

Kiválasztási útmutató | VLT® HVAC Drive FC 102

Csökkentse üzemeltetési költségeit a leghatékonyabb HVAC-frekvenciaváltóval!

98%

Hatásfok

A HVAC-optimalizált frekvenciaváltókkal energiát és pénzt takaríthat meg



Tartalom

A HVAC legjobbjá újabb lépést tett előre.....	4	Rugalmas, moduláris és illeszthető	16
Szakértelem és tapasztalat mindenk felett.....	5	Egyszerű modularitás – A, B és C házméret.....	18
Megtakarítások az életciklus végéig.....	6	Nagyteljesítményű modularitás – D, E és F házméret.....	20
Garantált működés az alkalmazásában	7	Intelligens hűtési megoldás, kompakt kialakítás és védelem – a költségmegtakarítás érdekében.....	22
Páratlanul illeszkedik.....	8	Optimalizált teljesítmény és hálózatvédelem.....	24
Speciális ventilátorfunkciók.....	9	Csatlakozások.....	26
Légkezelő berendezések.....	9	Műszaki adatok.....	27
Speciális szivattyúfunkciók.....	10	Az A, B és C típusú házak villamosági adatai.....	28
Az Ön igényei. Az Ön frekvenciaváltója.		Az A, B és C típusú házméretek adatai.....	30
Az Ön elképzelései.....	11	Az A, B és C típusú házméretek típuskódjai.....	31
Kommunikációs szabadság.....	12	A D, E és F típusú házméretek adatai.....	32
Kiváló felszerelhetőség.....	13	A D, E és F típusú házak méretei.....	33
Testreszabható frekvenciaváltó.....	14	AVLT® 12 pulzusú adatai és méretei.....	34
Nagyobb biztonság.....	15		

Speciális frekvencia- váltó a legkiválóbb **hatásfokkal** és **megbízhatósággal**

A rugalmasságot és a megbízhatóságot ötvöző VLT® HVAC Drive FC 102 az épületgépészeti (HVAC) alkalmazások rendszer- és élettartamköltségeinek csökkentésére szolgáló, globális támogatottságú speciális frekvenciaváltó.

A VLT® HVAC Drive világszerte a legkeresettebb frekvenciaváltó a fűtési, szellőztetési és légkondicionálási rendszerekhez. Az aszinkron-, állandó mágneses és magas hatásfokú szinkron-reluktanciamotorokat egyaránt hatékonyan működtető, bármilyen ventilátor- vagy szivattyúrendszerbe telepíthető VLT® HVAC Drive karbantartásigény nélkül biztosít éveken át megbízható működést.

A VLT® HVAC Drive frekvenciaváltót magas hatásfokú, legalább IE3 hatékonysági osztályú motortechnológiákkal párosító Danfoss EC+ koncepció rugalmas és időtálló rendszert kínál az épülettulajdonosok számára, amely költséghatékony módon tesz eleget a környezettel és hatásfokkal kapcsolatos, egyre szigorúbb jogszabályoknak, sőt túlteljesíti azok követelményeit.

A VLT® HVAC Drive frekvenciaváltók 30 éves technológiai fejlesztési tapasztalat eredményét képezik. Minden modell ugyanolyan egyszerű felépítésű, könnyen kezelhető, és azonos a működési elven alapul. Ha egyet megismer, akkor már a többit is ismeri. Ez a kiválasztási útmutató segítségével lesz az optimális frekvenciaváltó kiválasztásában és beállításában az 1,1–1400 kW-os alkalmazásokhoz.

A D, E és F típusú házmérek típuskódjai	36
A VLT® Low Harmonic Drive és a VLT® Advanced Active Filter adatai	38
A opciók: terepi buszok	41
B opciók: funkcionális opciók.....	42
C opciók: mozgásszabályozó és relékártya	43
D opció: 24 V-os tartalék tápegység	43
Tartozékok.....	45
Teljesítményopciók.....	47
Tartozékok és házmérek kompatibilitása	48
Kiegészítő készletek a D, E és F típusú házakhoz	50

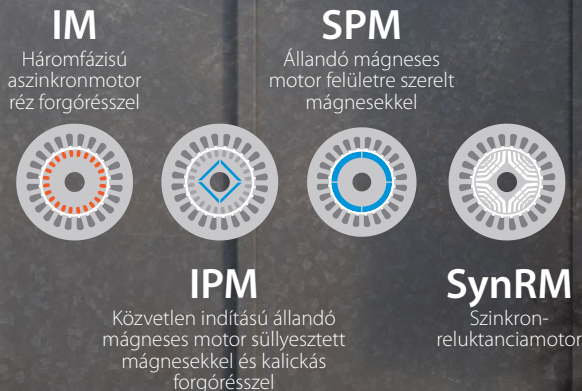
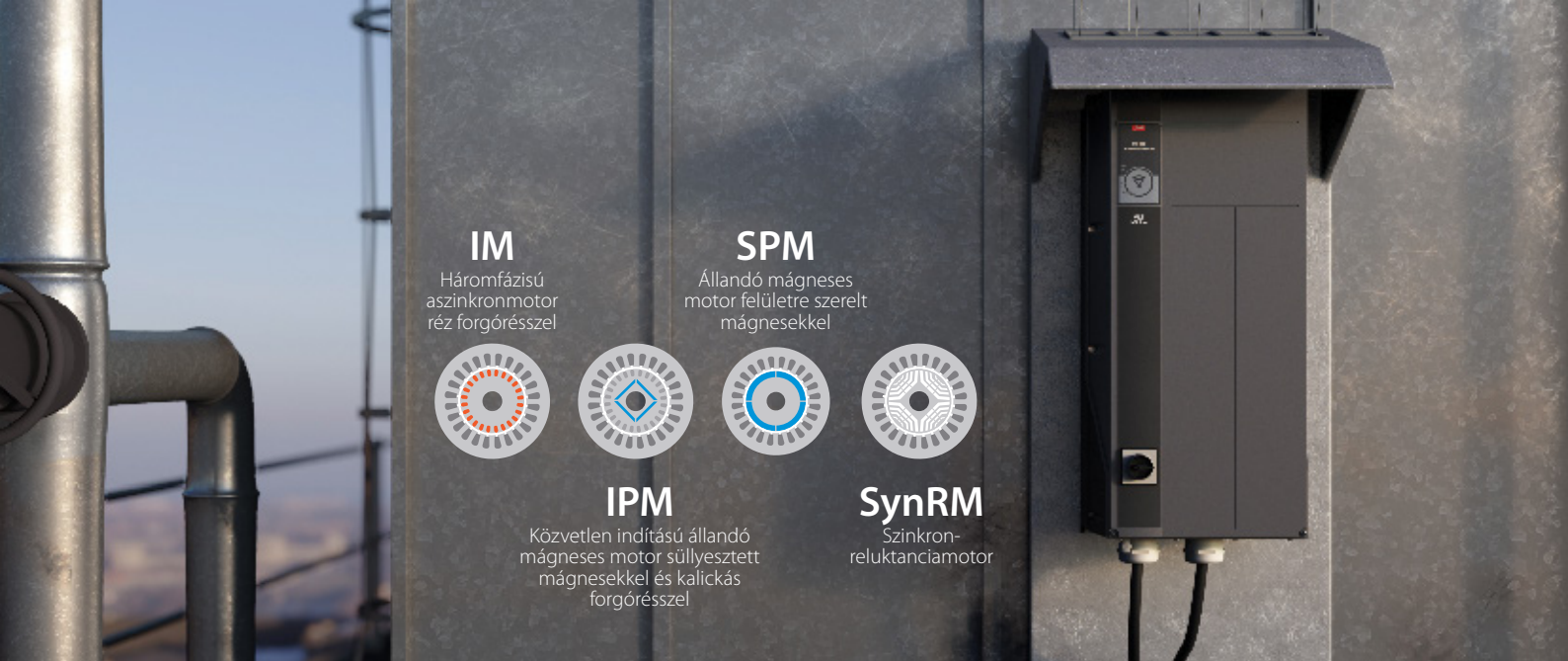

A HVAC legjobbjá újabb lépést tett előre

A világ népességének folyamatos növekedése miatt az energia-optimalizált HVAC-rendszerek jelentik a kulcsot a kényelem és biztonság energiafogyasztás-növekedés nélküli biztosításához. A szélsőséges éghajlati viszonyok közt, elszigetelt helyeken működő épületek is hatékony HVAC-t igényelnek. Továbbfejlesztett VLT® HVAC Drive frekvenciaváltónk rugalmasságával és megbízhatóságával nem csupán kielégíti, hanem túl is teljesíti az Ön igényeit és elvárásait.

Magasabb hatásfok

Az új motortechnológiák javulást hoznak magukkal a működési hatékonyságban, különös tekintettel a HVAC-alkalmazásokra. Az ilyen állandó mágneses (PM) és szinkron-reluktanciamotorok (SynRM) lehetőségeinek maximális kiaknázásához a lehető legoptimálisabb motorvezérlést biztosító algoritmusokkal ellátott frekvenciaváltó szükséges.

Jobb kommunikáció

Mivel a HVAC-alkalmazások mindenütt megtalálhatók – a világ elszigetelt területeit és a nehezen megközelíthető helyeket is beleértve –, a frekvenciaváltók közötti hatékony kommunikáció biztosításához újfajta megközelítés szükséges.

A korunk legelterjedtebb HVAC-kommunikációs protokolljaival rendelkező VLT® HVAC Drive gyakorlatilag bármely épületfelügyeleti rendszerbe zökkenőmentesen integrálható. Az Ethernet™-opciókba integrált webszerverek további lehetőségeket kínálnak a biztonságos távoli kapcsolódásra a frekvenciaváltóhoz.

Kis beruházás – nagy megtérülés

Az új energiahatékonysági előírások kiemelten foglalkoznak az energiafogyasztás és a CO₂-kibocsátás csökkentésének lehetőségeivel. Frekvenciaváltó nélkül azonban az új szabványok nem teljesíthetők. Bár a frekvenciaváltó élettartama során az energiaköltségek jelentik a meghatározó tényezőt, egyéb kapcsolódó költségekben is elérhetők megtakarítások.

A VLT® HVAC Drive teljes élettartamköltsége minimális. A telepítés és az üzembe helyezés kevesebb időt igényel, a működési hatékonyság pedig magasabb, mint az egyéb, összehasonlítható frekvenciaváltók esetében. Ráadásul – átlagos üzemidővel számolva – a VLT® HVAC Drive akár 10 éven át is üzemeltethető karbantartás nélkül.

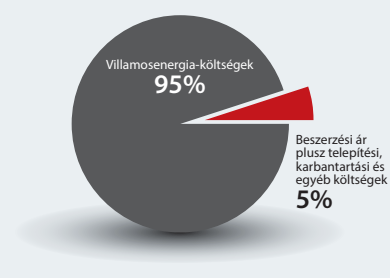



Szakértelem és tapasztalat mindenek felett

A VLT® HVAC Drive célja a **felülmúlhatatlan költséghatékonyság**

Teljes élettartamköltség

Egy frekvenciaváltó élettartama során többféle költséggel kell számolni. A VLT® HVAC Drive minőségi jellemzőinek és funkcióinak tökéletes összeállítása biztosítja, hogy mindezek a költségek – a megoldás specifikációjának összegyűjtésével és műszaki előkészítésével töltött idővel kezdve, a beszerzési áron át a telepítési, üzembehelyezési, üzemeltetési és karbantartási költségekig – a frekvenciaváltó egész élettartamán át minimálisak legyenek.

Megbízhatóság

A HVAC-alkalmazásokban használt frekvenciaváltók nemegyszer szélsőséges környezetben működnek. A VLT® HVAC Drive frekvenciaváltókat széles üzemi hőmérséklet-tartományban használják, a fagyos tundráktól a perzselő sivatagokig. Ráadásul a frekvenciaváltókat gyakran nagy szeizmikus aktivitású térségbe telepítik, vagy potenciálisan korrodáló hatású levegőnek teszik ki. A VLT® HVAC Drive frekvenciaváltók azonban ilyen körülmények között is megbízhatóan működnek.

HVAC-szakértelem

A HVAC-alkalmazások különösen sok lehetőséget kínálnak az energiamegtakarításra, ami alacsonyabb energiaköltségeket és az épületek szénlábnomának csökkenését eredményezi. Az ezekben az alkalmazásokban használt új, magasabb hatásfokú motorok működésének optimalizálásához egyedi motorvezérlő algoritmusok szükségesek. Mivel a felhasználó a HVAC-ágazatban széles körben használatos módon programozhatja VLT® HVAC Drive frekvenciaváltóit, ezek gyorsan üzembe helyezhetők, és mindig optimális hatásfokkal működnek.

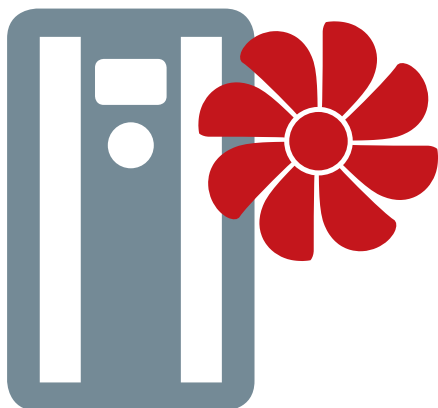

Teljes
élettartam-
költség

Megbízhatóság

HVAC-
szakértelem

Az Ön igényei, az Ön frekvenciaváltója, az Ön elképzelései

Szakértelem és tapasztalatok

Bevált minőség

DrivePro® szolgáltatások



Megtakarítások az **életciklus** végéig

A Danfoss partnereként a megtakarításai azzal a pillanattal kezdődnek, amikor először felmerül Önben a VLT® HVAC Drive telepítésének gondolata. Mire van szüksége? Az elektromos és a gépészeti rajzok, valamint az egyéb fontos dokumentáció egyszerű hozzáférhetőségére? Gyorsan és egyszerűen telepíthető frekvenciaváltóra? Az adott motort magas hatásfokon működtető frekvenciaváltóra? Vagy egy éjjel-nappal folyamatosan rendelkezésre álló partnerre? Ezt mind biztosítjuk, és Ön minden egyes lépésben számíthat a megtakarításokra.

Teljes élettartamköltség

5

érv a VLT® HVAC Drive **mellett**

1. Energiahatékonyság
2. Optimális motorvezérlés
3. Egyszerű kezelhetőség
4. Terepibusz-lehetőségek
5. Testreszabható frekvenciaváltó

Energiahatékonyság

A frekvenciaváltó energiahatékonysága nem csupán a készülékre terjed ki. A hőveszteségek minimalizálásának, az alacsony készenléti energiafogyasztásnak és az igényalapú működésű hűtőventilátorok köszönhetően a VLT® HVAC Drive működési hatásfoka meghaladja a 98%-ot.

Optimális motorvezérlés

A hatásfok jelentős mértékben függ az alkalmazás számára megfelelő motor kiválasztásától. Aszinkronmotor (IM), állandó mágneses motor (PM) vagy szinkron-reluktanciamotor (SynRM) használata esetén biztos lehet benne, hogy a VLT® HVAC Drive megbízhatóan és pontosan fogja vezérelni a motort. Az automatikus motorillesztés (AMA) és az automatikus energiaoptimalizálás (AEO) funkcióval még inkább biztosíthatja, hogy a motor mindig maximális hatásfokon működjön.

Egyszerű kezelhetőség

A telepítés, az üzembe helyezés és a karbantartás nemegyszer a frekvenciaváltók életciklusának legtöbb időt és költséget igénylő eljárásai közé tartoznak. Ezek minimalizálása érdekében a VLT® HVAC Drive frekvenciaváltó SmartStart alkalmazási varázslókat, és HVAC-specifikus paraméterneveket kínál közös kezelőegységgel, rugós I/O-csatlakozókkal, egyszerűen hozzáférhető táp- és motorcsatlakozókkal, valamint beépített USB-porttal rendelkezik, amelyen keresztül a készülék csatlakoztatható a VLT® Motion Control Tool MCT 10 számítógépes eszközhöz.

Terepibusz-lehetőségek

Az optimális vezérléshez elengedhetetlen a frekvenciaváltó egyszerű integrálhatósága az épületautomatizálási rendszerekbe. A VLT® HVAC Drive számos HVAC-specifikus kommunikációs protokollja – köztük a BACnet/IP – az új és a meglévő épületautomatizálási rendszerekbe történő telepítés esetén egyaránt nagyfokú rugalmasságot kínál.

Testreszabható frekvenciaváltó

Bizonyos esetekben a standard HVAC-alkalmazásunk kiváló működése ellenére is elvégezhető néhány olyan módosítás a VLT® HVAC Drive frekvenciaváltón, hogy az még tökéletesebben megfeleljen az adott partner alkalmazásának.

Ilyen esetekre szolgál a paraméter-elnevezések, vészjelzések és figyelmeztetések testreszabását lehetővé tevő VLT® Software Customizer, a konfigurálható, alkalmazásfüggő SmartStart varázslók, valamint a kezelőegység testreszabható kezdőképernyője.

Szélesebb körben használt alkalmazás és paraméter-beállítások esetén egyedi, ügyfélfüggő kezdeti értékek (CSIV, customer-specific initial values) is megadhatók. A CSIV-fájl betöltésével egyszerűen az ügyfél által megadott alapértelmezett értékekre módosíthatók a frekvenciaváltó gyári alapértelmezett beállításai.



Garantált működés az alkalmazásában

A HVAC-alkalmazások gyakran vannak kitéve hőmérséklet-ingadozásnak, földrengésnek, erősen szennyezett levegőnek vagy változó minőségű elektromos hálózatnak, illetve ezek közül akár egyszerre többnek is. Ennek tudatában olyan eszközökkel láttuk el a VLT® HVAC Drive frekvenciaváltót, hogy ezek a kihívások ne jelentsenek problémát. Még ha naponta találkozik is ilyen és hasonló nehézségekkel, ennek a frekvenciaváltónak köszönhetően bátran szembenézhet velük.

Megbízhatóság

5

érv a VLT® HVAC Drive mellett

1. Minőség
2. Környezet
3. Rendelkezésre állás
4. Elektromos zavartűrés
5. Folyamatos (24/7) globális támogatás

Minőség

A célunk mindig is az volt, hogy a lehető legjobb minőségű, működésű és hatásfokú termékeket és rendszereket kínáljuk. Szolgáltatásunk további tökéletesítése érdekében megvalósítottuk az ISO/TS 16949 szabványt. Ez az előző, ISO 9001 szabvány iránymutatásaira épül, a terjedelme azonban jóval nagyobb – nem csupán az elérendő célokat határozza meg, hanem ezek teljesítésének módját is. A TS 16949 szabvány lényege az ügyfél igényeinek megértése és kielégítése az ügyfél elvárásainak megfelelő termékekkel, megoldásokkal és szolgáltatásokkal.

Környezet

A -25 °C-tól +50 °C-ig terjedő üzemi hőmérséklet-tartománnyal rendelkező, akár IP66/UL Type 4X osztályú védettségben is elérhető VLT® HVAC Drive szinte mindenütt leértékelés nélkül használható. A szeizmikus tanúsítvány mellett a leértékelés nélküli telepítés

lehetősége 2000 m magasságig, valamint a zord környezet ellen védelmet nyújtó 3C3-as osztálynak megfelelő védőlakk bevonat tovább javítja a VLT® HVAC Drive képességét a legkomolyabb igényeket támasztó környezetekben történő működésre.

Rendelkezésre állás

A világszerte több milliárd ember számára kényelmet és biztonságot nyújtó HVAC-rendszerek kialakításának egyik legfontosabb szempontja, hogy a frekvenciaváltó elviselje az előre nem látható hálózati ingadozásokat, és biztosítsa a rendszer zavartalan működését. Az üzemelés fenntartását segíti a VLT® HVAC Drive robusztus túlfeszültség-kezelése, kinetikus visszatáplálása és továbbfejlesztett repülőstartja, amely a legkiélezettebb helyzetekben is megbízható működést biztosít.

Elektromos zavartűrés

A frekvenciaváltókat nemegyszer a tökéletestől mesze elmaradó hálózathoz kell csatlakoztatni. Az ilyen hálózatokon előforduló elektromos események tömkelege súlyos hibákat okozhat a készülékben. Az VLT® HVAC Drive algoritmusai azonban biztosítják, hogy a frekvenciaváltó a feszültségcsúcsok és -esések ellenére is az elvárásnak megfelelően, folyamatosan működjön. A hálózaton esetenként rövidzárlat is előfordulhat, ami egy frekvenciaváltóra nézve akár végzetes is lehet. A megbízható működés érdekében a VLT® HVAC Drive frekvenciaváltó 100 kA zárlati áramig rövidzárlatbiztos kivitelű.

Folyamatos (24/7) globális támogatás

Ha bárhol, bármikor bármilyen fajta segítségre van szüksége, ránk számíthat. Tisztában vagyunk vele, hogy a rendelkezésre állás kritikus dolog, ezért gyorsan cselekszünk.



Páratlanul illeszkedik

Az alkalmazásához legmegfelelőbb frekvenciaváltó megtalálásához érdemes egy olyan partnert keresni, amely megérti az Ön igényeit és az Ön előtt álló kihívásokat. A HVAC-üzletágban töltött több mint 30 év során mindig figyeltünk ügyfeleink visszajelzésére, és egymás után valósítottuk meg a leginkább igényelt funkciókat. E szoros együttműködésnek köszönhetően a VLT® HVAC Drive olyan frekvenciaváltó, amely beszél az Ön nyelvén, megbízhatósága alkalmassá teszi a kívánt helyre történő telepítésre, és egész élettartama során idő és pénz takarítható meg a használatával.

HVAC-szakértelen

5

érv a VLT® HVAC Drive mellett

1. Biztonság
2. EMC és felharmonikusok
3. Dokumentált megtakarítások
4. Energiahatékonysági besorolás
5. Speciális HVAC-funkciók

Biztonság

A HVAC-alkalmazások átfogó és sokrétű biztonsági megfontolásokat igényelnek a berendezés közelében lévő emberek, valamint magának a berendezésnek a védelme érdekében. Ennek megkönnyítésére a VLT® HVAC Drive frekvenciaváltóhoz számos olyan opció választható, amely a funkcionális biztonság általános és speciális javítását, ATEX-tanúsított bemeneteket vagy lezárható főkapcsolót kínál a készülékház részeként. Ily módon biztosítható, hogy a frekvenciaváltó megfeleljen az alkalmazás által megkövetelt biztonsági szintnek.

EMC és felharmonikusok

Mivel a VLT® HVAC Drive frekvenciaváltót gyakran egy másik, nagyon érzékeny elektronikus alkalmazás közelébe telepítik, különös gondot kell fordítani az elektromágneses interferencia minimalizálására. Ennek érdekében olyan EMC-szűrőket látunk el a készüléket, amelyek árnyékolt motorkábel esetén 50 m hosszúságig C1 szintű, 150 m hosszúságig C2 szintű lakossági kategóriájú védelmet

biztosítanak. Ezek a szűrők a rádiófrekvenciás interferenciát (RFI) is minimalizálják, további védelmet biztosítva az érzékeny berendezések számára a kibocsátott sugárzásokkal szemben.

Frekvenciaváltók használatakor a bemeneti egyenirányító felharmonikusokat injektál a hálózatba. Ennek csökkentése érdekében a frekvenciaváltó beépített fojtót tartalmaz. A VLT® Advanced Harmonic Filter 005 szűrőkkel további csökkentés érhető el, a THDi 5% alatt is maradhat.

Dokumentált megtakarítások

Csaknem minden frekvenciaváltó-tulajdonos és -kezelő arra törekszik, hogy csökkentse az alkalmazásai által felhasznált energia mennyiségét. A megoldások tervezésekor rendkívül hasznos annak ismerete, hogy miként érhető el energiamegtakarítás az adott alkalmazásban frekvenciaváltó használatával. A frekvenciaváltó által felhasznált energia figyelése ugyancsak rendkívül hasznos az alkalmazás tervezett hatásfokon történő működésének biztosítása érdekében.

Ennek elősegítésére a VLT® Energy Box eszközzel a naplózott valós üzemi adatok alapján kiszámíthatók a lehetséges energiamegtakarítások. A VLT® HVAC Drive beépített fogyasztásmérőjével nyomon követhető az alkalmazás egyes frekvenciaváltói által elfogyasztott energia mennyisége.

Energiahatékonysági besorolás

A Danfoss ecoSmart eszköz segítségével adatok adhatók meg a kiválasztott motorról, terhelési pontokról és a konkrét VLT® HVAC Drive frekvenciaváltóról a készülék hatásfokának, valamint az egész rendszer energiahatékonysági osztályának kiszámítása és dokumentálása érdekében az EN 50598-2 szabvány alapján.

Speciális HVAC-funkciók

A speciális ventilátoros és szivattyús alkalmazásoknak köszönhetően a VLT® HVAC Drive mindig megfelel az igényeknek.

Speciális ventilátorfunkciók

Átváltás nyomásról áramlásra

A frekvenciaváltóval áramlásérzékelő használata nélkül is biztosítható az állandó áramlás vagy áramlaskülönbség a nyomástávadó jele alapján. Ennek köszönhetően optimalizálható az energiafogyasztás, csökkenthető a rendszer bonyolultsága, és növelhető a kényelem.

Prioritásos tűz üzemmód

Ez a biztonsági funkció megakadályozza, hogy a frekvenciaváltó a saját védelme érdekében leálljon. Ehelyett tovább működte a ventilátort a vezérlőjelektől, figyelmeztetésektől és vészjelzésektől függetlenül. A prioritásos tűz üzemmód kritikus fontosságú annak biztosítása érdekében, hogy tűz esetén biztonságosabban menekülhessenek az emberek az épületből.

Optimalizált épületfelügyeleti rendszer

Az épületfelügyeleti rendszerekbe (BMS) történő egyszerű integrálásnak köszönhetően a kezelők részletes információkat kapnak az épület infrastruktúrájának aktuális állapotáról. Mivel a frekvenciaváltó összes ki- és bemenete távoli ki- és bemenetként funkcionál, az épületkezelő rendszer teljesítménye bővíthető.

Légkezelő berendezések

Energiahatékonysági normák

A világban új előírások lépnek érvénybe – köztük a tetőre telepített berendezések szigorúbb energiahatékonysági normái az Egyesült Államokban és a szellőztetőberendezéseké Európában –, amelyek miatt a legtöbb légtechnikai berendezés frekvenciaváltót fog igényelni. Emellett bizonyos szabványok a telepített szűrők cseréjére felhívó vizuális figyelmeztetést írnak elő a működési hatékonyság biztosítása érdekében. A VLT® HVAC Drive egyedülállóan alkalmas ezeknek (és nemcsak ezeknek) a követelményeknek a teljesítésére.

A levegőszűrő felügyelete

A vizuális szűrőfelügyeletre vonatkozó új követelmények teljesítése komoly többletköltséget jelenthet, különösen ha a nyomásérzékelő külső házat igényel. Az ilyen nyomásérzékelők hozzáadásának egyszerűbbé és költségkímélőbbé tétele érdekében kifejlesztettük az új VLT® Pressure Transmitter PTU 025 opciót. A háromféle nyomástartományban, 2500 Pa maximális nyomással működő opció egyszerűen, közvetlenül, további külső ház nélkül csatlakoztatható a VLT® HVAC Drive frekvenciaváltóhoz.

Az LCP távoli kihelyezése

A légtechnikai berendezésekben (AHU) használt VLT® HVAC Drive frekvenciaváltót gyakran beépítik a légkezelő házába. A légkezelők rendszerint vastag, szigetelt fallal rendelkeznek. A nagy falvastagság azonban problémát jelent az LCP távoli kihelyezése szempontjából, mivel a legtöbb kihelyezőkészlet a normál kapcsolószekrények vékony lemezére történő szereléssel számol.

Ez a nehézség is leküzdhető azonban az 1–90 mm vastag panelekhez és falakhoz készült távoli LCP-kihelyező készlettel, amely kompakt és költségkímélő.

A készlet fedőlapja felnyitott helyzetben a napfény árnyékolásával segíti az LCP programozását, lehajtott helyzetben pedig zárható, az On (Be), Alarm (Vészjelzés) és Warning (Figyelmeztetés) LED azonban így is látható marad. További információkat a „Tartozékok” című fejezetben találhat.



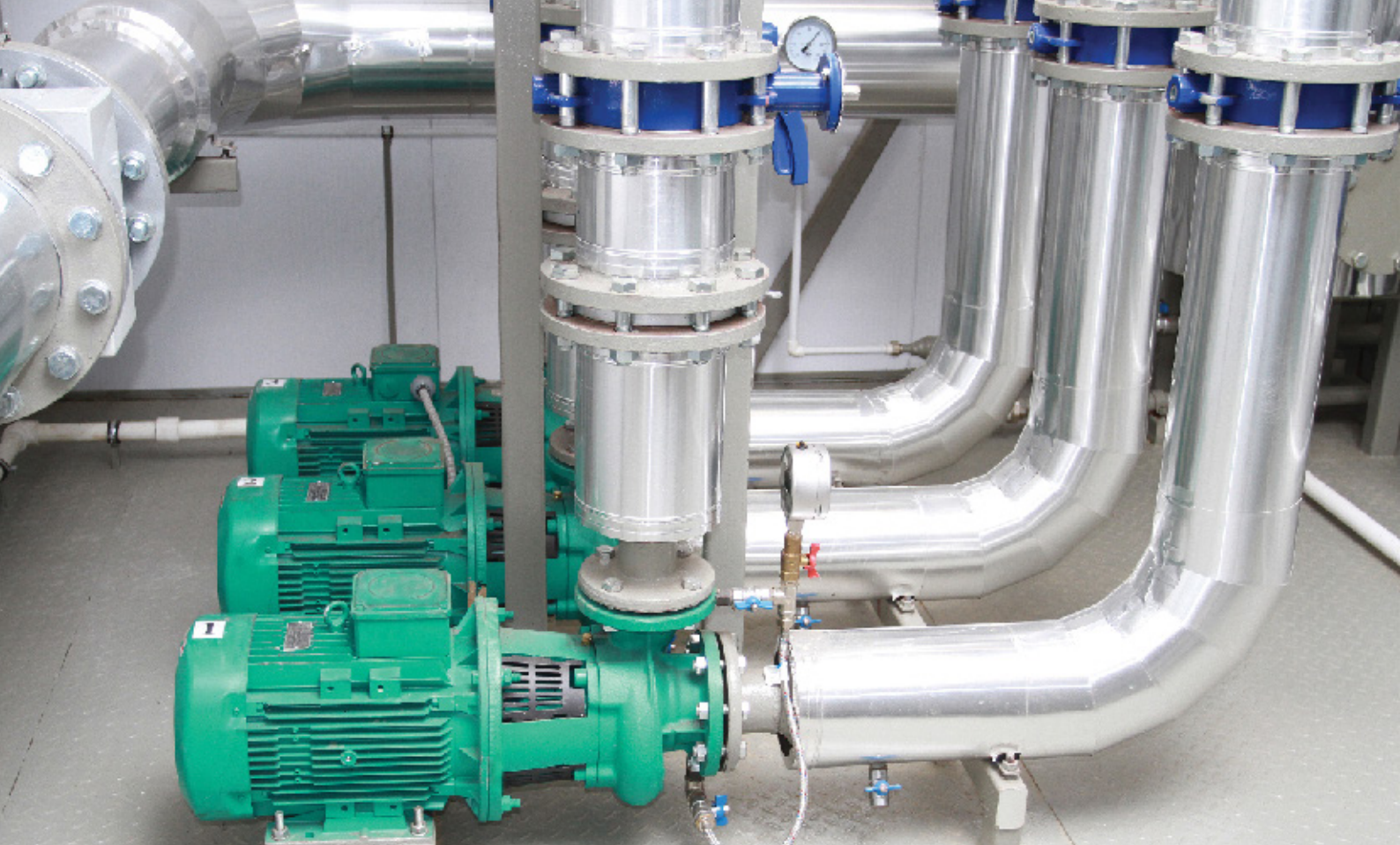

Speciális szivattyúfunkciók

Beágyazott szivattyúvezérlő

A Pump Cascade Controller kaszkádszabályozó egyenletesen osztja meg az üzemelési időt a szivattyúk között. Az egyes szivattyúk így a lehető legkevesebbé használódnak el, élettartamuk és megbízhatóságuk jelentősen nő.

A létfontosságú vízellátás

Szivárgás vagy csőtörés esetén a VLT® HVAC Drive a túlterhelés elkerülése érdekében csökkenti a motor fordulatszámát, miközben kisebb vízmennyiséggel, de továbbra is biztosítja a vízellátást.

Altatási üzemmód

Amikor nincs áramlás vagy jelentősen lecsökken, a frekvenciaváltó az energiamegtakarítás érdekében altatási üzemmódba lép. Ha a nyomás az előre meghatározott alapjel alá csökken, a frekvenciaváltó automatikusan elindul. A folyamatos működéshez képest ezzel a működési móddal csökkennek az energia-költségek, a berendezések kevésbé használódnak el, és meghosszabbodik az alkalmazás élettartama.

1. A szivattyú szárazonfutás-védelme és a görbevégződés funkció

Ha működése közben a szivattyú nem képes a kívánt nyomás biztosítására, a frekvenciaváltó vészjelzést ad, vagy egy másik előre programozott műveletet hajt végre. Ez történik például szárazonfutáskor vagy ha egy csőben szivárgás lép fel.

2. A PI-szabályozók automatikus beállítása

Az automatikus beállítás funkció során a frekvenciaváltó figyeli, hogy a rendszer miként reagál a korrekciókra. Ebből képes tanulni és kiszámítani a P és I értékeket, ezáltal gyorsan beáll a pontos és stabil működés.

3. Áramláskompenzáció

A ventilátornál vagy a szivattyúnál elhelyezett nyomásérzékelő jele alapján a nyomás állandó értéken tartható a rendszer kilépési helyén. A frekvenciaváltó folyamatosan a követendő rendszerkarakterisztikának

megfelelően állítja be a nyomást. Ezzel a módszerrel energia- és telepítési költségek takaríthatók meg.

4. Kis áramlás vagy áramlás nélküli állapot

Normál esetben a szivattyú a fordulatszám növekedésével egyre több energiát vesz fel. A frekvenciaváltó felismeri és kezeli azt az állapotot, amikor a szivattyú nagy fordulatszámmal, de nem teljes terheléssel működik, és nem vesz fel ennek megfelelő mennyiségű energiát. Ez a funkció rendkívül előnyös abban az esetben, ha a víz keringése leáll, a szivattyú szárazon fut, vagy a cső szivárog.



Az Ön **igényei**, az Ön **frekvencia- váltója**, az Ön **elképzelései**

Az optimalizálás szabadsága

A rendszer hatásfokának optimalizálásához és az igények pontos kielégítéséhez elengedhetetlen a megfelelő komponensek kiválasztása. Legyen szó egy konkrét szállítóról, motortechnológiáról vagy szabványosított kommunikációs módról, a Danfoss Drives kínálatában megtalálható az adott igényeket kielégítő megfelelő frekvenciaváltó. A maximális rugalmasságú VLT® mindig:

- Eleget tesz az adott alkalmazások egyedi követelményeinek
- Csúcsteljesítménnyel működik
- Optimalizálja a rendszer hatásfokát

A rendszernek megfelelő optimális komponensek szabad kiválasztásával akár 60%-os energiamegtakarítás is elérhető.

Kommunikációs szabadság

Az Industry 4.0 felé haladva, az ipari automatizálási és vezérlőrendszerekben egyre fontosabbá válnak a valós idejű információk. Az adatok azonnali hozzáférhetősége javítja a termelőegységek átláthatóságát, továbbá lehetővé teszi a rendszer teljesítményének optimalizálását, a rendszeradatok gyűjtését és elemzését, valamint a távoli támogatás folyamatos biztosítását a világ bármely pontjáról.

A frekvenciaváltó az alkalmazástól és a preferált kommunikációs protokolltól függetlenül a kommunikációs protokollok rendkívül széles választékát kínálja. Így módon zökkenőmentesen integrálható a választott rendszerbe, és lehetővé teszi a kommunikáció módjának tetszés szerinti kiválasztását.

A termelékenység növelése

Terepi buszos kommunikáció használatával csökkenthetők a gyártóüzemek tökétségei. Komoly kezdeti megtakarítást jelent, hogy a terepibusz-hálózat nagyon kevés vezetékkel és vezérlődobozt igényel, majd további megtakarítást

hoz magával a hálózat egyszerűbb karbantartása és a rendszer teljesítményének javulása.

Gyors, felhasználóbarát beállítás

A Danfoss terepi buszai konfigurálhatók a frekvenciaváltó számos nyelvet támogató, felhasználóbarát

kezelőfelülettel rendelkező kijelző- és kezelőegységéről. A frekvenciaváltó és a terepi busz az egyes frekvenciaváltó-családokat támogató szoftvereszközök segítségével is konfigurálható.

A Danfoss Drives még egyszerűbbé teszi a rendszerrel történő integrálást azzal, hogy a webhelyen ingyenesen bocsátja rendelkezésre a terepibusz-illesztőprogramokat és a PLC-mintakonfigurációkat.

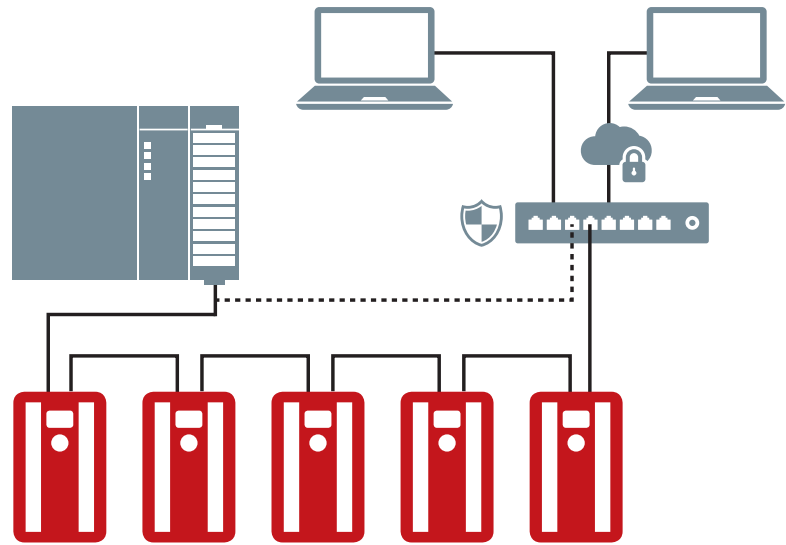

PROFI
NET

PROFI
BUS

DeviceNet

EtherNet/IP

LONWORKS

BACnet

Kiváló felszerelhetőség

A motorok hatásfokára vonatkozó, mind szigorúbb követelmények nem mindig teljesíthetők hagyományos aszinkronmotorok (IM) használatával. Ezért új motortechnológiák bukkannak fel, jobb teljes-, illetve részterhelési hatásfokkal.

Az új motortechnológiák – úgymint az állandó mágneses (PM) és a szinkron-reluktanciamotorok (SynRM) – egyedi követelményei miatt a frekvenciaváltónak speciális motorvezérlő algoritmusokra van szüksége.

Valamennyi VLT® frekvenciaváltó beépített funkciókkal rendelkezik az alkalmazás által igényelt bármely motortechnológia optimális hatásfokot biztosító vezérlésére, így a kívánt rendszerteljesítmény mindig rendelkezésre áll, amikor csak szükséges.

Valamennyi VLT® frekvenciaváltó minden egyes szabványos motortípus esetén konfigurálható, kompatibilis és optimalizált hatásfokú. Búcsút inthetünk tehát a merev motor-frekvenciaváltó párosítás jelentette korlátozásnak.

A Danfoss mint független frekvenciaváltó-gyártó elkötelezetten támogat valamennyi elterjedt motortípust és a fejlesztést.

Az aszinkronmotorok hatásfokának további javítása érdekében valamennyi VLT® frekvenciaváltó rendelkezik a hatékony automatikus energiaoptimalizálás (AEO) funkcióval. Ez működés közben bármikor képes a motorfeszültség csökkentésére, amivel további 5%-os energiamegtakarítás érhető el.

Egyszerű üzembe helyezés és optimális hatásfok

A VLT® frekvenciaváltók segítségével valamennyi motortípus esetén egyformán egyszerű az üzembe helyezés. Ezt további hasznos funkciók is segítik, mint például a SmartStart varázsló vagy az automatikus motorillesztés (AMA), amely megméri a motorkarakterisztikát, és ennek megfelelően optimalizálja a motorparamétereket. Mivel a motor így mindig a lehető legmagasabb hatásfokkal működik, csökken az energiafogyasztás és az egyéb költségek.

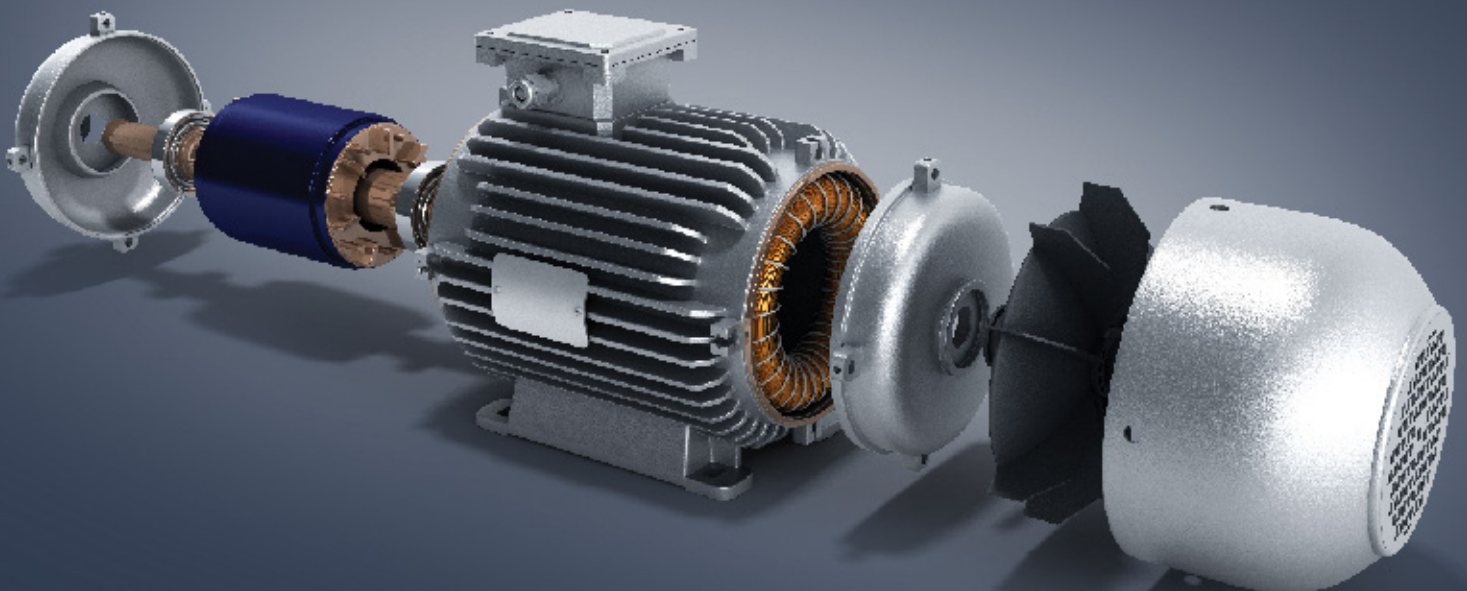



Testreszabható frekvenciaváltó

Egy olyan technológia, mint a frekvenciaváltók használata során az ember könnyen elveszhet a több száz paramétert kínáló menüben.

A grafikus kezelőfelület azonban jóval megkönnyíti a menü használatát, miképp az is, hogy a menü a felhasználó nyelvén jelenik meg. Több mint 27 nyelv közül lehet választani, amelyek között néhány cirill betűs nyelv, az arab nyelv (jobbról balra) és több ázsiai nyelv is megtalálható.

Ráadásul a felhasználó saját listát állíthat össze 50 paraméterből, így még egyszerűbbé tehető az adott alkalmazás legfontosabb paraméter-beállításainak kezelése.

A VLT® grafikus kijelző- és kezelőegysége (GLCP) működés közben is csatlakoztatható, és ha az alkalmazás szükségessé teszi, távol is felszerelhető.

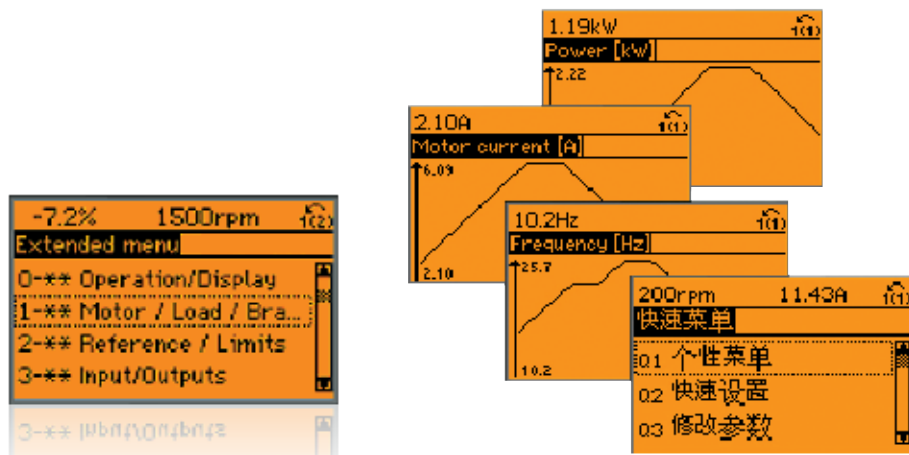

Nagyobb biztonság

Prioritásos tűz üzemmód

A VLT® frekvenciaváltó „Tűz” üzemmódjának bekapcsolásával biztosítható az olyan alkalmazások biztonságos és folyamatos működése, mint a lépcsőházi nyomásszabályozás, a parkolóházakban használt ventilátorok, a füstelszívó és az alapvető működési funkciók.

Többzónás tűz üzemmód

A VLT® HVAC Drive többzónás tűz üzemmód funkciót is kínál, amely független fordulatszám-szabályozást tesz lehetővé attól függően, hogy melyik zónából érkezett a riasztás. A frekvenciaváltó logikája kevésbé bonyolult és megbízhatóbb füstelszívó rendszer használatát teszi lehetővé, amely szükség esetén egymástól függetlenül tud reagálni az egyes zónákra.

Frekvenciaváltó-megkerülés

Ha lehetséges a frekvenciaváltó-megkerülés, akkor a VLT® HVAC Drive nem csupán feláldozza magát, hanem arra is képes, hogy a motort közvetlenül a hálózatra kapcsolja. Ezáltal a frekvenciaváltó meghibásodása után is fenntartható a ventilátor működése, feltéve, hogy van áramellátás, és működőképes a motor.

(Ez a funkció csak az USA-ban áll rendelkezésre.)

Funkcionális biztonság

A VLT® HVAC Drive FC 102 frekvenciaváltó STO (Safe Torque Off) funkcióval rendelkezik, amely az IEC 61508/IEC 62061 alapján megfelel az ISO 13849-1 PL d és SIL 2 szabványoknak. A VLT® Safe Option MCB 140 biztonsági opcióval a nagyigényű alkalmazásokban ez ki is terjeszthető. Ebben az esetben a külső modul olyan funkciókat kínál, mint a biztonsági stop 1 (Safe Stop 1, SS1), a biztonsági sebességhatár (Safe Limited Speed, SLS), a biztonsági maximális sebesség (Safe Maximum Speed, SMS), a külső mágneskapcsolók szabályozása, valamint a biztonságos ajtófigyelés és -nyitás.

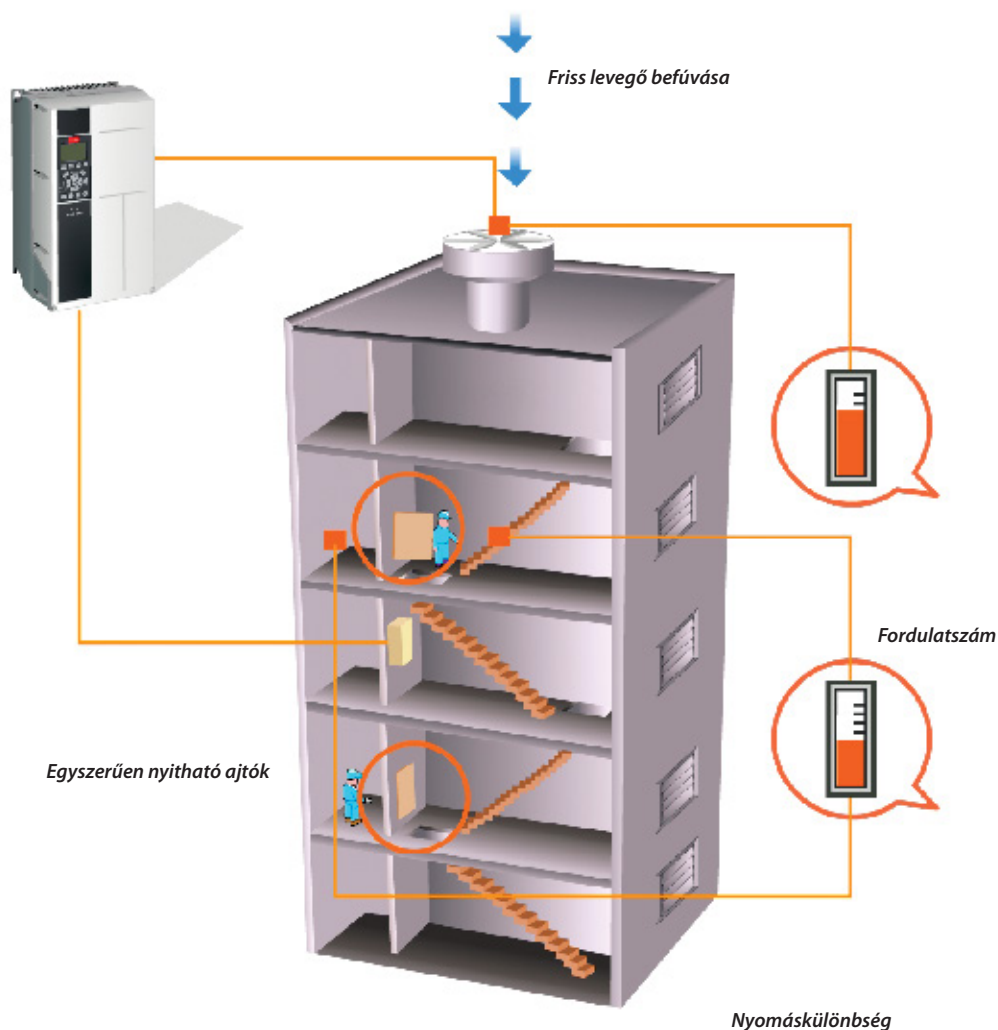

Rugalmas, moduláris és illeszthető Hosszú élettartamra tervezve

A rugalmas, moduláris kialakítású VLT® HVAC Drive rendkívül sokoldalú motorvezérlési megoldást nyújt. Számos beépített épületgépészeti funkció biztosítja az optimális ventilátor- és szivattyúvezérlést, a jobb minőségű kimenetet, a pótkatrészekkel és a szervizeléssel kapcsolatos költségek alacsonyan tartását – hogy csak néhány példát említsünk.

Költségcsökkentés kompakt frekvenciaváltókkal

A kompakt kialakításnak és a hatékony hűtési megoldásnak köszönhetően a frekvenciaváltók a különféle környezetekben kevesebb helyet foglalnak a vezérlőterekben és a villamos kapcsolószekrényekben. Különösen figyelemreméltó a 400 V-os modell, amely a piacon ma elérhető azonos teljesítményszintű frekvenciaváltók közül az egyik legkisebb méretű, ráadásul IP54 mechanikai védettségben is elérhető.

Beépített EMC-szűrők

A VLT® HVAC Drive frekvenciaváltók alapfelszereltségéhez hozzátartoznak a beépített DC-köri fojtótekercecsek és EMC-szűrők. Ezáltal csökkenthető a hálózati szennyezés, továbbá a külső EMC-komponensek és a hozzájuk tartozó kábelek szerelésével járó költség és munka is kiváltható.

HVAC-funkciók

A kifejezetten épületautomatizálási használatra készült VLT® HVAC Drive FC 102 intelligens HVAC-funkciókat kínálja a szivattyúk, ventilátorok és kompresszorok működtetéséhez.

Számos hasonló termékkel ellentétben ez a készülék alapkiépítésben tartalmaz minden fontos komponenst és funkciót:

- Beépített RFI-szűrő, EN 61800-3 szerinti C1 kategória (B osztály határértékei az EN 55011 alapján)
- Beépített hálózati fojtók.
- AEO funkció a kimagasló energiamegtakarítás érdekében
- USB-csatlakozó
- Valós idejű óra
- VLT® HVAC Drive kis harmonikussterhelésű változatban

- Integrált kaszkádszabályozó három ventilátor, szivattyú vagy kompresszor vezérlésére
- Opcionális aktív vagy passzív hálózati szűrők a további felharmonikus-csökkentés érdekében
- Opcionális szinuszsűrő és du/dt-sűrő valamennyi teljesítménymérethez
- RS485-ös soros csatlófelület
- Hosszú élettartamra méretezve
- Teljes hálózati feszültség a kimeneten
- Hosszú motorkábelek csatlakoztathatók (150 m árnyékolt vagy 300 m árnyékoltalan)
- PTC-termisztor-felügyelet

EC+

Az intelligens VVC+ működési elv lehetővé teszi az állandó mágneses és a szinkron-reluktanciamotorok használatát a VLT® HVAC Drive frekvenciaváltóval az elektronikus kommutáció elvén működő motorokéval azonos vagy annál magasabb hatásfokon.

Mivel a Danfoss integrálta a szükséges vezérlőalgoritmusokat a meglévő VLT® frekvenciaváltó-sorozatába, a berendezés kezelésének módja nem változik. Az EC technológiának köszönhető nagy motorhatékonyság eléréséhez csupán meg kell adni a megfelelő motoradatokat.

Az EC+ koncepció előnyei

- Szabadon választható motortechnológia: szinkron-reluktanciamotor, állandó mágneses motor vagy aszinkronmotor vezérlése egyazon frekvenciaváltóval
- Változtatlan készülékelepítés és -kezelés
- Gyártófüggetlenség valamennyi komponens esetében
- Kiemelkedő rendszerhatékonyság az optimális hatékonysággal rendelkező komponensek révén
- A meglévő rendszerek fejlesztésének lehetősége
- A szinkron-reluktanciamotorok, állandó mágneses motorok és aszinkronmotorok névleges teljesítményének széles skálája

<http://drives.danfoss.com/industries/hvac/ec-concept/>

Teljesítménytartomány

200-240 V

208 V 6,6-172 A I_N, 1,1-45 kW
230 V 6,6-170 A I_N, 1,5-60 LE

380-480 V

400 V 3-1720 A I_N, 1,1-1000 kW
460 V 2,7-1530 A I_N, 1,5-1350 LE

525-600 V

575 V 2,4-131 A I_N, 1,1-90 kW
575 V 2,4-131 A I_N, 1,5-125 LE

525-690 V

525 V 2,1-1479 A I_N, 1,5-1550 LE
690 V 1,6-1415 A I_N, 1,1-1400 kW

Mechanikai védettség

IEC: IP00, IP20, IP21, IP54, IP55, IP66

UL: Chassis, Type 1, Type 12, Type 4X



Önálló frekvenciaváltók

Nincs szükség kompromisszumra

Nincs elég hely a szekrény számára? Nem is kell. A robusztus VLT® frekvenciaváltók gyakorlatilag bárhová felszerelhetők, akár közvetlenül a motor mellé is. A legzordabb környezetben is használható készülékekkel minden alkalmazás követelményei kielégíthetők.

További kompromisszummentes funkciók:

- Akár IP66/UL Type 4X mechanikai védettség
- Teljes EMC-megfelelőség a nemzetközi szabványok értelmében
- Robusztus és lakkozott NYÁK-ok
- Széles hőmérséklet-tartomány, leértékelés nélküli üzemelés -25 – +50 °C-on
- Alapkitelben akár 150 m-es motorkábel változatlan teljesítményel



Önhordó frekvenciaváltók

Időtakarékosság

A VLT® frekvenciaváltók tervezésekor fontos szempont volt, hogy a telepítő és a kezelő időt takarítson meg a telepítés, az üzembe helyezés és a karbantartás során.

Az önhordó VLT® frekvenciaváltók a jól átgondolt tervezésnek köszönhetően előlről teljes mértékben hozzáférhetők. Nincs szükség a készülék eltávolítására, a szekrény ajtajának kinyitásával valamennyi komponens hozzáférhető, még közvetlenül egymás mellé történő telepítés esetén is.

További időtakarékos funkciók:

- Felhasználóbarát kezelői felület a díjnyertes kijelző- és kezelőegység (LCP), valamint közös vezérlési platform használatával, amely gördülékennyé teszi az indítási és kezelési előírásokat
- A robusztus kialakításnak és a fejlett vezérlésnek köszönhetően a VLT® frekvenciaváltó gyakorlatilag nem igényel karbantartást

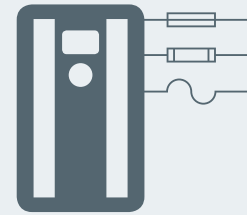

Modulok

Helytakarékos

A nagyteljesítményű VLT® frekvenciaváltók kompakt kialakításuknak köszönhetően kis helyre is könnyen telepíthetők. A beépített szűrők, opciók és tartozékok további lehetőségeket és védelmet nyújtanak a készülékház méretének növelése nélkül.

További helytakarékos funkciók:

- Beépített közbenső körű fojtótekerccsek a felharmonikusok csökkentése érdekében – nincs szükség nagyobb veszteséget okozó külső fojtókra
- Opcionális beépített RFI-szűrők az egész teljesítménytartományban
- Opcionális bemeneti biztosítók és terhelésmegosztó csatlakozók az alapkiépítésű készülékházakhoz
- A VLT® frekvenciaváltók által alapkiépítésben kínált sok hasznos funkció mellett számos egyéb vezérlési, felügyeleti és áramellátási opció áll rendelkezésre előre megtervezett gyári konfigurációkban



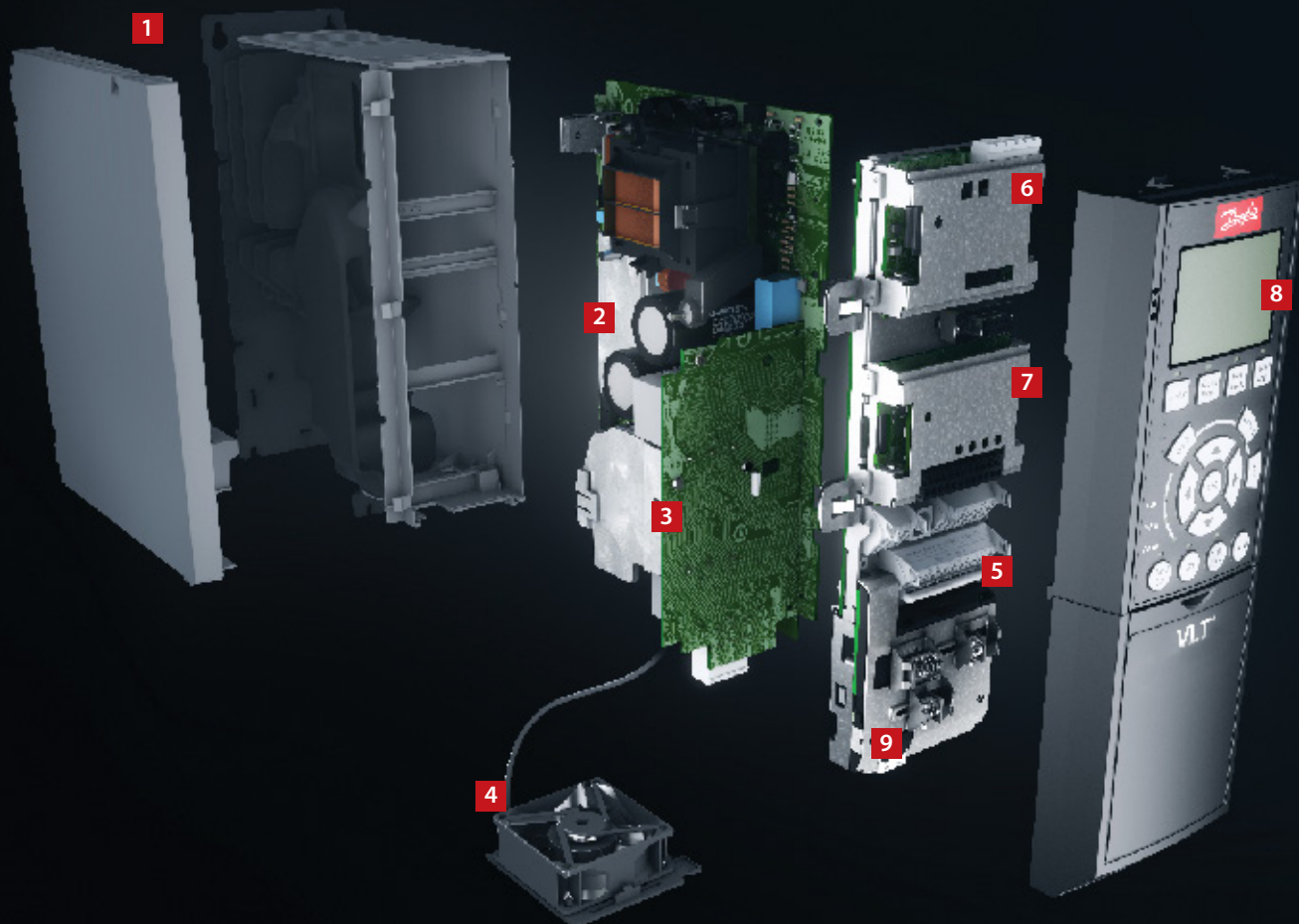

Egyszerű modularitás – A, B és C házméret

Az Ön egyéni igényeinek megfelelően összeállítva és kipróbálva szállítjuk.

1. Mechanikai védettség

A frekvenciaváltó teljesíti az IP 20 készülékházosztályra vonatkozó követelményeket. IP21, IP54, IP55 vagy IP66.

2. EMC és a hálózatra gyakorolt hatások

A VLT® HVAC Drive frekvenciaváltók valamennyi változata alapkiépítésben megfelel az EN 55011 szerinti B, A1 vagy A2 és az IEC61800-3 szerinti C1, C2 és C3 kategória EMC-korlátainak. Az EN 61000-3-12 szabványnak megfelelően a beépített DC-fojtók biztosítják a hálózat kis harmonikussterhelését, és meghosszabbítják a DC-köri kondenzátorok élettartamát.

3. Védőlakk bevonat

Az elektronikai alkatrészek alapkiépítésben az IEC 60721-3-3 szabvány 3C2 osztályának megfelelő védőlakk bevonattal rendelkeznek. Zord körülmények, agresszív környezet esetén IEC 60721-3-3, 3C3 osztályú védőlakk-bevonat is választható.

4. Levehető ventilátor

Az egyszerű tisztíthatóság érdekében a legtöbb alkatrészhez hasonlóan a ventilátor is könnyen levehető és visszaszerelhető.

5. Vezérlőcsatlakozók

A speciális kivehető rugós csatlakozók egyszerűbbé és megbízhatóbbá teszik az üzembe helyezést és a szervizelést.

6. Terepibusz-csatoló opciók

A terepibusz-csatoló opciók teljes választéka a 41. oldalon tekinthető meg.

7. I/O-opciók

Gyárilag vagy utólagosan is beépíthető ki- és bemeneti bővítő opciók széles választékát kínáljuk.

8. Kijelzőopciók

A Danfoss híres levehető kijelző- és kezelőegysége (LCP) tökéletesített felhasználói felületet kapott. A felhasználó 27 beépített nyelv (köztük a kínai) közül választhat, vagy akár egyedi nyelvjárást is feltölthet, ha nem találta meg köztük a sajátját. A nyelv váltás funkció elérhető a felhasználók számára.

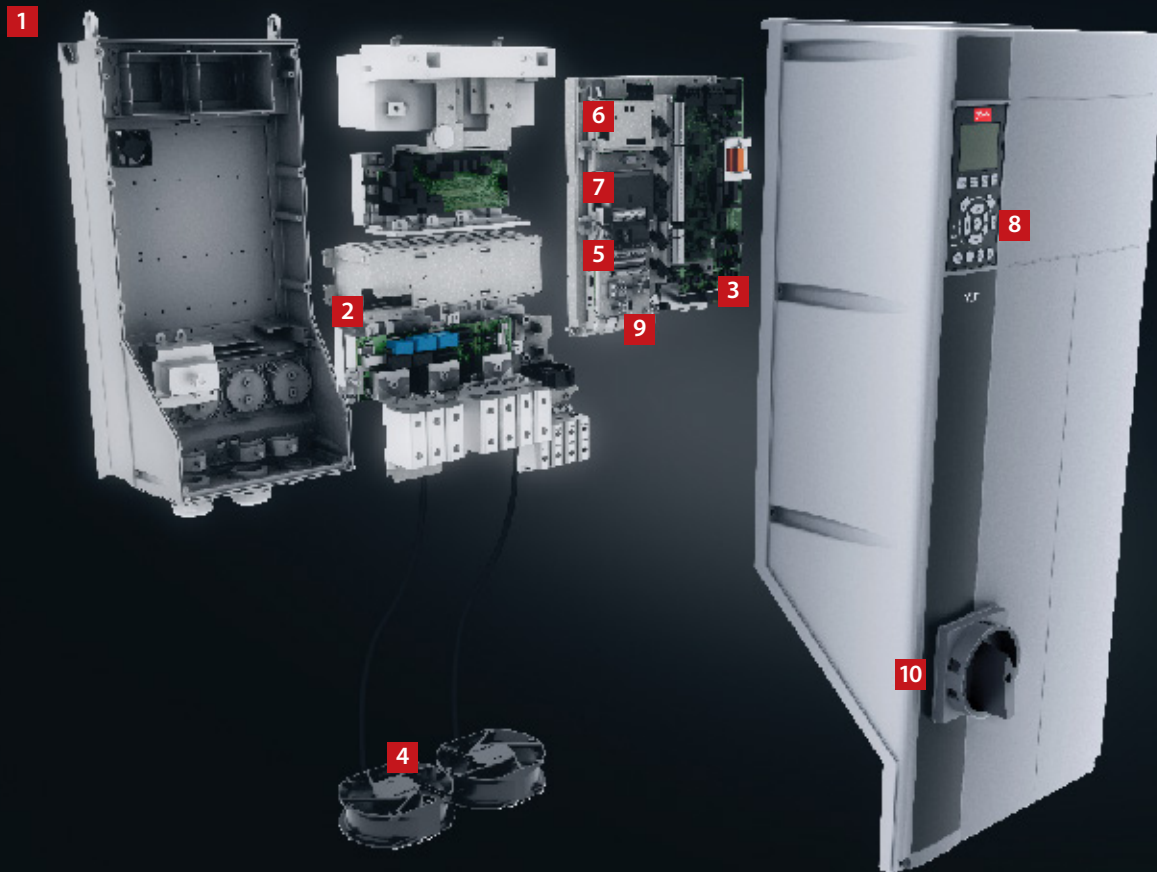

A frekvenciaváltó azonban a beépített USB/RS485-kapcsolaton vagy terepi buszon keresztül is beállítható a VLT® Motion Control Tool MCT 10 számítógépes szoftverrel.

9. 24 V-os külső megtáplálási lehetőség

A váltakozó áramú hálózatról leválasztott VLT® frekvenciaváltó vezérlőegysége és terepi busz kapcsolata egy 24 V-os külső tápegységgel megtáplálható és üzemben tartható.

10. Hálózati kapcsoló

A kapcsoló lekapcsolja a hálózati tápfeszültséget. Szabadon használható segédérintkezővel is rendelkezik.

Biztonság

Lásd a „Biztonságos integrálás” című fejezetet.

Beépített Smart Logic Controller

A beépített Smart Logic Controller logikai vezérlő intelligens módját kínálja az ügyfélspecifikus funkciók hozzáadásának, valamint a frekvenciaváltó, a motor és az alkalmazás összehangolásának.

A vezérlő egy előre meghatározott esemény bekövetkeztét figyeli. Amikor az bekövetkezik, elindít egy előre meghatározott beavatkozást, és elkezd figyelni a következő megadott eseményt. Ez 20 lépésig tarthat, majd ismét az első lépéssel folytatódik a sorozat.

A logikai funkciók kiválaszthatók, a műveletsorozat szabályozásától függetlenül működtethetők. A frekvenciaváltó egyszerű és rugalmas módon, a motor vezérlésétől függetlenül képes az eseményeket jelző változók vagy jelek figyelésére.

A Smart Logic Controller és a négy automatikus beállítású PID-szabályozó ventilátorok, szelepek és légelzárók segítségével képes a légtechnikai funkciók szabályozására. Az épületkezelő rendszerben így kevesebb a közvetlen digitális vezérlési művelet, és értékes információk pontok szabadulnak fel egyéb alkalmazásokra.

Nagyteljesítményű modularitás – D, E és F házméret

A nagyteljesítményű VLT® HVAC Drive frekvenciaváltók moduláris platformra épülnek, így könnyedén testreszabhatók nagy sorozatban történő gyártás és gyári tesztelés mellett is.

A különféle ágazatfüggő opciókkal történő bővítés csupán „plug-and-play” csatlakoztatás kérdése. Ha egyet megismer, akkor már a többit is ismeri.

1. Kijelzőopciók

A Danfoss híres levehető kijelző- és kezelőegysége (LCP) tökéletesített felhasználói felületet kapott. A felhasználó 27 beépített nyelv (köztük a kínai) közül választhat, vagy akár egyedi nyelvjárást is feltölthet, ha nem találta meg köztük a sajátját. A nyelvváltás funkció elérhető a felhasználók számára.

2. Üzem közben csatlakoztatható LCP

A kijelző a frekvenciaváltó működése közben is csatlakoztatható vagy leválasztható. A kezelőegység vagy egy MCT 10 paraméterező szoftverrel ellátott számítógép segítségével egyszerűen átmásolhatók a beállítások egyik frekvenciaváltóról a másikra.

3. Beépített kézikönyv

Az Info gomb majdhogynem szükségtelessé teszi a nyomtatott kézikönyvet. A frekvenciaváltó fejlesztésébe az optimális általános működés biztosítása érdekében felhasználókat is bevontunk. A felhasználók csoportja nagymértékben befolyásolta az LCP kialakítását és működését.

Az automatikus motorillesztés (AMA) funkció, a Gyors beüzemelés menü és a nagy méretű grafikus kijelző segítségével gyerekjáték az üzembe helyezés és a kezelés.

4. Terepibusz-csatoló opciók

A terepibusz-csatoló opciók teljes választéka a 41. oldalon tekinthető meg.

5. I/O-opciók

Gyárilag vagy utólagosan is beépíthető ki- és bemeneti bővítő opciók széles választékát kínáljuk.

6. Vezérlőcsatlakozók

A speciális kivehető rugós csatlakozók egyszerűbbé és megbízhatóbbá teszik az üzembe helyezést és a szervizelést.

7. 24 V-os táp

A váltakozó áramú hálózatról leválasztott VLT® frekvenciaváltó vezérlőegysége és terepi busz kapcsolata egy 24 V-os külső tápegységgel megtáplálható és üzemben tartható.

8. RFI-szűrő IT-hálózatokhoz

Valamennyi nagyteljesítményű frekvenciaváltó alapképzésben rendelkezik RFI-szűrővel (EN 61800-3, C3 kategória/EN 55011, A2 osztály). Integrált opcióként az IEC 61000 és EN 61800 szabványnak megfelelő A1/C2 RFI-szűrők is rendelkezésre állnak.

9. Moduláris felépítés és egyszerű szervizelhetőség

Valamennyi komponens könnyen hozzáférhető a frekvenciaváltó elülső oldaláról, leegyszerűsítve a szervizelhetőséget és lehetővé téve a készülékek egymás mellé történő telepítését. A frekvenciaváltók moduláris felépítésének köszönhetően az egyes alkatrészek könnyen cserélhetők.

10. Programozható opciók

A PLC-programok integrálását lehetővé tevő, szabadon programozható opcionális mozgásszabályozó segítségével felhasználói vezérlőalgoritmusok és programok hozhatók létre.

11. Védőlakkal bevont, robusztus áramköri kártyák

A nagyteljesítményű frekvenciaváltók valamennyi áramköri kártyája védőlakkal van bevonva a sósköd-vizsgálat teljesítése érdekében. Ez megfelel az IEC 60721-3-3 szabvány 3C3 osztálya előírásainak. A védőlakk bevonat eleget tesz az ISA (International Society of Automation – Nemzetközi Automatizálási Társaság) S71.04 1985 szabványa szerinti G3 osztály követelményeinek. A D és az E házméretű frekvenciaváltók robusztus kialakítása tovább fokozható a vibrációállóság javításával, amit bizonyos alkalmazások megkövetelnek.

12. Hátsó hűtőcsatorna

Az egyedülálló kialakítású hátsó csatorna keresztülvezeti a hűtőlevegőt a hűtőbordákon. Ennek a kialakításnak köszönhetően a hőveszteség akár 90%-a közvetlenül kivezethető a házból úgy, hogy az elektronika területére minimális mennyiségű levegő jut. Ez a megoldás mérsékli a hőmérséklet-növekedést és az elektronikus komponensek szennyeződését, ami nagyobb megbízhatóságot és hosszabb élettartamot eredményez.

A hátsó hűtőcsatorna igény esetén rozsdamentes acélból is készíthető. Ez kedvezőtlen körülmények között – például óceánok és tengerek közelében sós levegő jelenléte esetén – nagyobb korrózióállóságot biztosít.

13. Mechanikai védettség

A frekvenciaváltó a lehetséges telepítési körülmények mindegyikében teljesíti a vonatkozó követelményeket. Mechanikai védettségi fokozatok: IP00/Chassis, IP20/Chassis, IP21/UL Type 1 és IP54/UL Type 12. Egy opcionális készlettel UL Type 3R-re növelhető a D házméretű készülékek védettségi fokozata.



14. DC-köri fojtótekerecs

A beépített DC-köri fojtótekercesk az IEC-61000-3-12 előírásainak megfelelően alacsony szinten tartják a felharmonikus-torzítást. Ennek köszönhetően a készülék kompakt kialakítású és magasabb hatásfokú, mint a külső AC-fojtótekercesekkel rendelkező konkurens rendszerek.

15. Hálózati opciók

Számos bemeneti konfiguráció lehetséges biztosítókkal, főkapcsolóval, illetve RFI-szűrővel.

Hatásfok – alapszempont a nagyteljesítményű frekvenciaváltóknál

A nagyteljesítményű VLT® frekvenciaváltók sorozatának tervezésekor a hatásfok volt az egyik legfontosabb szempont. Az innovatív kialakítás és a rendkívüli minőségű komponensek kiváló hatásfokkal működő frekvenciaváltókat eredményeztek.

A VLT® frekvenciaváltók a felvett teljesítmény több mint 98%-át átadják a motornak. Csupán 2% vagy ennél is kevesebb veszteségi teljesítmény keletkezik, elvezetendő hő formájában.

Ez nemcsak energiamegtakarítást jelent, hanem az elektronika élettartamának meghosszabbítását is, mivel nincs kitéve magas hőmérsékletnek a készülékházon belül.

Biztonság

Lásd a „Biztonságos integrálás” című fejezetet.



Intelligens hűtési megoldás, kompakt kialakítás és **védettség** – a **költségmegtakarítás** érdekében

A gyors, rugalmas és hibamentes telepítés, valamint a hatékony hűtés érdekében a Danfoss valamennyi VLT® frekvenciaváltójának azonos a felépítési elve.

A frekvenciaváltók többféle kialakításban, a mechanikai védettségi fokozatok (IP20–IP54) széles választékában kaphatók, így bármilyen környezetbe telepíthetők: villamos kapcsolószekrényekbe és vezérlőtermekbe éppúgy, mint különálló berendezésként az alkalmazás közelébe.

Költségta^{kar}ékos hűtési megoldás

A frekvenciaváltókban a hűtőlevegő és a belső elektronikai alkatrészek teljesen el vannak különítve egymástól. Ez a megoldás jelentősen csökkenti a levegő áramlását az érzékeny elektronikus alkatrészeknél, minimalizálva azok kitétséget a szennyeződésnek. Emellett hatékony a hőelvezetés, így hosszabb a termék élettartama, javul a rendszer általános elérhetősége, és kevesebb a túlmelegedés okozta hiba.

A közvetlenül kívülre történő hőelvezetés használata esetén a hűtőrendszer kisebb helyet foglal el a kapcsolószekrényben vagy a vezérlőteremben. Ez megvalósítható a Danfoss rendkívül hatékony hátsó hűtőcsatorna koncepciójával, amely lehetővé teszi a hő vezérlőtermen kívüli elvezetését.

Ez a megoldás a mindennapos használat során is rengeteg előnnyel jár, hiszen a hűtésre fordított energia mennyisége is jelentősen csökkenthető. A tervezők így csökkenthetik a beépítendő hűtőrendszer teljesítményét, vagy akár teljesen el is hagyhatják azt.

Lakkozott áramköri elemek

A frekvenciaváltó alapkiépítésben 3C3 osztályú (IEC 60721-3-3) áramköri elemekkel rendelkezik, ami zord környezetben is hosszú élettartamot biztosít.

Robusztussá tétel a többletvédelemért

A D házméretű frekvenciaváltó „robosztus” változatban is kapható. Így az alkatrészek az olyan, nagyfokú rezgésnek kitétt környezetben is stabilan a helyükön maradnak, mint például a hajózási és mozgó alkalmazások esetében.



3C3

Védőlakkal bevont NYÁK-ok valamennyi nagyteljesítményű frekvenciaváltó alapkiépítésében

Hátsó hűtőcsatorna
használatával akár

90%

-kal **csökkenthető**
a léghűtő rendszerekre
fordított beruházás

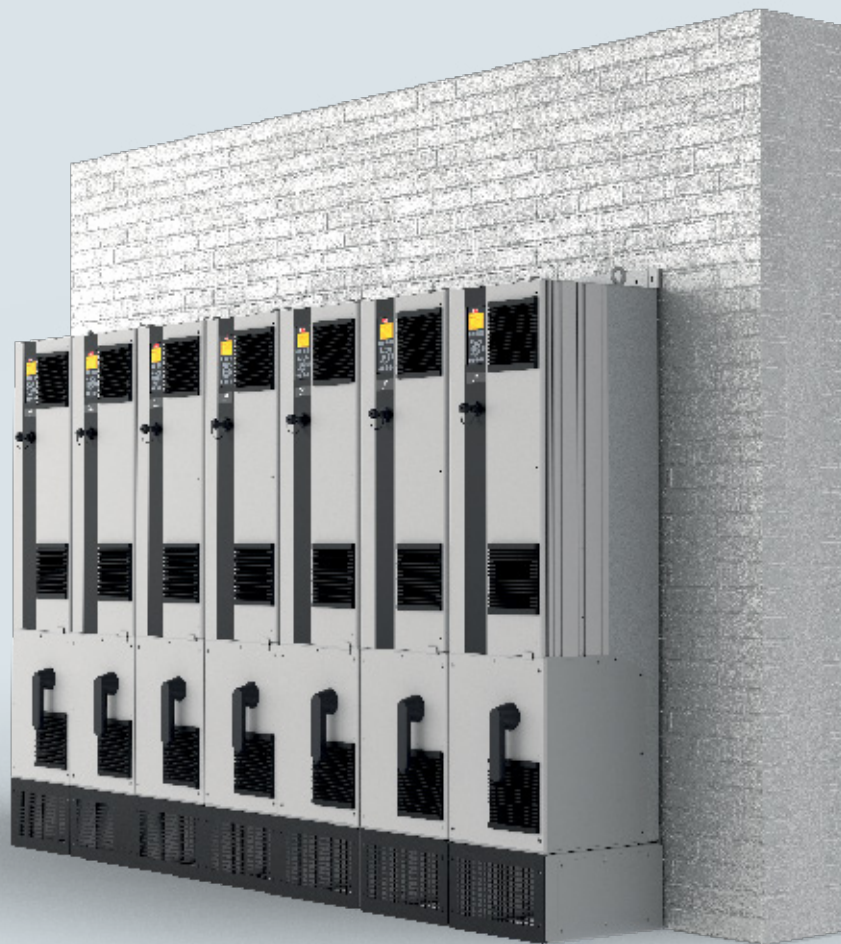
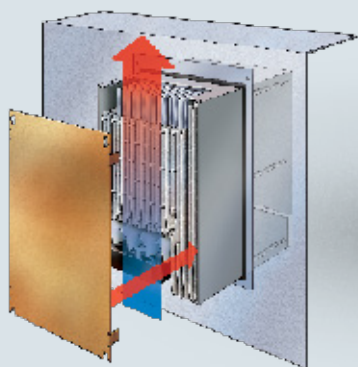

Peremezett hűtőborda

Kiegészítő szerelőkészlet kis és közepes
frekvenciaváltókhoz a hővesztésig
kapcsolószekrényen kívüli közvetlen
elvezetéséhez.

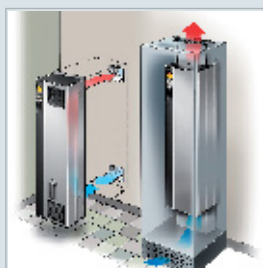
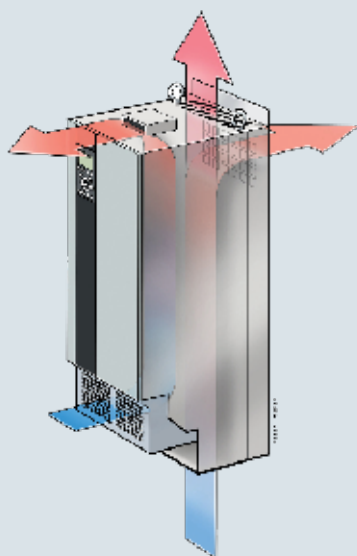

Minimális légáramlás az elektronikánál

A hátsó hűtőcsatorna hűtőlevegője
és a belső elektronika tökéletes
elkülönítése hatékony hűtést biztosít.

Hátsó hűtőcsatorna

A levegő átvezetésével a hátsó
hűtőcsatornán a frekvenciaváltó által
termelt hő akár 90%-a közvetlenül
a vezérlőtermen kívülre vezethető.

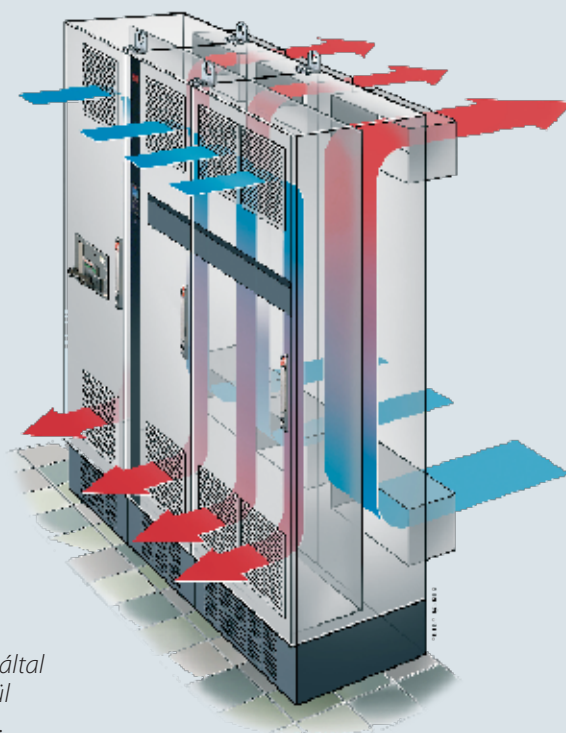

Optimalizált teljesítmény és hálózatvédelem

Beépített védelmek

A frekvenciaváltó minden szükséges modult tartalmaz ahhoz, hogy megfeleljen az EMC-szabványoknak.

A beépített, választható RFI-szűrők minimálisra csökkentik az elektromágneses interferenciát. Az integrált DC-köri fojtótekerccsek az IEC 61000-3-12 szabványnak megfelelően csökkentik a hálózatban fellépő felharmonikus-torzítást. Ez ráadásul meghosszabbítja a DC-köri kondenzátorok élettartamát, és javítja a frekvenciaváltó általános hatásfokát.

Ezekkel a gyárilag a frekvenciaváltóba integrált komponensekkel helyet takaríthat meg a kapcsolószekrényben. A hatékony felharmonikus-csökkentésnek köszönhetően kisebb kábelkeresztmetszet is elegendő, így csökkennek a telepítési költségek.

A hálózati és motorvédelem kiterjesztése szűrőkkel

A Danfoss számos megoldást kínál a felharmonikus-tartalom csökkentésére, amelyek tiszta hálózatot és optimális berendezésvédelmet nyújtanak. Közéjük tartoznak a következők:

- VLT® Advanced Harmonic Filter AHF
- VLT® Advanced Active Filter AAF
- VLT® Low Harmonic Drive frekvenciaváltók
- VLT® 12 pulzusú frekvenciaváltók

A motor kiegészítő védeleméhez:

- VLT® Sine-wave Filter
- VLT® dU/dt Filter
- VLT® Common Mode Filter szűrők

Gyenge vagy instabil hálózat esetén is optimális teljesítményt érhet el alkalmazásával.

Akár 300 m-es motorkábelek

Kialakításának köszönhetően a frekvenciaváltó tökéletes megoldást jelent a hosszú motorkábeleket igénylő alkalmazásokhoz. A frekvenciaváltó problémamentesen működik akár 150 méteres árnyékolt vagy 300 méteres árnyékoltlan kábelekkel anélkül, hogy egyéb kiegészítőkre lenne szükség. Ezáltal központi vezérlőterembe is felszerelhető – nem az alkalmazás közvetlen közelébe – anélkül, hogy ez rontana a motor teljesítményén.

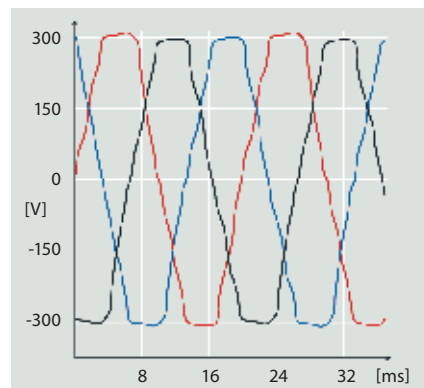

Felharmonikus-torzítás

Az elektromos interferencia csökkenti a hatásfokot, és kárt tehet a berendezésben.

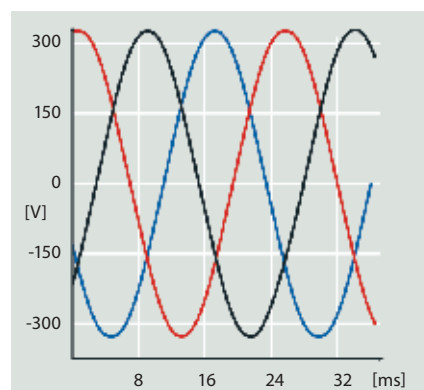

Optimalizált felharmonikus-csökkentési teljesítmény

A hatékony felharmonikus-csökkentés védi az elektronikai berendezéseket, és növeli a hatásfokot.

EMC-szabványok	Vezetett kibocsátás			
Szabványok és követelmények	EN 55011 A létesítmény kezelőinek teljesíteniük kell az EN 55011 szabvány követelményeit.	B osztály Lakossági és könnyűipari környezet	A1 osztály Ipari környezet	A2 osztály Ipari környezet
	EN/IEC 61800-3 A frekvenciaváltó gyártójának teljesítenie kell az EN 61800-3 szabvány követelményeit.	C1 kategória Elsődleges környezet, könnyűipar	C2 kategória Elsődleges környezet, könnyűipar	C3 kategória Másodlagos környezet
Megfelelőség ¹⁾	■	■	■	■

¹⁾ A megjelölt EMC-osztályoknak való megfelelés a választott szűrőtől függ. További részleteket a tervezői segédletek tartalmazzák.

A mindenre kiterjedő DrivePro® Life Cycle szolgáltatási termékek

A Danfoss VLT® és VACON® frekvenciaváltókhöz létrehozott DrivePro® szolgáltatások használatával maximálisan kiaknázhathatja rendszerei lehetőségeit. A szolgáltatások a pusztán hibaelhárításon, karbantartáson, javításon és cserén túl proaktív módon javítják a termelékenységet, a teljesítményt és a rendelkezésre állást.

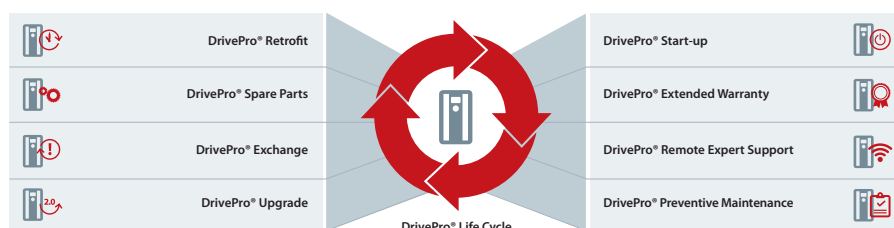

További információk a drivepro.danfoss.com címen

DrivePro® alkalmazás

A DrivePro alkalmazás segítségével gyorsan hozzáférhet a DrivePro® szolgáltatásokhoz rendszerei termelékenységének, teljesítményének és rendelkezésre állásának javítása érdekében. Keresse meg a legközelebbi szervizpartnert, hozzon létre szervizkérést, és regisztrálja VLT® és VACON® frekvenciaváltóit. Emellett termékinformációkat, specifikációkat és kézikönyveket is kereshet VLT® és VACON® frekvenciaváltóikhoz az adattáblán szereplő termékkód vagy a termék neve alapján.



Csatlakozások

A számok a frekvenciaváltó csatlakozóit jelölik.

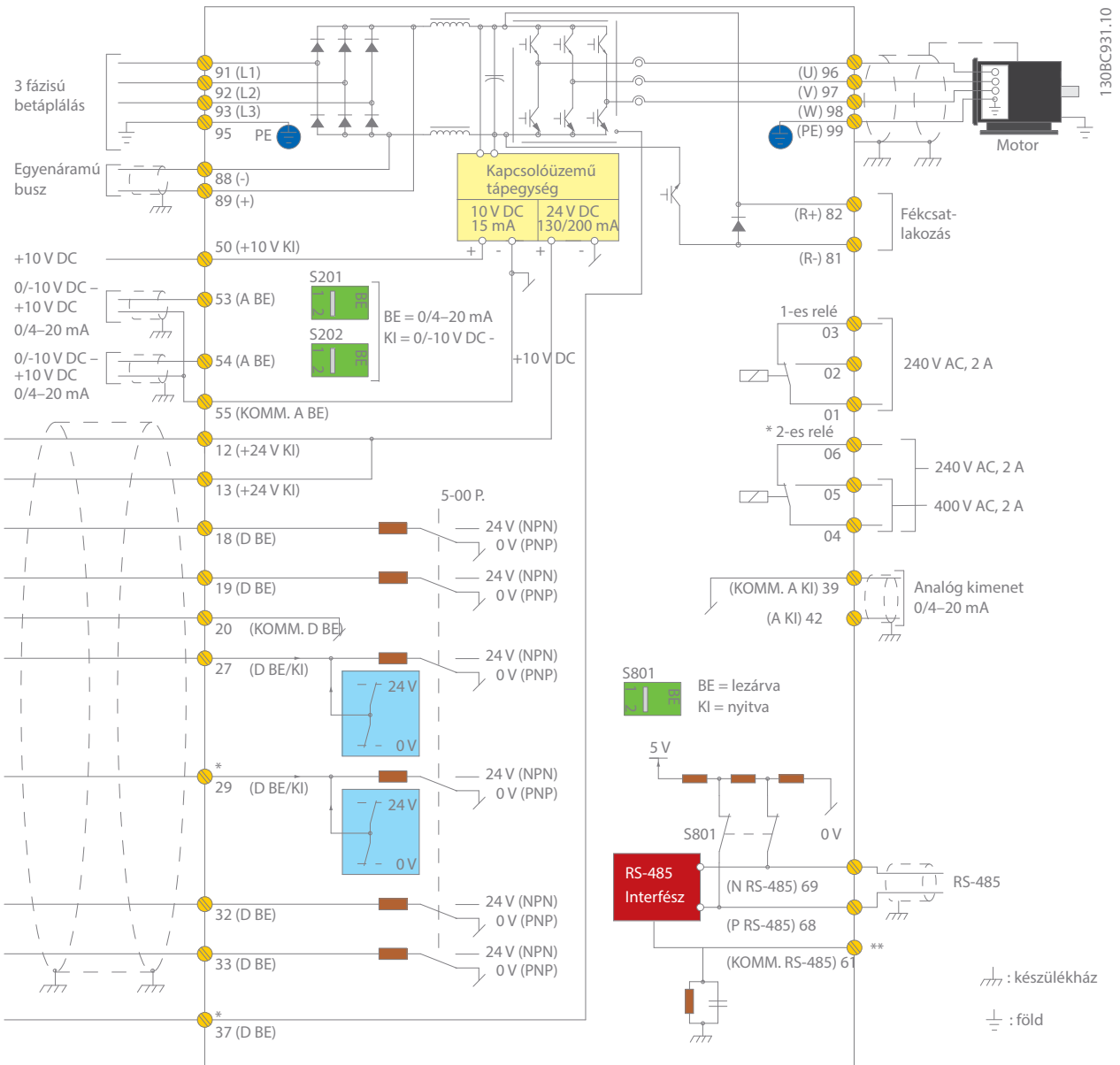

Az ábrán a vezérlőkábelek bekötése látható a VLT® HVAC Drive frekvenciaváltó egy tipikus alkalmazásánál. A hálózati kábeleket a 91 (L1), 92 (L2) és 93 (L3), a motort pedig a 96 (U), 97 (V) és 98 (W) jelölésű csatlakozókra kell kötni.

A 88-as és 89-es csatlakozókkal a frekvenciaváltók közötti terhelésmegosztás biztosítható. Az analóg bemenetek az 53 (V vagy mA) és 54 (V vagy mA) jelölésű csatlakozókra köthetők.

Ezek a bemenetek referencia-, visszacsatolójel- vagy termisztorbemenetként is beállíthatók.

A készüléknek 6 digitális bemenete van: a 18, 19, 27, 29, 32 és 33 jelölésű csatlakozók. Két digitális bemenet (a 27-es és 29-es) digitális kimenetként is szolgálhat az aktuális állapot vagy figyelmeztetések kiadására, illetve impulzusreferencia-jeleket is adhat. A 42-es analóg kimenet folyamatértékek kiadására használható (pl. 0–I_{max}).

A 68 (P+) és 69 (N-) jelű RS 485-ös interfész csatlakozóin keresztül a frekvenciaváltó soros kommunikációval vezérelhető és felügyelhető.

Műszaki adatok

Alapváltozat opciók nélkül

Hálózati tápfeszültség (L1, L2, L3)

Tápfeszültség	200–240 V AC 380–480 V AC 525–600 V AC 525–690 V AC
Hálózati frekvencia	50/60 Hz
Teljesítményeltolódási tényező (cos φ) – közel 1	> 0,98
Kapcsolások száma az L1, L2, L3 bemeneten	1–2/perc

Kimeneti adatok (T1, T2, T3)

Kimeneti feszültség	A tápfeszültség 0–100%-a
Kimeneti frekvencia	0–590 Hz
Kapcsolások száma a kimeneten	Korlátlan
Rámpaidők	0,01–3600 s

Digitális bemenetek

Programozható digitális bemenetek	6*
Digitális kimenetre módosítható	2 (27-es, 29-es csatlakozó)
Logika	PNP vagy NPN
Feszültség szint	0–24 V DC
Maximális feszültség a bemeneten	28 V DC
Bemeneti ellenállás, Ri	Kb. 4 kΩ
Beolvasási időköz	5 ms

* Két bemenet használható digitális kimenetként

Analóg bemenetek

Analóg bemenetek	2
Üzem módok	Feszültség vagy áram
Feszültség szint	0 – +10 V (skálázható)
Áramtartomány	0/4–20 mA (skálázható)
Az analóg bemenetek pontossága	Max. hiba: 0,5% végkitérésre

Impulzusbemenetek

Programozható impulzusbemenetek	2*
Feszültség szint	0–24 V DC (PNP pozitív logika)
Az impulzusbemenet pontossága (0,1–1 kHz)	Max. hiba: 0,1% végkitérésre

* Az egyik digitális bemenet használható impulzusbemenetként.

Digitális kimenetek

Programozható digitális/impulzuskimenetek	2
Feszültség szint a digitális/frekvencia-kimeneten	0–24 V DC
Maximális kimeneti áram (fogadás vagy forrás)	40 mA
Maximális kimeneti frekvencia	0–32 kHz
Pontosság a frekvenciakimeneten	Max. hiba: 0,1% végkitérésre

Analóg kimenetek

Programozható analóg kimenetek	1
Analóg kimenet áramtartománya	0/4–20 mA
Az analóg kimenet max. terhelhetősége (30-as kapocs)	500 Ω
Az analóg kimenet pontossága	Max. hiba: 0,5% végkitérésre

Vezérlőkártya

USB-csatlakozó	1.1 (teljes sebességű)
USB-csatlakozó	B típus
RS485-ös interfész	Max. 115 kbaud
Max. terhelés (10 V)	15 mA
Max. terhelés (24 V)	200 mA

Relékimenetek

Programozható relékimenetek	2
Max. terhelhetőség (AC) a teljesítménykártyán: 1–3 (bontó), 1–2 (záró), 4–6 (bontó)	240 V AC, 2 A
Max. terhelhetőség (AC -1) a teljesítménykártyán: 4–5 (záró)	400 V AC, 2 A
Max. terhelhetőség a teljesítménykártyán: 1–3 (bontó), 1–2 (záró), 4–6 (bontó), 4–5 (záró)	24 V DC 10 mA, 24 V AC 20 mA

Környezet/külső

Behatolás elleni védelem	IP: 00/20/21/54/55/66 UL-típus: készülékház/1/12/3R/4X
Rezgésvizsgálat	0,7 g
Max. relatív páratartalom	5–95% (IEC 721-3-3); 3K3 osztály (nem lecsapódó) működés közben
Környezeti hőmérséklet	Max. 50 °C leértékelés nélkül
Galvanikus leválasztás	Összes bemeneti/kimeneti táp a PELV szerint
Agresszív környezet	3C3 osztályhoz (IEC 60721-3-3)

Környezeti hőmérséklet

Az üzemi hőmérséklet-tartomány -25–50 °C leértékelés nélkül
Leértékeléssel max. 55 °C

Terepibusz-kommunikáció

Alapváltozatban beépített: FC Protocol N2 Metasys FLN Apogee Modbus RTU BACnet (beágyazott)	Külön rendelhető: VLT® PROFIBUS DP V1 MCA 101 VLT® DeviceNet MCA 104 VLT® LonWorks MCA 108 VLT® BACnet MCA 109 VLT® PROFINET MCA 120 VLT® EtherNet/IP MCA 121 VLT® Modbus TCP MCA 122 VLT® BACnet/IP MCA 125
--	--

Védelmi üzemmód a lehető leghosszabb üzemidőhöz

A motor elektronikus hővédelme megóvjaa motort a túlterheléstől

Túlmelegedés elleni védelem

A frekvenciaváltó rövidzárlat elleni védelemmel van ellátva a motorcsatlakozóknál (R, S, T).

A frekvenciaváltó földelési hibák elleni védelemmel van ellátva a motorcsatlakozóknál (U, V, W).

Hálózati fáziskiesés elleni védelem

Típusjövahagyások



Az A, B és C típusú házak villamossági adatai

[T2] 3 x 208–240 V AC

Típus-kód	Normál túlterhelés (110% 1 percig/10 percig)						Házméret				
	Kimeneti áram (3 x 200–240 V)		Tipikus tengelyteljesítmény		Folyamatos bemeneti áram	Becsült teljesítményvesztés	Mechanikai védettség [IEC/UL]				
	Foly. I _N	Szak. I _{MAX} (60 s)	kW 208 V-nál	LE 230 V-nál	[A]	[W]	IP20	IP21	IP55	IP66	
FC-102								Chassis	Type 1	Type 12	Type 4X
P1K1	6,6	7,3	1,1	1,5	6,5	63		A2	A2	A4/A5	A4/A5
P1K5	7,5	8,3	1,5	2	7,5	82		A2	A2	A4/A5	A4/A5
P2K2	10,6	11,7	2,2	3	10,5	116		A2	A2	A4/A5	A4/A5
P3K0	12,5	13,8	3	4	12,4	155		A3	A3	A5	A5
P3K7	16,7	18,4	3,7	5	16,5	185		A3	A3	A5	A5
P5K5	24,2	26,6	5,5	7,5	24,2	310		B3	B1	B1	B1
P7K5	30,8	33,9	7,5	10	30,8	310		B3	B1	B1	B1
P11K	46,2	50,8	11	15	46,2	514		B3	B1	B1	B1
P15K	59,4	65,3	15	20	59,4	602		B4	B2	B2	B2
P18K	74,8	82,3	18,5	25	74,8	737		B4	C1	C1	C1
P22K	88	96,8	22	30	88	845		C3	C1	C1	C1
P30K	115	127	30	40	114	1140		C3	C1	C1	C1
P37K	143	157	37	50	143	1353		C4	C2	C2	C2
P45K	170	187	45	60	169	1636		C4	C2	C2	C2

[T4] 3 x 380–480 V AC

Típus-kód	Normál túlterhelés (110% 1 percig/10 percig)							Házméret				
	Kimeneti áram				Tipikus tengelyteljesítmény		Folyamatos bemeneti áram	Becsült teljesítményvesztés	Mechanikai védettség [IEC/UL]			
	(3 x 380–440 V)		(3 x 441–480 V)		kW 400 V-nál	LE 460 V-nál	[A]	[W]	IP20	IP21	IP55	IP66
FC-102	Foly. I _N	Szak. I _{MAX} (60 s)	Foly. I _N	Szak. I _{MAX} (60 s)	kW 400 V-nál	LE 460 V-nál	[A]	[W]	Chassis	Type 1	Type 12	Type 4X
P1K1	3	3,3	2,7	3	1,1	1,5	3	58	A2	A2	A4/A5	A4/A5
P1K5	4,1	4,5	3,4	3,7	1,5	2	4,1	62	A2	A2	A4/A5	A4/A5
P2K2	5,6	6,2	4,8	5,3	2,2	3	5,5	88	A2	A2	A4/A5	A4/A5
P3K0	7,2	7,9	6,3	6,9	3	4	7,2	116	A2	A2	A4/A5	A4/A5
P4K0	10	11	8,2	9	4	5	9,9	124	A2	A2	A4/A5	A4/A5
P5K5	13	14,3	11	12,1	5,5	7,5	12,9	187	A3	A3	A5	A5
P7K5	16	17,6	14,5	16	7,5	10	15,8	225	A3	A3	A5	A5
P11K	24	26,4	21	23,1	11	15	24,2	392	B3	B1	B1	B1
P15K	32	35,2	27	29,7	15	20	31,9	392	B3	B1	B1	B1
P18K	37,5	41,3	34	37,4	18,5	25	37,4	465	B3	B1	B1	B1
P22K	44	48,4	40	44	22	30	44	525	B4	B2	B2	B2
P30K	61	67,1	52	61,6	30	40	60,5	739	B4	B2	B2	B2
P37K	73	80,3	65	71,5	37	50	72,6	698	B4	C1	C1	C1
P45K	90	99	80	88	45	60	90,2	843	C3	C1	C1	C1
P55K	106	117	105	116	55	75	106	1083	C3	C1	C1	C1
P75K	147	162	130	143	75	100	146	1384	C4	C2	C2	C2
P90K	177	195	160	176	90	125	177	1474	C4	C2	C2	C2

[T6] 3 x 525–600 V AC

Típus-kód	Normál túlterhelés (110% 1 percig/10 percig)						Ház méret			
	Kimeneti áram (3 x 525–600 V)		Tipikus tengelyteljesítmény		Szakaszos bemeneti áram	Becsült teljesítményvesztés	Mechanikai védettség [IEC/UL]			
	Foly. I _N	Szak. I _{MAX} (60 s)	kW 575 V-nál	LE 575 V-nál	[A]	[W]	IP20	IP21	IP55	IP66
FC-102	Foly. I _N	Szak. I _{MAX} (60 s)	kW 575 V-nál	LE 575 V-nál	[A]	[W]	Chassis	Type 1	Type 12	Type 4X
P1K1	2,4	2,6	1,1	1,5	2,6	50	A3	A3	A5	A5
P1K5	2,7	3	1,5	2	3	65	A3	A3	A5	A5
P2K2	3,9	4,3	2,2	3	4,5	92	A3	A3	A5	A5
P3K0	4,9	5,4	3	4	5,7	122	A2	A2	A5	A5
P4K0	6,1	6,7	4	5	6,4	145	A2	A2	A5	A5
P5K5	9	9,9	5,5	7,5	9,5	195	A3	A3	A5	A5
P7K5	11	12,1	7,5	10	11,4	261	A3	A3	A5	A5
P11K	18	20	11	15	19	300	B3	B1	B1	B1
P15K	22	24	15	20	23	300	B3	B1	B1	B1
P18K	27	30	18,5	25	28	370	B3	B1	B1	B1
P22K	34	37	22	30	36	440	B4	B2	B2	B2
P30K	41	45	30	40	43	600	B4	B2	B2	B2
P37K	52	57	37	50	54	740	B4	C1	C1	C1
P45K	62	68	45	60	65	900	C3	C1	C1	C1
P55K	83	91	55	75	87	1100	C3	C1	C1	C1
P75K	100	110	75	100	105	1500	C4	C2	C2	C2
P90K	131	144	90	125	137	1800	C4	C2	C2	C2

[T7] 3 x 525–690 V AC

Típus-kód	Normál túlterhelés (110% 1 percig/10 percig)						Ház méret				
	Kimeneti áram				Tipikus tengelyteljesítmény		Folyamatos bemeneti áram	Becsült teljesítményvesztés	Mechanikai védettség [IEC/UL]		
	(3 x 525–550 V)		(3 x 551–690 V)		kW 690 V-nál	LE 575 V-nál	[A]	[W]	IP20	IP21	IP55
FC-102	Foly. I _N	Szak. I _{MAX} (60 s)	Foly. I _N	Szak. I _{MAX} (60 s)	kW 690 V-nál	LE 575 V-nál	[A]	[W]	Chassis	Type 1	Type 12
P1K1	2,1	2,3	1,6	1,8	1,1	1,5	2,1	44	A3	A3	A5
P1K5	2,7	3	2,2	2,4	1,5	2	2,6	60	A3	A3	A5
P2K2	3,9	4,3	3,2	3,5	2,2	3	3,9	88	A3	A3	A5
P3K0	4,9	5,4	4,5	5	3	4	4,8	120	A3	A3	A5
P4K0	6,1	6,7	5,5	6,1	4	5	6,1	160	A3	A3	A5
P5K5	9	9,9	7,5	8,3	5,5	7,5	8,9	220	A3	A3	A5
P7K5	11	12,1	10	11	7,5	10	10,9	300	A3	A3	A5
P11K	14	15,4	13	14,3	11	15	16,5	220	B4	B2	B2
P15K	19	20,9	18	19,8	15	20	21,5	220	B4	B2	B2
P18K	23	25,3	22	24,2	18,5	25	26,4	300	B4	B2	B2
P22K	28	30,8	27	29,7	22	30	31,9	370	B4	B2	B2
P30K	36	39,6	34	37,4	30	40	39,6	440	B4	B2	B2
P37K	43	47,3	41	45,1	37	50	53,9	740	B4	C2	C2
P45K	54	59,4	52	57,2	45	60	64,9	900	C3	C2	C2
P55K	65	71,5	62	68,2	55	75	78,1	1100	C3	C2	C2
P75K	87	95,7	83	91,3	75	100	95,7	1500	–	C2	C2
P90K	105	115,5	100	110	90	125	108,9	1800	–	C2	C2

Az A, B és C típusú házmérek adatai

Házméret		VLT® HVAC Drive													
		A2		A3		A4	A5	B1	B2	B3	B4	C1	C2	C3	C4
Mechanikai védettség [IEC/UL]		IP20 Chassis	IP21 Type 1	IP20 Chassis	IP21 Type 1	IP55 / Type 12 IP66 / Type 4X	IP21 / Type 1 IP55 / Type 12 IP66 / Type 4X			IP00 / Chassis		IP21 / Type 1 IP55 / Type 12 IP66 / Type 4X		IP00 / Chassis	
[mm]	Magasság	268	375	268	375	390	420	480	650	399	520	680	770	550	660
	Magasság tehermentesítő kerettel	374	–	374	–	–	–	–	–	420	595	–	–	630	800
	Szélesség	90	90	130	130	200	242	242	242	165	230	308	370	308	370
	Szélesség egy C opcióval	130	130	170	170	–	242	242	242	205	230	308	370	308	370
	Mélység	205	207	205	207	175	200	260	260	249	242	310	335	333	333
	Mélység A, B opcióval	220	222	220	222	175	200	260	260	262	242	310	335	333	333
	Mélység hálózati főkapcsolóval	–	–	–	–	206	224	289	290	–	–	344	378	–	–
[kg]	Tömeg	4,9	5,3	6	7	9,7	14,2	23	27	12	23,5	45	64	35	50
[hü]	Magasság	10,6	14,8	10,6	14,8	15,4	16,6	18,9	25,6	15,8	20,5	26,8	30,4	21,7	26
	Magasság tehermentesítő kerettel	14,8	–	14,8	–	–	–	–	–	16,6	23,5	–	–	24,8	31,5
	Szélesség	3,6	3,6	5,2	5,2	7,9	9,6	9,6	9,6	6,5	9,1	12,2	14,6	12,2	14,6
	Szélesség egy C opcióval	5,2	5,2	6,7	6,7	–	9,6	9,6	9,6	8,1	9,1	12,2	14,6	12,2	14,6
	Mélység	8,1	18,2	8,1	8,2	6,9	7,9	10,3	10,3	9,8	9,6	12,3	13,2	13	13
	Mélység hálózati főkapcsolóval	–	–	–	–	8,2	8,9	11,4	11,5	–	–	13,6	14,9	–	–
	Mélység A, B opcióval	8,7	8,8	8,7	8,8	6,9	7,9	10,3	10,3	10,4	9,6	12,3	13,2	13	13
[font]	Tömeg	10,8	11,7	14,6	15,5	21,5	31,5	50,7	59,6	26,5	52	99,3	143,3	77,2	110,2

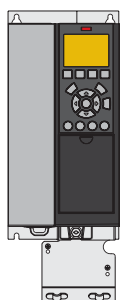

A3 IP20 tehermentesítő kerettel

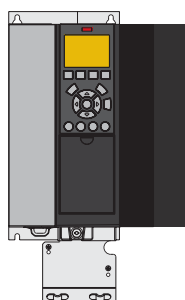

A3 IP20 C opcióval

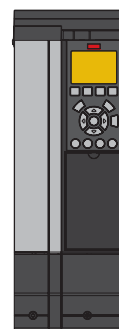

A3 IP21 készlettel



A4 IP55 hálózati főkapcsolóval

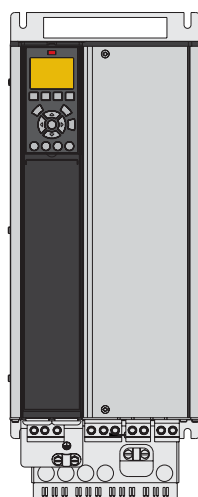

B4 IP20

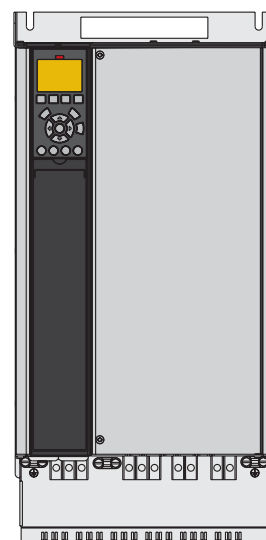

C3 IP20

A D, E és F típusú házmérek adatai

[T4] 3 x 380–480 V AC

Normál túlterhelés (110% 1 percig/10 percig)									Házméret		
Típus-kód	Kimeneti áram				Tipikus tengelyteljesítmény		Folyamatos bemeneti áram	Becsült teljesítményvesztés	Mechanikai védettség [IEC/UL]		
	(3 x 380–440 V)		(3 x 441–480 V)						IP20	IP21	IP54
FC-102	Foly. I _N	Szak. I _{MAX} (60 s)	Foly. I _N	Szak. I _{MAX} (60 s)	kW 400 V-nál	LE 460 V-nál	[A]	[W]	Chassis	Type 1	Type 12
N110	212	233	190	209	110	150	204	2559	D3h	D1h/D5h/D6h	
N132	260	286	240	264	132	200	251	2954	D3h	D1h/D5h/D6h	
N160	315	347	302	332	160	250	304	3770	D3h	D1h/D5h/D6h	
N200	395	435	361	397	200	300	381	4116	D4h	D2h/D7h/D8h	
N250	480	528	443	487	250	350	463	5137	D4h	D2h/D7h/D8h	
N315	588	647	535	588	315	450	567	6674	D4h	D2h/D7h/D8h	
N355	658	724	590	649	355	500	634	6928	E3h	E1h	E1h
N400	745	820	678	746	400	600	718	8036	E3h	E1h	E1h
N450	800	880	730	803	450	600	771	8783	E3h	E1h	E1h
N500	880	968	780	858	500	650	848	9473	E4h	E2h	E2h
N560	990	1089	890	979	560	750	954	11102	E4h	E2h	E2h
P500	880	968	780	858	500	650	857	10162	–	F1/F3	F1/F3
P560	990	1089	890	979	560	750	964	11822	–	F1/F3	F1/F3
P630	1120	1232	1050	1155	630	900	1090	12512	–	F1/F3	F1/F3
P710	1260	1386	1160	1276	710	1000	1227	14674	–	F1/F3	F1/F3
P800	1460	1606	1380	1518	800	1200	1422	17293	–	F2/F4	F2/F4
P1M0	1720	1892	1530	1683	1000	1350	1675	19278	–	F2/F4	F2/F4

[T7] 3 x 525–690 V AC

Normál túlterhelés (110% 1 percig/10 percig)									Házméret		
Típus-kód	Kimeneti áram				Tipikus tengelyteljesítmény		Folyamatos bemeneti áram	Becsült teljesítményvesztés	Mechanikai védettség [IEC/UL]		
	(3 x 525–550 V)		(3 x 551–690 V)						IP20	IP21	IP54
FC-102	Foly. I _N	Szak. I _{MAX} (60 s)	Foly. I _N	Szak. I _{MAX} (60 s)	kW 690 V-nál	LE 575 V-nál	[A]	[W]	Chassis	Type 1	Type 12
N75K	90	99	86	95	75	75	89	1162	D3h	D1h/D5h/D6h	
N90K	113	124	108	119	90	100	110	1428	D3h	D1h/D5h/D6h	
N110K	137	151	131	144	110	125	130	1740	D3h	D1h/D5h/D6h	
N132	162	178	155	171	132	150	158	2101	D3h	D1h/D5h/D6h	
N160	201	221	192	211	160	200	198	2649	D3h	D1h/D5h/D6h	
N200	253	278	242	266	200	250	245	3074	D4h	D2h/D7h/D8h	
N250	303	333	290	319	250	300	299	3723	D4h	D2h/D7h/D8h	
N315	360	396	344	378	315	350	355	4465	D4h	D2h/D7h/D8h	
P400	418	460	400	440	400	400	408	5028	D4h	D2h/D7h/D8h	
N450	470	517	450	495	450	450	434	6062	E3h	E1h	E1h
N500	523	575	500	550	500	500	482	6879	E3h	E1h	E1h
N560	596	656	570	627	560	600	549	8076	E3h	E1h	E1h
N630	630	693	630	693	630	650	607	9208	E3h	E1h	E1h
N710	763	839	730	803	710	750	704	10346	E4h	E2h	E2h
N800	889	978	850	935	800	950	819	12723	E4h	E2h	E2h
P710	763	839	730	803	710	750	743	9212	–	F1/F3	F1/F3
P800	889	978	850	935	800	950	866	10659	–	F1/F3	F1/F3
P900	988	1087	945	1040	900	1050	962	12080	–	F1/F3	F1/F3
P1M0	1108	1219	1060	1166	1000	1150	1079	13305	–	F2/F4	F2/F4
P1M2	1317	1449	1260	1386	1200	1350	1282	15865	–	F2/F4	F2/F4
P1M4	1479	1627	1415	1557	1400	1550	1440	18173	–	F2/F4	F2/F4

A D típusú házak méretei

		VLT® HVAC Drive									
Házméret		D1h	D2h	D3h	D3h ⁽¹⁾	D4h	D4h ⁽¹⁾	D5h ⁽²⁾	D6h ⁽³⁾	D7h ⁽⁴⁾	D8h ⁽⁵⁾
Mechanikai védettség [IEC/UL]		IP21 / Type 1 IP54 / Type 12		IP20 / Chassis				IP21 / Type 1 IP54 / Type 12			
[mm]	Magasság	901,0	1107,0	909,0	1026,5	1122,0	1293,8	1324,0	1663,0	1978,0	2284,0
	Szélesség	325,0	420,0	250,0	250,0	350,0	350,0	325,0	325,0	420,0	420,0
	Mélység	378,4	378,4	375,0	375,0	375,0	375,0	381,0	381,0	386,0	406,0
[kg]	Tömeg	62,0	125,0	62,0	108,0	125,0	179,0	99,0	128,0	185,0	232,0
[hü]	Magasság	35,5	43,6	35,8	39,6	44,2	50,0	52,1	65,5	77,9	89,9
	Szélesség	12,8	12,8	19,8	9,9	14,8	13,8	12,8	12,8	16,5	16,5
	Mélység	14,9	14,9	14,8	14,8	14,8	14,8	15,0	15,0	15,2	16,0
[font]	Tömeg	136,7	275,6	136,7	238,1	275,6	394,6	218,3	282,2	407,9	511,5

⁽¹⁾ Méretek generátor- vagy terhelésmegosztási csatlakozókkal

⁽²⁾ A D5h főkapcsoló és/vagy fékcopper opcióval használatos

⁽³⁾ A D6h mágneskapcsoló és/vagy megszakító opcióval használatos

⁽⁴⁾ A D7h főkapcsoló és/vagy fékcopper opcióval használatos

⁽⁵⁾ A D8h mágneskapcsoló és/vagy megszakító opcióval használatos

Az E és F típusú házak méretei

		VLT® HVAC Drive							
Háztípus		E1h	E2h	E3h	E4h	F1	F2	F3	F4
Mechanikai védettség [IEC/UL]		IP21 / Type 1 IP54 / Type 12		IP20 / Chassis IP21 / Type 1		IP21 / Type 1 IP54 / Type 12			
[mm]	Magasság	2043,0	2043,0	1578,0	1578,0	2204,0	2204,0	2204,0	2204,0
	Szélesség	602,0	698,0	506,0	604,0	1400,0	1800,0	2000,0	2400,0
	Mélység	513,0	513,0	482,0	482,0	606,0	606,0	606,0	606,0
[kg]	Tömeg	295,0	318,0	272,0	295,0	1017,0	1260,0	1318,0	1561,0
[hü]	Magasság	80,4	80,4	62,1	62,1	86,8	86,8	86,8	86,8
	Szélesség	23,7	27,5	199,9	23,9	55,2	70,9	78,8	94,5
	Mélység	20,2	20,2	19,0	19,0	23,9	23,9	23,9	23,9
[font]	Tömeg	650,0	700,0	600,0	650,0	2242,1	2777,9	2905,7	3441,5

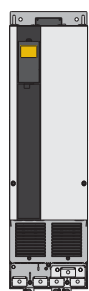

D3h/D4h

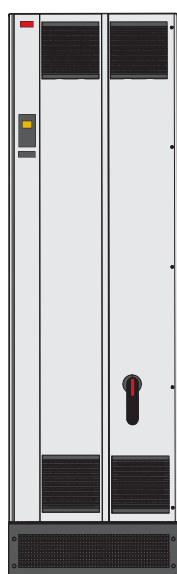

E1h



F

A VLT® 12 pulzusú adatai és méretei

[T4] 6 x 380–480 V AC

Típus-kód	Normál túlterhelés (110% 1 percig/10 percig)								Házméret			
	Kimeneti áram				Tipikus tengelyteljesítmény		Folyamatos bemeneti áram	Becsült teljesítményvesztés	Mechanikai védetség [IEC/UL]			
	(3 x 380–440 V)		(3 x 441–480 V)						IP21/Type 1		IP54/Type 12	
FC-102	Foly. I _N	Szak. I _{MAX} (60 s)	Foly. I _N	Szak. I _{MAX} (60 s)	kW 400 V-nál	LE 460 V-nál	[A]	[W]	Frekvenciaváltó	+ opciók	Frekvenciaváltó	+ opciók
P315	600	660	540	594	315	450	590	6790	F8	F9	F8	F9
P355	658	724	590	649	355	500	647	7701	F8	F9	F8	F9
P400	745	820	678	746	400	600	733	8879	F8	F9	F8	F9
P450	800	880	730	803	450	600	787	9670	F8	F9	F8	F9
P500	880	968	780	858	500	650	857	10647	F10	F11	F10	F11
P560	990	1089	890	979	560	750	964	12338	F10	F11	F10	F11
P630	1120	1232	1050	1155	630	900	1090	13201	F10	F11	F10	F11
P710	1260	1386	1160	1276	710	1000	1227	15436	F10	F11	F10	F11
P800	1460	1606	1380	1518	800	1200	1422	18084	F12	F13	F12	F13
P1M0	1720	1892	1530	1683	1000	1350	1675	20358	F12	F13	F12	F13

[T7] 6 x 525–690 V AC

Típus-kód	Normál túlterhelés (110% 1 percig/10 percig)						Házméret					
	Kimeneti áram				Tipikus tengelyteljesítmény		Folyamatos bemeneti áram	Becsült teljesítményvesztés	Mechanikai védetség [IEC/UL]			
	(3 x 525–550 V)		(3 x 551–690 V)						IP21/Type 1		IP54/Type 12	
FC-102	Foly. I _N	Szak. I _{MAX} (60 s)	Foly. I _N	Szak. I _{MAX} (60 s)	kW 690 V-nál	LE 575 V-nál	[A]	[W]	Frekvenciaváltó	+ opciók	Frekvenciaváltó	+ opciók
P450	470	517	450	495	450	450	453	5529	F8	F9	F8	F9
P500	523	575	500	550	500	500	504	6239	F8	F9	F8	F9
P560	596	656	570	627	560	600	574	7653	F8	F9	F8	F9
P630	630	693	630	693	630	650	607	8495	F8	F9	F8	F9
P710	763	839	730	803	710	750	743	9863	F10	F11	F10	F11
P800	889	978	850	935	800	950	866	11304	F10	F11	F10	F11
P900	988	1087	945	1040	900	1050	962	12798	F10	F11	F10	F11
P1M0	1108	1219	1060	1166	1000	1150	1079	13801	F12	F13	F12	F13
P1M2	1317	1449	1260	1386	1200	1350	1282	16821	F12	F13	F12	F13
P1M4	1479	1627	1415	1557	1400	1550	1440	19247	F12	F13	F12	F13

Az F típusú házak méretei

		VLT® HVAC Drive					
Házméret		F8	F9	F10	F11	F12	F13
Mechanikai védetség [IEC/UL]		IP21 / Type 1 IP54 / Type 12					
[mm]	Magasság	2204,0	2204,0	2204,0	2204,0	2204,0	2204,0
	Szélesség	800,0	1400,0	1600,0	2400,0	2000,0	2800,0
	Mélység	606,0	606,0	606,0	606,0	606,0	606,0
[kg]	Tömeg	447,0	669,0	893,0	1116,0	1037,0	1259,0
[hü]	Magasság	86,8	86,8	86,8	86,8	86,8	86,8
	Szélesség	31,5	55,2	63,0	94,5	78,8	110,2
	Mélység	23,9	23,9	23,9	23,9	23,9	23,9
[font]	Tömeg	985,5	1474,9	1968,8	2460,4	2286,4	2775,7

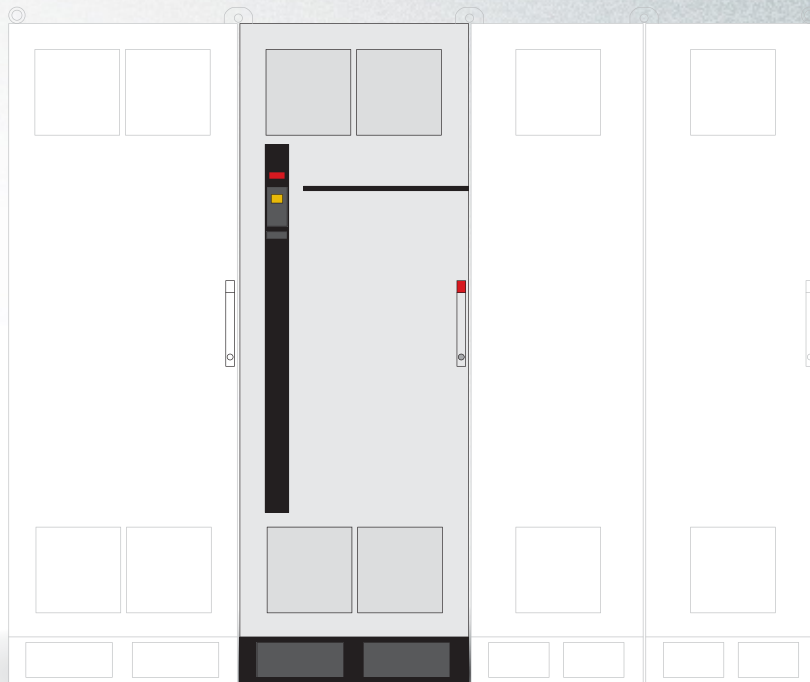

VLT® 12 pulzusú

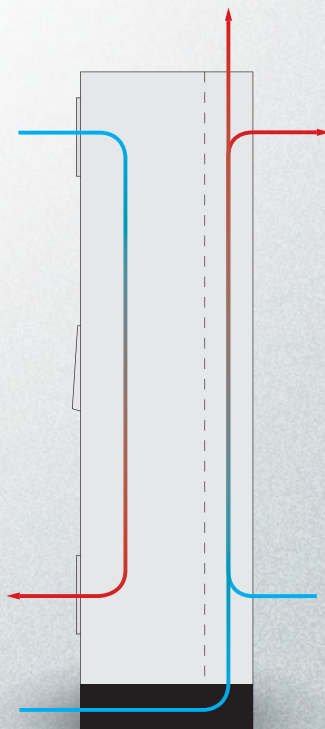

VLT® 12 pulzusú

A VLT® Low Harmonic Drive és a VLT® Advanced Active Filter adatai

[T4] 3 x 480 V AC – VLT® Low Harmonic Drive

Normál túlterhelés (110% 1 percig/10 percig)									Házméret	
Típus-kód	Kimeneti áram				Tipikus tengelyteljesítmény		Folyamatos bemeneti áram	Becsült teljesítményvesztés	Mechanikai védettség [IEC/UL]	
	(3 x 380–440 V)		(3 x 441–480 V)		kW 400 V-nál	LE 460 V-nál			IP21	IP54
FC-102	Foly. I _N	Szak. I _{MAX} (60 s)	Foly. I _N	Szak. I _{MAX} (60 s)					[A]	[W]
N132	315	347	302	332	160	250	304	8725	D1n	D1n
N160	395	435	361	397	200	300	381	9831	D2n	D2n
N200	480	528	443	487	250	350	463	11371	D2n	D2n
N250	600	660	540	594	315	450	590	14051	E9	E9
P315	658	724	590	649	355	500	647	15320	E9	E9
P355	745	820	678	746	400	600	733	17180	E9	E9
P400	800	880	730	803	450	600	787	18447	E9	E9

[T4] 3 x 380–480 V AC VLT® Advanced Active Filter

Normál túlterhelés (110% 1 percig/10 percig automatikus szabályozással)										Házméret		
Típus-kód	Korrigált áram								Ajánlott biztosító és főkapcsoló*	Becsült teljesítményvesztés	Mechanikai védettség [IEC/UL]	
	400 V-nál		460 V-nál		480 V-nál		500 V-nál				IP21	IP54
AAF006	Foly.	Szak.	Foly.	Szak.	Foly.	Szak.	Foly.	Szak.	[A]	[W]	Type 1	Type 12
A190	260	390	240	360	260	390	240	360	350	5000	D14	D14
A250	315	473	302	453	315	473	302	453	630	7000	E1	E1
A310	395	593	361	542	395	593	361	542	630	9000	E1	E1
A400	480	720	443	665	480	720	443	665	900	11100	E1	E1

* Beépített opció az ajánlott biztosítókhoz és főkapcsolókhoz

Méretek – VLT® Low Harmonic Drive és VLT® Advanced Active Filter

		VLT® Low Harmonic Drive			VLT® Advanced Active Filter	
Házméret		D1n	D2n	E9	D14	E1
Mechanikai védettség [IEC/UL]		IP21 / Type 1 IP54 / Type 12			IP21 / Type 1 IP54 / Type 12	
[mm]	Magasság	1915,91	1914,7	2000,7	1780,0	2000,0
	Szélesség	929,2	1024,2	1200,0	600,0	600,0
	Mélység	418,4	418,4	538,0	418,4	538,0
[kg]	Tömeg	353,0	413,0	676,0	238,0	453,0
[hü]	Magasság	75,4	75,4	78,8	70,0	78,7
	Szélesség	36,6	40,3	47,2	23,6	23,6
	Mélység	16,5	16,5	21,0	16,5	21,0
[font]	Tömeg	777,0	910,0	1490,0	524,7	998,7

Specifikációk – VLT® Advanced Active Filter

Szűrő típusa	3P/3W, aktív felharmonikus-szűrő (TN, TT, IT)
Frekvencia	50–60 Hz, ±5%
Készülékházak	IP 21 – NEMA 1, IP 54 – NEMA 12
Max. feszültség-előtorzítás	10% 20% csökkentett teljesítménnyel
Üzemi hőmérséklet	0–40 °C +5 °C csökkentett teljesítménnyel -10 °C csökkentett teljesítménnyel
Tengerszint feletti magasság	1000 m leértékelés nélkül 3000 m csökkentett teljesítménnyel (5%/1000 m)
EMC-szabványok	IEC61000-6-2 IEC61000-6-4
Áramköri bevonat	Védőlakk bevonat – ISA 571.04-1985, G3 osztály
Nyelvek	18 féle
Harmonikuskompenzáció üzemmódjai	Szelektív vagy teljes (90% RMS a felharmonikus-csökkentéshez)
Harmonikuskompenzáció spektruma	2.–40. teljes üzemmódban, beleértve a tripleneket; 5., 7., 11., 13., 17., 19., 23. és 25. szelektív módban

Felharmonikusok elosztása szelektív módban	I5: 63%, I7: 45%, I11: 29%, I13: 25%, I17: 18%, I19: 16%, I23: 14%, I25: 13%
Meddőáram-kompenzáció	Igen, vezető (kapacitív) vagy követő (induktív) a teljesítménytényező célértékéhez
Villogás csökkentése	Igen
Kompenzálási prioritás	Programozható – felharmonikusok vagy teljesítményeltolódási tényező
Párhuzamos használat	Max. 4 azonos teljesítményű készülék master-follower konfigurációban
Áramváltó támogatás (ügyfél tájpa és terepi szerelés)	1 A és 5 A másodlagos, 0,5 osztályú vagy jobb automatikus beállítással
Digitális be- és kimenetek	4 (2 programozható) Programozható PNP- vagy NPN-logika
Kommunikációs csatolófelület	RS485, USB1.1
Vezérlés típusa	Közvetlen harmonikusvezérlés (a gyorsabb válasz érdekében)
Válaszidő	< 15 ms (a hardvert is beleértve)
Harmonikusbeállási idő (5–95%)	< 15 ms
Reaktív beállási idő (5–95%)	< 15 ms
Maximális túllövés	5%
Kapcsolási frekvencia	Progresszív vezérlés a 3–18 kHz tartományban
Átlagos kapcsolási frekvencia	3–4,5 kHz

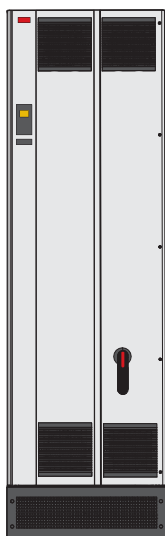

VLT® Advanced Active Filter AAF 006

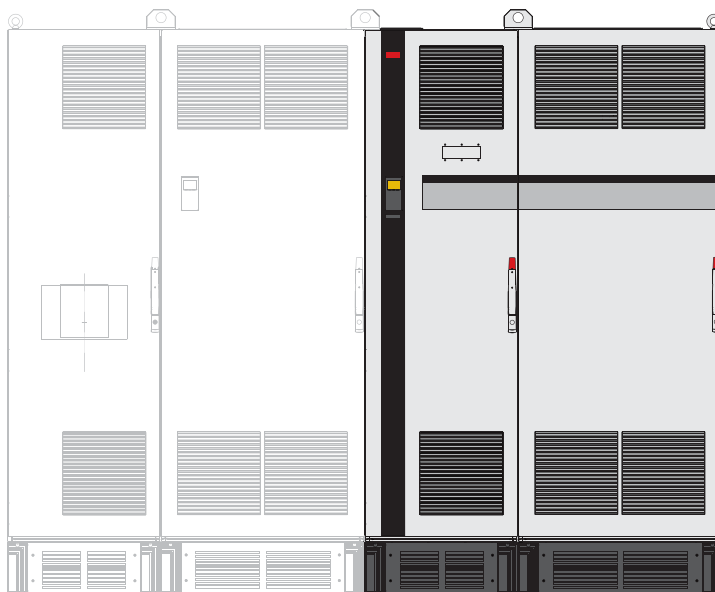

VLT® Low Harmonic Drive

A VLT® Advanced Active Filter típuskódja

Az ügyfél egyszerűen konfigurálhatja igényeinek megfelelően a VLT® Active Filter szűrőket a drives.danfoss.com címen.

1	2	3	4	5	6	7	8	9	10	11	12	13	14	15	16	17	18	19	20	21	22	23	24	..	39
A	A	F	0	0	6	A	x	x	x	T	4	E	x	x	H	x	x	G	C	x	x	x	S	.	X

8–10:
190: 190 A korrekciós áram
250: 250 A korrekciós áram
310: 310 A korrekciós áram
400: 400 A korrekciós áram

13–15:
E21: IP 21/NEMA 1
E2M: IP 21/NEMA 1 hálózati árnyékolással
C2M: IP 21/NEMA 1 rozsdamentesacél hátsatornával és hálózati árnyékolással

E54: IP 54/NEMA 12
E5M: IP 54/NEMA 12 hálózati árnyékolással
C5M: IP 54/NEMA 12 rozsdamentesacél hátsatornával és hálózati árnyékolással

16–17:
HX: RFI-szűrő nélkül
H4: A1 osztályú RFI-szűrő

21:
X: Hálózati opció nélkül
3: Főkapcsoló és biztosító
7: Biztosító



A opciók: terepi buszok

A teljes termékcsalághoz elérhető

Terepi busz	Pozíció a típuskódban
A	
VLT® PROFIBUS DP MCA 101	14
VLT® DeviceNet MCA 104	
VLT® LonWorks MCA 108	
VLT® BACnet MCA 109	
VLT® PROFINET MCA 120	
VLT® EtherNet/IP MCA 121	
VLT® Modbus TCP MCA 122	
VLT® BACnet/IP MCA 125	

PROFIBUS DP

A frekvenciaváltó terepi buszon keresztül történő működtetésével csökkenthető a rendszerköltségek. A kommunikáció ráadásul gyorsabbá és hatékonyabbá, a felhasználói felület pedig egyszerűbben kezelhetővé válik.

Egyéb funkciók:

- Széles körű kompatibilitás, nagyfokú rendelkezésre állás, a nagy PLC-gyártók támogatása, kompatibilitás a későbbi verziókkal
- Gyors és hatékony kommunikáció, egyszerű telepítés, fejlett diagnosztika és paraméterezés, automatikus konfigurálás GSD-fájlokkal
- Aperiodikus paraméterezés PROFIBUS DP-V1, PROFIdrive vagy Danfoss FC (csak MCA101) profilon keresztül, PROFIBUS DP-V1, Master Class 1 és 2 segítségével

VLT® PROFIBUS DP MCA 101

Rendelési szám

130B1100 alapkivitel
130B1200 lakkozott

DeviceNet

A fejlett Producer/Consumer technológiának köszönhetően a DeviceNet megbízható és hatékony adatkezelést tesz lehetővé.

- A 20/70-es és 21/71-es I/O-adattávirat támogatja az ODVA frekvenciaváltó-profilját, és biztosítja a kompatibilitást a meglévő rendszerekkel
- Az ODVA szigorú megfelelőségtesztelési szabályai szavatolják a különböző eszközök együttműködését

VLT® DeviceNet MCA 104

Rendelési szám

130B1102 alapkivitel
130B1202 lakkozott

LonWorks

Az épületautomatizáláshoz kifejlesztett LonWorks terepibusz-rendszer az adott rendszeren belül lehetővé teszi az egyes berendezések közötti kommunikációt (peer-to-peer), és támogatja a vezérlés decentralizálását

- Nincs szükség főállomásra (master-follower)
- Az Echelon szabad topológiás interfész támogatása
- Beágyazott I/O és I/O-opciók támogatása
- Az érzékelőjelek buszkábelekben keresztül gyorsan másik vezérlőre vihetők át
- LonMark 3.4-es specifikációnak való megfelelés tanúsítva (csak VLT® LonWorks MCA 108)

VLT® LonWorks MCA 108

Rendelési szám

130B1106 alapkivitel
130B1206 lakkozott

BACnet MS/TP

A BACnet nemzetközi protokoll hatékonyan integrálja az épületautomatizáláshoz használt berendezések minden elemét, a működtető elemek szintjétől egészen az épületkezelő rendszer szintjéig.

A BACnet opció lehetővé teszi a VLT® HVAC Drive és a VACON® NXS összes analóg és digitális bemenetének olvasását, valamint összes analóg és digitális kimenetének vezérlését.

A bemenetek és a kimenetek a frekvenciaváltó funkcióitól függetlenül működtethetők, ezáltal távoli be- és kimenetként szolgálnak:

Egyéb funkciók:

- COV (értékmódosítás)
- A valós idő szinkronizálása a BACnet-ről
- Property Multiple olvasása/írása
- Vészjelzések/figyelmeztetések kezelése

VLT® BACnet MCA 109

Rendelési szám

130B1144 alapkivitel
130B1244 lakkozott

PROFINET

A PROFINET egyedülálló módon egyesíti a legnagyobb teljesítményt a legmagasabb fokú nyitottsággal. Az opciót úgy terveztük meg, hogy a PROFIBUS több funkciója is használható legyen, így a felhasználó számára a lehető legkevesebb gonddal jár a PROFINET-re való áttérés, és nem vész el a PLC programba fektetett pénz sem.

- A PPO-típusok megegyeznek a PROFIBUS egységben használtakkal, így egyszerűbb az átállítás a PROFINET-re
- MRP támogatása
- A DP-V1 diagnosztika támogatásának köszönhetően a figyelmeztetések és hibák adatai könnyen, gyorsan és szabványosított módon átadhatók a PLC-nek, így a rendszer sávsebessége növekedhet.
- Bevezetés a B megfelelőségi osztálynak megfelelően

VLT® PROFINET MCA 120

Rendelési szám

130B1135 alapkivitel, kétportos
130B1235 lakkozott, kétportos

EtherNet/IP

Az Ethernet a jövő kommunikációs alapköve. Az ipari használatra elérhető legújabb technológián alapuló EtherNet/IP a legszigorúbb követelményeknek is eleget tesz.

Az EtherNet/IP™ a kereskedelmi forgalomban megjelenő (COTS, azaz commercial off-the-shelf) Ethernetet kiterjeszti a Common Industrial Protocolra (CIP™, a DeviceNettel megegyező upper-layer protocol és objektum modell).

Az opció speciális funkciói:

- Beépített nagyteljesítményű vonaltopológiás kapcsoló, így nincs szükség külső eszközökre
- DLR Ring
- Fejlett kapcsoló- és diagnosztikai funkciók
- Beépített webservert
- Levelezőprogram a szervizelési értesítéshez
- Egyéni és csoportos kommunikáció

VLT® EtherNet/IP MCA 121

Rendelési szám

130B1119 alapkivitel, kétportos
130B1219 lakkozott, kétportos

Modbus TCP

A Modbus TCP az első ipari, Ethernet-alapú automatizálási protokoll. Akár 5 ms-os csatlakozási időközre is képes mindkét irányban, ezáltal az egyik leggyorsabb Modbus TCP-eszköz a piacon. Master redundancy esetén két mester vezérlő kikapcsolás nélküli cseréjére is képes.

Egyéb funkciók:

- Dual Master PLC-csatlakozás a kétportos redundancia érdekében (csak MCA 122)

VLT® Modbus TCP MCA 122

Rendelési szám

130B1196 alapkivitel, kétportos
130B1296 lakkozott, kétportos

BACnet/IP

A BACnet/IP opció BACnet/IP protokoll vagy Etherneten működő BACnet segítségével optimalizálja a VLT® HVAC Drive épületkezelő rendszerekkel (BMS) történő használatát. A BACnet/IP megkönnyíti a tipikus HVAC-alkalmazásokhoz szükséges pontok vezérlését vagy felügyeletét, csökkentve ezzel a teljes élettartamköltséget.

Egyéb funkciók:

- COV (értékmódosítás)
- Property Multiple olvasása/írása
- Vészjelzési/figyelmeztetési értesítések
- PID-hurok objektum
- Szegmentált adattávitel
- Trendobjektumok
- Ütemezési objektumok

VLT® BACnet/IP MCA 125

Rendelési szám

134B1586 lakkozott, kétportos

B opciók: funkcionális opciók

A teljes termékcsalághoz elérhető

Funkcionális opciók	Pozíció a típuskódban
B	
VLT® General Purpose MCB 101	15
VLT® Relay Option MCB 105	
VLT® Analog I/O Option MCB 109	
VLT® PTC Thermistor Card MCB 112	
VLT® Sensor Input Card MCB 114	
VLT® Safety Option MCB 140	

VLT® General Purpose I/O MCB 101

Ez a bemeneti/kimeneti opció további vezérlőbemeneteket és -kimeneteket kínál:

- 3 digitális bemenet, 0–24 V: logikai „0” < 5 V; logikai „1” > 10 V
- 2 analóg bemenet, 0–10 V: felbontás 10 bit előjellel
- 2 digitális kimenet, NPN/PNP ellenütemű
- 1 analóg kimenet, 0/4–20 mA
- Rugós csatlakozó

Rendelési szám

130B1125 alapkivitel
130B1212 lakkozott (3C3 osztály/IEC 60721-3-3)

VLT® Relay Card MCB 105

A reléfunkciók további 3 relékimenettel történő bővítését teszi lehetővé.

- Max. kapcsolási frekvencia névleges/min. terhelésnél 6 min⁻¹/20 s⁻¹
- Védi a vezérlőkábel csatlakozását
- Rugós vezérlőkábel-csatlakozó

Max. csatlakozóterhelés:

- AC-1 ohmos terhelés240 V AC 2 A
- AC-15 induktív terhelés
0,4 értékű eltolódási teljesítménytényező esetén240 V AC 0,2 A
- DC-1 ohmos terhelés24 V DC 1 A
- DC-13 induktív terhelés
0,4 értékű eltolódási teljesítménytényező esetén 24 V DC 0,1 A

Min. csatlakozóterhelés:

- 5 V DC 10 mA

Rendelési szám

130B1110 alapkivitel
130B1210 lakkozott (3C3 osztály/IEC 60721-3-3)

VLT® Analog I/O Option MCB 109

Ezzel az analóg be-/kimeneti opcióval egyszerűen bővíthető a frekvenciaváltó be- és kimeneteinek száma. Az opció a frekvenciaváltó beépített óráját tartalék táppal is ellátja. Ezáltal a frekvenciaváltó összes órával kapcsolatos funkciója hálózatkimaradás után is elérhető marad (pl. időzített műveletek stb.).

- 3 darab, feszültség- és hőmérsékleti bemenetként konfigurálható analóg bemenet
- A 0–10 V-os analóg jelek, valamint a PT1000 és az NI1000 hőmérséklet-érzékelők csatlakoztatása
- 3 darab, 0–10 V-os kimenetként konfigurálható analóg kimenet
- Tartalék táp a frekvenciaváltó alapfunkcióját képező órához

A beépített elem élettartama a környezettől függően általában 10 év.

Rendelési szám

130B1143 alapkivitel
130B1243 lakkozott (3C3 osztály/IEC 60721-3-3)

VLT® PTC Thermistor Card MCB 112

A VLT® PTC Thermistor Card MCB 112 a motor állapotának jobb felügyeletét biztosítja a beépített ETR (elektronikus hővédelem) funkcióhoz és termisztorcsatlakozóhoz képest.

- Védi a motort a túlmelegedéstől
- Használata ATEX által jóváhagyva az Ex d és Ex e osztályú motorokkal (EX e csak az FC 302 frekvenciaváltóval)
- Az IEC 61508 (SIL 2) szabványnak megfelelő biztonsági stop funkció megléte szükséges az opció használatához.

Rendelési szám

NA alapkivitel
130B1137 lakkozott (3C3 osztály/IEC 60721-3-3)

VLT® Sensor Input Card MCB 114

Az opció védi a motort a túlmelegedéstől a motor csapágainak és tekercseinek motoron belüli hőmérséklet-felügyeletével.

- Védi a motort a túlmelegedéstől
- 3 érzékelőbemenet 2 vagy 3 vezetékes PT100/PT1000 érzékelők számára
- 1 kiegészítő analóg bemenet (4–20 mA)

Rendelési szám

130B1172 alapkivitel
130B1272 lakkozott (3C3 osztály/IEC 60721-3-3)

VLT® Safety Option MCB 140 és MCB 141

A VLT® Safety Option MCB 140 és MCB 141 biztonsági opcióisorozat biztonsági stop 1 (SS1), biztonsági sebességhatár (SLS) és biztonsági sebességfigyelő (SSM) funkciókat kínál.

Az opciók az ISO 13849-1 szabvány PL e osztályáig megfelelők.

Az MCB 140 egy standard B-opció; az MCB 141 ugyanazokat a funkciókat nyújtja, de egy külső 45 mm-es készülékház tartozik hozzá. Az MCB 141 lehetővé teszi az MCB 140 funkció igénybe vételét még akkor is, ha egy másik B-opció már be van építve.

Az opció kijelzőjének és gombjainak segítségével a különböző üzemmódok egyszerűen beállíthatók. Az opciók meghatározott paraméterkészletekkel rendelkeznek, a paraméterezés így gyorsan elvégezhető.

- MCB 140 alapkivitelű B opció
- MCB 141 külső opció
- Egy- vagy kétsatornás működtetés is lehetséges
- Közelítéskapcsoló a fordulatszám-visszacsatoláshoz
- SS1, SLS és SMS funkciók
- Egyszerű és gyors paraméterezés

Rendelési szám

130B6443 MCB 140, 130B6447 MCB 141

C opciók: mozgásszabályozó és relékártya

A teljes termékcsalághoz elérhető

Mozgásszabályozó és relékártya	Pozíció a típuskódban
C	
VLT® Extended Relay Card MCB 113	17

VLT® Extended Relay Card MCB 113

A VLT® Extended Relay Card MCB 113 további be- és kimenetekkel teszi rugalmasabbá a készülék használatát.

- 7 digitális bemenet
- 2 analóg kimenet
- 4 SPDT-relé

- Megfelel a NAMUR ajánlásainak
- Galvanikus leválasztás lehetősége
- MCO 301 opció támogatása az FW 17A révén
- Az ügyfél átviheti a légtechnikai berendezésszerek PLC-funkcióit, például a HVAC Drive frekvenciaváltóra

Rendelési szám

130B1164 alapkivitel
130B1264 lakkozott (3C3 osztály/IEC 60721-3-3)

D opció: 24 V-os tartalék tápegység

A teljes termékcsalághoz elérhető

24 V-os tartalék tápegység	Pozíció a típuskódban
D	
VLT® 24 V DC Supply Option MCB 107	19

VLT® 24 V DC Supply MCB 107

Egyenáramú tápegység csatlakoztatására szolgál, melynek használatával áramszünet közben biztosítható a vezérlőrész és a telepített opciók működése.

Ezáltal a kijelző- és kezelőegység (LCP) teljes működése (beleértve a paraméterek beállítását is) és minden beépített opció működése biztosítható hálózati csatlakoztatás nélkül is.

- Feszültségbemenet tartománya..... 24 V DC \pm 15% (max. 37 V 10 másodpercig)
- Max. bemeneti áram 2,2 A
- Max. kábelhossz 75 m
- Bemeneti kapacitív terhelés < 10 μ F
- Bekapcsolási késleltetés < 0,6 s

Rendelési szám

130B1108 alapkivitel
130B1208 lakkozott (3C3 osztály/IEC 60721-3-3)



Tartozékok

A teljes termékcsalághoz elérhető

LCP

VLT® Control Panel LCP 101 (numerikus)

Rendelési szám: 130B1124

VLT® Control Panel LCP 102 (grafikus)

Rendelési szám: 130B1107

VLT® Wireless Communication Panel LCP 103

Rendelési szám: 134B0460

LCP-kihelyező készlet panelre

Rendelési szám IP20-as mechanikai védetséghez

130B1113: rögzítőelemek, tömítés, grafikus LCP és 3 méteres kábel

130B1114: rögzítőelemek, tömítés, numerikus LCP és 3 méteres kábel

130B1117: rögzítőelemek, tömítés és 3 méteres kábel, LCP nélkül

130B1170: rögzítőelemek és tömítés, LCP nélkül

Rendelési szám IP55-ös mechanikai védetséghez

130B1129: rögzítőelemek, tömítés, vakburkolat és 8 méteres szabad végű kábel

Kültéri LCP-kihelyező készlet

Rendelési szám:

134B5223 – készlet 3 m-es kábellel

134B5224 – készlet 5 m-es kábellel

134B5225 – készlet 10 m-es kábellel

Tartozékok

PROFIBUS SUB-D9 adapter

IP20, A2 és A3

Rendelési szám: 130B1112

Opcióadapter

Rendelési szám: 130B1130 (alapváltozat), 130B1230 (lakkozott)

Illesztőlemez VLT® 3000 és VLT® 5000 frekvenciaváltókhoz

Rendelési szám: 130B0524 – csak IP20/NEMA type 1 berendezésekhez, 7,5 kW-ig

USB-hosszabbítókábel

Rendelési szám:

130B1155: 350 mm-es kábel

130B1156: 650 mm-es kábel

IP21/Type 1 (NEMA 1) készlet

Rendelési szám

130B1121: A1 házmérethez

130B1122: A2 házmérethez

130B1123: A3 házmérethez

130B1187: B3 házmérethez

130B1189: B4 házmérethez

130B1191: C3 házmérethez

130B1193: C4 házmérethez

NEMA 3R kültéri időjárás-védelem

Rendelési szám

176F6302: D1h házmérethez

176F6303: D2h házmérethez

NEMA 4X kültéri időjárás-védelem

Rendelési szám

130B4598: A4, A5, B1 és B2 házmérethez

130B4597: C1 és C2 házmérethez

Motorcsatlakozó

Rendelési szám:

130B1065: A2–A5 házmérethez (10 darab)

Hálózati csatlakozó

Rendelési szám:

130B1066: 10 db hálózati csatlakozó, IP55

130B1067: 10 db hálózati csatlakozó, IP20/21

1-es relécsatlakozó

Rendelési szám: 130B1069 (10 db 3 pólusú csatlakozó a 01-es reléhez)

2-es relécsatlakozó

Rendelési szám: 130B1068 (10 db 3 pólusú csatlakozó a 02-es reléhez)

Vezérlőkártya-csatlakozók

Rendelési szám: 130B0295

VLT® Leakage Current Monitor Module RCMB20/RCMB35

Rendelési szám:

130B5645: A2–A3

130B5764: B3

130B5765: B4

130B6226: C3

130B5647: C4

VLT® Pressure Transmitter PTU 025

Rendelési szám:

134B5925

Számítógépes szoftver

VLT® Motion Control Tool MCT 10

VLT® Motion Control Tool MCT 31

Danfoss HCS

VLT® Energy Box

Danfoss ecoSmart™



Teljesítményopciók

Teljesítményopció

VLT® Sine-Wave Filter MCC 101

VLT® dU/dt Filter MCC 102

VLT® Common Mode Filter szűrők MCC 105

VLT® Advanced Harmonic Filter AHF 005/010

VLT® Brake Resistor MCE 101

VLT® Line Reactor MCC 103

VLT® Sine-wave Filter MCC 101

- A VLT® Sine-wave Filter szinuszsűrők a frekvenciaváltó és a motor között helyezkednek el, és szinuszos motorfeszültséget biztosítanak
- Csökkenti a motor szigetelésének igénybevételét
- Csökkenti a motorzajt
- Csökkenti a csapágyáramokat (különösen nagy motorok esetén)
- Csökkenti a motorban jelentkező veszteségeket Meghosszabbítja az élettartamot
- A VLT® FC sorozatú termékcsaládnak megfelelő megjelenés

Teljesítménytartomány

3 x 200–500 V, 2,5–800 A
3 x 525–690 V, 4,5–660 A

Mechanikai védetség fokozatok

- Falra szerelhető, IP00 és IP20 mechanikai védetség, max. 75 A (500 V) vagy 45 A (690 V)
- Padlóra szerelhető, IP23 mechanikai védetség, 115 A (500 V) vagy 76 A (690 V) vagy több
- Falra és padlóra is szerelhető, IP54 mechanikai védetség, max. 4,5 A, 10 A, 22 A (690 V)

Rendelési szám

Lásd a megfelelő tervezői segédletet

VLT® dU/dt Filter MCC 102

- Csökkenti a dU/dt értékeket a motorra jutó feszültségen
- A frekvenciaváltó és a motor között helyezkedik el, és a rendkívül gyors feszültségváltozások kiküszöbölésére szolgál
- A motorra jutó feszültség továbbra is impulzus formájú, de a dU/dt értékek kisebbek
- Csökkenti a motor szigetelését érő terhelést. Olyan alkalmazások esetén javasolt, ahol régebbi motorokat használnak, az alkalmazás agresszív környezetben működik, vagy gyakran történik fékezés, ami megnövekedett DC-köri feszültséget eredményez
- A VLT® FC sorozatú termékcsaládnak megfelelő megjelenés

Teljesítménytartomány

3 x 200–690 V (max. 880 A)

Mechanikai védetség fokozatok

- IP00 és IP20/IP23 mechanikai védetség a teljes teljesítménytartományban
- IP54 mechanikai védetség akár 177 A áramerősséggig

Rendelési szám

Lásd a megfelelő tervezői segédletet

VLT® Common Mode Filter MCC 105

- A frekvenciaváltó és a motor között helyezkedik el
- Nanokristályos gyűrűk, melyek képesek csökkenteni a motorkábelben (árnyékolt és árnyékolás nélküli) fellépő, magas frekvencia okozta zajokat, továbbá csökkentik a motorban fellépő csapágyáramokat
- Meghosszabbítja a motorcsapágy élettartamát
- dU/dt-szűrőkkel és szinuszsűrőkkel is kombinálható
- Csökkenti a motorkábel sugárzott kibocsátásait
- Csökkenti az elektromágneses interferenciát
- Egyszerűen telepíthető – nincs szükség beállításra
- Ovális kialakítású – a frekvenciaváltó házába vagy a motor kapcsolódobozába történő beszerelést is lehetővé teszi

Teljesítménytartomány

380–415 V AC (50 és 60 Hz)
440–480 V AC (60 Hz)
600 V AC (60 Hz)
500–690 V AC (50 Hz)

Rendelési szám

130B3257 A és B ház méret
130B7679 C1 ház méret
130B3258 C2, C3 és C4 ház méret
130B3259 D ház méret
130B3260 E és F ház méret

VLT® Advanced Harmonic Filter AHF 005 és AHF 010

- Optimalizált harmonikus teljesítmény a legfeljebb 250 kW névleges teljesítményű VLT® frekvenciaváltókhoz
- A szabadalmaztatott technika 5-10%-kal csökkenti a THD-szinteket az elektromos hálózatban
- Tökéletesen használható ipari automatizáláshoz, a rendkívül dinamikus alkalmazásokhoz és a biztonsági eszközökhöz

Teljesítménytartomány

380–415 V AC (50 és 60 Hz)
440–480 V AC (60 Hz)
600 V AC (60 Hz)
500–690 V AC (50 Hz)

Mechanikai védetség fokozatok

- IP20
(IP21/NEMA 1 fejlesztőkészlet is kapható)

Rendelési szám

Lásd a megfelelő tervezői segédletet

VLT® Brake Resistor MCE 101

- A fékezés során generált energiát az ellenállások képesek hővé alakítani, ezzel megvédve az elektronikus alkatrészeket a túlfeszültségtől
- Az FC sorozathoz optimalizált készülék vízszintesen és függőlegesen felszerelhető változatban is kapható
- Beépített hőkioldó
- Függőlegesen és vízszintesen felszerelhető változatban kapható
- A függőlegesen felszerelhető változatok egy része UL-tanúsítvánnyal is rendelkezik

Teljesítménytartomány

Precíz elektromos illeszkedés a VLT® frekvenciaváltók minden egyes teljesítményméretéhez

Mechanikai védetség fokozatok:

- IP20
- IP21
- IP54
- IP65

Rendelési szám

Lásd a megfelelő tervezői segédletet

VLT® Line Reactor MCC 103

- Kiegyensúlyozott áramerősséget biztosít azon terhelésmegosztó alkalmazások számára, ahol több eszköz egyenáramú köre van összekapcsolva
- UL-tanúsítvány a terhelésmegosztást használó alkalmazások esetén
- Terhelésmegosztó alkalmazások tervezésekor fordítson különös figyelmet a különféle mechanikai védetségek kombinációjára és a bekapcsolási túláramokra
- Amennyiben további információra van szüksége a terhelésmegosztó alkalmazásokkal kapcsolatban, forduljon a Danfoss helyi képviselőjéhez
- Kompatibilis a VLT® HVAC Drive 50 vagy 60 Hz-es hálózati tápjával

Rendelési szám

Lásd a megfelelő tervezői segédletet



Tartozékok és házméretek kompatibilitása

Áttekintés a D, E és F házmérethez

Házméret	Pozíció a típuskód-ban	D1h/D2h	D3h/D4h	D5h/D7h	D6h/D8h	D1n/D2n	E1h/E2h	E3h/E4h	E9	F1/F2	F3/F4 (opciószekrényrel)	F8	F9 (opciószekrényrel)	F10/F12	F11/F13 (opciószekrényrel)
Rozsdamentesacél hátsó hűtőcsatornával	4	-	□	-	-	-	□	□	-	□	□	-	-	-	-
Hálózati védőlemez	4	□	-	□	□	□	□	-	□	■	■	■	■	■	■
Fűtés és termosztát	4	□	-	□	□	-	□	-	-	□	□	-	-	□	□
Szekerényvilágítás dugaljjal	4	-	-	-	-	-	-	-	-	□	□	-	-	□	□
RFI-szűrők ^(*)	5	□	□	□	□	□	□	□	□	-	□	-	□	-	□
Szigetelési ellenállás-figyelő (IRM)	5	-	-	-	-	-	-	-	-	-	□	-	□	-	□
Életvédelmi relé (RCD)	5	-	-	-	-	-	-	-	-	-	□	-	□	-	□
Fékcsoffer (IGBT)	6	-	□	□	□	□	□	□	□	□	□	□	□	□	□
Safe Torque Off Pilz biztonsági relével	6	□	□	□	□	□	□	□	□	□	□	□	□	□	□
Generátorcsatlakozók	6	-	□	□	□	□	□	□	□	□	□	□	□	□	□
Közös motorcsatlakozók	6	■	■	■	■	■	■	■	■	□	□	■	■	□	□
Vészleállító Pilz biztonsági relével	6	-	-	-	-	-	-	-	-	-	□	-	-	-	-
Safe Torque Off + Pilz biztonsági relé	6	-	-	-	-	-	-	-	-	□	□	□	□	□	□
LCP nélkül	7	□	□	□	□	-	□	□	-	-	-	-	-	-	-
VL ^T Control Panel LCP 101 (numerikus)	7	□	□	□	□	-	-	-	-	-	-	-	-	-	-
VL ^T Control Panel LCP 102 (grafikus)	7	□	□	□	□	■	■	■	■	■	■	■	■	■	■
Gyorskioldású biztosítók	9	□	□	□	-	□	■	□	□	□	□	□	□	□	□
Terhelésmegosztó csatlakozók	9	-	□	-	-	-	-	□	-	□	□	-	-	-	-
Biztosítók + terhelésmegosztó csatlakozók	9	-	□	-	-	-	-	□	-	□	□	-	-	-	-
Főkapcsoló	9 ⁽¹⁾	-	-	□	□	□	□	-	□	-	□	-	□	-	□
Megszakítók	9 ⁽¹⁾	-	-	-	□	-	-	-	-	-	□	-	-	-	-
Mágneskapcsolók	9 ⁽¹⁾	-	-	-	□	-	-	-	-	-	□	-	-	-	-
Kézi motorindítók	10	-	-	-	-	-	-	-	-	□	□	-	-	□	□
30 A-es, biztosítóval védett csatlakozók	10	-	-	-	-	-	-	-	-	□	□	-	-	□	□
24 V-os egyenfeszültségű táp	11	-	-	-	-	-	-	-	-	□	□	-	-	□	□
Külső hőmérséklet-figyelő	11	-	-	-	-	-	-	-	-	□	□	-	-	□	□
Hűtőborda-tisztító nyílás	11	□	□	□	□	-	□	□	-	-	-	-	-	-	-
NEMA 3R-hez előkészített frekvenciaváltó	11	□	-	-	-	-	-	-	-	-	-	-	-	-	-

⁽¹⁾ Biztosítóval szállított opciók

^(*) 690 V-os feszültségen nem áll rendelkezésre

□ Opcionális
■ Alapválozat

Rozsdamentesacél hátsó hűtőcsatornával

A kedvezőtlen körülmények közötti fokozott korrózióvédelem érdekében rozsdamentes acélból készült hátsó hűtőcsatornával, vastagabb lemezből készült hűtőbordával és megerősített ventilátorral rendelkező készülékházakkal is rendelhetők a berendezések. Ez az opció sós levegőjű környezetekben, például az óceán közelében javasolt.

Hálózati védőlemez

A bemeneti tápcsatlakozók és a bemeneti egység elé szerelhető Lexan® védőlemezzel megelőzhető a véletlen érintés nyitott szekrényajtó esetén.

Fűtés és termosztát

A D és F házméretű frekvenciaváltók szekrényébe szerelt, automatikus termosztáttal vezérelt fűtése segítségével megelőzhető a kondenzáció a készülékházban.

A termosztát az alapértelmezett beállítás szerint 10 °C-nál kapcsolja be, és 15,6 °C-nál kapcsolja ki a fűtést.

Szekrényvilágítás dugaljjal

Az F házméretű frekvenciaváltók szekrényébe lámpa szerelhető, melyet szervizelés és karbantartás során javítja a láthatóságot. A lámpaegységen egy dugalj is található, hordozható számítógépek és egyéb eszközök táplálásához. Kétféle feszültségváltozatban rendelhető:

- 230 V, 50 Hz, 2,5 A, CE/ENEC
- 120 V, 60 Hz, 5 A, UL/cUL

RFI-szűrők

A VLT® sorozatú frekvenciaváltók alapkiépítésben integrált A2 osztályú RFI-szűrőkkel rendelkeznek. Amennyiben magasabb szintű RFI/EMC-védelem szükséges, ez biztosítható az opcionális A1 osztályú RFI-szűrőkkel, melyek az EN 55011 szabványnak megfelelően kiszűrik a rádiófrekvenciás zavarokat és az elektromágneses sugárzást.

F házméret esetén A1 osztályú RFI-szűrő használatához opciószekrényrel kell felszerelni a frekvenciaváltót.

Hajózási alkalmazású RFI-szűrők is rendelkezésre állnak.

Szigetelési ellenállás-figyelő (IRM)

A rendszer fázisvezetői és a föld közötti szigetelési ellenállás figyelésére szolgál földelés nélküli rendszer (az IEC-terminológiában IT rendszer) esetén. Egy ohmos előfigyelmezési és egy riasztási alapjellel rendelkezik a szigetelési szintet illetően. Mindkét alapjelhez hozzá van rendelve egy SPDT-riasztórelé külső használatra. Minden földelés nélküli (IT) rendszerhez csak egy szigetelésiellenállás-figyelő csatlakoztatható.

- A frekvenciaváltó biztonságistop-áramkörébe integrálva
- A szigetelési ellenállást mutató LCD kijelző
- Hibamemória
- INFO, TEST (Teszt) és RESET (Hibatörlés) gomb

Életvédelmi relé (RCD)

A kúszóáram figyelésére szolgál gyűrűs transzformátor segítségével földelt és nagy ellenállású földelt rendszerek (az IEC-terminológiában TN és TT rendszerek) esetén. Egy előfigyelmezési alapjellel (a fő riasztási alapjel 50%-a) és egy fő riasztási alapjellel rendelkezik. Mindkét alapjelhez hozzá van rendelve egy SPDT-riasztórelé külső használatra. Az életvédelmi relé használatához szükséges egy külső „ablak típusú” áramtranszformátor (az ügyfél szerzi be és telepíti).

- A frekvenciaváltó biztonságistop-áramkörébe integrálva
- IEC 60755 szerinti B típusú készülék által figyelt kúszóáramok (pulzáló és tiszta egyenáram)
- LED-es oszlopdiagrammal jelzett kúszóáramszint az alapjel 10 és 100%-a között
- Hibamemória
- TEST/RESET (Teszt/hibatörlés) gomb

Safe Torque Off Pilz biztonsági relével

F házméretű frekvenciaváltókhöz. Lehetővé teszi a Pilz relé opciószekrény nélküli beszerelését a készülékházba. A relé a külső hőmérséklet-figyelő opcióban használatos. Ha PTC-figyelés szükséges, akkor VLT® PTC Thermistor Card MCB T12 opciót kell rendelni.

Vészleállító Pilz biztonsági relével

Az opciót egy redundáns, 4 vezetékű vészleállító nyomógomb és egy Pilz relé alkotja. A vészleállítót a szekrényajtó elejére kell szerelni, az azt figyelő relét pedig a frekvenciaváltó biztonságistop-áramköri és mágneskapcsoló-bemenetéhez kell csatlakoztatni. Az opció használatához mágneskapcsoló, valamint F házméretű frekvenciaváltóhoz való opciószekrény szükséges.

Fékcopper (IGBT)

Az IGBT fékcopperrel rendelkező frekvenciaváltók fékellenállások csatlakoztatását teszik lehetővé. A fékellenállásokról részletes információkkal a VLT® Brake Resistor MCE 101 tervezői segédlet (MG.90.Ox.yy) szolgál, amely megtalálható a <http://drivesliterature.danfoss.com/> webhelyen.

Generátorcsatlakozók

Visszatápláló egységek csatlakoztatását teszik lehetővé a DC-buszra, a DC-köri fojtótekerces kondenzátorbank-oldalára generátoros fékezés érdekében. Az F házméretű generátorcsatlakozóinak teljesítménye kb. az 50%-a a frekvenciaváltó névleges teljesítményének. Az adott frekvenciaváltó teljesítményének és feszültségének megfelelő generátorteljesítményi határértékeket illetően forduljon a Danfoss képviselőhöz.

Terhelésmegosztó csatlakozók

Ezek a csatlakozók a DC-köri fojtótekerces egyenirányító-oldalán található egyenáramú buszhoz csatlakoznak, lehetővé téve az egyenáramú busz energiájának megosztását több frekvenciaváltó között. Az F házméretű frekvenciaváltó terhelésmegosztó csatlakozóinak teljesítménye kb. a 33%-a a frekvenciaváltó névleges teljesítményének. Az adott frekvenciaváltó teljesítményének és feszültségének megfelelő terhelésmegosztási határértékeket illetően forduljon a Danfoss képviselőhöz.

Főkapcsoló

Az ajtóra szerelt kar segítségével kézzel működtethető főkapcsolóval be-ki kapcsolható a frekvenciaváltó tápellátása. Ezzel biztonságosabbá tehető a szervizelés. A szekrényajtó mindaddig nem nyitható ki, amíg a főkapcsolóval le nem kapcsolják a frekvenciaváltót a hálózatról.

Megszakítók

A megszakítók esetében lehetőség van a távoli leoldásra, visszaállítás azonban csak kézzel lehetséges. A megszakítók mindaddig megakadályozzák a szekrényajtó nyitását, amíg ki nincs kapcsolva a frekvenciaváltó feszültségellátása. Ha opcióként megszakítót rendel, akkor túláramvédelemként gyorskioldású biztosítókat is építünk a frekvenciaváltóba.

Mágneskapcsolók

Az elektronikus vezérelhető mágneskapcsoló segítségével távolról kapcsolható be és ki a frekvenciaváltó feszültségellátása. A mágneskapcsoló segédérintkezőjét IEC biztonsági stop funkció használatára esetén Pilz biztonsági relé figyeli.

Kézi motorindítók

Tápfeszültséggel látják el a nagyobb motoroknál gyakran szükséges 3 fázisú hűtőventilátorok motorjait. Az indítóknak szolgáltatott áram a táplált mágneskapcsolók, megszakítók vagy főkapcsolók terhelési oldaláról származik. 1-es osztályú RFI-szűrő opció rendelése esetén az indítót az RFI bemeneti oldala táplálja. Minden egyes motorindító megtáplálása biztosításon keresztül történik. Ha a frekvenciaváltó ki van kapcsolva, akkor a motorindítók sincsenek feszültség alatt. Legfeljebb két indító használható; 30 A-es, biztosítóval védett áramkör rendelése esetén csak egy. A motorindítók a frekvenciaváltó biztonságistop-áramkörébe vannak kötve.

Az egység jellemzői:

- Be-ki kapcsoló
- Rövidzárlat- és túlterhelés-védelem tesztfunkcióval
- Kézi hibatörlési funkció

30 A-es, biztosítóval védett csatlakozók

- A bejövő hálózati feszültségnek megfelelő 3 fázisú feszültség a felhasználó kiegészítő berendezéseinek táplálására
- Nem használható, ha két kézi motorindító van beépítve
- Ha a frekvenciaváltó nincs feszültség alatt, akkor a csatlakozókon sincs feszültség
- A biztosítóval védett csatlakozóknak szolgáltatott áram a táplált mágneskapcsolók, megszakítók vagy főkapcsolók terhelési oldaláról származik. Amennyiben szerepel a rendelésben RFI-szűrő, az indítóknak szolgáltatott áram az 1-es osztályú RFI-szűrő bemeneti oldaláról származik.

Közös motorcsatlakozók

A közös motorcsatlakozó opcióban minden olyan csatlakozósín és hardver megtalálható, amelyek a motorcsatlakozók összekapcsolásához szükségesek a párhuzamosan kapcsolt inverterek és a különálló csatlakozók (fázisonként) között, lehetővé téve a motoroldali felső kábelbemeneti készlet felszerelését.

Az opció a frekvenciaváltó kimenetének kimeneti szűrőhöz vagy mágnescapcsolóhoz történő csatlakoztatásához is javasolt. A közös motorcsatlakozóknak köszönhetően nem szükséges, hogy az egyes inverterek azonos hosszúságú kábellel kapcsolódjanak a kimeneti szűrő (vagy motor) közös pontjához.

24 V-os egyenfeszültségű táp

- 5 A, 120 W, 24 V DC
- Védve a kimeneti túláram, a túlterhelés, a rövidzárlat és a túlmelegedés ellen
- A felhasználó által beszerzett kiegészítő egységek, például érzékelők, PLC I/O, mágnescapcsolók, hőmérsékletzondák, jelzőlámpák és egyéb elektronikus hardver táplálására
- Diagnosztika: egyenáramú OK érintkező, zöld egyenáramú OK jelzőlámpa, piros túlterhelési LED

Külső hőmérséklet-figyelő

Külső rendszerkomponensek, például motortekercsek vagy csapágyak hőmérsékletének figyelésére szolgál. Nyolc univerzális bemeneti modul, valamint két speciális termisztorbemeneti modulal rendelkezik. Mind a tíz modul integrálva van a frekvenciaváltó biztonságistop-áramkörébe, és a terepibusz-hálózaton keresztül figyelhető (ehhez külön modul/buszcsatlakozót kell beszerezni). A külső hőmérséklet-figyelő használatához Safe Torque Off fékopciónál kell rendelni.

Univerzális bemenetek (5)

- Jeltípusok:
- RTD-bemenetek (köztük a Pt100), 3 vagy 4 vezetékű
 - Termoelem
 - Analóg áram vagy analóg feszültség

További funkciók:

- Egy univerzális analóg bemenet (feszültség/áram választható)
- Két kimeneti relé (záró)
- Kétsoros LCD kijelző és LED-es diagnosztika
- Érzékelővezeték-szakadás, rövidzárlat és hibás polaritás észlelése
- Interfészbeállító szoftver
- Ha 3 PTC-re van szükség, akkor MCB 112 vezérlőkártya-opciót kell használni

További külső hőmérséklet-figyelők:

- Ez az opció akkor használatos, ha az MCB 114 és az MCB 112 nem elegendő.

VLT® Control Panel LCP 101 (numerikus)

- Állapotüzenetek
- Gyorsmenü az egyszerű üzembe helyezéshez
- Paraméter-beállítás és -módosítás
- Kézi indítás és leállítás vagy automatikus üzemmód
- Hibatörles funkció

Rendelési szám
130B1124

VLT® Control Panel LCP 102 (grafikus)

- Többnyelvű kijelzés
- Gyorsmenü az egyszerű üzembe helyezéshez
- Teljes paramétermentési és -másolási funkció
- Vészjelzések naplózása
- Info gomb a kijelzőn kiválasztott paraméter funkciójának magyarázatára
- Kézi indítás és leállítás vagy automatikus üzemmód
- Hibatörles funkció
- Trendgrafikonok

Rendelési szám
130B1107

Kiegészítő készletek a D, E és F típusú házakhoz

Készlet	Az alábbi házméretekhez elérhető
NEMA 3R kültéri időjárás-védelem	D1h, D2h
USB-csatlakozó az ajtón	D1h, D2h, D3h, D4h, D5h, D6h, D7h, D8h, E1h, E2h, F
F méretű ház felső motorkábel-bemeneti készlete	F
F méretű ház felső hálózatkábel-bemeneti készlete	F
Közös motorcsatlakozó-készletek	F1/F3, F2/F4
Illesztőlemez	D1h, D2h, D3h, D4h
Hátsó hűtőcsatorna-kivezető készlet	D1h, D2h, D3h, D4h
NEMA 3R Rittal és hegesztett házak	D3h, D4h
Hátsó hűtőcsatorna-készlet Rittaltól eltérő házakhoz	D3h, D4h
Hátsó hűtőcsatorna-készlet (alsó bemenettel és felső kimenettel)	D1h, D2h, D3h, D4h, E3h, E4h
Hátsó hűtőcsatorna-készlet (hátsó be- és kivezetéssel)	D1h, D2h, D3h, D4h, E3h, E4h, F
Lábazat hátsó be- és kivezetésű hűtéssel	D1h, D2h
Lábazat	D1h, D2h, D5h, D6h, D7h, D8h
Terepibusz-kábelek felső bemenete	D3, D4, D1h-D8h
Kültéri LCP-kihelyező készlet	A teljes termékálához elérhető

NEMA 3R kültéri időjárás-védelem

A VLT® frekvenciaváltó fölé szerelve védelmet nyújt a nap, a hó és a hulló törmelék ellen. Az opció használatához „NEMA 3R-hez előkészített” frekvenciaváltót kell rendelni. A megfelelő mechanikai védettségi opció a típuskódban: E5S.

Rendelési szám

D1h 176F6302
D2h 176F6303

USB-csatlakozó az ajtón

A valamennyi házmérettel használható USB-hosszabbítókészletnek köszönhetően a frekvenciaváltó kinyitása nélkül is elérhető annak vezérlőelemei egy hordozható számítógépről.

A készlet csupán egy meghatározott dátum után gyártott frekvenciaváltók esetében használható. A korábbi gyártású berendezésekhez a készlet nem csatlakoztatható. Az alábbi táblázatból megállapíthatja, hogy mely frekvenciaváltók esetében használható a készlet.

IP20

D1h, D2h, D3h, D4h, D5h, D6h, D7h és D8h

IP21/IP54

D1h, D2h, D3h, D4h, D5h, D6h, D7h, D8h és F

F méretű ház felső motorkábel-bemeneti készlete

A készlet csak közös motorcsatlakozó opcióval felszerelt frekvenciaváltón használható. Minden megtalálható benne a felső kábelbemenet felszereléséhez az F házméretű készülék motoroldalára (jobb oldal).

Rendelési szám

F1/F3, 400 mm 176F1838
F1/F3, 600 mm 176F1839
F2/F4 400 mm 176F1840
F2/F4, 600 mm 176F1841
F8, F9, F10, F11, F12, F13 Forduljon a Danfoss képviselőhöz

F méretű ház felső hálózati-kábel-bemeneti készlete

A készletben minden megtalálható a felső kábelbemenet felszereléséhez az F házméretű készülék hálózataldálára (bal oldal).

Rendelési szám	
F1/F2, 400 mm	176F1832
F1/F2, 600 mm	176F1833
F3/F4 főkapcsolóval, 400 mm	176F1834
F3/F4 főkapcsolóval, 600 mm	176F1835
F3/F4 főkapcsolóval, 400 mm	176F1836
F3/F4 főkapcsoló nélkül, 600 mm	176F1837
F8, F9, F10, F11, F12, F13	<i>Forduljon a Danfoss képviselőhöz</i>

Közös motorcsatlakozó-készletek

A közös motorcsatlakozó-készletekben minden olyan csatlakozósín és hardver megtalálható, amelyek a motorcsatlakozók összekapcsolásához szükségesek a párhuzamosan kapcsolt inverterek és a különálló csatlakozók (fázisonként) között, lehetővé téve a motoroldali felső kábelbemeneti készlet felszerelését. A készlet megfelel a frekvenciaváltó közös motorcsatlakozó opciójának. Közös motorcsatlakozó opcióval rendelt frekvenciaváltónál nincs szükség erre a készletre a motoroldali felső kábelbemeneti készlet felszereléséhez.

A készlet a frekvenciaváltó kimenetének kimeneti szűrőhöz vagy mágneskapcsolóhoz történő csatlakoztatásához is javasolt. A közös motorcsatlakozóknak köszönhetően nem szükséges, hogy az egyes inverterek azonos hosszúságú kábellel kapcsolódjanak a kimeneti szűrő (vagy motor) közös pontjához.

Rendelési szám	
F1/F2, 400 mm	176F1832
F1/F2, 600 mm	176F1833

Illesztőlemez

Az illesztőlemeznek köszönhetően a régi D házméretű frekvenciaváltó új D házméretű frekvenciaváltóra történő cseréjekor felhasználható az eredeti szerelvények.

Rendelési szám	
D1h/D3h illesztőlemez D1/D3 frekvenciaváltó cseréjéhez	176F3409
D2h/D4h illesztőlemez D2/D4 frekvenciaváltó cseréjéhez	176F3410

Hátsó hűtőcsatorna-kivezető készlet

A hátsó hűtőcsatorna-kivezető készlet a D és E méretű házak átalakítására szolgál. Kétféle kialakításban rendelhető: alsó bemenetű/felső kimenetű szellőzéssel, illetve csak felső szellőzéssel. D3h és D4h házméretre áll rendelkezésre.

Rendelési szám – felső és alsó	
D3h-készlet, 1800 mm	176F3627
D4h-készlet, 1800 mm	176F3628
D3h-készlet, 2000 mm	176F3629
D4h-készlet, 2000 mm	176F3630

NEMA 3R Rittal és hegesztett házak

Ezekkel a készletekkel az IP00/IP20/Chassis védetségű frekvenciaváltók NEMA 3R vagy NEMA 4 mechanikai védetséggel láthatók el. Ezek az időjárás hatásokkal szembeni védelmet nyújtó mechanikai védelegi fokozatok lehetővé teszik a kültéri használatot.

Rendelési szám – NEMA 3R (hegesztett házak)	
D3h hátsó hűtőcsatorna-készlet (hátsó be- és kivezetéssel)	176F3521
D4h hátsó hűtőcsatorna-készlet (hátsó be- és kivezetéssel)	176F3526

Rendelési szám – NEMA 3R (Rittal házak)	
D3h hátsó hűtőcsatorna-készlet (hátsó be- és kivezetéssel)	176F3633
D4h hátsó hűtőcsatorna-készlet (hátsó be- és kivezetéssel)	176F3634

Hátsó hűtőcsatorna-készlet Rittaltól eltérő házakhoz

Ezek a készletek a Rittaltól eltérő házzal rendelkező, IP20/Chassis védetségű frekvenciaváltók esetében használhatók a hátsó hűtés be- és kivezetésére. A házak felszereléséhez szükséges lemezeket nem tartalmazzák.

Rendelési szám	
D3h	176F3519
D4h	176F3524

Rendelési szám – korrózióálló	
D3h	176F3520
D4h	176F3525

Hátsó hűtőcsatorna-készlet (alsó bevezetés/felső kivezetés)

A hátsó hűtőcsatorna levegőjét a frekvenciaváltó alján be- és annak hátulján kivezető készlet.

Rendelési szám	
D1h/D3h	176F3522
D2h/D4h	176F3527

Rendelési szám – korrózióálló	
D1h/D3h	176F3523
D2h/D4h	176F3528

Hátsó hűtőcsatorna-készlet (hátsó be- és kivezetéssel)

Ezek a készletek a hátsó hűtőcsatorna légáramlási irányának módosítására szolgálnak. A hátsó hűtőcsatorna gyári kialakításának használata esetén a levegő a frekvenciaváltó alján lép be, és a tetején távozik. A készlet lehetővé teszi a levegő be- és kivezetését a frekvenciaváltó hátulján.

Rendelési szám – hátsó be- és kivezetésű hűtés	
D1h	176F3648
D2h	176F3649
D3h	176F3625
D4h	176F3626
D5h/D6h	176F3530
D7h/D8h	176F3531

Rendelési szám – korrózióálló	
D1h	176F3656
D2h	176F3657
D3h	176F3654
D4h	176F3655

Rendelési szám – VLT® Low Harmonic Drive frekvenciaváltók	
D1n	176F6482
D2n	176F6481
E9	176F3538
F18	176F3534

Rendelési szám – VLT® Advanced Active Filter AAF 006	
D14	176F3535

Lábazat hátsó be- és kivezetésű hűtéssel

Lásd az 177R0508 és az 177R0509 sz. dokumentumot.

Rendelési szám	
D1h-készlet, 400 mm	176F3532
D2h-készlet, 400 mm	176F3533

Lábazat

A készlet egy 400 mm (D1h és D2h), illetve 200 mm (D5h és D6h) magas lábazatot tartalmaz, melynek segítségével a frekvenciaváltó a padlóra szerelhető. A lábazat elülső oldalán nyílások találhatók, amelyeken beáramolhat a levegő az elektromos részekhez.

Rendelési szám	
D1h-készlet, 400 mm	176F3631
D2h-készlet, 400 mm	176F3632
D5h/D6h-készlet, 200 mm	176F3452
D7h/D8h-készlet, 200 mm	176F3539

Bemeneti lemez opciókészlet

A bemeneti lemez opciókészlet D és E méretű házak esetében használható. Biztosítók, főkapcsoló/biztosítók, RFI, RFI/biztosítók, illetve RFI/főkapcsoló/biztosítók hozzáadását teszi lehetővé. A rendelési számokat illetően forduljon a Danfoss képviselőhöz.

Terepibusz-kábelek felső bemenete

A felső kábelbemeneti készlet lehetővé teszi a terepibusz-kábelek felülről történő bevezetését a frekvenciaváltóba. A beszerelt készlet IP 20-as mechanikai védetséggel rendelkezik. Ha magasabb védelegi fokozat szükséges, ez a megfelelő illesztőcsatlakozó használatával biztosítható.

Rendelési szám	
D3/D4	176F1742
D1h–D8h	176F3594

Kültéri LCP-kihelyező készlet

A készlet segítségével az LCP leválasztható a frekvenciaváltóról, és az egyszerű kezelés érdekében felszerelhető például egy légtechnikai berendezés külsejére.

Az egyszerűen telepíthető, IP54 védetségű rendelkező távoli LCP-kihelyező készlet 1–90 mm vastagságú panelre vagy falra szerelhető fel. A kényelmes kezelés érdekében az elülső burkolat árnyékolja a napfényt. A burkolat bezárásával megakadályozható az illetéktelen módosítás, az On (Be), Warning (Figyelmeztetés) és Alarm (Vészjelzés) jelző-LED-ek azonban így is láthatók. A készlet 3, 5 vagy 10 méteres kábellel rendelhető. A VLT® Local Control Panel valamennyi opciójával kompatibilis.

Rendelési szám IP20-as mechanikai védetséghez	
3 m-es kábel	134B5223
5 m-es kábel	134B5224
10 m-es kábel	134B5225

Minimális energiafelhasználás és maximális komfortszint a VLT® HVAC Drive frekvenciaváltóval

Szerte a világon napi szinten telepítenek VLT® HVAC Drive frekvenciaváltókat új és meglévő épületek és infrastrukturális rendszerek különféle fűtési, szellőzési és légkondicionálási rendszereibe, valamint vízkezelő alkalmazásaiba.

A VLT® frekvenciaváltók javítják a levegő minőségét és a beltéri komfortszintet, vezérlési és energiamegtakarítási lehetőségeket és jobb eszközvédelmet biztosítanak, csökkentik a karbantartási költségeket, és növelik a megbízhatóságot.

Az HVAC-rendszerek terhelésének ingadozása napi szinten is jelentős. A villanymotorok fordulatszámának szabályozása bizonyítottan az egyik leghatékonyabb költségkímélő megoldás.

A világ legzöldebb szállodája **60%-kal kevesebb villamos energiát használ**

Crowne Plaza Copenhagen Towers Hotel



Tekintse meg a videót

70%-os megtakarítás a központi fűtésben

A Danfoss ipari parkja, Dánia



Olvassa el a cikket

A Danfoss és az Inertech **átírja az adatközpontok hűtésének jövőjét**

Inertech, Észak-Amerika



Tekintse meg a videót

További HVAC-ipari esettanulmányokat találhat a következő címen:
<http://drives.danfoss.com/industries/hvac/case-stories/#/>

Kövessen bennünket, és tudjon meg többet a frekvenciaváltókról!



VLT® | VAGON®

A Danfoss nem vállal felelősséget a katalógusokban és más nyomtatott anyagban lévő esetleges tévedésért, hibáért. Danfoss fenntartja magának a jogot, hogy termékeit értesítés nélkül megváltoztassa. Ez vonatkozik a már megrendelt termékekre is, feltéve, hogy e változtatások végrehajthatók a már elfogadott specifikáció lényeges módosítása nélkül. Az ebben az anyagban található védjegyek az érintett vállalatok tulajdonát képezik. A Danfoss és a Danfoss logo a Danfoss A/S védjegyei. Minden jog fenntartva.