



编程指南

VLT[®] AutomationDrive FC 301/302



目录

1 简介	3
1.1 软件版本	3
1.2 认证	3
1.3 定义	3
1.3.1 变频器	3
1.3.2 输入	3
1.3.3 电机	3
1.3.4 参考值	4
1.3.5 其他	4
1.4 安全性	5
1.5 电气连线	7
2 如何编程	10
2.1 图形化 和数字式本地控制面板	10
2.1.1 LCD 显示器	11
2.1.2 快速在多个变频器之间传输参数设置	12
2.1.3 显示模式	13
2.1.4 显示模式 - 读数选择	13
2.1.5 参数设置	14
2.1.6 Quick Menu (快捷菜单) 键功能	14
2.1.7 初始调试	16
2.1.8 主菜单模式	17
2.1.9 参数选择	17
2.1.10 更改数据	18
2.1.11 更改文本值	18
2.1.12 更改数据值	18
2.1.13 数字型数据的无级更改	18
2.1.14 逐级更改值	19
2.1.15 读取和设置索引参数	19
2.1.16 LCP 键	20
2.1.17 初始化为默认设置	20
3 参数说明	22
3.1 参数选择	22
3.2 参数： 0-** 操作和显示	23
3.3 参数： 1-** 负载和电机	32
3.3.1 1-0* 一般设置	32
3.3.3 异步电动机设置	33
3.3.4 永磁电机设置	34
3.3.5 在 VVC+ 下设置 SynRM 电机	35

3.4 参数: 2-** 制动	53
3.5 参数: 3-** 参考值/加减速	60
3.6 参数: 4-** 极限/警告	69
3.7 参数: 5-** 数字输入/输出	74
3.8 参数: 6-** 模拟输入/输出	91
3.9 参数: 7-** 控制器	99
3.10 参数: 8-** 通讯和选件	105
3.11 参数: 9-** Profibus	112
3.12 参数: 10-** DeviceNet CAN 现场总线	112
3.13 参数: 12-** 以太网	112
3.14 参数: 13-** 智能逻辑控制	113
3.15 参数: 14-** 特殊功能	130
3.16 参数: 15-** 变频器信息	139
3.17 参数: 16-** 数据读数	144
3.18 参数: 17-** 反馈	150
3.19 参数: 18-** 数据读数 2	153
3.20 参数: 30-** 特殊功能	154
3.21 参数: 35-** 传感器输入选件	156
3.22 参数: 42-** 安全功能	157
4 参数列表	158
4.1 参数列表和选项	158
4.1.1 简介	158
4.1.2 转换	158
4.1.3 不同变频器控制模式下的有效/无效参数	159
5 故障排查	192
5.1 状态信息	192
5.1.1 警告/报警信息	192
6 附录	203
6.1 符号、缩写与约定	203
索引	204

1 简介

1.1 软件版本

编程指南
软件版本: 7.XX

本编程指南适用于软件版本为 7.XX 的所有 FC 300 变频器。
通过 参数 15-43 *SWversion* 可以查看软件版本号。

表 1.1 软件版本

1.2 认证

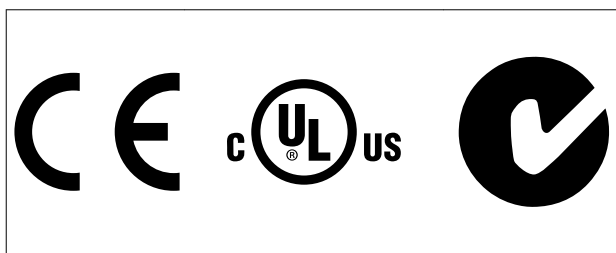

1.3 定义

1.3.1 变频器

$I_{VLT, MAX}$

最大输出电流。

$I_{VLT, N}$

变频器提供的额定输出电流。

$U_{VLT, MAX}$

最大输出电压。

1.3.2 输入

控制命令

可以通过 LCP 和数字输入来启动和停止所连接的电机。
功能分为两组。

第 1 组中的功能比第 2 组中的功能具有更高优先级。

第 1 组	复位、惯性运动停止、复位和惯性停止、快速停止、直流制动、停止和 [OFF] (关闭) 键。
第 2 组	启动、脉冲启动、反向、启动反转、点动和锁定输出。

表 1.2 功能组

1.3.3 电机

电机正在运行

在输出轴上生成扭矩，电机上的速度从零 rpm 增至最大速度。

f_{JOG}

激活点动功能 (通过数字端子) 时的电动机频率。

f_M

电机频率。

f_{MAX}

电机最大频率。

f_{MIN}

电机最小频率。

$f_{M, N}$

电机额定频率 (铭牌数据)。

I_M

电机电流 (实际值)。

$I_{M, N}$

电机额定电流 (铭牌数据)。

$n_{M, N}$

电动机额定转速 (铭牌数据)。

n_s

同步电动机速度

$$n_s = \frac{2 \times \text{参数. 1} - 23 \times 60 \text{ s}}{\text{参数. 1} - 39}$$

n_{slip}

电机滑差。

$P_{M, N}$

电动机额定功率 (铭牌数据, 单位为 kW 或 HP)。

$T_{M, N}$

额定转矩 (电机)。

U_M

瞬时电机电压。

$U_{M, N}$

电机额定电压 (铭牌数据)。



图 1.1 最小启动转矩

起步转矩

η_{VLT}

变频器效率被定义为输出功率和输入功率的比值。

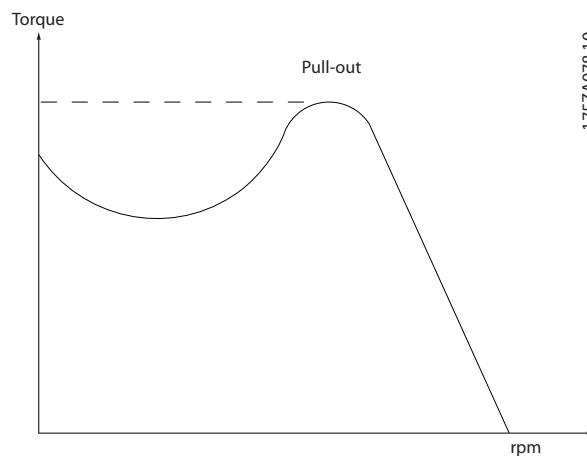
启动 - 禁用命令

启动命令属于第 1 组的控制命令 - 请参阅表 1.2。

停止命令

启动命令属于第 1 组的控制命令 - 请参阅表 1.2。

1.3.4 参考值**模拟参考值**

传输到模拟输入端 53 或 54 的信号（电压或电流）。

二进制参考值

传输到串行通讯端口的信号。

预置参考值

定义的预置参考值，该值可在参考值的 -100% 到 +100% 范围内设置。可以通过数字端子选择的 8 个预置参考值。

脉冲参考值

传输到数字输入（端子 29 或 33）的脉冲频率信号。

Ref_{MAX}

确定 100% 满额值（通常是 10 V、20 mA）时的参考值输入和产生的参考值之间的关系。在 参数 3-03 最大参考值 中设置最大参考值。

Ref_{MIN}

确定 0% 值（通常是 0 V、0 mA、4 mA）时的参考值输入和产生的参考值之间的关系。在 参数 3-02 最小参考值 中设置最小参考值。

1.3.5 其他**模拟输入**

模拟输入可用于控制变频器的各项功能。

模拟输入有两种类型：

电流输入，0-20 mA 和 4-20 mA

电压输入，-10 到 +10 V DC。

模拟输出

模拟输出可提供 0-20 mA、4-20 mA 的信号。

自动电动机识别 (AMA)

AMA 算法可确定相连电动机处于静止状态时的电气参数。

制动电阻器

制动电阻器是一个能够吸收再生制动过程中所产生的制动功率的模块。该再生制动功率会使中间电路电压增高，制动斩波器可确保将该功率传输到制动电阻器。

CT 特性

恒转矩特性，用于所有应用中（如传送带、容积泵和起重机械）。

数字输入

数字输入可用于控制变频器的各项功能。

数字输出

变频器具有 2 个可提供 24 V 直流信号（最大 40 mA）的固态输出。

DSP

数字信号处理器。

ETR

电热继电器是基于当前负载及时间的热负载计算元件。其作用是估计电动机温度。

Hiperface®

Hiperface® 是 Stegmann 的注册商标。

正在初始化

如果执行初始化（参数 14-22 工作模式），变频器将恢复为默认设置。

间歇工作周期

间歇工作额定值是指一系列工作周期。每个周期包括一个加载时段和卸载时段。操作可以是定期工作，也可以是非定期工作。

LCP

本地控制面板（LCP）是一个可对变频器进行全面控制和编程的接口。控制面板可拆卸，另外也可以借助安装套件将其安装在距变频器最多 3 米远的地方（例如安装在前面板上）。

NLCP

数字本地控制面板界面用于对变频器进行控制和编程。显示屏是数字式的，因此该面板用于显示过程值。NLCP 没有存储和复制功能。

低位 (lsb)

最小有效位。

高位 (msb)

最大有效位。

MCM

Mille Circular Mil 的缩写，是美国测量电缆横截面积的单位。1 MCM = 0.5067 mm²。

联机/脱机参数

对联机参数而言，在更改了其数据值后，改动将立即生效。按 [OK]（确定）键以激活对脱机参数所做的更改。

过程 PID

PID 控制可调节输出频率，使之与变化的负载相匹配，从而维持所需的速度、压力、温度等。

PCD

过程控制数据

电源循环

关闭主电源，直到显示屏（LCP）熄灭，然后再次打开电源。

脉冲输入/增量编码器

一种外接式数字脉冲传感器，用于反馈电机转速信息。这种编码器用于具有较高速度控制精度要求的应用。

RCD

漏电断路器。

设置

将参数设置保存在四个菜单中。可在这 4 个参数菜单之间切换，并在保持一个菜单有效时编辑另一个菜单。

SFAVM

面向定子通量的异步矢量调制的开关模式（参数 14-00 开关模式）。

滑差补偿

变频器通过提供频率补偿（根据测量的电机负载）对电机滑差进行补偿，以保持电机速度的基本恒定。

SLC

SLC（智能逻辑控制）是一系列用户定义的操作，当这些操作所关联的用户定义事件被 SLC 判断为“真”时，这些操作将执行。（参数组 13-** 智能逻辑控制 (SLC)）。

STW

状态字。

FC 标准总线

包括使用 FC 协议或 MC 协议的 RS-485。请参阅 8-30 协议。

THD

总谐波失真 (THD) 表明了谐波的总体影响。

热敏电阻

温控电阻器被安装在需要监测温度的地方（变频器或电动机）。

跳闸

当变频器遭遇过热等故障或为了保护电机、过程或机械装置时所进入的状态。只有当故障原因消失后，才能重新启动，跳闸状态可通过激活复位来取消，在有些情况下还可通过编程自动复位来取消。不可因个人安全而使用跳闸。

跳闸被锁定

当变频器在故障状态下进行自我保护并且需要人工干预时（例如，如果变频器在输出端发生短路）所进入的状态。只有通过切断主电源、消除故障原因并重新连接变频器，才可以取消锁定性跳闸。在通过激活复位或自动复位（通过编程来实现）取消跳闸状态之前，禁止重新启动。不可因个人安全而使用锁定跳闸状态。

VT 特性

可变转矩特性用于泵和鼓风机。

VVC+

与标准电压/频率比控制相比，电压矢量控制 (VVC+) 可在速度参考值发生改变或与负载转矩相关时提高动力特性和稳定性。

60° AVM

60° 异步矢量调制（参数 14-00 开关模式）的开关模式。

功率因数

功率因数表示 I_1 和 I_{RMS} 之间的关系。

$$\text{功率因数} = \frac{\sqrt{3} \times U \times I_1 \times \cos \phi}{\sqrt{3} \times U \times I_{RMS}}$$

三相控制的功率因数：

$$= \frac{I_1 \times \cos \phi_1}{I_{RMS}} = \frac{I_1}{I_{RMS}} \text{ 因为 } \cos \phi_1 = 1$$

功率因数表示变频器对主电源施加负载的程度。

功率因数越小，相同功率性能的 I_{RMS} 就越大。

$$I_{RMS} = \sqrt{I_1^2 + I_5^2 + I_7^2 + \dots + I_n^2}$$

此外，功率因数越高，表明不同的谐波电流越小。

借助变频器内置的直流线圈可获得较高的功率因数，从而可将主电源施加的负载降低到最低程度。

1.4 安全性

警告

只要变频器与主电源相连，它就会带有危险电压。如果电机、变频器或现场总线安装不当，则可能导致死亡、严重人身伤害或设备损坏。因此，必须遵守本手册中的规定以及国家和地方的条例和安全规定。

安全规定

1. 在修理变频器时必须断开变频器的主电源。检查主电源确已断开，等待一段时间后再拔下电机和主电源插头。
2. [Off]（停止）键不能断开主电源电压，因此不能用作安全开关。
3. 将设备正确接地，防止使用者接触到电源，对电机采取过载保护措施。这些措施应符合国家和地方法规的具体规定。
4. 接地泄漏电流超过 3.5 mA。由经认证的电气安装商确保设备正确接地。
5. 当变频器与主电源连接时，严禁拔下电动机和电源插头。检查电网确已断开，等待一段时间后再拔下电机和电源插头。
6. 在安装负载共享（直流中间电路的连接）或外接 24 V 直流电源后，变频器的输入电源不止是 L1、L2 和 L3。在开始修理工作前，确保所有电源输入端均已断开，并等待一段时间后再开始修理。

意外启动警告

1. 当变频器与主电源相连时，可采用数字指令、总线指令、参考值、或者本地停止使电动机停止。要防止电动机意外启动继而防止因接触正在移动的部件等行为所导致的人身伤害，这些停止功能是不够的。为个人安全起见，断开主电源或激活 Safe Torque Off 功能。
2. 电机可以在设置参数的同时启动。防止电动机启动，比如使用 Safe Torque Off 功能或安全断开电动机连接。
3. 连接了主电源的电机在停止之后可能会在这些情况下启动：变频器的电气设施发生故障时、通过临时过载，或者在供电电网或电机连接得以修复。如果由于人身安全方面的原因（例如由于接触正在移动的机器部件而可能导致伤害的危险）必须防止无意启动的话，变频器的正常停止功能是不够的。在这些情况下，断开主电源或激活 Safe Torque Off 功能。

注意

使用 Safe Torque Off 功能时，请始终遵循 Danfoss VLT® 变频器 - Safe Torque Off 操作手册。

4. 来自变频器，或者变频器内部的控制信号很少会错误激活、延迟或完全无法启动。在安全非常重要

要的情况下（例如控制起重应用的电磁制动功能时），不得单独依赖于这些控制信号。



高压

即使设备已断开与主电源的连接，触碰电气部件也可能会导致生命危险。

另外，还需确保所有其他电源输入都已断开，例如外接 24 V 直流电源、负载共享（直流中间电路的连接）以及用于借能运行的电动机连接。

安装了变频器的系统必须（如果需要的话）根据有效的安全规范（例如，有关机械工具的法律、防止出现事故的规范等）配备附加的监控和保护设备。允许通过操作软件的方式修改变频器。



机器构建商/集成商应确定各种危险情况并负责考虑采取必要的预防措施。可以包含附加的监控和防护设备，但务必符合相关的安全规范（例如，有关机械工具的法律以及事故预防规范）。

吊车、电梯和起重机械

外部制动控制必须始终配备冗余系统。在任何情况下都不得将变频器当作主要安装举措。符合相关标准，比如起重机械和吊车： IEC 60204-32
电梯： EN 81

保护模式

一旦电动机电流或直流回路电压超过硬件的极限，变频器便会进入保护模式。保护模式意味着 PWM 调制策略的改变和较低的开关频率，而这些都是为了尽量减小损失。保护模式会在发生故障后持续 10 秒钟，这不仅提高了变频器的可靠性和耐用性，而且还可以重新建立对电机的全面控制。

保护模式不适用于起重应用，因为变频器通常无法离开该模式，因此保护模式会一直持续到制动被激活为止，而这是我们不推荐的。

通过将参数 14-26 逆变器故障时的跳闸延迟设为零

（即，如果某个硬件极限被超过，变频器立即跳闸），可以禁用“保护模式”。



在起重应用中，建议禁用保护模式（参数 14-26 逆变器故障时的跳闸延迟=0）。

1.5 电气连线



图 1.2 基本接线示意图

A=模拟, D=数字

端子 37 用于 Safe Torque Off。有关 Safe Torque Off 的安装说明, 请参考操作手册。

* FC 301 中未提供端子 37 (A1 型机箱除外)。继电器 2 和端子 29 在 FC 301 中不起作用。

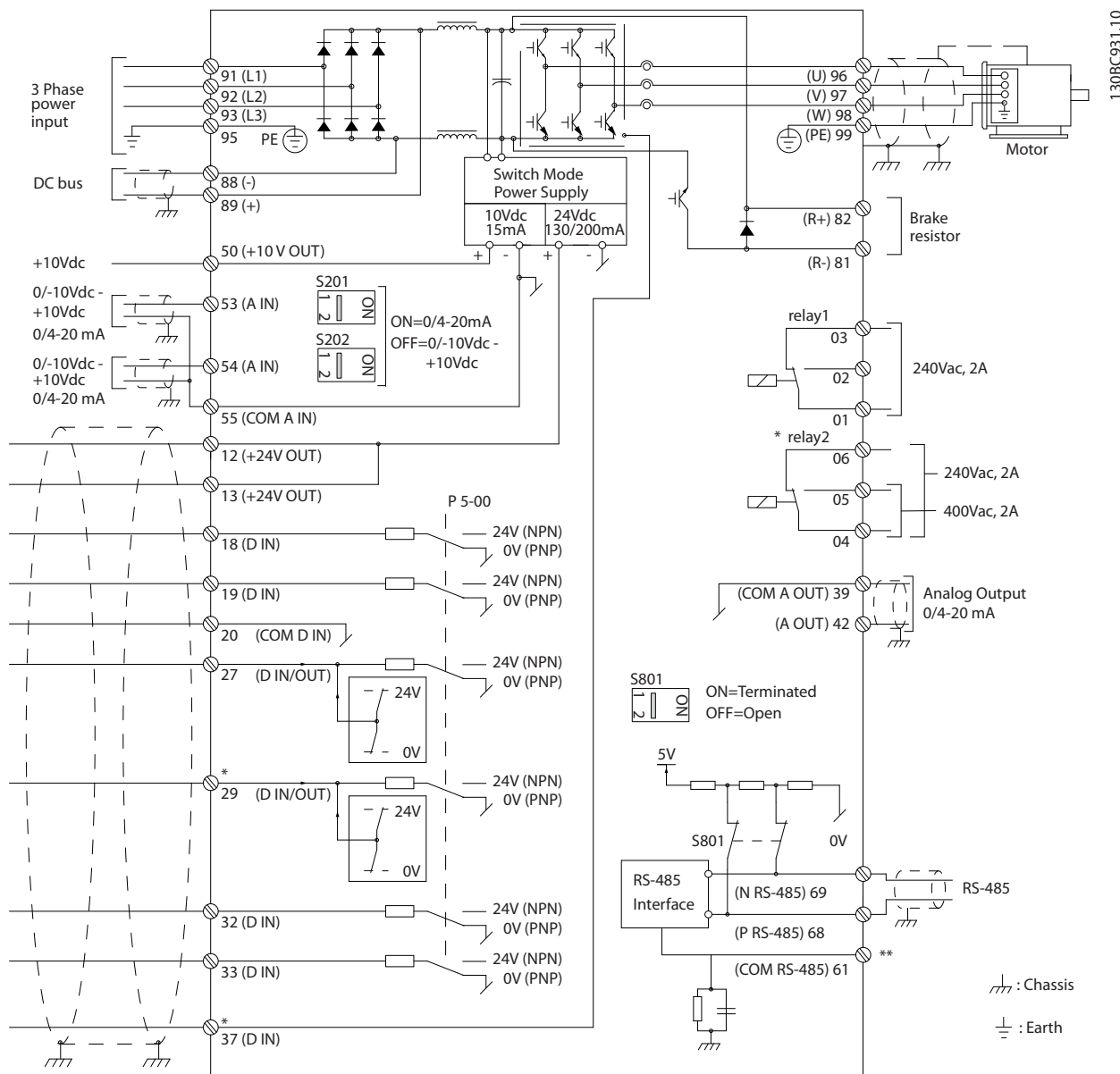
** 勿连接电缆屏蔽层。

过长的控制电缆和模拟信号可能会由于主电源线的噪声而形成 50/60 Hz 的地线回路(这种情况非常少见, 取决于安装)。

如果发生这种情况, 则可能必须要破坏屏蔽或在屏蔽与机架之间插入一个 100 nF 的电容。

数字和模拟的输入输出必须分别连接到变频器的公共输入端(端子 20、55、39), 以避免来自这两个组的接地电流影响其他组。例如, 打开数字输入可能会干扰模拟输入信号。

控制端子的输入极性



图 1.3 PNP (源型)



图 1.4 NPN (漏型)

注意

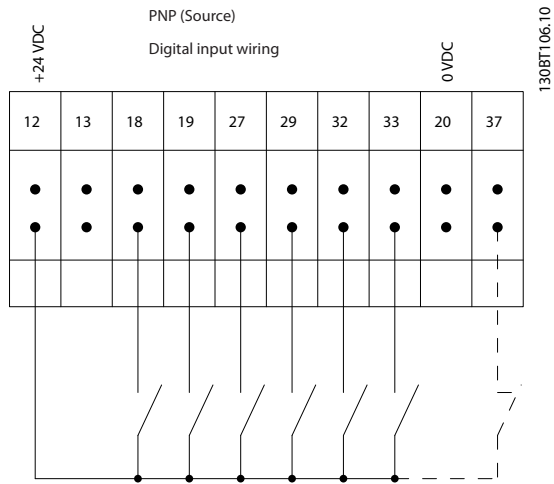
控制电缆必须带有屏蔽/铠装。

有关控制电缆的正确端接方法，请参阅设计指南中的“屏蔽控制电缆的接地”一节。

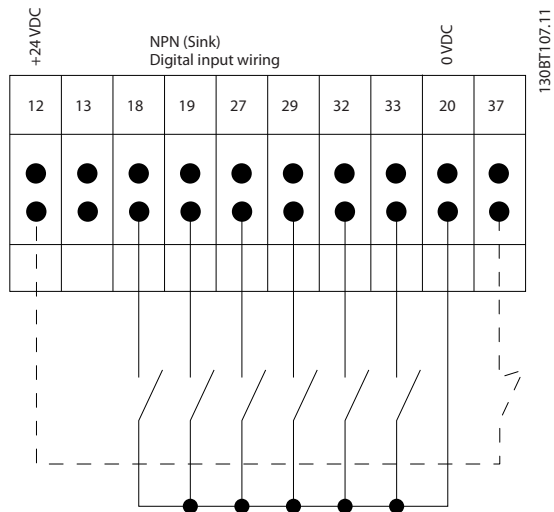

图 1.5 屏蔽/铠装控制电缆的接地

1.5.1 启动/停止

- 端子 18 = 5-10 端子 18 数字输入 [8] 启动
- 端子 27 = 5-12 端子 27 数字输入 [0] 无运行 (默认值为反向惯性)
- 端子 37 = Safe Torque Off (可用时)

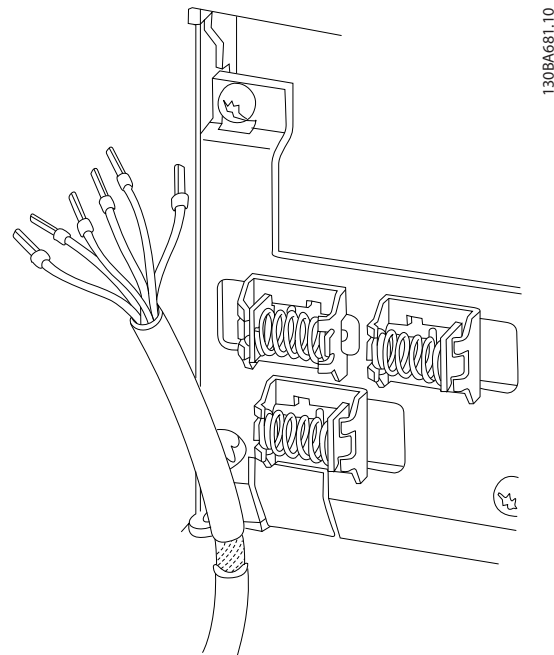

图 1.6 启动/停止

1.5.2 脉冲启动/停止

端子 18 = 5-10 端子 18 数字输入 [9] 自锁启动。
 端子 27 = 5-12 端子 27 数字输入, [6] 停止反逻辑。
 端子 37 = Safe Torque Off (可用时)。

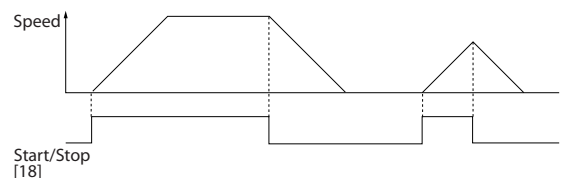
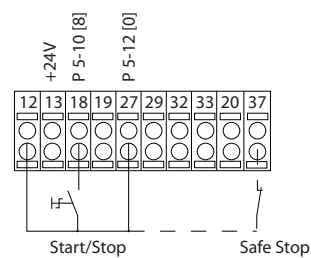

图 1.7 脉冲启动/停止

1.5.3 加速/减速

端子 29/32 = 加速/减速

端子 18 = 5-10 端子 18 数字输入 [9] 启动 (默认值)

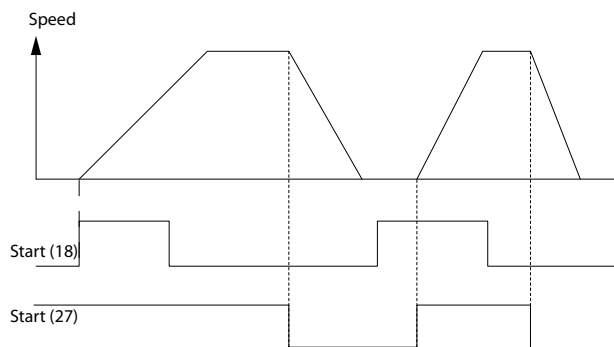
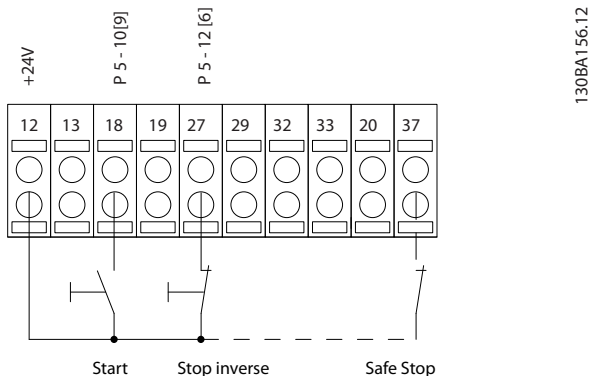
端子 27 = 5-12 端子 27 数字输入 [19] 锁定参考值

端子 29=5-13 端子 29 数字输入 [21] 加速

端子 32 = 5-14 端子 32 数字输入 [22] 减速



只有 FC x02 中才有端子 29 (x= 系列类型)。



图 1.8 加速/减速

1.5.4 电位计参考值

来自电位计的电压参考值

参考值来源 1 = [1] 模拟输入 53 (默认值)

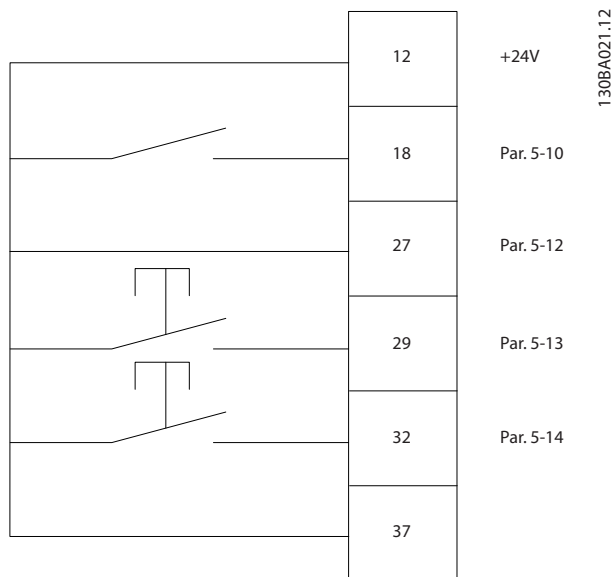
端子 53, 低电压 = 0 伏特

端子 53, 高电压 = 10 伏特

端子 53, 参考值/反馈值下限 = 0 RPM

端子 53, 参考值/反馈值上限 = 1500 RPM

开关 S201 = 关 (U)

130BA154.11



图 1.9 电位计参考值

2

2 如何编程

2.1 图形化 和数字式本地控制面板

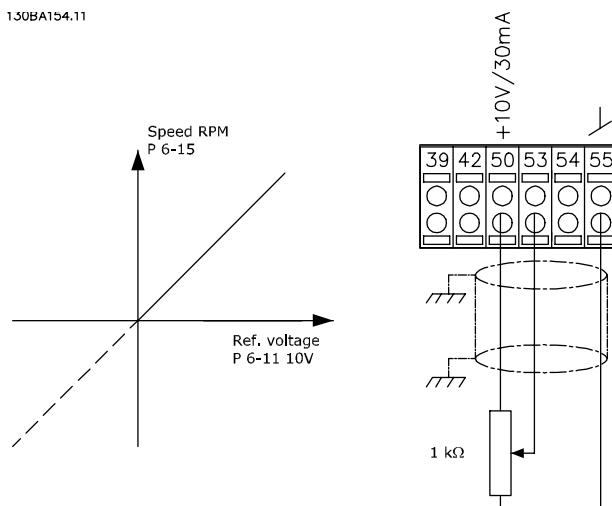
使用图形化 LCP (LCP 102) 可轻松设置变频器。如果使用数字式本地控制面板 (LCP 101), 请查阅变频器 *设计指南*。

LCP 分为四个功能组:

1. 带有状态行的图形显示器。
2. 菜单键和指示灯 - 用于更改参数和切换显示功能。
3. 导航键和指示灯 (LED)。
4. 操作键和指示灯 (LED)。

LCP 显示屏在显示 *Status* (状态) 时最多可以显示五项操作数据。

显示行:

- a. **状态行:** 用于显示图标和图形的状态信息。
- b. **第 1-2 行:** 操作员数据行, 显示用户定义或选择的数据。通过按 [Status] (状态), 最多可以再增加一行。
- c. **状态行:** 用于显示文本的状态信息。



如果延迟了启动, LCP 将显示出 INITIALISING (正在初始化) 消息直到就绪。添加或移除选件可能会延迟启动。



图 2.1 LCP

130BA018.13

2.1.1 LCD 显示器

LCD 显示器带有背光，它总共可以显示 6 行字母数字信息。这些行可以显示旋转方向（箭头）、所选菜单以及正在设置的菜单。显示器分为 3 个区域。

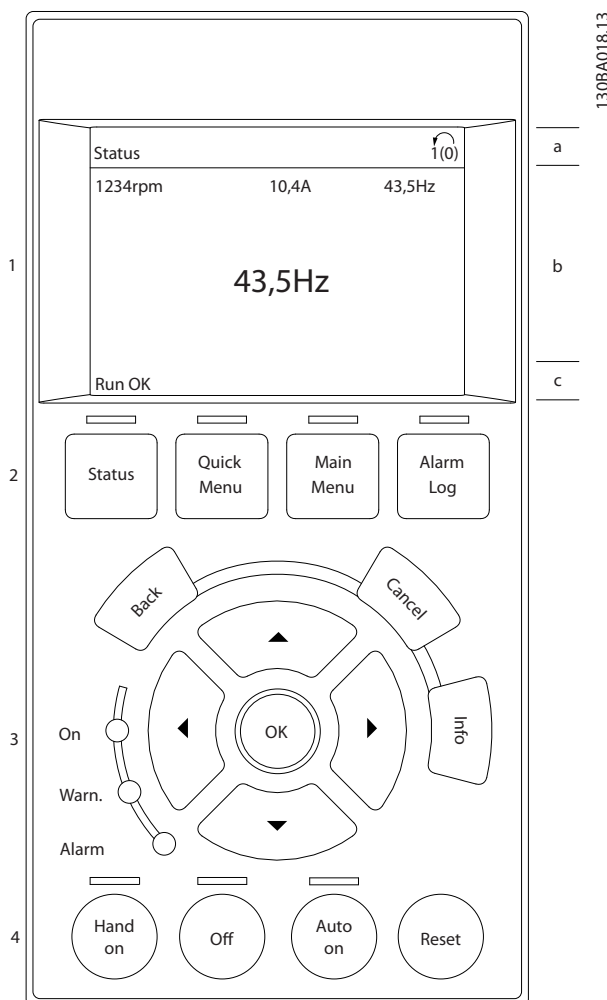
上部区域

上部区域在正常运行状态下最多可显示 2 个测量值。

中部区域

第 1 行最多可显示 5 个测试值（带有相关单位），无论状态如何（报警/警告情况除外）。

底部区域

底部区域始终用于在状态模式下显示变频器的状态。



图 2.2 LCD 显示屏

此外还将按照（有效菜单参数 0-10 有效设置）中的选择显示有效菜单。如果正在对有效菜单之外的其他菜单进行设置，所设置菜单的编号将出现在右侧。

调整显示器对比度

按 [Status]（状态）和 [▲] 可使得显示变暗

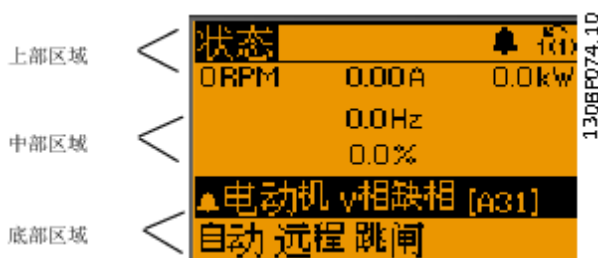
按 [Status]（状态）和 [▼] 可使显示屏变得更亮

除非使用 参数 0-60 扩展菜单密码 或 参数 0-65 快捷菜单密码 创建了密码，否则可以通过 LCP 直接更改大多数参数设置。

指示灯 (LED)：

如果超过了特定的阈值，报警和/或警告 LED 将亮起。同时会在 LCP 上显示状态和报警文字。

当变频器获得主电源、直流总线端子或 24 V 外接电源的供电后，“ON”（开）LED 会亮起。同时，背光也将打开。

- 绿色 LED/启动：控制部分正在工作。
- 黄色 LED/警告：表明发生警告。
- 闪烁的红色 LED/报警：表明发生报警。



图 2.3 指示灯 (LED)：

LCP 键

控制键按功能分为几类。显示器和指示灯下方的键用于参数设置，包括选择正常运行期间的显示内容。

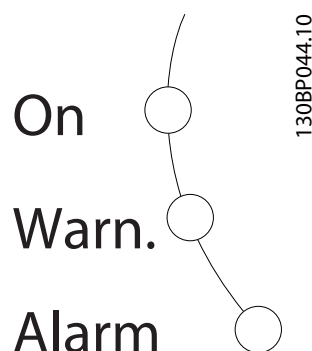

图 2.4 LCP 键

状态]

指示变频器和/或电动机的状态。点按 [Status]（状态）可以选择 3 种不同读数：5 行读数，4 行读数或智能逻辑控制。

[Status]（状态）用于选择显示模式，或用于从快捷菜单模式、主菜单模式或报警模式返回显示模式。[Status]（状态）键还用于切换单读数或双读数模式。

[快捷菜单]

可快速访问不同的快捷菜单，比如：

- 个人菜单
- 快捷设置
- 已完成的更改
- 日志

按 [Quick Menu]（快捷菜单）键可设置隶属于快捷菜单的参数。您可以直接在快捷菜单模式和主菜单模式之间进行切换。

[Main Menu]（主菜单）

可对所有参数进行编程。

您可以直接在主菜单模式和快捷菜单模式之间进行切换。

按住 [Main Menu]（主菜单）键 3 秒钟，可以设置参数快捷键。参数快捷键允许直接访问任何参数。

[Alarm Log]（报警记录）

显示了包含五个最新报警（编号为 A1-A5）的报警列表。要获得报警的其他信息，请使用导航键指向报警编号，然后按 [OK]（确定）。将显示有关变频器状态的信息，然后进入报警模式。

[Back]（后退）

可返回导航结构的上一步或上一层。

[Cancel] (取消)

取消最近的更改或命令（只要显示内容尚未发生变化）。

[Info] (信息)

提供任何显示窗口中的命令、参数或功能的相关信息。每当需要帮助时，[信息] 键都可以为您提供详细的信息。按 [Info] (信息)、[Back] (返回) 或 [Cancel] (取消) 中的任何一个键，都可以退出信息模式。



图 2.5 后退



图 2.6 取消



图 2.7 信息

导航键

使用 4 个导航键可在 [Quick Menu] (快捷菜单)、[Main Menu] (主菜单) 和 [Alarm Log] (报警记录) 中的不同选项之间进行导航。这些键用于移动光标。

[OK] (确定)

用于选取光标指示的参数以及确认参数更改。

本地控制键

用于本地控制的键位于 LCP 的底部。



图 2.8 本地控制键

[Hand On] (手动启动)

允许您通过 LCP 控制变频器。[Hand on] (手动启动) 键还可以启动电动机。现在您可以通过箭头键来输入电动机速度数据 通过 0-40 LCP 的手动启动键，可以选择 [1] 启用还是 [0] 禁用该键。

通过控制信号或串行总线激活的外部停止信号比通过 LCP 给出的启动命令优先级高。

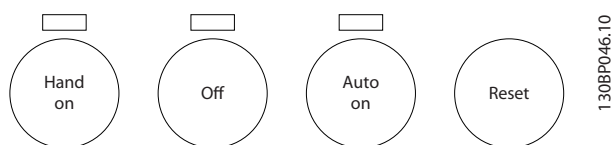
启用 [Hand on] (手动启动) 后，下列控制信号仍将有效。

- [Hand On] (手动启动) - [Off] (停止) - [Auto On] (自动启动)
- 复位
- 惯性运动停止反逻辑

- 反向
- 菜单选择位 0- 菜单选择位 1
- 来自串行通讯的停止命令
- 快速停止
- 直流制动

[Off] (停止)

用于停止连接的电动机。通过 参数 0-41 LCP 的停止键，可以选择 [1] 启用还是 [0] 禁用该键。如果没有选择外部停止功能，并且禁用了 [Off] (停止) 键，则可以通过断电来停止电动机。

[Auto On] (自动启动)

允许通过控制端子和/或串行通讯来控制变频器。在控制端子和/或总线上给出启动信号后，变频器将启动。通过 参数 0-42 LCP 的自动启动键，可以选择 [1] 启用还是 [0] 禁用该键。



通过数字输入激活的 HAND-OFF-AUTO (手动-关闭-自动) 信号比控制键 [Hand On] (手动) - [Auto On] (自动启动) 的优先级高。

[Reset] (复位)

用于在报警 (跳闸) 后使变频器复位。可通过 参数 0-43 LCP 的复位键 来选择 [1] 启用还是 [0] 禁用该键。

按住 [Main Menu] (主菜单) 键 3 秒钟，可以设置参数快捷键。参数快捷键允许直接访问任何参数。

2.1.2 快速在多个变频器之间传输参数设置

一旦完成变频器的设置，请将数据存储在 LCP 中，或通过 MCT 10 设置软件工具存储到 PC 上。



图 2.9 LCP

在 LCP 中存储数据

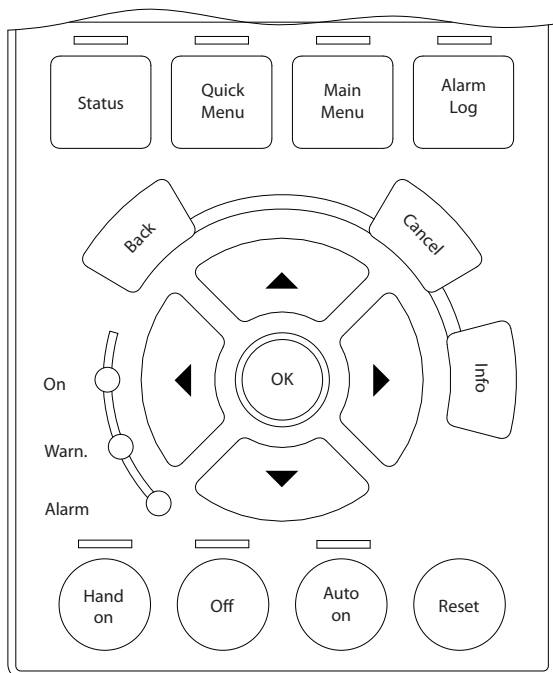

执行此操作之前，请停止电动机。

要在 LCP 中存储数据：

1. 转至 0-50 LCP 复制。
2. 按 [OK] (确定) 键。
3. 选择 [1] 所有参数到 LCP。
4. 按 [OK] (确定) 键。

进度条表明所有参数设置现在都会存储到 LCP。到达 100% 时，按 [OK] (确定) 键。

将 LCP 连接到其他变频器，并将上述参数设置复制到相关变频器。

将数据从 LCP 传输到变频器



执行此操作之前，请停止电动机。

要在 LCP 中存储数据：

1. 转至 0-50 LCP 复制。
2. 按 [OK] (确定) 键。
3. 选择 [2] 从 LCP 传所有参数。
4. 按 [OK] (确定) 键。

进度条表明存储在 LCP 中的参数设置现在都会传输到变频器中。到达 100% 时，按 [OK] (确定) 键。

2.1.3 显示模式

正常运行期间，中部区域最多可以连续显示 5 个不同的运行变量：1.1、1.2、1.3 以及 2 和 3。

2.1.4 显示模式 - 读数选择

通过按 [Status] (状态)，可以在 3 个状态读数屏幕之间切换。

每个状态屏幕显示了具有不同格式的运行变量，本节将详细介绍该屏幕。

表 2.1 显示出可以关联到各个运行变量的测量值。如果安装了选件，则还将可以使用其它测量值。可通过参数 0-20 显示行 1.1(小)、0-21 显示行 1.2(小)、0-22 显示行 1.3(小)、0-23 显示行 2(大) 和 0-24 显示行 3(大) 来定义关联。

在参数 0-20 显示行 1.1(小) 到 0-24 显示行 3(大) 中选择的每个读数参数都有自己的刻度和数字，还可能存在小数位数。参数的数值越大，小数点后面所显示的数字位数越少。

例如：电流读数 5.25 A、15.2 A 105 A。

运行变量	设备
参数 16-00 控制字	hex
参数 16-01 参考值 [单位]	[单位]
参数 16-02 参考值 %	%
参数 16-03 状态字 [二进制]	hex
参数 16-05 总线实速 A 信号	%
参数 16-10 功率 [kW]	[kW]
参数 16-11 功率 [hp]	[hp]
参数 16-12 电动机电压	[V]
参数 16-13 频率	[Hz]
参数 16-14 电动机电流	[A]
参数 16-16 转矩 (Nm)	Nm
参数 16-17 速度 [RPM]	[RPM]
参数 16-18 电动机发热	%
参数 16-20 电动机角度	
参数 16-30 直流回路电压	V
参数 16-32 制动能量/秒	kW
参数 16-33 制动能量/2 分钟	kW
参数 16-34 散热片温度	C
参数 16-35 逆变器热保护	%
参数 16-36 逆变器额定电流	A
参数 16-37 逆变器最大电流	A
参数 16-38 条件控制器状态	
参数 16-39 控制卡温度	C
参数 16-40 日志缓冲区满。	
参数 16-50 外部参考值	
参数 16-51 脉冲参考值	
参数 16-52 反馈 [单位]	[单位]
参数 16-53 数字电位计参考值	
参数 16-60 数字输入	bin
参数 16-61 53 端切换设置	V
参数 16-62 模拟输入端 53	
参数 16-63 54 端切换设置	V
参数 16-64 模拟输入端 54	
参数 16-65 模拟输出端 42 [mA]	[mA]

运行变量	设备
参数 16-66 数字输出	[bin]
参数 16-67 端子 29 的脉冲输入 [Hz]	[Hz]
参数 16-68 端子 33 频率	[Hz]
参数 16-69 端子 27 脉冲输出	[Hz]
参数 16-70 端子 29 脉冲输出	[Hz]
参数 16-71 继电器输出 [二进制]	
参数 16-72 计数器 A	
参数 16-73 计数器 B	
16-80 控制字 1 信号	hex
16-82 总线设定 A 信号	hex
16-84 通讯卡状态字	hex
16-85 FC 口控制字 1	hex
16-86 FC 速度给定 A	hex
16-90 报警字	
16-92 警告字	
参数 16-94 扩展状态字	

表 2.1 测量值

状态屏幕 I

这是启动或初始化之后的标准显示状态。

对于所显示的运行变量 (1.1、1.2、1.3、2 和 3)，要获得与其关联的测量值有关的信息，请点击按 [Info] (信息)。

请参阅图 2.10 中显示的运行变量。



图 2.10 状态屏幕 I

状态屏幕 II

请参阅图 2.11 中显示的运行变量 (1.1、1.2、1.3 和 2)。

本示例分别选择了速度、电机电流、电机功率以及频率作为在第 1 行和第 2 行显示的变量。

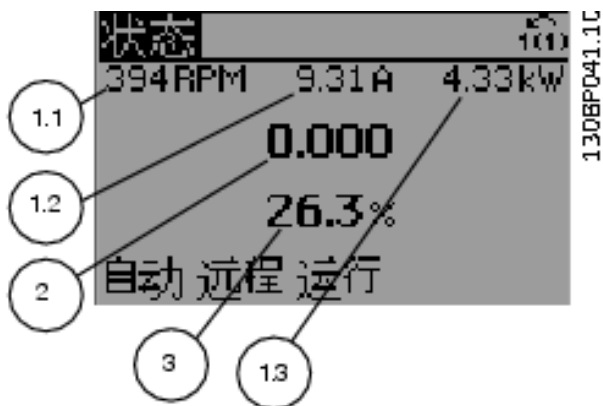

图 2.11 状态屏幕 II

状态屏幕 III

该状态显示了与智能逻辑控制有关的事件和操作。有关详细信息，请参阅章 3.14 参数：13-** 智能逻辑控制。

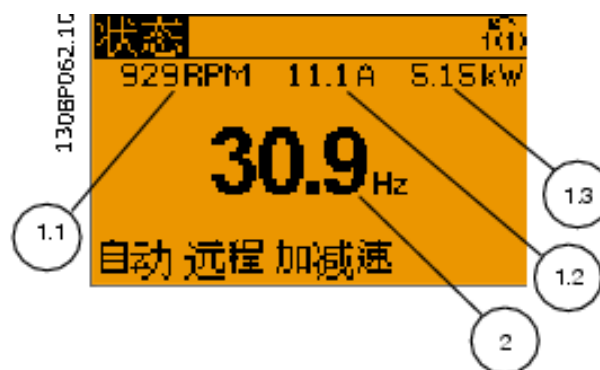

图 2.12 状态屏幕 III

2.1.5 参数设置

变频器实际上可用于所有赋值。该变频器提供了两种编程模式 - 主菜单模式和快捷菜单模式。

使用前者可以访问所有参数。后者允许用户只需设置少量参数即可开始使用变频器。

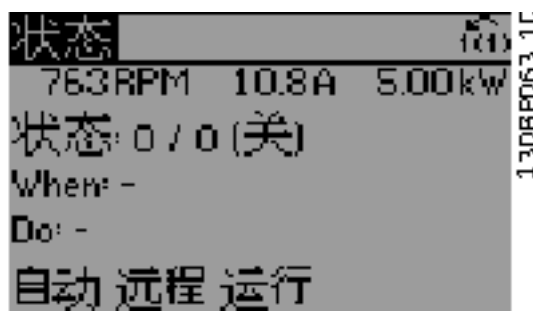
在主菜单模式或快捷菜单模式中更改参数。

2.1.6 Quick Menu (快捷菜单) 键功能

按 [Quick Menus] (快捷菜单) 后，可以进入快捷菜单所包括的不同内容。

选择个人菜单 将显示所选的个人参数。可在参数 0-25 个人菜单 中选择这些参数。在该菜单中最多可添加 50 个不同参数。

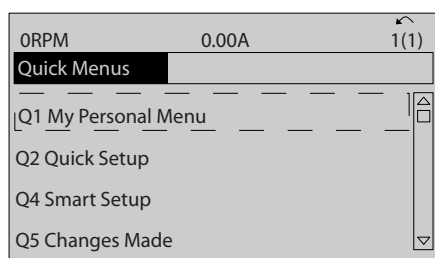

130BC916.10

2

图 2.13 快捷菜单

如果选择 *Q2 快捷设置*，则只需对一组参数进行设置就可以让电动机以接近最优化的方式运行。其他参数的默认设置均考虑了用户所希望的控制功能和信号输入/输出（控制端子）配置。

参数的选择由导航键控制。表 2.2 中的参数是可访问的。

参数	设置
参数 0-01 语言	
参数 1-20 电动机功率 [kW]	[kW]
参数 1-22 电动机电压	[V]
参数 1-23 电动机频率	[Hz]
参数 1-24 电动机电流	[A]
参数 1-25 电动机额定转速	[RPM]
5-12 端子 27 数字输入	[0] 无功能*
参数 1-29 自动电动机调整 (AMA)	[1] 启用完整 AMA
参数 3-02 最小参考值	[RPM]
参数 3-03 最大参考值	[RPM]
参数 3-41 斜坡 1 加速时间	[s]
参数 3-42 斜坡 1 减速时间	[s]
3-13 参考值位置	

表 2.2 选择参数

* 如果端子 27 被设为 [0] 无功能，则不必将端子 27 同 +24 V 电压相连。

如果选择 *已完成的更改*，可以得到有关下述内容的信息：

- 最近 10 次更改。使用 [▲] [▼] 导航键可以浏览最近 10 个更改过的参数。
- 在默认设置基础上进行的更改。

选择 *日志*，可以获得有关显示行读数的信息。该信息以图表形式显示。

只能查看在 *参数 0-20 显示行 1.1(小)* 和 *0-24 显示行 3(大)* 中选择的显示参数。寄存器中最多可存储 120 个示例，供日后参考。

2.1.7 初始调试

执行初始调试的最简单方法是：首先按 [Quick Menu]（快捷菜单）键，然后使用 LCP 102 执行以下快速设置步骤（请按从左至右的顺序阅读 表 2.3）。适用于开环应用的例子。

向下按				
		Q2 快捷菜单		
参数 0-01 语言		设置语言		
参数 1-20 电动机功率 [kW]		设置电动机铭牌功率		
参数 1-22 电动机电压		设置铭牌电压		
参数 1-23 电动机频率		设置铭牌频率		
参数 1-24 电动机电流		设置铭牌电流		
参数 1-25 电动机额定转速		用 RPM 为单位设置铭牌转速		
5-12 端子 27 数字输入		如果端子的默认值为惯性停车，则可以将此设置改为无功能。这样一来，在运行 AMA 时便不需要与端子 27 进行任何连接。		
参数 1-29 自动电动机调整 (AMA)		设置所需的 AMA 功能。建议启用完整 AMA。		
参数 3-02 最小参考值		设置电动机主轴的最小速度。		
参数 3-03 最大参考值		设置电动机主轴的最大速度。		
参数 3-41 斜坡 1 加速时间		根据电动机同步速度 n_s 来设置加速时间。		
参数 3-42 斜坡 1 减速时间		根据电动机同步速度 n_s 来设置减速时间。		
3-13 参考值位置		设置参考值必须从哪个位置工作。		

表 2.3 快捷设置过程

另一种调试变频器的简便方法是使用智能应用设置 (SAS)，后者也可通过按 [Quick Menu] (快捷菜单) 找到。请遵照连续屏幕上显示的说明来设置所列出的应用。

在 SAS 的整个过程中，均可使用 [Info] (信息) 来查看有关各类选项、设置和消息的帮助信息。包含以下三种应用：

- 机械制动
- 传送带
- 泵/风扇

可以选择以下四种现场总线：

- Profibus
- Profinet
- DeviceNet
- EthernetIP

注意

当 SAS 活动时，变频器将忽略启动条件。

注意

当变频器首次通电时，或者在复位为出厂设置之后，都会自动执行智能设置。如果未执行任何操作，SAS 屏幕将在 10 分钟之后自动消失。

2.1.8 主菜单模式

按 [Main Menu] (主菜单) 可进入主菜单模式。显示屏上将显示如下所示的内容。

显示屏的中部和底部显示一个参数组列表，可以使用 [▲] 和 [▼] 键进行选择。



图 2.14 主菜单模式

无论编程模式为何，每个参数都带有不变的名称和编号。在主菜单模式中，参数分为若干组。参数编号左起第一位数字表示参数组的编号。

在主菜单中可以更改所有参数。但是，根据所选的配置不同 (参数 1-00 配置模式)，某些参数可能看不到。例

如，开环配置会隐藏所有的 PID 参数，而在启用其它选项时，您可以看到更多的参数组。

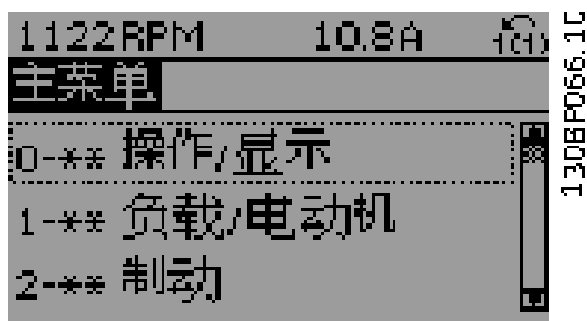
2.1.9 参数选择

在主菜单模式中，参数分为若干组。可以用导航键来选择参数组。

可访问以下参数组：

组号	参数组
0-**	操作/显示
1-**	负载/电动机
2-**	制动
3-**	参考值/加减速
4-**	极限/警告
5-**	数字输入/输出
6-**	模拟输入/输出
7-**	控制
8-**	通讯和选件
9-**	Profibus
10-**	CAN 现场总线
11-**	预留通讯 1
12-**	以太网
13-**	智能逻辑
14-**	特殊功能
15-**	变频器信息
16-**	数据读数
17-**	电动机反馈 选件
18-**	数据读数 2
20-**	FC 闭环
21-**	扩展闭环
22-**	应用功能
23-**	基于时间的功能
24-**	应用功能 2
25-**	多泵控制器
26-**	模拟输入输出选件 MCB 109
29-**	水应用功能
30-**	特殊功能
32-**	MCO 基本设置
33-**	MCO 高级 设置
34-**	MCO 数据读数
35-**	传感器输入选件

表 2.4 可访问的参数组

选择了参数组后，可借助导航键来选择参数。显示屏中部将显示参数的编号、名称和所选参数的值。



图 2.15 参数选择

2.1.10 更改数据

不论在快捷菜单模式还是在主菜单模式下，更改数据的程序均相同。按 [OK]（确定）键可更改选定的参数。更改数据的程序取决于所选参数代表的是数字型数据还是文本值。

2.1.11 更改文本值

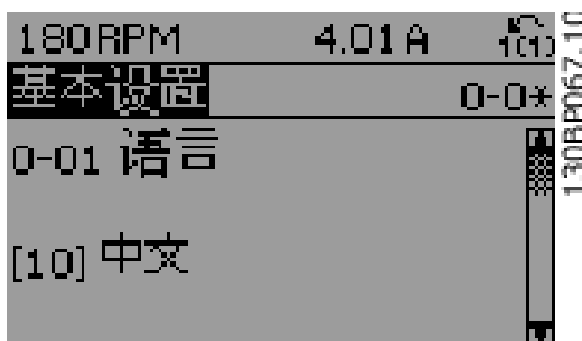
如果所选参数是文本值，可使用 [▲] [▼] 键更改文本值。将光标放到要保存的值上，然后按 [OK]（确定）。



图 2.16 更改文本值

2.1.12 更改数据值

如果所选参数代表数字型数据值，可以使用 [◀] [▶] 导航键和 [▲] [▼] 导航键更改所选的数据值。按 [◀] [▶] 键可在水平方向移动光标。

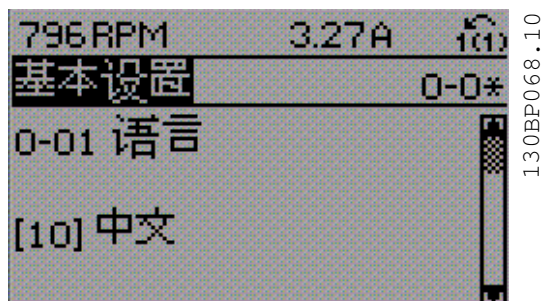

图 2.17 更改数据值

按 [▲] [▼] 键可更改数据值。[▲] 使数据值增加，而 [▼] 将使数据值减小。将光标放到要保存的值上，然后按 [OK]（确定）。

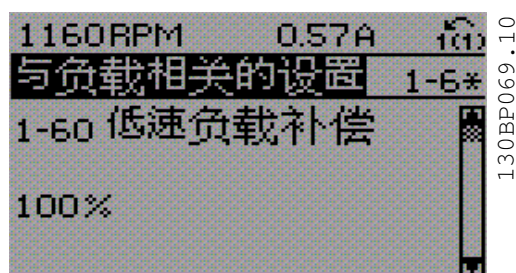

图 2.18 保存数据值

2.1.13 数字型数据的无级更改

如果所选参数代表数字型数据值，请使用 [◀] [▶] 选择一位数字。

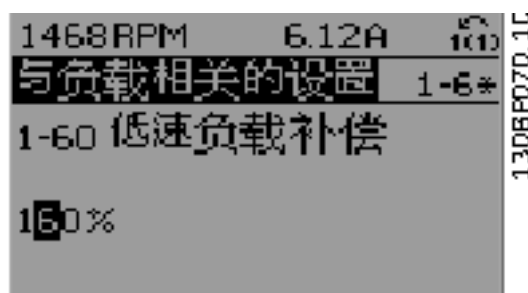

图 2.19 选择数字

使用 [▲] [▼] 无级更改所选的数字。光标表示所选数字。将光标放到要保存的数字上，然后按 [OK]（确定）。

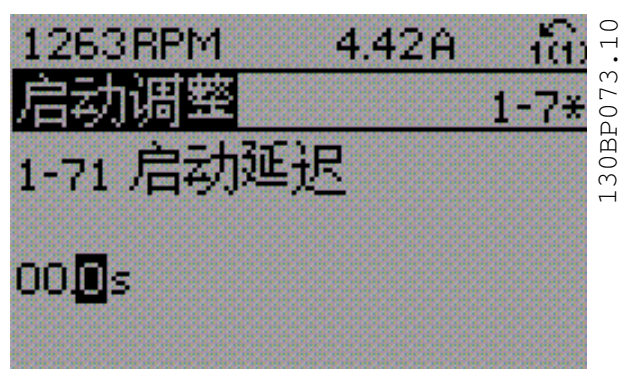

图 2.20 保存

2.1.14 逐级更改值

某些参数既可以逐级更改。这适用于 1-20 电动机功率 [kW]、1-22 电动机电压 和 1-23 电动机频率。这些参数既可以按一组数字型数据值进行更改，也可以进行无级更改。

2.1.15 读取和设置索引参数

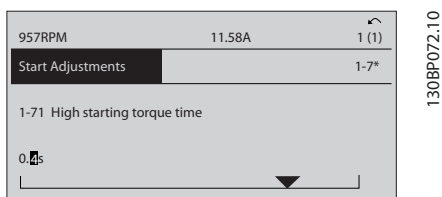
将参数放置在滚动堆栈中后会对其建立索引。参数 15-30 故障错误代码至 参数 15-32 报警记录:时间 中包含可读取的故障日志。选择一个参数，按 [OK] (确定)，然后按 [▲] [▼] 在日志值中滚动。

例如，以下是更改 参数 3-10 预置参考值 的方法：选择该参数，然后按 [OK] (确定)，并使用 [▲] [▼] 在索引值中滚动。要更改参数值，请选择索引值，然后按 [OK] (确定) 键。使用 [▲] [▼] 键更改该值。按 [OK] (确定) 键接受新设置。要放弃，请按 [Cancel] (取消) 键。要退出该参数，请按 [Back] (后退)。

以下说明适用于数字式 LCP (LCP 101)。该控制面板分为四个功能组：

1. 数字显示器。
2. 菜单键和指示灯 - 用于更改参数和切换显示功能。
3. 导航键和指示灯 (LED)。
4. 操作键和指示灯 (LED)。

显示行： 用图标和数值方式显示的状态信息。
指示灯 (LED)：

- 绿色 LED/启动： 指示控制部分是否已打开。
- 黄色 LED/警告： 表明发生警告。
- 闪烁的红色 LED/报警： 表明发生报警。

LCP 键 [菜单]

选择下述某种模式：

- 状态
- 快捷设置
- 主菜单



图 2.21 LCP 键

状态模式

显示变频器或电动机的状态。一旦发生报警，NLCP 将自动切换到状态模式。在该模式下可以显示多个报警。

注意

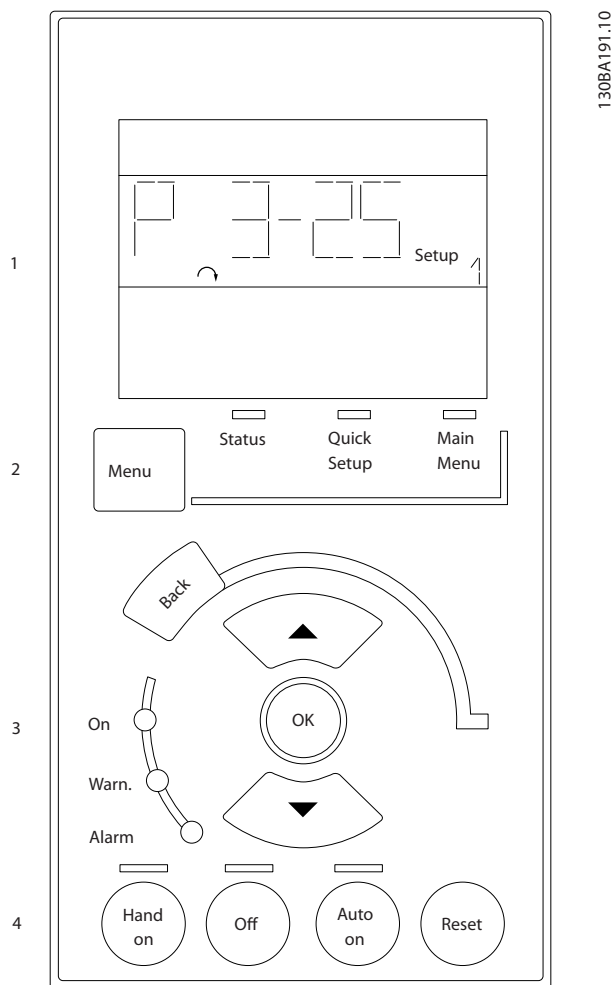
使用 LCP 101 数字式本地控制面板无法进行参数复制。



图 2.22 状态模式



图 2.23 报警

主菜单/快捷设置

用于设置所有参数或仅设置 Quick Menu (快捷菜单) 中的参数 (另请参阅 章 2.1 图形化和数字式本地控制面板 稍前部分中关于 LCP 102 的介绍)。

当值闪烁时, 按 [▲] 或 [▼] 可更改参数值。

按 [Menu] (菜单) 键可选择主菜单。

选择参数组 [xx-__], 然后按 [OK] (确定)。

选择参数 [__-xx], 然后按 [OK] (确定)。

如果参数为数组参数, 请选择数组编号, 然后按 [OK] (确定)。

选择所需的数据值, 然后按 [OK] (确定)。

带有功能选项的参数会显示 [1]、[2] 之类的值。有关不同选项的说明, 请参阅 章 3 参数说明 中对各个参数的介绍。

[Back] (后退)

(后退) 用于后退操作

[▲] [▼] 用于选择命令和参数。



图 2.24 主菜单/快捷设置

130BP079.10

2.1.16 LCP 键

用于本地控制的键位于 LCP 的底部。

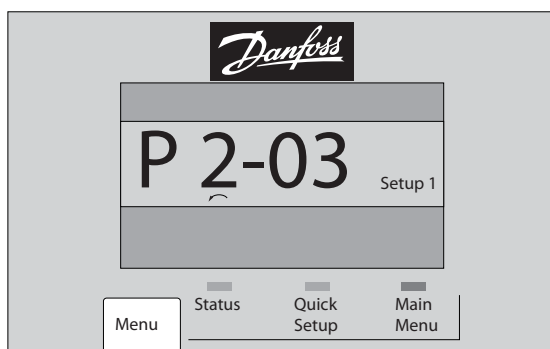

图 2.25 LCP 键

130BP046.10

[Hand On] (手动启动)

允许您通过 LCP 控制变频器。[Hand On] (手动启动) 还可以启动电动机, 并且现在可以用导航键来输入电动机速度数据。通过 0-40 LCP 的手动启动键, 可以选择 [1] 启用还是 [0] 禁用该键。

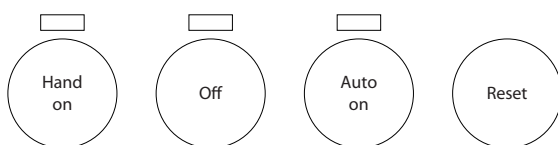
通过控制信号或串行总线激活的外部停止信号会覆盖通过 LCP 指定的启动命令。

启用 [Hand on] (手动启动) 后, 下列控制信号仍将有效:

- [Hand On] (手动启动) - [Off] (关闭) - [Auto On] (自动启动)
- 复位
- 惯性运动停止反逻辑
- 反向
- 菜单选择低位 (lsb) - 菜单选择高位 (msb)
- 来自串行通讯的停止命令
- 快速停止
- 直流制动

[Off] (停止)

用于停止连接的电动机。通过 参数 0-41 LCP 的停止键, 可以选择 [1] 启用还是 [0] 禁用该键。

如果没有选择外部停止功能, 并且禁用了 [Off] (停止) 键, 则可以通过断电来停止电动机。

[Auto On] (自动启动)

允许通过控制端子和/或串行通讯来控制变频器。在控制端子和/或总线上给出启动信号后, 变频器将启动。通过 参数 0-42 LCP 的自动启动键, 可以选择 [1] 启用还是 [0] 禁用该键。



通过数字输入激活的 HAND-OFF-AUTO (手动-关闭-自动) 信号比控制键 [Hand on] (手动) [Auto on] (自动启动) 的优先级高。

[Reset] (复位)

用于在报警 (跳闸) 后使变频器复位。可通过 参数 0-43 LCP 的复位键 来选择 [1] 启用还是 [0] 禁用该键。

2.1.17 初始化为默认设置

有两种方式可将变频器初始化为默认设置。

建议的初始化 (通过 参数 14-22 工作模式)

1. 选择 14-22 工作模式
2. 按 [OK] (确定)
3. 选择 [2] 初始化
4. 按 [OK] (确定)
5. 断开主电源, 等待显示器关闭。
6. 重新连接主电源 - 此时变频器已复位。

14-22 工作模式 初始化除下述之外的其他所有项目:

- 参数 14-50 射频干扰滤波器
- 8-30 协议
- 参数 8-31 地址
- 参数 8-32 FC 端口波特率
- 参数 8-35 最小响应延迟
- 参数 8-36 最大响应延迟

参数 8-37 最大字节间延迟

参数 15-00 运行时间 至 参数 15-05 过压次数

参数 15-20 事件记录 至 参数 15-22 时间记录

参数 15-30 故障错误代码 至 参数 15-32 报警记录:时间

手动初始化

1. 断开主电源，等待显示器关闭。
2. 2a 在为 LCP 102 加电时，同时按以下键：[Status]（状态）、[Main Menu]（主菜单）、[OK]（确定），图形显示器
- 2b 在为 LCP 101 数字显示屏加电时，按 [Menu]（菜单）- [OK]（确定）
3. 5 秒之后松开这些键。
4. 变频器现在就被设置为默认设置。

这个过程会对除以下项目外的所有其他项目进行初始化：

参数 15-00 运行时间

参数 15-03 加电次数

参数 15-04 过温次数

参数 15-05 过压次数



手动初始化还会将串行通讯、射频干扰滤波器设置（参数 14-50 射频干扰滤波器）以及故障日志的设置复位。

3 参数说明

3

3.1 参数选择

参数分为不同的参数组，这为用户选择适当的参数来实现变频器的最佳运行状态提供了方便。

0-** 运行和显示参数包括：

- 基本设置，菜单处理
- 有关读数选择、选项设置和复制功能的显示参数和本地控制面板参数

1-** 参数组：负载和电动机参数，包括所有同负载和电动机有关的参数。

2-** 参数组：制动参数。

- 直流制动
- 动态制动（电阻器制动）
- 机械制动
- 过压控制

3-** 参数组：参考值和加减速参数，包括数字电位计功能。

4-** 参数组：警告极限；用于设置极限和警告参数。

5-** 参数组：数字输入和输出，包括继电器控制。

6-** 参数组：模拟输入和输出参数。

7-** 参数组：控制参数；用于设置速度和过程控制参数。

8-** 参数组：通讯和选件参数，用于设置 RS485 和 USB 端口参数。

9-** 参数组：Profibus 参数。

10-** 参数组：DeviceNet 和 CAN 现场总线参数。

12-** 以太网参数。

13-** 参数组：智能逻辑控制参数。

14-** 参数组：特殊功能参数。

15-** 参数组：变频器信息参数。

16-** 读数参数。

17-** 参数组：编码器选件参数。

18-** 读数 2 参数。

30-** 特殊功能。

32-** 参数组：MCO 基本设置。

33-** MCO 高级 设置参数。

34-** MCO 数据读数。

35-** 传感器输入选件参数。



要了解某个参数是否能在特定控制模式下使用，请查看表 4.3。

3.2 参数：0-** 操作和显示

这些参数与变频器的基本功能、LCP 按键的功能以及 LCP 显示器的配置有关。

3.2.1 0-0* 基本设置

0-01 语言		
选项：	功能：	
		定义显示语言。变频器附带有 4 种不同的语言包。所有语言包都含有英语和德语。英语无法删除或操纵。
[0] *	English	语言包 1 - 4 中包含
[1]	Deutsch	语言包 1 - 4 中包含
[2]	Francais	语言包 1 中包含
[3]	Dansk	语言包 1 中包含
[4]	Spanish	语言包 1 中包含
[5]	Italiano	语言包 1 中包含
[6]	Svenska	语言包 1 中包含
[7]	Nederlands	语言包 1 中包含
[10]	Chinese	语言包 2 中包含
[20]	Suomi	语言包 1 中包含
[22]	English US	语言包 4 中包含
[27]	Greek	语言包 4 中包含
[28]	Bras. port	语言包 4 中包含
[36]	Slovenian	语言包 3 中包含
[39]	Korean	语言包 2 中包含
[40]	Japanese	语言包 2 中包含
[41]	Turkish	语言包 4 中包含
[42]	Trad. Chinese	语言包 2 中包含
[43]	Bulgarian	语言包 3 中包含
[44]	Srpski	语言包 3 中包含
[45]	Romanian	语言包 3 中包含
[46]	Magyar	语言包 3 中包含
[47]	Czech	语言包 3 中包含
[48]	Polski	语言包 4 中包含
[49]	Russian	语言包 3 中包含
[50]	Thai	语言包 2 中包含
[51]	Bahasa Indonesia	语言包 2 中包含
[52]	Hrvatski	语言包 3 中包含

0-02 电动机速度单位		
选项：	功能：	
		注意 该参数在电机运行过程中无法调整。 显示屏中显示的信息取决于 参数 0-02 电动机速度单位和 0-03 区域性设置 中的设置。参数 0-02 电动机速度单位和 0-03 区域性设置的默认设置取决于变频器所销往的地区。可根据需要进行重新设置。 注意 更改电机速度单位会将某些参数复位为其初始值。建议先选择电动机速度单位，然后再修改其他参数。
[0]	RPM	选择是以电机速度 (RPM) 方式显示电机速度变量和参数 (即参考值、反馈和极限)。
[1] *	Hz	选择以电机输出频率 (Hz) 方式显示电机速度变量和参数 (即参考值、反馈和极限)。

0-03 区域性设置		
选项：	功能：	
		注意 该参数在电机运行过程中无法调整。
[0] *	国际	激活参数 1-20 电动机功率 [kW]，以使用 [kW] 为单位设置电机功率，并将参数 1-23 电动机频率的默认值设为 50 Hz。
[1]	美国	激活参数 1-20 电动机功率 [kW]，以使用 HP 为单位设置电机功率，并将参数 1-23 电动机频率的默认值设为 60 Hz。

0-04 上电工作状态		
选项：	功能：	
		选择在手动 (本地) 运行模式下断电后重新将变频器连接到主电源时的运行模式。
[0]	继续	使用变频器关闭之前的相同启动/停止设置 (通过 [HAND ON/OFF] (手动启动/停止) 键应用) 来重新启动变频器。
[1] *	停止并保存给定值	当主电源恢复供电并且按了 [Hand On] (手动启动) 键后，将使用保存的本地参考值来重新启动变频器。
[2]	强制停止, 参考值 = 0	在重新启动变频器时将本地参考值归零。

3.2.2 0-1* 菜单操作

定义和控制各个参数菜单。

变频器有 4 个参数菜单，可单独对它们进行设置。这不仅使变频器拥有非常大的灵活性，而且还可以解决高级控制功能方面的问题，因此往往能省下购买外部控制设备的

成本。可以用这些参数来设置变频器，使其按照两个菜单中的控制方案来工作。菜单 1 包括一个控制方案（如负责水平运动的电机 1），菜单 2 包括另一个控制方案（如负责垂直运动的电机 2）。或者，OEM 机器构建商可以用这些参数对其装配的并且用于某一范围内的不同类型机器的所有变频器进行相同设置，让它们拥有相同参数。在生产/调试过程中，只需选择一个特定菜单，具体取决于变频器安装在哪个机器上。

有效菜单（即变频器当前使用的菜单）可以在参数 0-10 有效设置中选择，并且可显示在 LCP 中。使用“多重菜单”，可以在变频器运行或停止时通过数字输入或串行通讯命令实现菜单之间的切换。如果需要在运行期间更换菜单，请确保已根据需要对参数 0-12 此菜单连接到进行设置。使用参数 0-11 编辑设置可以编辑任何菜单中的参数，同时继续变频器在其有效菜单中的操作，这里的有效菜单可以和编辑中的菜单不同。使用参数 0-51 菜单复制可以在菜单之间复制参数设置，这有助于加快调试过程，比如当不同菜单要求使用类似的参数设置时。

0-10 有效设置		
选项:	功能:	
		选择控制变频器功能的菜单。
[0]	出厂设置	无法更改。它包括 Danfoss 数据集，可以用作将其他菜单恢复为已知状态的数据源。
[1] *	菜单 1	[1] 菜单 1 到 菜单 [4] 菜单 4 是 4 个单独的参数菜单，这些菜单中的所有参数都可以设置。
[2]	菜单 2	
[3]	菜单 3	
[4]	菜单 4	
[9]	多重菜单	借助数字输入和串行通讯端口从远程进行菜单选择。该菜单使用参数 0-12 此菜单连接到的设置。只有将变频器停止才能对开环和闭环功能进行更改

使用参数 0-51 菜单复制可将某个菜单复制到其他的一个或所有菜单。在切换菜单时，如果被标有运行期间无法更改的参数具有不同的值，请首先将变频器停止。为了防止同一参数在两个不同菜单中的设置发生冲突，请使用将这两个菜单关联起来参数 0-12 此菜单连接到。在章 4 参数列表的参数列表中，那些运行期间无法更改的参数被标明为假。

0-11 编辑设置		
选项:	功能:	
		选择要在运行期间编辑（即设置）的菜单；可以是有效菜单或某个非有效菜单。
[0]	出厂设置	无法编辑，但可以用作将其他菜单恢复为已知状态的数据源。
[1] *	菜单 1	[1] 菜单 1 到 菜单 4 在运行期间可以自由编辑，不论它们是不是有效菜单。
[2]	菜单 2	
[3]	菜单 3	
[4]	菜单 4	

0-11 编辑设置		
选项:	功能:	
[9]	有效菜单	也可以在运行期间编辑。可以通过各种方式来编辑所选的菜单：LCP、FC RS-485、FC USB 或现场总线位置（最多 5 个）。





图 3.1 编辑菜单

0-12 此菜单连接到		
选项:	功能:	
		在运行期间切换菜单时，为避免菜单之间发生冲突，请将含有在运行期间无法更改的参数的菜单关联起来。这种关联可以确保：在运行期间从一个菜单切换到另一个菜单时，那些在运行期间无法更改的参数可以保持其参数值的同步。在章 4 参数列表 参数列表中，那些在运行期间无法更改的参数被标明为假。 参数 0-12 此菜单连接到 用于参数 0-10 有效设置 中的 [9] 多重菜单。使用多重菜单，可以在运行期间（当电动机正在运行时）从一个菜单切换到另一个菜单。 示例：

0-12 此菜单连接到

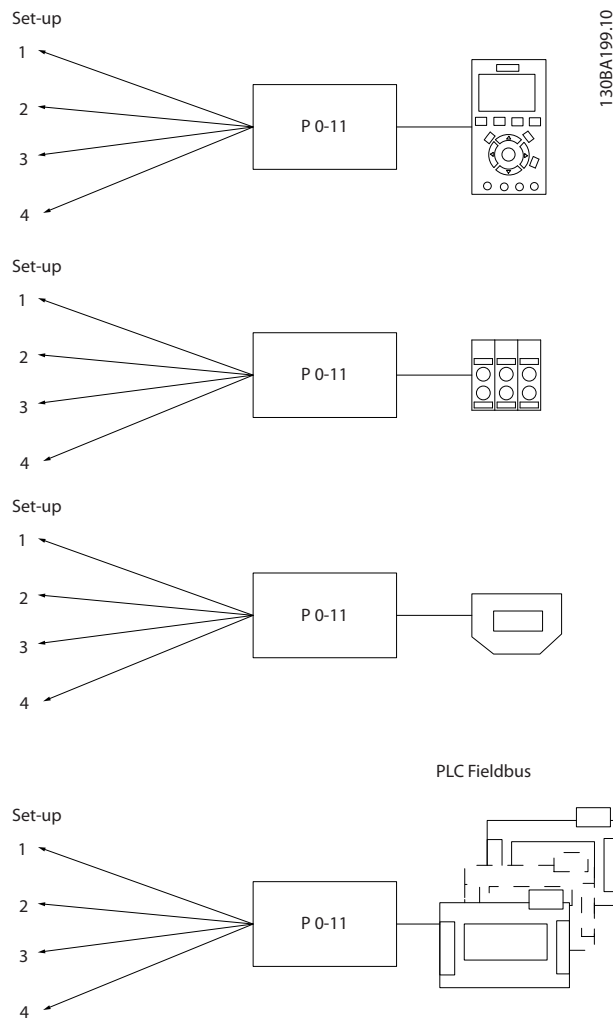
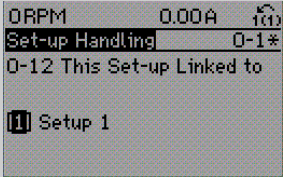
选项:	功能:
	<p>当电动机正在运行时，使用多重菜单可以从菜单 1 切换到菜单 2。首先在菜单 1 中进行设置，然后确保菜单 1 和菜单 2 的同步性（或者说“关联性”）。可以用两种方式来执行同步：</p> <p>1. 在 参数 0-11 编辑设置 中将“编辑菜单”设为 [2] 菜单 2，然后将 参数 0-12 此菜单连接到 设为 [1] 菜单 1。这将启动关联（同步）过程。</p>  <p>图 3.2 菜单 1</p> <p>或</p> <p>2. 继续停留在菜单 1 中，将菜单 1 复制到菜单 2。然后将 参数 0-12 此菜单连接到 设为 [2] 菜单 2。这将启动关联过程。</p>  <p>图 3.3 菜单 2</p> <p>完成后，参数 0-13 读联接的菜单 将显示出 [1, 2]，这表明所有“在运行期间无法更改”的参数当前在菜单 1 和菜单 2 中都具有相同的值。如果在菜单 2 中更改了某个“在运行期间无法更改”的参数（比如 参数 1-30 定子阻抗 (Rs)），则在菜单 1 中也会自动更改该参数。这样就可以在运行期间实现菜单 1 和菜单 2 之间的切换。</p>
[0] *	未链接
[1]	菜单 1
[2]	菜单 2
[3]	菜单 3
[4]	菜单 4

0-13 读联接的菜单

范围:	功能:
0* [0 - 255]	查看通过 0-12 此菜单连接到 关联起来的全部菜单列表。该参数为每个参数菜单提供了一个索引。每个索引显示的参数值代表与相应参数菜单相关联的菜单。

0-13 读联接的菜单

范围:	功能:												
	<table border="1"> <thead> <tr> <th>索引</th> <th>LCP 值</th> </tr> </thead> <tbody> <tr> <td>0</td> <td>{0}</td> </tr> <tr> <td>1</td> <td>{1, 2}</td> </tr> <tr> <td>2</td> <td>{1, 2}</td> </tr> <tr> <td>3</td> <td>{3}</td> </tr> <tr> <td>4</td> <td>{4}</td> </tr> </tbody> </table> <p>表 3.2 示例：菜单 1 和 菜单 2 关联</p>	索引	LCP 值	0	{0}	1	{1, 2}	2	{1, 2}	3	{3}	4	{4}
索引	LCP 值												
0	{0}												
1	{1, 2}												
2	{1, 2}												
3	{3}												
4	{4}												

0-14 读编辑菜单/通道

范围:	功能:
0* [-2147483648 - 2147483647]	<p>查看参数 0-11 编辑设置 对于四个不同通讯通道中各个通道的设置。当数值以十六进制显示时（就像在 LCP 中那样），每个数值表示 1 个通道。</p> <p>数字 1-4 表示菜单编号； F 表示出厂设置； A 表示有效设置。从右至左的通道分别是： LCP、 FC 总线、 USB、 HPFB1-5 。</p> <p>示例： 编号 AAAAAA21h 表示：</p> <ul style="list-style-type: none"> 通过现场总线通道进行的变频器选择菜单 2 。此选择在 参数 0-11 编辑设置 中介绍。 通过 LCP 进行的用户选择菜单 1 。 所有其他通道使用有效菜单。

0-15 Readout: actual setup

范围:	功能:
0* [0 - 255]	可以读取有效菜单，当在 参数 0-10 有效设置 中选择了多重菜单时，也是如此。

3.2.3 0-2* LCP 显示

定义在 LCP 中显示的变量。



有关如何编写显示文本的信息，请参考 0-37 显示文字 1、0-38 显示文字 2 和 0-39 显示文字 3。

0-20 显示行 1.1(小)

选项:	功能:
	选择要在第 1 行左侧位置显示的变量。
[0]	无
[9]	Performance Monitor
[15]	Readout: actual setup
[37]	显示文字 1
[38]	显示文字 2

0-20 显示行 1.1(小)		
选项:	功能:	
[39]	显示文字 3	
[748]	PCD Feed Forward	
[953]	Profibus 警告字	
[1005]	读传输错误次数	
[1006]	读接收错误次数	
[1007]	读总线停止次数	
[1013]	警告参数	
[1230]	警告参数	
[1472]	VLT 报警字	
[1473]	VLT 警告字	
[1474]	VLT 扩展 状态字	
[1501]	运转时间	
[1502]	千瓦时计数器	
[1580]	Fan Running Hours	
[1600]	控制字	当前控制字
[1601]	参考值 [单位]	以所选单位表示的总参考值 (数字/模拟/预置/总线/锁定参考值/升速和减速之和)。
[1602]	参考值 %	以百分比表示的总参考值 (数字/模拟/预置/总线/锁定参考值/升速和减速之和)。
[1603]	状态字 [二进制]	当前状态字。
[1605]	总线实速 A 信号	实际值, 以百分比表示
[1609]	自定义读数	
[1610]	功率 [kW]	电动机消耗的实际功率, 以 kW 为单位。
[1611]	功率 [hp]	电动机消耗的实际功率, 以 HP 为单位。
[1612]	电动机电压	向电动机提供的电压。
[1613]	频率	电动机频率, 即变频器的输出频率, 以 Hz 为单位
[1614]	电动机电流	电动机的相电流, 测量的是有效值。
[1615]	频率 [%]	电动机频率, 即变频器的输出频率, 以百分比表示。
[1616]	转矩 (Nm)	实际电动机转矩 [Nm]
[1617]	速度 [RPM]	以 RPM (每分钟转数) 为单位的的速度。在闭环下, 该速度即为电动机主轴速度。
[1618]	电动机发热	通过 ETR 功能计算的电动机热负载。
[1619]	KTY 传感器温度	
[1620]	电动机角度	
[1621]	Torque [%] High Res.	
[1622]	转矩 [%]	以相对于电动机额定转矩的百分比形式显示当前的电动机负载。

0-20 显示行 1.1(小)		
选项:	功能:	
[1623]	Motor Shaft Power [kW]	
[1624]	Calibrated Stator Resistance	
[1625]	转矩 [Nm] 高	
[1630]	直流回路电压	变频器中的中间电路电压。
[1632]	制动能量/秒	传送到外部制动电阻器的当前制动功率。为瞬时值。
[1633]	制动能量/2 分钟	传送到外部制动电阻器的制动功率。连续计算最近 120 秒的平均功率。
[1634]	散热片温度	变频器散热片的当前温度。断开极限为 95 ±5 °C; 恢复运行的温度为 70 ±5 °C。
[1635]	逆变器热保护	以百分比形式表示的逆变器负载。
[1636]	逆变器额定电流	变频器的额定电流。
[1637]	逆变器最大电流	变频器的最大电流。
[1638]	条件控制器状态	控制器所执行事件的状态。
[1639]	控制卡温度	控制卡的温度。
[1645]	Motor Phase U Current	
[1646]	Motor Phase V Current	
[1647]	Motor Phase W Current	
[1648]	Speed Ref. After Ramp [RPM]	
[1650]	外部参考值	以百分比形式表示的外部参考值之和 (即模拟/脉冲/总线之和)。
[1651]	脉冲参考值	同数字输入 (18、19 或 32、33) 关联的频率, 单位为 Hz。
[1652]	反馈 [单位]	来自所设定数字输入的参考值。
[1653]	数字电位计参考值	
[1657]	Feedback [RPM]	
[1660]	数字输入	6 个数字端子 (18、19、27、29、32 和 33) 的信号状态。总共有 16 位, 但仅使用了其中的 6 位。输入 18 对应于最左侧的使用的位。低位信号 = 0; 高位信号 = 1。
[1661]	53 端切换设置	输入端子 54 的设置。电流 = 0; 电压 = 1。
[1662]	模拟输入端 53	作为参考值或保护值的输入端子 53 的实际值。

0-20 显示行 1.1(小)		
选项:	功能:	
[1663]	54 端切换设置	输入端子 54 的设置。电流 = 0; 电压 = 1。
[1664]	模拟输入端 54	作为参考值或保护值的输入端子 54 的实际值。
[1665]	模拟输出端 42 [mA]	输出端子 42 处的实际值, 单位为 mA。可使用参数 6-50 端子 42 输出来选择要显示的值。
[1666]	数字输出	所有数字输出的二进制值。
[1667]	端子 29 频率	以脉冲输入形式施加在端子 29 上的实际频率值。
[1668]	端子 33 频率	以脉冲输入形式施加在端子 33 上的实际频率值。
[1669]	端子 27 脉冲输出	在数字输出模式下施加在端子 27 上的实际脉冲值。
[1670]	端子 29 脉冲输出	在数字输出模式下施加在端子 29 上的实际脉冲值。
[1671]	继电器输出 [二进制]	
[1672]	计数器 A	取决于应用 (如 SLC 控制)。
[1673]	计数器 B	取决于应用 (如 SLC 控制)。
[1674]	精确 停止计数器	显示实际计数值。
[1675]	模拟输入 X30/11	作为参考值或保护值的输入端子 X30/11 的实际值。
[1676]	模拟输入 X30/12	作为参考值或保护值的输入端子 X30/12 的实际值。
[1677]	模拟输出 X30/8 [mA]	输出端子 X30/8 处的实际值, 单位为 mA。可使用参数 6-60 端子 X30/8 输出来选择要显示的值。
[1678]	模拟输出 X45/1 [mA]	
[1679]	模拟输出 X45/3 [mA]	
[1680]	控制字 1 信号	从总线主站收到的控制字 (CTW)。
[1682]	总线设定 A 信号	随同控制字从总线主站发送的主参考值。
[1684]	通讯卡状态字	扩展的现场总线通讯选项状态字。
[1685]	FC 口控制字 1	从总线主站收到的控制字 (CTW)。
[1686]	FC 速度给定 A	发送到总线主站的状态字 (STW)。
[1687]	Bus Readout Alarm/Warning	

0-20 显示行 1.1(小)		
选项:	功能:	
[1689]	Configurable Alarm/Warning Word	
[1690]	报警字	以十六进制代码形式显示的一条或多条报警。
[1691]	报警字 2	以十六进制代码形式显示的一条或多条报警。
[1692]	警告字	以十六进制代码形式显示的一条或多条警告。
[1693]	警告字 2	以十六进制代码形式显示的一条或多条警告。
[1694]	扩展状态字	以十六进制代码形式显示的一个或多个状态条件。
[1836]	模拟输入 X48/2 [mA]	
[1837]	温度输入 X48/4	
[1838]	温度输入 X48/7	
[1839]	温度输入 X48/10	
[1860]	Digital Input 2	
[1890]	过程 PID 错误	
[1891]	过程 PID 输出	
[1892]	过程 PID 箱位输出	
[1893]	过程 PID 增益标定输出	
[3019]	摆频频率变化 (经标定)	
[3110]	旁路状态字	
[3111]	旁路运行时间	
[3401]	PCD 1 写入 MCO	
[3402]	PCD 2 写入 MCO	
[3403]	PCD 3 写入 MCO	
[3404]	PCD 4 写入 MCO	
[3405]	PCD 5 写入 MCO	
[3406]	PCD 6 写入 MCO	
[3407]	PCD 7 写入 MCO	
[3408]	PCD 8 写入 MCO	
[3409]	PCD 9 写入 MCO	
[3410]	PCD 10 写入 MCO	
[3421]	PCD 1 从 MCO 读取	
[3422]	PCD 2 从 MCO 读取	
[3423]	PCD 3 从 MCO 读取	
[3424]	PCD 4 从 MCO 读取	
[3425]	PCD 5 从 MCO 读取	
[3426]	PCD 6 从 MCO 读取	
[3427]	PCD 7 从 MCO 读取	
[3428]	PCD 8 从 MCO 读取	
[3429]	PCD 9 从 MCO 读取	
[3430]	PCD 10 从 MCO 读取	
[3440]	数字输入	
[3441]	数字输出	
[3450]	实际位置	
[3451]	命令的位置	

0-20 显示行 1.1(小)		
选项:	功能:	
[3452]	实际站位置	
[3453]	从站索引位置	
[3454]	主索引位置	
[3455]	曲线位置	
[3456]	跟踪错误	
[3457]	同步错误	
[3458]	实际速度	
[3459]	实际主站速度	
[3460]	同步状态	
[3461]	轴状态	
[3462]	程序状态	
[3464]	MCO 302 状态	
[3465]	MCO 302 控制	
[3470]	MCO 报警字 1	
[3471]	MCO 报警字 2	
[4285]	Active Safe Func.	
[4286]	Safe Option Info	
[9913]	停机时间	
[9914]	队列中的参数数据库请求	
[9917]	tCon1 time	
[9918]	tCon2 time	
[9919]	Time Optimize Measure	
[9920]	散热片温度 (PC1)	
[9921]	散热片温度 (PC2)	
[9922]	散热片温度 (PC3)	
[9923]	散热片温度 (PC4)	
[9924]	散热片温度 (PC5)	
[9925]	散热片温度 (PC6)	
[9926]	散热片温度 (PC7)	
[9927]	散热片温度 (PC8)	
[9951]	PC Debug 0	
[9952]	PC Debug 1	
[9953]	PC Debug 2	
[9954]	PC Debug 3	
[9955]	PC Debug 4	
[9956]	Fan 1 Feedback	
[9957]	Fan 2 Feedback	
[9958]	PC Auxiliary Temp	
[9959]	Power Card Temp.	

0-21 显示行 1.2 (小)		
选项:	功能:	
[0] *	无	选择要在第 1 行中间位置显示的变量。其选项与参数 0-20 显示行 1.1(小) 列出的相同。

0-22 显示行 1.3 (小)
 选择要在第 1 行右侧位置显示的变量。其选项与参数 0-20 显示行 1.1(小) 列出的相同。

0-23 显示行 2 (大)
 选择要在第 2 行显示的变量。其选项与参数 0-20 显示行 1.1(小) 列出的相同。其选项与 0-20 显示行 1.1(小) 中列出的相同。

0-24 显示行 3 (大)
 选择要在第 3 行显示的变量。

0-25 个人菜单		
范围:	功能:	
Size related*	[0 - 9999]	最多可定义 50 个显示在 <i>Q1 Personal Menu</i> (个人菜单) 中的参数, 该菜单可通过 LCP 上的 [Quick Menu] (快捷菜单) 键访问。这些参数将在 <i>Q1 Personal Menu</i> (个人菜单) 中按它们在此数组参数中设置的顺序显示。如果将值设为“0000”, 则会删除参数。 例如, 可以通过此菜单快速、方便地访问 1 个或最多 50 个需要定期更改 (如出于工厂维修原因) 的参数, OEM 也可以借此来对其设备进行简单的调试。

3.2.4 0-3* LCP 自定义读数

可以出于不同要求而对显示元素进行自定义: *自定义读数。与速度成比例的值 (线性、平方或立方, 具体要取决于在 *0-30 自定义读数单位* 中选择的单位) *显示文字。存储在某个参数中的文本字符串。

自定义读数

要显示的计算值基于以下项目中的设置

- 0-30 自定义读数单位
- 0-31 自定义读数最小值 (仅线性)
- 参数 0-32 自定义读数最大值
- 4-13 电机速度上限
- 参数 4-14 电动机速度上限 [Hz]
- 和实际速度



图 3.4 自定义读数

与速度的关系取决于在 0-30 自定义读数单位 中选择的单位类型：

设备类型	与速度的关系
无量纲	线性
速度	
体积流量	
质量流量	
速度	
长度	
温度	
压力	平方
功率	立方

表 3.3 不同单位类型的速度关系

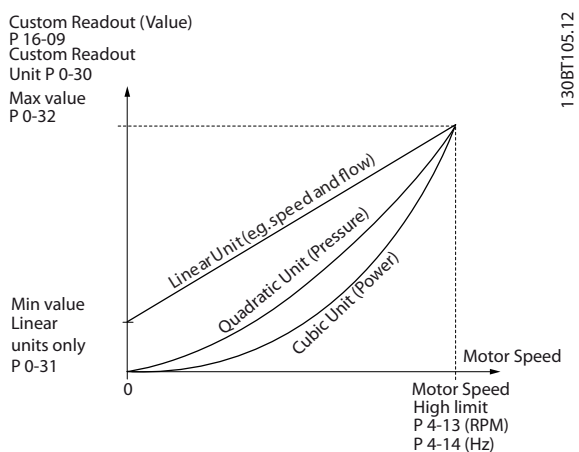
0-30 用户定义读数的单位	
选项：	功能：
	可以设置在 LCP 显示器中显示的值。这些值与速度成线性、平方或立方关系。具体关系要取决于所选的单位（请参阅表 3.3）。实际的计算值可以在参数 16-09 自定义读数读取，并且/或者可以通过在参数 0-20 显示行 1.1(小)到 0-24 显示行 3(大)中选择 [16-09 自定义读数] 而将此值显示在显示器中。
[0] *	无
[1]	%
[5]	PPM
[10]	1/min
[11]	rpm
[12]	PULSE/s
[20]	l/s
[21]	l/min
[22]	l/h
[23]	m³/s
[24]	m³/min
[25]	m³/h
[30]	kg/s

0-30 用户定义读数的单位	
选项：	功能：
[31]	kg/min
[32]	kg/h
[33]	t/min
[34]	t/h
[40]	m/s
[41]	m/min
[45]	m
[60]	?C
[70]	mbar
[71]	bar
[72]	Pa
[73]	kPa
[74]	m WG
[80]	kW
[120]	GPM
[121]	gal/s
[122]	gal/min
[123]	gal/h
[124]	CFM
[125]	ft³/s
[126]	ft³/min
[127]	ft³/h
[130]	lb/s
[131]	lb/min
[132]	lb/h
[140]	ft/s
[141]	ft/min
[145]	ft
[160]	° F
[170]	psi
[171]	lb/in²
[172]	in wg
[173]	ft WG
[180]	HP

0-31 用户定义读数的最大值		
范围：	功能：	
0 CustomRea - doutUnit*	[-999999.99 - par. 0-32 CustomRea - doutUnit]	该参数用于设置自定义读数的最小值（发生在零速时）。如果在参数 0-30 用户定义读数的单位 中选择了线性单位，则只能将该参数设为非 0 值。对于平方和立方单位，最小值为 0。

0-32 自定义读数最大值		
范围:	功能:	
100 Custom - ReadoutUnit*	[par. 0-31 - 999999.99 CustomReadoutUnit]	该参数用于设置当电动机速度达到在 4-13 电机速度上限 或 参数 4-14 电动机速度上限 [Hz] (取决于参数 0-02 电动机速度单位 中的设置) 中设置的值时将要显示的最大值。

0-37 显示文字 1		
范围:	功能:	
0* [0 - 25]	输入通过在 参数 0-20 显示行 1.1(小)、0-21 显示行 1.2(小)、0-22 显示行 1.3(小)、0-23 显示行 2(大) 或 0-24 显示行 3(大) 中选择“显示文本 1 [37]”从而可以在图形化屏幕中查看的文字。	

0-38 显示文字 2		
范围:	功能:	
0* [0 - 25]	在 参数 0-20 显示行 1.1(小)、0-21 显示行 1.2(小)、0-22 显示行 1.3(小)、0-23 显示行 2(大) 或 0-24 显示行 3(大) 中选择 [38] 显示文字 2, 即可在图形化显示屏中查看输入的文字。	

0-39 显示文字 3		
范围:	功能:	
0* [0 - 25]	在参数 0-20 显示行 1.1(小)、0-21 显示行 1.2(小)、0-22 显示行 1.3(小)、0-23 显示行 2(大) 或 0-24 显示行 3(大) 中选择 [39] 显示文字 3, 即可在图形化显示屏中查看输入的文字。	

3.2.5 0-4* LCP 键盘

启用、禁用 LCP 上的各个键以及设置保护密码。

0-40 LCP 的手动启动键		
选项:	功能:	
[0] 禁用	按 [Hand On] (手动启动) 时无影响。要避免变频器在手动启动模式下意外启动, 请选择 [0] 禁用。	
[1] 启用	按了 [Hand on] (手动启动) 后, LCP 将直接切换到手动启动模式。	
[2] 密码	按了 [Hand on] (手动启动) 后, 需要输入密码。如果 参数 0-40 LCP 的手动启动键 已包含在我的个人菜单中, 那么请在 参数 0-65 快捷菜单密码 中定义密码。否则, 请在 0-60 扩展菜单密码 中定义密码。	
[3] 手动停止/启动	按了一下 [Hand On] (手动启动) 后, LCP 将切换到停止模式。如果再按一下, LCP 将切换到手动启动模式。	

0-40 LCP 的手动启动键		
选项:	功能:	
[4] 手动停/启无密码	与 [3] 相同, 只不过需要输入密码 (见选项 [2] 密码)。	
[9] Enabled, ref = 0		

0-41 LCP 的停止键		
选项:	功能:	
[0] 禁用	防止变频器意外停止。	
[1] 启用		
[2] 密码	防止非法停止。如果 参数 0-41 LCP 的停止键 已包含在 [Quick Menu] (快捷菜单) 中, 那么请在 参数 0-65 快捷菜单密码 中定义密码。	

0-42 LCP 的自动启动键		
选项:	功能:	
[0] 禁用	避免变频器在自动模式下意外启动。	
[1] 启用		
[2] 密码	防止自动模式下的非法启动。如果 参数 0-42 LCP 的自动启动键 已包含在 [Quick Menu] (快捷菜单) 中, 那么请在 参数 0-65 快捷菜单密码 中定义密码。	

0-43 LCP 的复位键		
选项:	功能:	
[0] 禁用	按 [Reset] (复位) 时无影响。避免意外的报警复位。	
[1] 启用		
[2] 密码	防止非法复位。如果 参数 0-43 LCP 的复位键 已包含在 [Quick Menu] (快捷菜单) 中, 那么请在 参数 0-65 快捷菜单密码 中定义密码。	
[7] 启用(不关闭)	在不将变频器设为关闭模式的情况下将其复位。	
[8] 密码(不关闭)	在不将变频器设为关闭模式的情况下将其复位。在按 [Reset] (复位) 时需要输入密码 (见选项 [2] 密码)。	

3.2.6 0-5* 复制/保存

将参数复制到 LCP 或从其复制参数。可使用这些参数在变频器之间保存和复制菜单。

0-50 LCP 复制		
选项:	功能:	
[0] *	不复制	注意 该参数在电机运行过程中无法调整。

0-50 LCP 复制		
选项:	功能:	
[1]	所有参数到 LCP	将所有菜单中的所有参数从变频器的寄存器复制到 LCP 的寄存器。
[2]	从 LCP 传所有参数	将所有菜单中的所有参数从 LCP 的寄存器复制到变频器的寄存器。
[3]	传电机无关参数	仅复制与电机规格无关的参数。要在不影响电机数据的情况下为多台变频器设置相同功能，可以使用最后一个选项。
[4]	文件从 MCO 到 LCP	
[5]	文件从 LCP 到 MCO	
[6]	Data from DYN to LCP	
[7]	Data from LCP to DYN	
[9]	Safety Par. from LCP	
[10]	Delete LCP copy data	用于在完成传送后删除副本。

0-51 菜单复制		
选项:	功能:	
[0] *	不复制	无功能
[1]	复制到菜单 1	将当前菜单设置（在 0-11 菜单设置中定义）内的所有参数复制到菜单 1。
[2]	复制到菜单 2	将当前菜单设置（在 0-11 菜单设置中定义）内的所有参数复制到菜单 2。
[3]	复制到菜单 3	将当前菜单设置（在 0-11 菜单设置中定义）内的所有参数复制到菜单 3。
[4]	复制到菜单 4	将当前菜单设置（在 0-11 菜单设置中定义）内的所有参数复制到菜单 4。
[9]	复制到所有菜单	将当前菜单中的参数分别复制到菜单 1 至 4。

3.2.7 0-6* 密码

0-60 扩展菜单密码		
范围:	功能:	
100* [-9999 - 9999]	定义通过 [Main Menu]（主菜单）键访问主菜单时的密码。如果 0-61 扩展菜单无密码 设为 [0] 完全访问，该参数将被忽略。	

0-61 扩展菜单无密码		
选项:	功能:	
[0] *	完全访问	禁用在 参数 0-60 扩展菜单密码 中定义的密码。

0-61 扩展菜单无密码		
选项:	功能:	
[1]	LCP: 只读	防止对 Main Menu（主菜单）参数的非法编辑。
[2]	LCP: 无访问权限	防止对 Main Menu（主菜单）参数的非法查看和编辑。
[3]	总线: 只读	在现场总线和/或 FC 标准总线上只能读取参数。
[4]	总线: 无访问权限	不允许通过现场总线和/或 FC 标准总线访问参数。
[5]	全部: 只读	在 LCP、现场总线或 FC 标准总线上只能读取参数。
[6]	全部: 无访问权限	不允许通过 LCP、现场总线和/或 FC 标准总线进行访问。

如果选择 [0] 完全访问，参数 0-60 扩展菜单密码、0-65 个人菜单密码 和 0-66 个人菜单无密码 将被忽略。



可以应 OEM 的要求提供更为复杂的密码保护功能。

0-65 快捷菜单密码		
范围:	功能:	
200* [-9999 - 9999]	定义通过 [Quick Menu]（快捷菜单）键访问快捷菜单时的密码。如果 参数 0-66 快捷菜单无密码 设为 [0] 完全访问，该参数将被忽略。	

0-66 快捷菜单无密码		
选项:	功能:	
[0] *	完全访问	禁用在 参数 0-65 快捷菜单密码 中定义的密码。
[1]	LCP: 只读	防止对快捷菜单参数的非法编辑。
[3]	总线: 只读	在现场总线和/或 FC 标准总线上只能读取快捷菜单参数。
[5]	全部: 只读	在 LCP、现场总线或 FC 标准总线上只能读取快捷菜单参数。

0-67 总线密码访问		
范围:	功能:	
0* [0 - 9999]	通过写入此参数，用户可以从总线/MCT 10 设置软件 解除对变频器的锁定	

3.3 参数： 1-** 负载和电机

3.3.1 1-0* 一般设置

确定变频器是在速度模式下运行还是在转矩模式下运行，以及是否应激活内部 PID 控制。

1-00 配置模式	
选项:	功能:
	选择当远程参考值激活时（即，通过模拟输入或现场总线）要使用的应用控制原则。仅当 3-13 参考值位置 设置为 [0] 联接到手/自动 或 [1] 远程时，远程参考值才有效。
[0] 开环速度	启用速度控制（不使用来自电机的反馈信号），通过自动滑差补偿在变化的负载情况下保持基本恒速。 补偿功能被启用，但您可以在参数组 1-0* 负载和电机中禁用它。速度控制参数在参数组 7-0* 速度 PID 控制中设置。
[1] 闭环速度	启用带反馈的闭环速度控制。在 0 RPM 下可以获得完全保持转矩。 为提高速度精度，请提供反馈信号，并设置速度 PID 控制。速度控制参数在参数组 7-0* 速度 PID 控制中设置。
[2] 转矩	启用带反馈的闭环转矩控制。仅在 参数 1-01 电动控制原理 中选择了“磁通矢量带反馈”选项时才可以这样做。FC 302 仅限。
[3] 过程	启用使用变频器中的过程控制。过程控制参数在参数组 7-2* 过程控制 反馈和 7-3* 过程 PID 控制中设置。
[4] 转矩控制开环	启用使用 VVC+ 模式中的转矩开环（参数 1-01 电动控制原理）。转矩 PID 参数在参数组 7-1* 转矩 PI 控制中设置。
[5] 摆频	在 参数 30-00 摆频模式 到 参数 30-19 摆频频率变化（经标定）中启用摆频功能。
[6] 表面卷绕机	在参数组 7-2* 过程控制 反馈和 7-3* 过程 PID 控制中设置。
[7] 扩展 PID 速度开环	参数组 7-2* 过程控制 反馈到 7-5* 扩展 过程 PID 控制器中的特定参数。
[8] 扩展 PID 速度闭环	参数组 7-2* 过程控制 反馈到 7-5* 扩展 过程 PID 控制器中的特定参数。

1-01 电动控制原理	
选项:	功能:
	注意 该参数在电机运行过程中无法调整。 选择要采用的电动机控制原理。

1-01 电动控制原理	
选项:	功能:
[0] U/f	这种特殊电动机模式用于特殊电动机应用中的并联电动机。选择 U/f 后，可以在 参数 1-55 V/f 特性 - U 和 参数 1-56 V/f 特性 - F 中编辑控制原理的特性。
[1] VVC+	电压矢量控制原理适用于大多数应用。VVC+ 运行的最大优势在于，它采用了一个可靠的电动机模型。
[2] 无传感器矢量	对于可以有效抵抗负载突然变化的简单系统，可以选择磁通矢量无编码器反馈。仅限 FC 302。
[3] 磁通矢量带反馈	高精度的速度和转矩控制，适用于高要求的应用。仅限 FC 302。

通常来说，使用任何一种磁通矢量控制模式（[2] 无传感器矢量和 [3] 磁通矢量带反馈）都可以获得最佳的主轴性能。



有关参数 1-00 配置模式和 参数 1-01 电动控制原理中的可能的设置组合，请参阅 章 4.1.3 不同变频器控制模式下的有效/无效参数。

1-02 磁通矢量电动机反馈源	
选项:	功能:
	注意 该参数在电机运行过程中无法调整。 选择从电动机接收反馈的接口。
[1] * 24V 编码器	A 和 B 通道编码器。该编码器仅可以连接到数字输入端子 32/33。必须将端子 32/33 设置为无功能。
[2] MCB 102	该编码器模块选项可在参数组 17-1* 增量编码器 接口中配置，仅适用于 FC 302。
[3] MCB 103	选配的解析器接口模块，可在参数组 17-5* 解析器接口 中进行配置。
[4] MCO 编码器 1	选配的可编程运动控制器 MCO 305 的编码器接口 1。
[5] MCO 编码器 2	选配的可编程运动控制器 MCO 305 的编码器接口 2。

1-03 转矩特性	
选项:	功能:
	注意 该参数在电机运行过程中无法调整。 选择所需的转矩特性。 VT 和 AEO 都属于节能运行方式。
[0] 恒转矩	电机主轴输出在变速控制下提供恒定转矩。

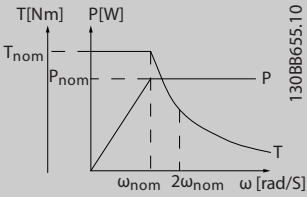
1-03 转矩特性		
选项:	功能:	
[1]	可变转矩	电机主轴输出将通过可变速度控制提供可变转矩。在 参数 14-40 VT 级别 中设置可变转矩级别。
[2]	自动能量优化	借助 参数 14-41 AEO 最小磁化和 参数 14-42 最小 AEO 频率 来最大限度降低磁化和频率，从而自动优化能耗。
[5]	Constant Power	<p>该功能可在磁场较弱的区域中提供恒定功率。电机模式的转矩形状可作为发电模式下的限制。这是为了限制发电模式下的功率，以免因发电模式下的直流回路电压过高，导致功率大大高于电机模式下的功率。</p> $P_{\text{shaft}}[W] = \omega_{\text{机械}}[\text{rad/s}] \times T[\text{Nm}]$ <p>图 3.5 图示了与恒定功率的关系:</p>  <p>图 3.5 恒定功率</p>

1-04 过载模式		
选项:	功能:	
		<p>注意</p> <p>该参数在电机运行过程中无法调整。</p> <p>使用该参数，可配置变频器以适合“高”和“正常”过载。选择变频器尺寸时，请始终查看操作手册 或 设计指南 中的技术数据以了解可用的输出电流。</p>
[0] *	高转矩	允许最大 160% 的过转矩。
[1]	正常转矩	对于超大型电机，允许最大 110% 的过转矩。

1-05 本地模式配置		
选项:	功能:	
		选择在激活本地 (LCP) 参考值时使用的应用配置模式 (参数 1-00 配置模式)，即应用控制原理。仅当 3-13 参考值位置 设置为 [0] 联接到手/自动 或 [2] 本地 时，本地参考值才有效。默认情况下，本地参考值仅在手动模式下才能被激活。
[0]	开环速度	
[1]	闭环速度	
[2] *	模式选择参数 1-00	

1-06 顺时针方向		
选项:	功能:	
		<p>注意</p> <p>该参数在电机运行过程中无法调整。</p> <p>该参数定义了“顺时针”一词对于 LCP 方向键的含义。借此可在不交换电机接线的情况下轻松改变轴的旋转方向。</p>
[0] *	正常	当变频器按下述方式与电动机连接时，电动机轴将沿逆时针方向旋转：U=U， V=V 和 W=W。
[1]	反向	当变频器按下述方式与电动机连接时，电动机轴将沿逆时针方向旋转：U=U， V=V 和 W=W。

1-07 Motor Angle Offset Adjust		
此参数仅对 FC 302 有效且只能与带反馈的 PM 电动机组合使用。		
范围:	功能:	
0*	[Manual]	此选项的功能取决于反馈装置的类型。如果使用了绝对反馈装置，此选项将变频器设置为使用在 参数 1-41 电动机角度偏置 中输入的电动机角度偏置值。如果选择了增量反馈装置，则在加电后首次启动或电动机数据发生更改时，变频器将自动调整电动机角度偏置。
[1]	Auto	无论选择何种反馈装置，变频器都会在加电后首次启动或电动机数据发生更改时自动调整电动机角度偏置。这意味着选项 [0] 和 [1] 对于增量编码器来说无区别。
[2]	Auto Every Start	变频器在每次启动或电动机数据发生更改时自动调整电动机角度偏置。
[3]	Off	选择此选项将关闭自动调整偏置功能。

3.3.2 1-1* 特殊设置

注意

在电动机运行过程中，此参数组中的参数不能修改。

3.3.3 异步电动机设置

输入以下电机数据。这些信息可在电机铭牌上找到。

- 1-20 电动机功率 [kW] 或 1-21 电动机功率 [HP]
- 1-22 电动机电压
- 1-23 电动机频率
- 1-24 电动机电流
- 1-25 电动机额定转速

在磁通模式下运行时，或为在 VVC+ 模式下保持最佳性能，需要更多电机数据来设置以下参数。这些数据可在电

机数据表中找到（一般不位于电机铭牌上）。使用参数 1-29 自动电动机调整 (AMA) [1] 启用完整 AMA 运行完整 AMA 或手动输入参数。参数 1-36 铁损阻抗 (Rfe) 始终以手动方式输入。

1. 参数 1-30 定子阻抗 (Rs)
2. 参数 1-31 转子阻抗 (Rr)
3. 参数 1-33 定子漏抗 (X1)
4. 参数 1-34 转子漏抗 (X2)
5. 参数 1-35 主电抗 (Xh)
6. 参数 1-36 铁损阻抗 (Rfe)

以 VVC+ 模式下运行时针对应用的调整

VVC+ 是最可靠的控制模式。大多数情况下，无需更多调整即可提供最佳性能。运行完整 AMA 以获取最佳性能。

在磁通模式下运行时针对应用的调整

要在动态应用中获得最佳轴性能，磁通模式是首选控制模式。执行 AMA 的原因在于此控制模式需要准确的电机数据。根据应用的不同，可能需要进行更多调整。

请参阅表 3.4 了解与应用相关的建议。

应用	设置
低惯量应用	保留通过计算得到的值。
高惯量应用	参数 1-66 低速最小电流。 根据应用将电流增加到默认值和最大值之间的值。 设置加减速时间以与应用相匹配。 加速太快会导致过电流或转矩过大。减速太快会导致过压跳闸。
低速高负载	参数 1-66 低速最小电流。 根据应用将电流增加到默认值和最大值之间的值。
无负载应用	调整 参数 1-18 Min. Current at No Load 可通过减少转矩波动和振动，让电机运行更平稳。
仅限无传感器磁通矢量	调整 参数 1-53 模型切换频率。 例 1：如果电机在 5 Hz 时振荡，且在 15 Hz 时需要动态性能，则将 参数 1-53 模型切换频率 设置为 10 Hz。 例 2：如果应用涉及低速时负载动态变化，则降低 参数 1-53 模型切换频率。观测电机操作，确保模型切换频率未降低太多。不适合的模型切换频率的症状是电机振荡或变频器跳闸。

表 3.4 针对磁通应用的建议

3.3.4 永磁电机设置

本节介绍如何设置永磁电机。

初始设置步骤

要激活永磁电机，在 1-10 电动机结构 中选择 [1] PM, 非突出 SPM。仅对 FC 302 有效。

设置电机数据

选择永磁电机之后，参数组 1-2*电动机数据、1-3*高级电动机数据 电动机数据和 1-4* 高级 电动机数据 II 中与永磁电机相关的参数将有效。

必需的数据可以在电机铭牌上以及电机数据表中找到。

按照所列顺序设置以下参数：

- 1-24 电动机电流
- 1-25 电动机额定转速
- 1-26 电动机持续额定转矩
- 1-39 电动机极数

使用 参数 1-29 自动电动机调整 (AMA) [1] 启用完整 AMA 运行完整 AMA。如果未执行完整 AMA，则必须手动配置以下参数：

- 1-30 定子阻抗 (Rs)
输入线路与公用定子绕组之间的阻抗 (Rs)。如果仅有线与线之间的阻抗数据，请将该数据值除以 2，以获得线路与公共点之间的值。
- 1-37 d 轴电感 (Ld)
输入 PM 电机线与公共点之间的 D 轴电感值。如果仅有线与线之间的阻抗数据，请将该数据值除以 2，以获得线路与公共点之间的值。
- 1-40 1000 RPM 时的后 EMF
输入永磁电机在 1000

rpm 机械速度下的线与线之间的反电动势值 (RMS 值)。反电动势是在未连接变频器并且用外力使机轴旋转时 PM 电机所生成的电压。反电动势通常是电机运行在额定转速或在 1000 RPM 时测得的线电压。如果无法在 1000 RPM 的电机速度下获得此值，则可以用下述方式计算正确的值：

如果反电动势在 1800 RPM 下为 320 V，则可以用下述方式计算 1000 RPM 下的反电动势：
反电动势 = (电压/RPM)*1000 =
(320/1800)*1000 = 178。

测试电机工作情况

1. 以低速 (100 - 200 RPM) 启动电机。如果电机未旋转，请检查安装、一般编程和电机数据。
2. 检查 参数 1-70 PM Start Mode 中的启动功能是否符合应用要求。

转子检测

此功能是建议选项，适合电机从静止状态开始启动的应用，比如泵或传送机。在一些电机上，当变频器执行转子检测时，将会发出声音。这对电机无害。

启动零位校准

对于电机慢速旋转的应用（比如风机风扇的应用），建议选择此功能。参数 2-06 Parking Current 和 参数 2-07 Parking Time 可以调整。对于高惯量应用对象，请增大这些参数的出厂设置值。

以 VVC+ 模式下运行时针对应用的调整

VVC+ 是最可靠的控制模式。大多数情况下，无需更多调整即可提供最佳性能。运行完整 AMA 以获取最佳性能。

以额定速度启动电机。如果应用运行状况不佳，请检查 VVC⁺ PM 设置。有关针对不同应用的建议，请参阅表 3.5。

应用	设置
低惯量应用 $I_{Load}/I_{Motor} < 5$	将参数 1-17 电压滤波时间常量 增大 5 到 10 倍。 减小参数 1-14 衰减增益。 减小参数 1-66 低速最小电流 (<100%)。
低惯量应用 $50 > I_{Load}/I_{Motor} > 5$	保留默认值。
高惯量应用 $I_{Load}/I_{Motor} > 50$	增大参数 1-14 衰减增益、参数 参数 1-15 Low Speed Filter Time Const. 与参数 参数 1-16 High Speed Filter Time Const.
低速高负载 <30% (额定转速)	增大参数 1-17 电压滤波时间常量 增大参数 1-66 低速最小电流 以调整启动转矩。100% 电流表示使用额定转矩作为启动转矩。此参数与参数 参数 30-20 高启动转矩时间和参数 参数 30-21 High Starting Torque Current [%] 无关。在高于 100% 的电流水平下长时间工作会导致电机过热。

表 3.5 针对不同 VVCplus 应用的建议

如果电机在某个速度下开始振荡，请增大 1-14 衰减增益。以较小步长逐渐增大此值。根据电机情况，可将此参数设置为比默认值高 10% 至 100%。

在磁通模式下运行时针对应用的调整

要在动态应用中获得最佳轴性能，磁通模式是首选控制模式。执行 AMA 的原因在于此控制模式需要准确的电机数据。根据应用的不同，可能需要进行更多调整。有关针对应用的建议，请参阅章 3.3.3 异步电动机设置。

3.3.5 在 VVC⁺ 下设置 SynRM 电机

本节介绍如何在 VVC⁺ 下设置 SynRM 电机。

初始设置步骤

要激活 SynRM 电机操作，请选择 [5] 同步 磁阻 (位于参数 1-10 电动机结构中) (仅限 FC-302)。

设置电机数据

执行初始设计步骤后，参数组 1-2*电动机数据、1-3*高级电动机数据和 1-4*高级电动机数据 II 中与永磁电机相关的参数将有效。参考电机铭牌数据和电机数据表按所列顺序设置以下参数：

- 参数 1-23 电动机频率
- 参数 1-24 电动机电流
- 参数 1-25 电动机额定转速
- 参数 1-26 电动机持续额定转矩

使用 参数 1-29 自动电动机调整 (AMA) [1] 启用完整 AMA 运行完整 AMA 或手动输入以下参数：

- 参数 1-30 定子阻抗 (R_s)
- 参数 1-37 d 轴电感 (L_d)
- 参数 1-44 d-axis Inductance Sat. (L_dSat)
- 参数 1-45 q-axis Inductance Sat. (L_qSat)
- 参数 1-48 Inductance Sat. Point

针对应用的调整

以额定速度启动电机。如果应用运行状况不佳，请检查 VVC⁺ SynRM 设置。表 3.6 提供了针对应用的建议：

应用	设置
低惯量应用 $I_{Load}/I_{Motor} < 5$	将 1-17 电压滤波时间常量 增加 5 到 10 倍。 减小 1-14 衰减增益。 减小 1-66 低速最小电流 (<100%)。
低惯量应用 $50 > I_{Load}/I_{Motor} > 5$	保留默认值。
高惯量应用 $I_{Load}/I_{Motor} > 50$	增加 1-14 衰减增益、参数 1-15 Low Speed Filter Time Const. 和参数 1-16 High Speed Filter Time Const.
低速高负载 <30% (额定转速)	增加 1-17 电压滤波时间常量 增加 1-66 低速最小电流 以调整启动转矩。100% 电流表示使用额定转矩作为启动转矩。该参数与参数 30-20 高启动转矩时间和参数 30-21 High Starting Torque Current [%] 无关。在高于 100% 的电流水平下长时间工作会导致电机过热。
动态应用	针对高动态应用提高 14-41 AEO 最小磁化。调整 14-41 AEO 最小磁化确保在能效与动态之间达到良好平衡。调整 14-42 最小 AEO 频率以指定变频器应对其使用最小磁化强度的最小频率。

表 3.6 针对不同 VVCplus 应用的建议

如果电机在某个速度下开始振荡，请增大 参数 1-14 Damping Gain。以较小步长增大衰减增益值。根据电机情况，可将此参数设置为比默认值高 10% 至 100%。

1-10 电动机结构	
选项:	功能:
	选择电动机设计类型。
[0] * 异步	用于异步电机。

1-10 电动机结构		
选项:	功能:	
[1]	PM, 非突出 SPM	适用于突出或非突出 PM 电动机。PM 电动机分为两类, 一类磁铁装在表面 (非突出), 另一类磁铁装在内部 (突出)。
[3]	SynRM	

1-11 电动机制造商		
选项:	功能:	
		注意 此参数仅对 FC 302 和 FCD 302 有效。 自动为所选电动机设置厂商值。如果使用默认值 [1], 必须按照 参数 1-10 电动机结构 中的选择, 以手动方式确定设置。
[1]	Std. Asynchron	当在 参数 1-10 电动机结构 中选择 [0]* 异步时, 默认的电动机型号。
[2]	Std. PM, non salient	当在 参数 1-10 电动机结构 中选择 [1] PM, 非突出 SPM 时, 可选择此选项。
[10]	Danfoss OGD LA10	当在 参数 1-10 电动机结构 中选择 [1] PM, 非突出 SPM 时, 可选择此选项。仅适用于 1.5-3 kW 的 T4、T5。系统将自动为这种专用电动机载入设置。
[11]	Danfoss OGD V206	当在 参数 1-10 电动机结构 中选择 [1] PM, 非突出 SPM 时, 可选择此选项。仅适用于 0.75-3 kW 的 T4、T5 系统将自动为这种专用电动机载入设置。

OGD 自动检测与型号更改功能

当选中以下选项之一时, 将会激活此功能: 参数 1-11 电动机制造商 中的 [10] Danfoss OGD LA10 或 [11] Danfoss OGD V206。

变频器将检查是否已选择了正确的 OGD 型号。如果选择了错误的 OGD 型号, 变频器将执行以下操作:

- 跳闸
- 发出报警
- 为正确型号类型设置定义的参数
- 等待操作者发出复位信号

每次当变频器从 LCP、数字输入或现场总线得到启动信号时, 将执行型号检查。

1-14 Damping Gain		
范围:	功能:	
140 %*	[0 - 250 %]	衰减增益将使 PM 设备保持稳定, 以便平稳工作。衰减增益值将控制 PM 设备的动态性能。高衰减增益值将导致高动态性能, 而低衰减增益值将导致低动态性能。动态性能与设备数据和负载类型有关。如果衰减增益过高或过低, 将导致控制过程变得不稳定。

1-15 Low Speed Filter Time Const.		
范围:	功能:	
Size related*	[0.01 - 20 s]	此时间常量用于当速度低于额定水平的 10% 时。通过较小的衰减时间常量可以实现快速控制。但是, 如果该时间过短, 控制过程将会变得不稳定。

1-16 High Speed Filter Time Const.		
范围:	功能:	
Size related*	[0.01 - 20 s]	此时间常量用于当速度高于额定水平的 10% 时。通过较小的衰减时间常量可以实现快速控制。但是, 如果该时间过短, 控制过程将会变得不稳定。

1-17 Voltage filter time const.		
范围:	功能:	
Size related*	[0.001 - 1 s]	在计算供电电压时, 减小高频脉动和系统谐振的影响。如果没有此滤波器, 电流中的波动成分可能扭曲计算得到的电压, 并影响系统的稳定性。

1-18 Min. Current at No Load		
范围:	功能:	
0 %*	[0 - 50 %]	调整此参数可让电动机的运行更平稳。

3.3.6 1-2* 电机数据

此参数组包含来自相连电机铭牌的输入数据。

注意

更改这些参数的值会影响其他参数的设置。

注意

当 1-10 电动机结构 设置为 [1] PM, 非突出 SPM、[2] PM, 突出 IPM、[5] 同步磁阻时, 1-20 电动机功率 [kW]、1-21 电动机功率 [HP]、1-22 电动机电压和 1-23 电动机频率 将不起作用。

1-20 电动机功率 [kW]		
范围:	功能:	
Size related*	[0.09 - 3000.00 kW]	注意 该参数在电机运行过程中无法调整。 根据电机铭牌数据以 kW 为单位输入电机的标称功率。默认值对应于变频器的标称额定输出。

1-20 电动机功率 [kW]		
范围:		功能:
		该参数仅在 参数 0-03 区域性设置为 [0] 国际 时才会显示在 LCP 中。
		注意 4 个低于设备额定值的功率, 1 个高于设备额定值的功率。

1-21 电动机功率 [HP]		
范围:		功能:
Size related*	[0.09 - 3000.00 hp]	根据电动机的铭牌数据以 HP 为单位输入额定电动机功率。其默认值对应于设备的标称额定输出。该参数仅在 参数 0-03 区域性设置为 [1] 美国时才会显示在 LCP 中。

1-22 电动机电压		
范围:		功能:
Size related*	[10 - 1000 V]	根据电机铭牌数据输入电机额定电压。其默认值对应于设备的标称额定输出。

1-23 电动机频率		
范围:		功能:
Size related*	[20 - 1000 Hz]	最小至最大电机频率: 20-1000 Hz。从电机的铭牌数据选择电机的频率值。如果选择了 50 Hz 或 60 Hz 以外的值, 则调整 参数 1-50 零速时的电动机磁化到 参数 1-53 模型切换频率 中与负载无关的设置。对于以 87 Hz 运行的 230/400 V 电动机, 请根据 230 V/50 Hz 时的情况来设置铭牌数据。在 87 Hz 下运行, 调整 参数 4-13 电机速度上限 和 参数 3-03 最大参考值。

1-24 电动机电流		
范围:		功能:
Size related*	[0.10 - 10000.00 A]	根据电机的铭牌数据输入电机额定电流值。该数据用于计算转矩、电动机保护等。

1-25 电动机额定转速		
范围:		功能:
Size related*	[10 - 60000 RPM]	根据电机的铭牌数据输入电机额定转速值。这个数据用于计算电动机补偿。 $n_{m,n} = n_s - n_{slip}$

1-26 电动机持续额定转矩		
范围:		功能:
Size related*	[0.1 - 10000 Nm]	根据电机铭牌数据输入值。默认值对应于额定输出。该参数在 参数 1-10 电动机结构 设为 [1] PM, 非突出 SPM 时可用, 即该参数仅适用于 PM 和非突出 SPM 电动机。

1-29 自动电动机调整 (AMA)		
选项:		功能:
		注意 该参数在电机运行过程中无法调整。 AMA 功能通过在电动机静止时自动优化高级电动机参数 (参数 1-30 定子阻抗 R_s) 至 参数 1-35 主电抗 (X_h) 来优化电动机的动态性能。 选择 [1] 或 [2] 启用精简 AMA 后按下 [Hand on] (手动启动) 键, 即可激活 AMA 功能。另请参阅设计指南中的自动电动机调整章节。在经过一段正常运行后, 显示器会显示: “按 [OK] (确定) 完成 AMA”。按下 [OK] (确定) 后, 即可开始运行变频器。
[0]	关	
*		
[1]	启用完整 AMA	对定子电阻 R_s 、转子电阻 R_r 、定子漏抗 X_1 、转子漏抗 X_2 和主电抗 X_h 执行 AMA。如果在变频器和电动机之间使用了 LC 滤波器, 请勿选择此选项。 FC 301: 完整 AMA 并不包括针对 FC 301 的 X_h 测量。此时将从电动机的数据库来确定 X_h 值。 R_s 是最佳的调整方法 (请参阅 1-3* 高级电动机数据)。 为实现最佳性能, 建议从电动机厂商获得高级电动机数据并将它们输入到 参数 1-31 转子阻抗 (R_r) 至 参数 1-36 铁损阻抗 (R_{fe}) 中。 对永磁电机无法执行完整 AMA。
[2]	启用精简 AMA	仅对系统的定子电阻 R_s 执行精简 AMA。此选项对于标准异步电机和非突出 PM 电机可用。

注意

- 为实现对变频器的最佳识别, 请在冷电机上运行 AMA。
- 当电机正在运行时无法执行 AMA。

注意

必须在参数组 1-2* 电动机数据中正确设置电动机参数, 因为它们是 AMA 算法的一部分。只有执行 AMA, 才能使电机获得最佳的动态性能。整个过程可能最多需要 10 分钟, 具体时间取决于电机的额定功率。

注意

在执行 AMA 期间要避免生成外加转矩。

注意

如果更改了参数组 1-2* 电动机数据中的某一项设置 (参数 1-30 定子阻抗 (Rs) 至 参数 1-39 电动机极数)，高级电动机参数至将恢复为默认设置。

注意

AMA 在 1 倍电动机规格以下能够正常运行，通常在 2 倍电动机规格以下工作，很少在 3 倍电动机规格以下工作，永远不会在 4 倍电动机规格以下工作。请记住，如果对小于标称变频器规格的电动机执行此操作，所测得的电动机数据的精度会较差。

3.3.7 1-3* 高级 电机数据

这些参数用于高级电动机数据。确保 参数 1-30 定子阻抗 (Rs) 至 参数 1-39 电动机极数 中的电动机数据与电动机相匹配。默认设置值基于标准电动机值。如果电动机参数设置不正确，变频器系统可能会发生故障。如果不知道电动机数据，建议执行 AMA (自动电动机调整)。请参阅 参数 1-29 自动电动机调整 (AMA)。

参数组 1-3* 高级 电动机数据和 1-4* 高级 电动机数据 // 在电机运行期间无法更改。

注意

可对 $X1 + Xh$ 的加总值执行一个简单检查：用电动机的线路电压除以 $\sqrt{3}$ ，再用该值除以电动机的无负载电流值。 $[VL-L/\sqrt{3}]/I_{NL} = X1 + Xh$ ，请参阅图 3.6。这些值对于电动机的正确磁化非常重要。对于高级数的电动机，强烈建议执行该检查。



图 3.6 异步电动机的电动机当量图

1-30 定子阻抗 (Rs)	
范围:	功能:
Size related* [0.0140 - 140.0000 Ohm]	将该线设置为常见定子阻抗值。请使用来自电机数据表的值，或在冷态电机上执行 AMA。

1-30 定子阻抗 (Rs)	
范围:	功能:
	<p>注意</p> <p>对于突出 PM 电机: AMA 不可用。如果仅有线与线之间的阻抗数据，请将该数据值除以 2，以获得线路与公共点 (星点) 之间的值。或者，还可以用欧姆表测量此值。这样做也会将电缆的阻值考虑在内。将测得值除以 2，然后输入结果。</p> <p>注意</p> <p>如果在参数 参数 1-47 Torque Calibration 中选择了选项 [3] 第一次启动时存储 或选项 [4] 每次启动时存储，则在每次校准转矩后都更新参数值。</p>

1-31 转子阻抗 (Rr)	
范围:	功能:
Size related* [0.0100 - 100.0000 Ohm]	<p>设置转子阻抗值 Rr，以改进主轴性能。</p> <ol style="list-style-type: none"> 在冷态电机上运行 AMA。由变频器测量该电机值。所有补偿均复位为 100%。 手动输入 Rr 值。从电机供应商处获得该数值。 使用 Rr 默认设置。变频器根据电动机铭牌数据确立设置。

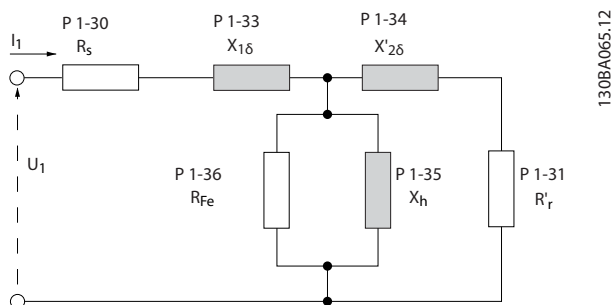
注意

参数 1-31 转子阻抗 (Rr) 在以下情况下不起使用：当 1-10 电动机结构 设为 [1] PM, 非突出 SPM、[5] 同步磁阻时。

1-33 定子漏抗 (X1)	
范围:	功能:
Size related* [0.0400 - 400.0000 Ohm]	<p>可通过以下任意一种方法来设置电动机定子的漏抗:</p> <ul style="list-style-type: none"> 在冷态电机上运行 AMA。由变频器测量该电机值。 手动输入 X1 值。从电机供应商处获得该数值。 使用 X1 默认设置。变频器根据电动机铭牌数据确立设置。 <p>请参阅图 3.6。</p>

1-33 定子漏抗 (X1)	
范围:	功能:
	<p>注意</p> <p>如果在参数 参数 1-47 Torque Calibration 中选择了选项 [3] 第一次启动时存储 或选项 [4] 每次启动时存储, 则在每次校准转矩后都更新参数值。</p> <p>注意</p> <p>此参数仅与 ASM 相关。</p>

1-34 转子漏抗 (X2)	
范围:	功能:
Size related* [0.0400 - 400.0000 0hm]	<p>可通过以下任意一种方法来设置电动机转子的漏抗:</p> <ul style="list-style-type: none"> 在冷态电机上运行 AMA。由变频器测量该电动机值。 手动输入 X₂ 值。从电机供应商处获得该数值。 使用 X₂ 默认设置。变频器根据电动机铭牌数据确立设置。 <p>请参阅图 3.6。</p> <p>注意</p> <p>如果在参数 参数 1-47 Torque Calibration 中选择了选项 [3] 第一次启动时存储 或选项 [4] 每次启动时存储, 则在每次校准转矩后都更新参数值。</p> <p>注意</p> <p>此参数仅与 ASM 相关。</p>

1-35 主电抗 (Xh)	
范围:	功能:
Size related* [1.0000 - 10000.0000 0hm]	<p>可通过以下任一方式设置电动机的主电抗:</p> <ol style="list-style-type: none"> 在冷态电机上运行 AMA。由变频器测量该电动机值。 手动输入 X_h 值。从电机供应商处获得该数值。 使用 X_h 默认设置。变频器根据电动机铭牌数据确立设置。

1-36 铁损阻抗 (Rfe)	
范围:	功能:
Size related* [0 - 10000.000 0hm]	<p>输入等量的铁损阻抗值 (R_{Fe}), 以补偿电动机的铁损。</p> <p>该 R_{Fe} 值无法通过执行 AMA 来获得。</p> <p>R_{Fe} 值在转矩控制应用中尤为重要。如果对 R_{Fe} 值不清楚, 请保留 参数 1-36 铁损阻抗 (Rfe) 为默认设置。</p>

1-37 d 轴电感 (Ld)	
范围:	功能:
Size related* [0.0 - 1000.0 mH]	<p>输入 PM 电机线与公共点之间的 D 轴电感值。该值可从永磁电动机数据表中找到。</p> <p>如果只有线与线之间的数据, 请将线之间的值除以 2, 以得到线路和公共点 (星点) 之间的值。或者, 还可以用电感计测量此值。这样做还会将电缆的电感值考虑在内。将测得值除以 2, 然后输入结果。</p> <p>该参数仅在 参数 1-10 电动机结构设为 [1] PM, 非突出 SPM (永磁电动机) 或 [5] 同步 磁阻时才能被激活。</p> <p>对于带有 1 位小数的选项, 请使用这个参数。对于带有 3 位小数的选项, 请使用 参数 30-80 d 轴电感 (Ld)。仅限 FC 302</p> <p>注意</p> <p>如果在参数 参数 1-47 Torque Calibration 中选择了选项 [3] 第一次启动时存储 或选项 [4] 每次启动时存储, 则在每次校准转矩后都更新参数值。</p>

1-38 q 轴电感 (Lq)	
范围:	功能:
Size related* [0.000 - 1000 mH]	<p>设置 q 轴电感的值。请参阅电动机数据表。</p>

1-39 电动机极数	
范围:	功能:
Size related* [2 - 128]	<p>输入电动机极数。</p>

极数	~n _n @ 50 Hz	~n _n @ 60 Hz
2	2700-2880	3250-3460
4	1350-1450	1625-1730
6	700-960	840-1153

表 3.7 正常速度范围的极数

表 3.7 显示了各种型号的电动机在正常速度范围的极数。对于设计为在其他频率下工作的电动机，请单独定义。电机极数值始终为偶数，因为它指的是总极数，而不是成对的极数。变频器根据 参数 1-23 电动机频率 和 参数 1-25 电动机额定转速 来创建 参数 1-39 电动机极数 的初始设置。

1-40 1000 RPM 时的后 EMF		
范围:	功能:	
Size related*	[0 - 9000 V]	<p>为以 1000 RPM 的速度运行的电机设置额定后 EMF。</p> <p>反电动势是在未连接变频器并且用外力使电机轴旋转时 PM 电机所生成的电压。反电动势通常是电机运行在额定转速或在 1000 RPM 时测得的线电压。如果无法在 1000 RPM 的电机速度下获得此值，则可以用下述方式计算正确的值。如果反电动势在 1800 RPM 下为 320 V，则可以用下述方式计算 1000 RPM 下的反电动势：</p> <p>示例</p> <p>1800 RPM 时的反电动势 320 V。反电动势 = (电压/RPM)*1000 = (320/1800)*1000 = 178。</p> <p>该参数仅在 参数 1-10 电动机结构 设为 [1] PM 电机（永磁电机）时才能被激活。</p> <p>仅限 FC 302。</p> <p>注意</p> <p>对于 PM 电机，建议使用制动电阻器。</p>

1-41 电动机角度偏置		
范围:	功能:	
0*	[-32768 - 32767]	<p>输入 PM 电动机和所连编码器或解析器索引位置（单转）之间的正确偏置角度。0 - 32768 的值范围对应于 0 - 2 * pi（弧度）。获得偏置角度值：变频器启动后，应用直流夹持，然后在此参数中输入 参数 16-20 电动机角度 的值。</p> <p>该参数仅在 参数 1-10 电动机结构 设为 [1] PM，非突出 SPM（永磁电动机）时才能被激活。</p>

1-44 d-axis Inductance Sat. (LdSat)		
范围:	功能:	
Size related*	[0 - 1000 mH]	<p>此参数与 Ld 的饱和电感相对应。理想情况是，此参数与 参数 1-37 d 轴电感 (Ld) 具有相同的值。如果电动机供应商提供了电感曲线，则在此处输入标称值的 200% 作为电感值。</p>

1-45 q-axis Inductance Sat. (LqSat)		
范围:	功能:	
Size related*	[0 - 1000 mH]	<p>此参数与 Lq 的饱和电感相对应。理想情况是，此参数与 参数 1-38 q 轴电感 (Lq) 具有相同的值。如果电动机供应商提供了电感曲线，则在此处输入标称值的 200% 作为电感值。</p>

1-46 Position Detection Gain		
范围:	功能:	
100 %*	[20 - 200 %]	<p>在启动时的位置检测期间，调整测试脉冲的幅值。调整此参数，以改进位置测量精度。</p>

1-47 Torque Calibration		
<p>使用此参数可优化全速范围内的转矩估算值。估算转矩基于轴功率 $P_{shaft} = P_m - R_s * I^2$。这意味着 R_s 值务必正确。此公式中的 R_s 等于电动机、电缆和变频器中的功率损耗。有时无法通过调整各台变频器的 参数 1-30 定子阻抗 (R_s) 来弥补电缆长度、变频器损耗和电动机温度偏差。启用此功能时，变频器将在启动时计算 R_s 值，确保获得最佳转矩估算值，从而实现最佳性能。</p>		
选项:	功能:	
[0]	Off	
[1]	1st start after pwr-up	<p>在加电后首次启动时校准，并保持此值，直到通过电力循环复位为止。</p>
[2]	Every start	<p>每次启动时都校准，以补偿上次启动以来电动机温度可能发生的变化。关闭并重新打开电源后，该值将复位。</p>
[3]	1st start with store	<p>变频器在上电后首次启动时校准转矩。此选项用于更新电机参数：</p> <ul style="list-style-type: none"> 参数 1-30 定子阻抗 (R_s) 参数 1-33 定子漏抗 ($X1$) 参数 1-34 转子漏抗 ($X2$) 参数 1-37 d 轴电感 (Ld)
[4]	Every start with store	<p>变频器每次启动时都校准转矩，以补偿上次启动以来电机温度可能发生的变化。此选项用于更新电机参数：</p> <ul style="list-style-type: none"> 参数 1-30 定子阻抗 (R_s) 参数 1-33 定子漏抗 ($X1$) 参数 1-34 转子漏抗 ($X2$) 参数 1-37 d 轴电感 (Ld)

1-48 Inductance Sat. Point		
范围:	功能:	
35 %*	[1 - 500 %]	<p>电感饱和点。</p>

3.3.8 1-5* 与负载无关的 设置

1-50 零速时的电动机磁化	
该参数无法通过 LCP 查看。	
范围:	功能:
100 %*	[0 - 300 %]
同 参数 1-51 正常磁化的最小速度 [RPM] 一起使用该参数, 可以在电动机低速运行时获得不同的热负载。 输入额定磁化电流的百分比值。设置过低可能导致电机主轴上的转矩减小。	
图 3.7 电动机磁化	



1-10 电动机结构 当 = [1] PM, 非突出 SPM 时, 参数 1-50 零速时的电动机磁化 将不起作用。

1-51 正常磁化的最小速度 [RPM]	
该参数无法通过 LCP 查看。	
范围:	功能:
Size related*	[10 - 300 RPM]
<p>当 1-10 电动机结构 = [1] PM, 非突出 SPM 时, 参数 1-51 正常磁化的最小速度 [RPM] 将不起作用。</p>	
<p>该参数无法通过 LCP 查看。</p>	
<p>设置正常磁化电流所需的速度。如果该速度设置低于电动机的滑移速度, 参数 1-50 零速时的电动机磁化 和 参数 1-51 正常磁化的最小速度 [RPM] 将没有意义。 请将该参数与 参数 1-50 零速时的电动机磁化 一起使用。请参阅表 3.7。</p>	

1-52 正常磁化的最小速度 [Hz]	
范围:	功能:
Size related*	[0 - 250.0 Hz]

1-53 模型切换频率	
范围:	功能:
Size related*	[4 - 18.0 Hz]
<p>该参数在电机运行过程中无法调整。</p>	
<p>磁通矢量模型切换 输入决定电动机速度的两种模型之间的切换频率值。请根据 参数 1-00 配置模式和 参数 1-01 电动机控制原理 中的设置来选择该值。共有 2 个选项: 在磁通矢量模型 1 和磁通矢量模型 2 之间切换; 或在可变电流模式和磁通矢量模型 2 之间切换。FC 302 仅限。</p>	
<p>磁通矢量模型 1 - 磁通矢量模型 2 当 参数 1-00 配置模式 设为闭环速度 [1] 或转矩 [2] 并且 参数 1-01 电动机控制原理 设为磁通矢量带电动机反馈 [3] 时, 请使用该模型。借助该参数, 您可以调整 FC 302 在磁通矢量模型 1 和磁通矢量模型 2 之间变化的切换点, 这在某些敏感的速度和转矩控制应用中非常有用。</p>	
图 3.8 参数 1-00 配置模式 = [1] 闭环速度或 [2] 转矩和 参数 1-01 电动机控制原理 = [3] 磁通矢量带电动机反馈	
<p>可变电流 - 磁通矢量模型 - 无传感器 当 参数 1-00 配置模式 设为 [0] 开环速度 且 参数 1-01 电动机控制原理 设为 [2] 无传感器矢量 时, 请使用该模型。在磁通矢量模式的开环速度中, 速度是根据电流测量值确定的。 在 $f_{norm} \times 0.1$ 以下, 变频器将以可变电流模型运行。在 $f_{norm} \times 0.125$ 以上, 变频器将以磁通矢量模型运行。</p>	
图 3.9 参数 1-00 配置模式 = [0] 开环速度, 参数 1-01 电动机控制原理 = [2] 无传感器矢量	

1-54 Voltage reduction in fieldweakening		
范围:	功能:	
0 V* [0 - 100 V]	该参数的值将用于减小电动机在磁场弱化情况下的最大磁通电压, 从而增加转矩电压。注意, 过高的值可能会在高速下造成失速问题。	

1-55 V/f 特性 - U		
范围:	功能:	
Size related* [0 - 1000 V]	输入每个频率点上的电压可以手动形成电动机的 U/f 特性。 频率点在参数 参数 1-56 V/f 特性 - F 中定义。 此参数是数组参数 [0-5], 仅当 参数 1-01 电动控制原理 设置为 [0] U/f 时才可用。	

1-56 V/f 特性 - F		
范围:	功能:	
Size related* [0 - 1000.0 Hz]	输入频率点以便手动形成电动机的 U/f 特性。 每点电压在参数 参数 1-55 V/f 特性 - U 中定义。 此参数是数组参数 [0-5], 仅当 参数 1-01 电动控制原理 设置为 [0] U/f 时才可用。	



图 3.10 U/f 特性

1-58 跟踪启动测试脉冲电流		
范围:	功能:	
Size related* [0 - 200 %]	设置用于检测电动机方向的飞车启动测试脉冲的电流水平。100% 表示 $I_{M.N}$ 。将该值调整到适当水平, 为了避免噪声影响, 此值不能太小, 但也不能太大, 以免影响准确度 (电流在下一个脉冲之前必须能降至零)。减小该值可以降低所生成的转矩。 对于异步电动机, 其默认值是 30%; 对于 PM 电动机, 其默认值可能存在差异。要	

1-58 跟踪启动测试脉冲电流		
范围:	功能:	
	调整 PM 电机, 需要根据电机的反电动势和 d 轴电感来调整该值。 该参数仅适用于 VVC+。	

1-59 跟踪启动测试脉冲频率		
范围:	功能:	
Size related* [0 - 500 %]	设置用于检测电动机方向的飞车启动测试脉冲的频率。100% 表示 $2 \times f_{slip}$ 。增大该值可以降低所生成的转矩。对于 PM 电动机, 此值是相对于自由旋转 PM 电动机的百分比 $nm.n$ 。在这个值之上, 始终会执行飞车启动。这个值之下的启动模式将在 参数 1-70 PM Start Mode 中选择 该参数仅适用于 VVC+。	

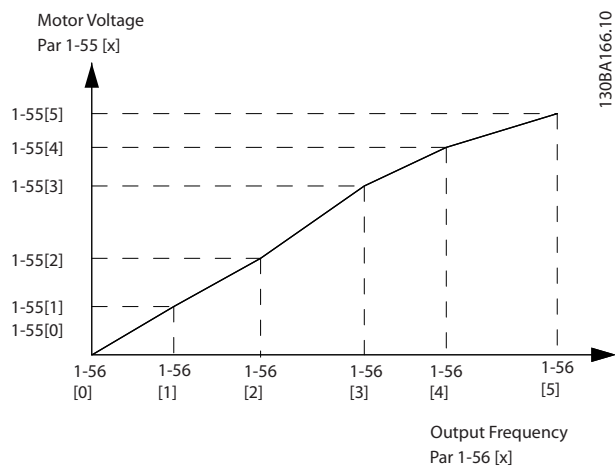
3.3.9 1-6* 与负载相关的 设置

1-60 低速负载补偿		
范围:	功能:	
100 %* [0 - 300 %]	输入补偿电压百分比, 用以补偿带载电动机低速运行时所需的额外电压, 并获得最佳的 U/f 特性。电动机的功率决定了该参数在哪个频率范围内有效。	

电动机功率	切换
0.25 kW-7.5 kW	<10 Hz



图 3.11 切换

1-61 高速负载补偿		
范围:	功能:	
100 %* [0 - 300 %]	输入补偿电压百分比值, 用以补偿带载电动机高速运行时所需的额外电压, 并获得最佳的 U/f 特性。电动机的功率决定了该参数在哪个频率范围内有效。	

电动机功率	切换
0.25 kW, - 7.5 kW	> 10 Hz

表 3.8 切换频率

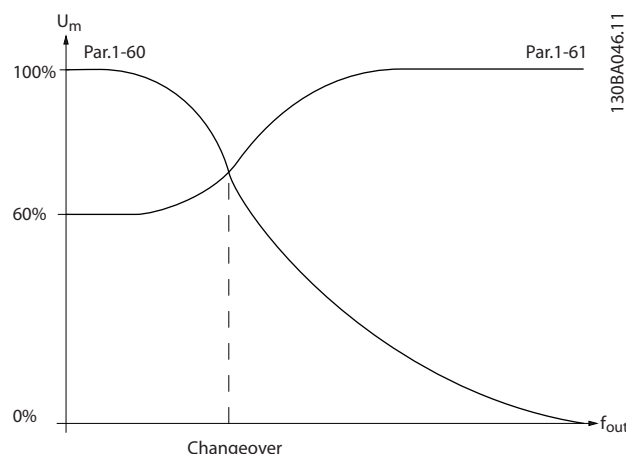
1-62 滑差补偿		
范围:	功能:	
Size related* [-500 - 500 %]	输入滑差补偿的百分比值, 以补偿 $n_{m,N}$ 值的误差。滑差补偿是自动计算出来的, 即基于额定电动机速度 $n_{m,N}$ 自动计算的。 当参数 1-00 配置模式设为 [1] 闭环速度或 [2] 转矩 (即带速度反馈的转矩控制), 或参数 1-01 电动机控制原理设为 [0] U/f (即特殊电动机模式) 时, 该功能无效。	

1-63 滑差补偿时间		
范围:	功能:	
Size related* [0.05 - 5 s]	输入滑差补偿的反应速度。值较大, 反应将较慢; 值较小, 反应将较快。如果遇到低频共振问题, 请将该时间设置得长一些。	

注意

1-10 电动机结构当 = [1] PM, 非突出 SPM 时, 参数 1-63 滑差补偿时间将不起作用。

1-64 共振衰减		
范围:	功能:	
100 %* [0 - 500 %]	输入共振衰减值。设置参数 1-64 共振衰减和参数 1-65 共振衰减时间将有助于避免高频共振问题。要减少谐振, 请提高参数 1-64 共振衰减的值。	

注意

1-10 电动机结构当 = [1] PM, 非突出 SPM 时, 参数 1-64 共振衰减将不起作用。

1-65 共振衰减时间		
范围:	功能:	
5 ms* [5 - 50 ms]	设置参数 1-64 共振衰减和参数 1-65 共振衰减时间将有助于避免高频共振问题。请输入能实现最佳衰减效果的时间常量。	

注意

1-10 电动机结构当 = [1] PM, 非突出 SPM 时, 参数 1-65 共振衰减时间将不起作用。

1-66 低速最小电流		
此参数仅对 FC 302 有效。		
范围:	功能:	
Size related* [1 - 200 %]	输入低速下的最小电机电流, 请参阅参数 1-53 模型切换频率。增加此电流有助于提高低速下的电机转矩。 仅在参数 1-66 低速最小电流 = [0] 开环速度时, 才能启用参数 1-00 配置模式。如果电动机速度低于 10 Hz, 变频器将在恒定电流下运行。 如果速度高于 10 Hz, 变频器将使用电动机磁通矢量模型来控制电动机。参数 4-16 电动时转矩极限和/或参数 4-17 发电时转矩极限可自动调整参数 1-66 低速最小电流。该参数将使用最高的值调整参数 1-66 低速最小电流。参数 1-66 低速最小电流中的电流设置包括转矩生成电流和励磁电流。 示例: 将参数 4-16 电动时转矩极限设为 100%, 并将参数 4-17 发电时转矩极限设为 60%。参数 1-66 低速最小电流将自动调整为 127% 左右, 具体取决于电机规格。仅限 FC 302。	

1-67 负载类型		
此参数仅对 FC 302 有效。		
选项:	功能:	
[0] *	无源负载	适用于传送带、风扇和泵应用。
[1]	有效负载	对于起重应用, 用于低速下的滑差补偿。若选择 [1] 有效负载, 请根据与最大转矩对应的电流水平来设置参数 1-66 低速最小电流。

1-68 最小惯量		
范围:	功能:	
Size related* [0.0001 - par. 1-69 kgm ²]	注意 该参数在电动机运行过程中无法调整。 是计算平均惯量所需的。输入机械系统的最小转动惯量。参数 1-68 最小惯量和参数 1-69 最大惯量用于预调整速度控制的比例增益, 请参阅参数 30-83 速度 PID 比例增益。 仅限 FC 302。	

1-69 最大惯量		
范围:		功能:
Size related*	[par. 1-68 - 0.4800 kgm ²]	<p>注意</p> <p>该参数在电动机运行过程中无法调整。</p> <p>仅在磁通矢量开环下有效。用于计算低速下的加速转矩。用于转矩极限控制器中。</p> <p>仅限 FC 302。</p>

3.3.10 1-7* 启动调整

1-70 PM Start Mode		
选择 PM 电动机启动模式。此举旨在为此前自由运动的 PM 电动机初始化 VVC ⁺ 控制内核。两个选项都将估算速度和角度。仅对 VVC ⁺ 下的 PM 电机有效。		
选项:		功能:
[0] *	Rotor Detection	估算转子的电气角度，并以此为起点。AutomationDrive 应用的标准选项。
[1]	Parking	停车功能在定子绕组两端施加直流电流，并促使转子转动到电气零位置（通常为 HVAC 应用选择）。

1-71 启动延迟		
范围:		功能:
0 s*	[0 - 25.5 s]	该参数涉及在 参数 1-72 启动功能 中选择的启动功能。输入在开始加速前所需的延迟时间。

1-72 启动功能		
选项:		功能:
		选择启动延迟期间的启动功能。该参数与 参数 1-71 启动延迟 关联在一起。
[0]	直流夹持/延迟时间	启动延迟时间内，电机由直流夹持电流（参数 2-00 直流夹持电流）供电。
[1]	直流制动/延迟时间	启动延迟时间内，电动机由直流制动电流（参数 2-01 直流制动电流）供电。
[2]	惯性停车/延迟	电机在启动延迟期间惯性停车（逆变器关闭）。
[3]	顺时针启动速度	<p>仅在 VVC⁺ 下可用。</p> <p>在启动延迟期间获得在 参数 1-74 启动速度 [RPM] 和 参数 1-76 启动电流 中说明的功能。</p> <p>不论参考信号应用什么值，输出速度都将适用于 参数 1-74 启动速度 [RPM] 或 参数 1-75 启动速度 [hz] 中设置的启动速度，而输出电流将对应于在 参数 1-76 启动电流 中设置的启动电流。该功能通常用于</p>

1-72 启动功能		
选项:		功能:
		不带配重的起重应用中，尤其是使用锥体电机的应用（该应用中，首先顺时针启动，然后根据参考值方向旋转）。
[4]	水平运行	<p>仅在 VVC⁺ 下可用。</p> <p>在启动延迟期间获得在 参数 1-74 启动速度 [RPM] 和 参数 1-76 启动电流 中说明的功能。电机沿参考方向旋转。如果参考值信号等于零 (0)，参数 1-74 启动速度 [RPM] 将被忽略，而输出速度将等于零 (0)。输出电流对应于在 参数 1-76 启动电流 中设置的启动电流。</p>
[5]	VVC+/顺时针矢量	<p>仅适用于在 参数 1-74 启动速度 [RPM] 中所述的功能。启动电流将自动计算。此功能仅在启动延迟时间内使用启动速度。不论参考信号设置为何值，输出速度都等于在 参数 1-74 启动速度 [RPM] 中设置的启动速度。[3] 顺时针启动速度/电流和 [5] VVCplus/顺时针矢量通常用于起重应用。[4] 参考方向启动速度/电流专用于带有配重和存在水平位移的应用。</p>
[6]	起重机械制动释放	利用 参数 2-24 停止延时 到 参数 2-28 增益放大因数 中的机械制动控制功能。该参数仅在 参数 1-01 电动控制原理 设为 [3] 磁通矢量带反馈 (FC 302 仅限) 时有效。
[7]	VVC+/Flux counter-cw	

1-73 飞车启动		
选项:		功能:
		<p>注意</p> <p>该参数在电机运行过程中无法调整。</p> <p>使用该功能可以“捕获”因主电源断开而自由旋转的电动机。</p>
[0]	禁用	无功能
[1]	启用	<p>使变频器能够“捕获”和控制旋转中的电机。</p> <p>如果启用了 参数 1-73 飞车启动, 参数 1-71 启动延迟 和 参数 1-72 启动功能 将不起作用。</p>
[2]	总是启用	
[3]	Enabled Ref. Dir.	
[4]	Enab. Always Ref. Dir.	

注意

对于起重应用，不建议使用此功能。对于超过 55 kW 的功率级别，必须使用磁通矢量模式才能获得最佳性能。

注意

为了达到最佳飞车启动性能，高级电机数据 参数 1-30 定子阻抗 (R_s) 至 参数 1-35 主电抗 (X_h) 必须正确。

1-74 启动速度 [RPM]		
范围:		功能:
Size related*	[0 - 600 RPM]	设置电机启动速度。输出速度将在启动信号之后跳跃至设定值。将 参数 1-72 启动功能 中的启动功能设为 [3] 顺时针启动速度, [4] 水平运行或 [5] $VVC^{plus}/Flux$ 顺时针, 并 参数 1-71 启动延迟 设置一个启动延迟时间。

1-75 启动速度 [Hz]		
范围:		功能:
Size related*	[0 - 500.0 Hz]	该参数可用于起重应用 (锥形转子)。设置电机启动速度。输出速度将在启动信号之后跳跃至设定值。将 参数 1-72 启动功能 中的启动功能设为 [3] 顺时针启动速度, [4] 水平运行或 [5] $VVC^{plus}/Flux$ 顺时针, 并 参数 1-71 启动延迟 设置一个启动延迟时间。

1-76 启动电流		
范围:		功能:
0 A*	[0 - par. 1-24 A]	某些电机 (如锥形转子电机) 需要额外的电流/启动速度来释放转子。要获得这种增强效果, 请在 参数 1-76 启动电流 中设置所希望的电流。设置 参数 1-74 启动速度 [RPM]。将 参数 1-72 启动功能 设为 [3] 顺时针启动速度 或 [4] 水平运行 并在 参数 1-71 启动延迟 中设置一个启动延迟时间。 该参数可用于起重应用 (锥形转子)。

3.3.11 1-8* 停止调整

1-80 停止功能		
选项:		功能:
[0]	惯性停车*	电机保持自由运动模式。电动机与变频器断开。
[1]	直流夹持	通过直流夹持电流为电机供电 (参数 2-00 直流夹持电流请参阅)。
[2]	电动机检查	检查电动机是否已连接。
[3]	预励磁	在电机尚处于停止状态时便形成一个磁场。这样, 电动机即可在随后发出启动命令时, 快速产生转矩 (仅适用异步电动机)。

1-80 停止功能		
选项:		功能:
[4]	直流电压 U_0	当电动机停止时, 参数 参数 1-55 V/f 特性 - U [0] 将电压界定为 0 Hz。
[5]	Coast at low reference	当参考值低于 1-81 停止功能最低速时, 电动机将与变频器的连接将断开。
[6]	电动机检查报警	

1-81 停止功能最低速		
范围:		功能:
Size related*	[0 - 600 RPM]	设置在哪个速度下激活 1-80 停止功能。

1-82 停止功能的最小速度 [Hz]		
范围:		功能:
Size related*	[0 - 20.0 Hz]	设置激活 1-80 停止功能的输出频率。

1-83 精确停止功能		
选项:		功能:
		注意 该参数在电机运行过程中无法调整。 仅限 FC 302。

1-83 精确停止功能		
选项:	功能:	
[0]	精确 * 减速 停止	仅在运行速度（如传送带的运行速度）恒定时，才能达到最佳效果。这是开环控制。可以在停止点实现高度可重复的精度。
[1]	计数器停 止并 复位	对脉冲（通常来自编码器）进行计数，并在端子 29 或端子 33 收到预设的脉冲数（在参数 参数 1-84 精确停止计数器值 中定义）后，生成停止信号。 这是单向闭环控制中的直接反馈。 计数器功能在刚收到启动信号（从停止变为启动时）时被激活（开始计时）。每次精确停车后，在减速至 0 RPM 期间的脉冲计数都将被复位。
[2]	计数器停 止不 复位	同 [1]，只不过将从 参数 1-84 精确停止计数器值 的计数器值中减去减速至 0 rpm 期间的脉冲计数。 可使用此复位功能补偿减速期间运行的额外距离，以减少机械部件磨损带来的影响。
[3]	速度 补偿 停止	精确停止在同一停车点，而与当前速度无关。在当前速度低于最大速度（在 参数 4-19 最大输出频率 中设置）时，停止信号将在内部延时。 该延时基于变频器的参考速度计算，而不是基于实际速度。在激活速度补偿停车前，请确保变频器已加速。
[4]	计数器停 且复 位	同 [3]，只不过每次精确停止后，在减速至 0 rpm 期间的脉冲计数都将被复位。
[5]	计数器停 不复 位	同 [3]，只不过将从 参数 1-84 精确停止计数器值 的计数器值中减去减速至 0 rpm 期间的脉冲计数。 可使用此复位功能补偿减速期间运行的额外距离，以减少机械部件磨损带来的影响。

精确停止功能在需要高精度的应用情况下非常有用。如果使用标准停止命令，由内部任务时间确定精确度。如果使用精确停止功能，情况将不同。它避免了与任务时间之间的关联，并且大大提高了精确度。变频器容差通常由它的任务时间指定。不过，如果使用精确停止功能，容差则与任务时间无关，因为停止信号将立即中断变频器程序的执行。精确停止功能确保从发出停止信号到开始减速的这段延迟时间能够不断地重复。必须通过执行测试来确定此延迟时间，因为它是传感器、PLC、变频器及机械部件共同造成的结果。为了确保最佳精确度，减速期间至少应有 10 个周期，请参见参数 3-42 斜坡 1 减速时间、参数 3-52 斜坡 2 减速时间、参数 3-62 斜坡 3 减速时间和参数 3-72 斜坡 4 减速时间。精确停止功能在此处设置，从 DI 处的端子 29 或端子 33 启用。

1-84 精确停止计数器值		
范围:	功能:	
100000*	[0 - 99999999]	输入将在集成的精确停止功能中使用的计数器值，参数 1-83 精确停止功能。 端子 29 或 33 允许的最大频率为 110 kHz。 注意 不用于 参数 1-83 精确停止功能 中的选项 [0] 精确减速停止 和 [3] 速度补偿停止。

1-85 精确停止速度补偿延迟		
范围:	功能:	
10 ms*	[0 - 100 ms]	输入在 参数 1-83 精确停止功能 中使用的传感器、PLC 等的延迟时间。在补偿模式中，不同频率下的延迟时间对停车功能有重大影响。 注意 不用于 参数 1-83 精确停止功能 中的选项 [0] 精确减速停止、[1] 计数器停止并复位 和 [2] 计数器停止不复位。

3.3.12 1-9* 电机温度

1-90 电动机热保护		
选项:	功能:	
		<p>热电机保护可以通过一系列的技术来实现：</p> <ul style="list-style-type: none"> 通过位于电动机绕组中与某个模拟或数字输入相连的 PTC 传感器（参数 1-93 热敏电阻源）。请参阅章 3.3.13.1 PTC 热敏电阻连接。 通过位于电机绕组中连接至某个模拟输入的 KTY 传感器（参数 1-96 KTY 热敏电阻源）。请参阅章 3.3.13.2 KTY 传感器连接。 根据实际负载和时间计算热负载（ETR = 电子热敏继电器）。再将计算出的热负载与电机额定电流 I_{MN} 和电机额定频率 f_{MN} 进行比较。请参阅章 3.3.13.3 ETR 和章 3.3.13.4 ATEX ETR。 通过机械热开关（Klixon 型）。请参阅章 3.3.13.5 Klixon。 <p>对于北美市场：ETR 功能可以提供符合 NEC 规定的第 20 类电动机过载保护。</p>
[0]	无保护	如果电机持续过载时不需要变频器发出警告或跳闸。

1-90 电动机热保护		
选项:	功能:	
[1]	热敏电阻警告	当电动机中连接的热敏电阻或 KTY 传感器因电动机温度过高而作出反应时激活警告。
[2]	热敏电阻跳闸	当电动机中连接的热敏电阻或 KTY 传感器因电动机温度过高而作出反应时停止 (跳闸) 变频器。 热敏电阻在阻值大于 3 kΩ 时自动断开。 在电机内部放置一个热敏电阻 (PTC 传感器) 可以实现绕组保护。
[3]	ETR 警告 1	当菜单 1 活动时, 计算负载, 并在电动机过载时在屏幕上激活一条警告。设置 警告信号, 方法是通过某个数字输出来进行。
[4]	ETR 跳闸 1	当菜单 1 活动时, 计算负载, 并在电机过载时停止变频器 (使其跳闸)。可以通过某个数字输出来设置警告信号。一旦发生警告或变频器跳闸 (热警告), 就会产生相应信号。
[5]	ETR 警告 2	
[6]	ETR 跳闸 2	
[7]	ETR 警告 3	
[8]	ETR 跳闸 3	
[9]	ETR 警告 4	
[10]	ETR 跳闸 4	
[20]	ATEX ETR	激活 ATEX Ex-e 电机的热监视功能。启用参数 1-94 ATEX ETR cur.lim. speed reduction、参数 1-98 ATEX ETR interpol. points freq. 和参数 1-99 ATEX ETR interpol points current。
[21]	Advanced ETR	

注意

如果选择 [20] ATEX ETR, 请遵守 VLT® AutomationDrive 设计指南 的专门章节中的说明以及电机厂商提供的说明。

注意

如果选择了 [20] ATEX ETR, 参数 4-18 电流极限 必须 设为 150%。

3.3.13.1 PTC 热敏电阻连接



图 3.12 PTC 协议

将数字输入和 10 V 用作电源:
 示例: 当电机温度过高时, 变频器将跳闸。
 参数设置:
 将 参数 1-90 电动机热保护 设为 [2] 热敏电阻跳闸
 将 参数 1-93 热敏电阻源 设为 [6] 数字输入

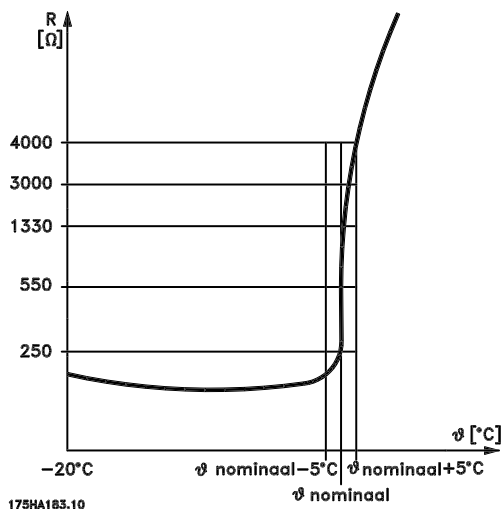

图 3.13 PTC 热敏电阻连接 - 数字输入

将模拟输入和 10 V 用作电源:
 示例: 当电机温度过高时, 变频器将跳闸。
 参数设置:
 将 参数 1-90 电动机热保护 设为 [2] 热敏电阻跳闸
 将 参数 1-93 热敏电阻源 设为 [2] 模拟输入 54

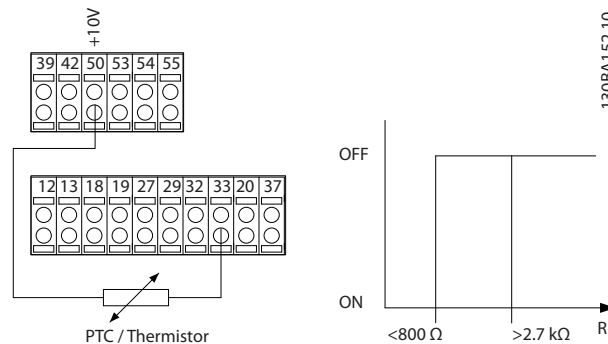

图 3.14 PTC 热敏电阻连接 - 模拟输入

输入 数字/模拟	供电电压	阈值 断路值
数字	10 V	< 800 Ω - > 2.7 kΩ
模拟	10 V	< 3.0 kΩ - > 3.0 kΩ

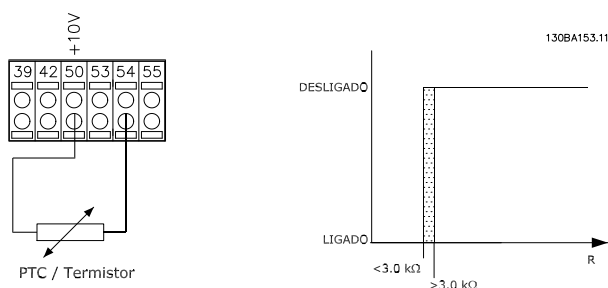

检查所选的供电电压是否符合所使用的热敏电阻元件的规格。

3.3.13.2 KTY 传感器连接

(仅限 FC 302)

KTY 传感器用于测量电动机（尤其是永磁伺服电动机，即 PM 电动机）绕组的温度，然后可以用定子阻抗（参数 1-30 定子阻抗 (R_s ），对于 PM 电动机）或转子阻抗（参数 1-31 转子阻抗 (R_r ），对于异步电动机）的形式对电动机参数进行动态调整。相关的计算公式为：

$$R = R_{20^\circ C} \times (1 + \alpha_c \times \Delta T) [\Omega] \text{ 其中 } \alpha_c = 0.00393$$

KTY 传感器可用于电动机保护（参数 1-97 KTY 阈值水平）。

FC 302 可以使用三种类型的 KTY 传感器，具体类型在参数 参数 1-95 KTY 传感器类型 中定义。从 参数 16-19 KTY 传感器温度 中可以读取实际的传感器温度。



图 3.15 KTY 类型选择

KTY 传感器 1: 1 kΩ (100 °C 时) (比如 Philips KTY 84-1)

KTY 传感器 2: 1 kΩ (25 °C 时) (比如 Philips KTY 83-1)

KTY 传感器 3: 2 kΩ (25 °C 时) (比如 Infineon KTY-10)

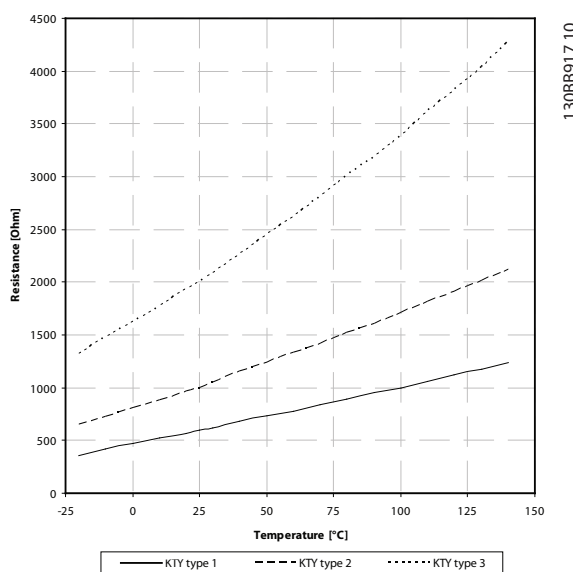

如果用热敏电阻或 KTY 传感器来测量电动机的温度，则当电动机绕组和传感器之间发生短路时，PELV 要求将得不到遵守。若要符合 PELV 要求，则必须对传感器采取额外的隔离措施。

3.3.13.3 ETR

该计算考虑了低速时低负载的情况，因为电动机内置风扇的冷却性能此时会降低。



图 3.16 ETR 协议

3.3.13.4 ATEX ETR

B 选件 MCB 112 PTC 热敏电阻选件可以按照 ATEX 要求对电动机温度进行监测。此外也可以采用符合 ATEX 要求的外部 PTC 保护装置。

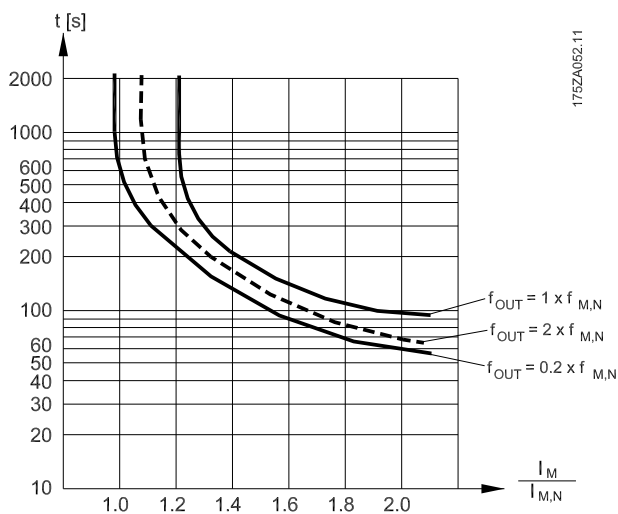

只有经过 ATEX Ex-e 认证的电动机才能用于该功能。请参阅电动机铭牌、认证证书、数据表，或与电动机供应商联系。

在控制具有“更高安全性”的 Ex-e 电动机时，务必确保若干限制。下述应用示例显示了哪些参数是必须设置的。

功能	设置
参数 1-90 电动机热保护	[20] ATEX ETR
参数 1-94 ATEX ETR cur. lim. speed reduction	20%
参数 1-98 ATEX ETR interpol. points freq.	电机铭牌。
参数 1-99 ATEX ETR interpol points current	
参数 1-23 电动机频率	输入与 参数 4-19 最大输出频率相同的值。
参数 4-19 最大输出频率	电动机铭牌数据（可能因为长电动机电缆、正弦波滤波器或供电电压不足而降低）
参数 4-18 电流极限	强制设为 150%（通过 1-90 [20]）
5-15 端子 33 数字输入	[80] PTC 卡 1
参数 5-19 端子 37 安全停止	[4] PTC 1 报警
参数 14-01 开关频率	检查默认值是否符合电动机铭牌数据的要求。如果未使用正弦波滤波器。
参数 14-26 逆变器故障时的跳闸延迟	0

表 3.9 参数



将电动机厂商声明的最小开关频率要求与变频器的最小开关频率（参数 14-01 开关频率中的默认值）进行比较。如果变频器不符合此要求，则使用正弦波滤波器。

有关 ATEX ETR 热监视的详细信息，请参考应用说明 MN33G。

3.3.13.5 Klixon

Klixon 型过热断路器采用了 KLIXON® 金属片。在预先确定的过载水平下，通过金属片的电流所产生的热量会引发跳闸。

将数字输入和 24 V 用作电源：

示例：当电机温度过高时，变频器将跳闸。

参数设置：

将 参数 1-90 电动机热保护 设为 [2] 热敏电阻跳闸。

将 参数 1-93 热敏电阻源 设为 [6] 数字输入。



图 3.17 热敏电阻连接

1-91 电动机外部风扇		
选项:	功能:	
[0] *	无	不需要外部风扇, 就是说, 电动机在低速时会降低额定值。
[1]	是	采用电动机外部风扇(外部通风), 这样电动机在低速时就不必降低额定值。当电动机电流低于其标称电流(请参阅 1-24 电动机电流)时, 电流变化情况如上图 3.16 所示 ($f_{out} = 1 \times f_{M,N}$)。如果电动机电流超过标称电流, 则运行时间仍将减少, 与没有安装风扇一样。

1-93 热敏电阻源		
选项:	功能:	
		<p>注意</p> <p>该参数在电机运行过程中无法调整。</p> <p>注意</p> <p>在 5-00 数字 I/O 模式中将数字输入设为 [0] PNP - 在 24V 时激活。</p> <p>选择与热敏电阻 (PTC 传感器) 连接的输入。如果已将某个模拟输入用作参考源 (在 3-15 参照值 1 来源、3-16 参照值 2 来源 或 3-17 参照值 3 来源 中选择), 则不能选择模拟输入选项 [1] 模拟输入 53 或 [2] 模拟输入 54。</p> <p>使用 VLT® PTC 热敏电阻卡 MCB 112 时, 必须始终选择 [0] 无。</p>
[0] *	无	
[1]	模拟输入端 53	
[2]	模拟输入端 54	
[3]	数字输入 18	
[4]	数字输入 19	
[5]	数字输入 32	
[6]	数字输入 33	

1-94 ATEX ETR cur.lim. speed reduction		
仅限 FC 302。 仅在 参数 1-90 电动机热保护 设为 [20] 时可见。		
范围:	功能:	
0 %*	[0 - 100 %]	

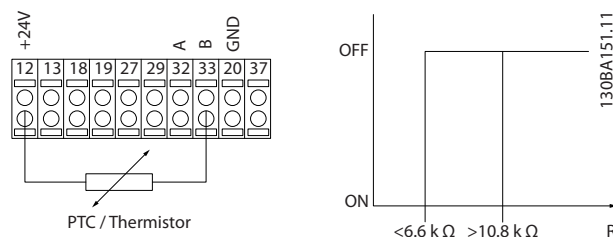
务必配置在 Ex-e 电流极限下运行时的反应。
 0%: 除了发出警告 163 “ATEX ETR 电流极限警告”外, 变频器不作出任何变化。
 >0%: 变频器发出警告 163, 并且按照加减速 2 (参数组 3-5* 加减速 2) 降低电动机速度。

示例:
 实际参考值 = 50 RPM
 参数 1-94 ATEX ETR cur.lim. speed reduction = 20%

结果参考值 = 40 RPM

1-95 KTY 传感器类型		
选项:	功能:	
		选择所用 KTY 传感器的类型。仅限 FC 302。
[0] *	KTY 传感器 1	1 kΩ (100 °C 时)
[1]	KTY 传感器 2	1 kΩ (25 °C 时)
[2]	KTY 传感器 3	2 kΩ (25 °C 时)

1-96 KTY 热敏电阻源		
选项:	功能:	
		选择模拟输入端子 54 作为 KTY 传感器的输入。如果端子 54 已用作其它的参考值来源 (请参阅 参数 3-15 参考值来源 1 到 参数 3-17 参考值来源 3), 则不能选择它作为 KTY 源。 仅限 FC 302。 <p>注意</p> KTY 传感器连接在端子 54 和 55 (接地) 之间。请参阅 图 3.15。
[0] *	无	
[2]	模拟输入端 54	

1-97 KTY 阈值水平		
范围:	功能:	
80 °C*	[-40 - 140 °C]	选择用于电动机热保护的 KTY 传感器阈值水平。 FC 302 仅限。

1-98 ATEX ETR interpol. points freq.		
仅限 FC 302。 仅在 参数 1-90 电动机热保护 设为 [20] 时可见。		
范围:	功能:	
Size related*	[0 - 1000.0 Hz]	

将来自电动机铭牌的 4 个频率点 [Hz] 输入到这个数组中。与 参数 1-99 ATEX ETR interpol points current 一起使用时, 这些点可在 表 3.10 中列出。



所有来自电动机铭牌或电动机数据表的频率/电流极限点均须设置。



图 3.18 ATEX ETR 热极限曲线示例。

x 轴: f_m [Hz]
y 轴: $I_m/I_{m,n} \times 100$ [%]

参数 1-98 ATEX ETR interpol. points freq.	参数 1-99 ATEX ETR interpol points current
[0]=5 Hz	[0]=40%
[1]=15 Hz	[1]=80%
[2]=25 Hz	[2]=100%
[3]=50 Hz	[3]=100%

该曲线下方的所有工作点都始终是允许的。但曲线上方工作点只能持续限定的时间（该时间将根据与过载的函数关系计算）。当机器电流比额定电流高 1.5 倍时，机器将被立即关闭。

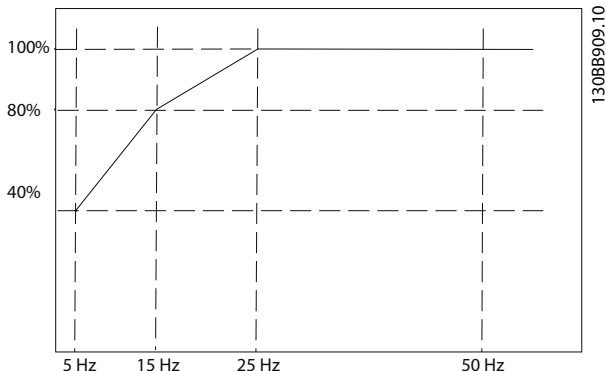
1-99 ATEX ETR interpol points current		
仅限 FC 302。 仅在 参数 1-90 电动机热保护 设为 [20] 或 [21] 时可见。 范围: [0 - 100] % 功能: 热极限曲线的定义。有关示例，请参阅参数 1-98 ATEX ETR interpol. points freq.。		
Size related*	[0 - 100] %	

使用来自电动机铭牌的 4 个电流点 [A]。以相对于电动机额定电流的百分比方式计算相关值，即 $I_m/I_{m,n} \times 100$ [%]，然后输入这个数组中。

这些数据与 参数 1-98 ATEX ETR interpol. points freq. 一起构成了一个表 (f [Hz], I [%])。



所有来自电动机铭牌或电动机数据表的频率/电流极限点均须设置。

3.3.14 PM 设置

如果在 参数 1-10 电动机结构 中选择了 [2] 标准 PM，非突出，则按以下顺序手动输入电动机参数：

1. 参数 1-24 电动机电流.
2. 参数 1-26 电动机持续额定转矩.
3. 参数 1-25 电动机额定转速.
4. 参数 1-39 电动机极数.
5. 参数 1-30 定子阻抗 (R_s).
6. 参数 1-37 d 轴电感 (L_d).
7. 参数 1-40 1000 RPM 时的后 EMF.

已为 PM 电动机添加了以下参数。

1. 参数 1-41 电动机角度偏置.
2. 参数 1-07 Motor Angle Offset Adjust.
3. 参数 1-14 Damping Gain.
4. 参数 1-47 Torque Calibration.
5. 参数 1-58 跟踪启动测试脉冲电流.
6. 参数 1-59 跟踪启动测试脉冲频率.
7. 参数 1-70 PM Start Mode.
8. 参数 30-20 高启动转矩时间.
9. 参数 30-21 High Starting Torque Current [%].



标准参数仍需配置（如 参数 4-19 最大输出频率 等）。

应用	设置
低惯量应用 $I_{Load}/I_{Motor} < 5$	1-17 电压滤波时间常量将被增加 5 到 10 倍 1-14 衰减增益应减小 1-66 低速最小电流应减小 (<100%)。
低惯量应用 $5 > I_{Load}/I_{Motor} > 5$	保留通过计算得到的值。
高惯量应用 $I_{Load}/I_{Motor} > 50$	1-14 衰减增益、参数 1-15 Low Speed Filter Time Const. 和 参数 1-16 High Speed Filter Time Const. 应被增大。
低速高负载 <30% (额定转速)	1-17 电压滤波时间常量应增大 1-66 低速最小电流应增大 (>100% 的时间如果较长，将可能使电动机发生过热)

表 3.10 针对 VVC+ 应用的建议

如果电机在某个速度下开始振荡，请增大 1-14 衰减增益。以较小步长逐渐增大此值。根据电机情况，这个参数的理想值可能比默认值高 10% 或 100%。

在 *1-66 低速最小电流* 中可调整启动转矩。100% 表示使用额定转矩作为启动转矩。

应用	设置
低惯量应用	保留通过计算得到的值。
高惯量应用	<p>参数 <i>1-66 低速最小电流</i></p> <p>根据应用将速度增加到默认值和最大值之间的值。</p> <p>设置加减速时间以与应用相匹配。</p> <p>加速太快会导致过电流/转矩过大。</p> <p>减速太快会导致过压跳闸。</p>
低速高负载	<p>参数 <i>1-66 低速最小电流</i></p> <p>根据应用将速度增加到默认值和最大值之间的值。</p>

表 3.11 针对磁通应用的建议

在 参数 *1-66 低速最小电流* 中可调整启动转矩。100% 表示使用额定转矩作为启动转矩。

3.4 参数： 2-** 制动

3.4.1 2-0* 直流制动

该参数组用于设置直流制动和直流夹持功能。

2-00 直流夹持电流		
范围:	功能:	
50 %* [0 - 160 %]	以相对于电动机额定电流 $I_{M,N}$ (在 参 数 1-24 电动机电流 中设置) 的百分比形式 输入夹持电流值。 该参数可保持电机功能 (保持转矩) 或预热电 机。 如果在 参数 1-72 启动功能 [0] 或 参 数 1-80 停止功能 [1] 中选择了直流夹持, 则此参数有效。	

注意

最大值由电机额定电流决定。

避免 100% 的电流持续太久。否则可能损坏电机。

对于较大的电动机功率规格, 低直流夹持值会产生比预期水平高的电流。这种错误会随电机功率的提高而增加。

2-01 直流制动电流		
范围:	功能:	
50 %* [0 - 1000 %]	以相对于电动机额定电流 $I_{M,N}$ (请参阅 参 数 1-24 电动机电流) 的百分比形式输入夹持 电流值。100% 的直流夹持电流对应于 $I_{M,N}$ 。 直流制动电流应用于下述情况中的停止命令: 当速度低于 参数 2-03 直流制动切入速度 [RPM] 中的极限时; 当激活了直流制动反逻辑 功能或通过串行通信端口发出停止命令时。制 动电流的有效时段可在 参数 2-02 直流制动时 间 中设置。	

注意

最大值由电机额定电流决定。

避免 100% 的电流持续太久。否则可能损坏电机。

2-02 直流制动时间		
范围:	功能:	
10 s* [0 - 60 s]	设置直流制动电流 (在 2-01 直流制动 电流 中设置) 激活后的持续时间。	

2-03 直流制动切入速度 [RPM]		
范围:	功能:	
Size related* [0 - 60000 RPM]	设置在发出停止命令时激活直流 制动电流 (在 参数 2-01 直流 制动电流 中设置) 的直流制动 切入速度。	

2-04 直流制动切入速度 [Hz]		
范围:	功能:	
Size related* [0 - 1000.0 Hz]	设置在发出停止命令时激活直流 制动电流 (在 参数 2-01 直流 制动电流 中设置) 的直流制动 切入速度。	

注意

当 1-10 电动机结构 = [1] PM, 非突出 SPM 时, 参
数 2-04 直流制动切入速度 [Hz] 将不起作用。

2-05 最大参考值		
范围:	功能:	
Size related* [par. 3-02 - 999999.999 ReferenceFeed - backUnit]	这是 参数 3-03 最大参考值 的访问参数, 用于早期产品。 最大参考值是通过汇总所有参 考值而获得的最大值。最大参 考值单位取决于 参 数 1-00 配置模式 中的配置 选择和 参数 3-01 参考值/ 反馈单位 中的单位。	

2-06 Parking Current		
范围:	功能:	
50 %* [0 - 1000 %]	用相对于电机额定电流 参数 1-24 电 机电流的百分比形式来设置此电流。在 参数 1-70 PM Start Mode 中启用时使用。	

2-07 Parking Time		
范围:	功能:	
3 s* [0.1 - 60 s]	设置泊车电流 (在 参数 2-06 Parking Current 中设置) 激活后的持续时间。	

3.4.2 2-1* 制动能量功能

该参数组用于选择动态制动参数。仅针对带有制动斩波器的变频器。

2-10 制动功能		
选项:	功能:	
[0]	关	未安装制动电阻器。
[1]	电阻器制 动	为了以热量形式耗散多余的制动能量, 系统中集成了一个制动电阻器。连接了制动电阻器后, 在制动期间 (发电操作) 允许存在较高的直流回路电压。电阻器制动功能仅在带有集成动态制动的变频器中有效。
[2]	交流制 动	选择此选项可以在不使用制动电阻器的情况下改进制动。该参数可以控制电机在发电性负载下工作时的过磁化。该功能可以使 OVC 功能增强。通过增加电机中的电力损耗, OVC 功能将可以在不超出过压极限的情况下增加制动转矩。

2-10 制动功能	
选项:	功能:
	<p>注意</p> <p>交流制动的效果不如使用电阻器情况下的动态制动。</p> <p>交流制动使用开环和闭环中的 VVC⁺ 模式。</p>

2-11 制动电阻 (欧姆)	
范围:	功能:
Size related* [5.00 - 65535.00 Ohm]	<p>设置制动电阻器的阻值 (单位为 Ω)。该值用于监测 2-13 制动功率监测 中的制动电阻器的功率。此参数仅在带有集成动态制动的变频器中有效。</p> <p>请将这个参数用于不带小数的值。对于带有 2 位小数的选项, 参数 30-81 制动电阻器 (欧姆) 请使用。</p>

2-12 制动功率极限 (kW)	
范围:	功能:
Size related* [0.001 - 2000.000 kW]	<p>参数 2-12 制动功率极限 (kW) 是在 120 秒的时间内预计耗散到制动电阻器上的平均功率。它用作 16-33 制动能量/2 分钟 的监控限制, 指定何时发出警告/报警。</p> <p>计算 参数 2-12 制动功率极限 (kW) 的公式如下。</p> $P_{br, avg} [W] = \frac{U_{br}^2 [V] \times t_{br} [s]}{R_{br} [\Omega] \times T_{br} [s]}$ <p>$P_{br, avg}$ 是耗散到制动电阻器上的平均功率, R_{br} 是制动电阻器的阻抗。 t_{br} 是在 120 秒内的活动制动时间, T_{br} 是制动电阻器处于活动状态时的直流电压。它因型号而异:</p> <p>T2 机型: 390 V T4 机型: 778 V T5 机型: 810 V T6 机型: D - F 机架为 943 V/1099 V T7 机型: 1099 V</p> <p>注意</p> <p>如果不知道 R_{br}, 或者 T_{br} 不是 120 秒, 可行方法是运行制动应用, 然后查看 16-33 制动能量/2 分钟 的值, 然后将该值加上 20% 后输入到 中。</p> <p>+ 20% in 2-12 制动功率极限 (kW).</p>

2-13 制动功率监测	
选项:	功能:
	<p>此参数仅在带有制动器的变频器中有效。</p> <p>该参数可监测传输到制动电阻器的功率。该功率是根据阻抗 (参数 2-11 制动电阻 (欧姆))、直流回路电压和电阻器的工作周期来计算的。</p>
[0] *	关 不需要监测制动功率。
[1]	警告 当工作周期内传输的功率超过监测极限 (参数 2-12 制动功率极限 (kW)) 的 100% 时, 显示器将显示出警告。当传输的功率降低到监测极限的 80% 以下时, 警告消失。
[2]	跳闸 当计算的功率超过监测极限 100% 时, 变频器将跳闸, 同时显示报警。
[3]	警告和跳闸 激活上述两项内容, 包括警告、跳闸和报警。

如果功率监测设为 [0] 关或 [1] 警告, 则即使已超出监测极限, 制动功能也仍将有效。这可能会导致电阻器热过载。此外, 还可以通过继电器/数字输出产生警告。功率监测的测量精度取决于电阻器阻值的精度 (误差不超过 ± 20%)。

2-15 制动检查	
选项:	功能:
	<p>参数 2-15 制动检查 仅在带有集成动态制动的变频器中有效。</p> <p>选择测试类型和监测功能, 以检查制动电阻器的连接情况, 或者制动电阻器是否存在。如果有问题, 则显示警告或报警。</p> <p>注意</p> <p>在上电期间会对制动电阻器的断路功能进行测试。但制动 IGBT 测试是在未发生制动的时候执行的。警告或跳闸会断开制动功能。</p> <p>测试顺序如下:</p> <ol style="list-style-type: none"> 在不带制动的情况下, 测量直流回路在 300 毫秒内的波动幅度。 在启用制动的情况下, 测量直流回路在 300 毫秒内的波动幅度。 如果制动时的直流回路波动幅度低于制动前的直流回路波动幅度 1% 以上: 制动检查失败, 并返回警告或报警。 如果制动时的直流回路波动幅度高于制动前的直流回路波动幅度 1% 以上: 制动检查成功。
[0]	关 监测运行期间制动电阻器和制动 IGBT 是否短路。如果发生短路, 则显示警告 25。
[1]	警告 监测制动电阻器和制动 IGBT 是否短路, 并在加电期间执行制动电阻器断路测试。

2-15 制动检查		
选项:	功能:	
[2]	跳闸	监测制动电阻器的短路或断路, 或制动 IGBT 的短路。如果发生故障, 变频器会关闭, 同时显示报警 (跳闸被锁定)。
[3]	跳闸和停止	监测制动电阻器的短路或断路, 或制动 IGBT 的短路。如果发生故障, 变频器将减速至惯性运动, 然后跳闸。同时显示跳闸锁定报警 (例如警告 25、27 或 28)。
[4]	交流制动	监测制动电阻器的短路或断路, 或制动 IGBT 的短路。如果发生故障, 变频器将执行受控减速。该选项仅适用于 FC 302。
[5]	跳闸锁定	

注意

通过主电源循环 (即断电后重新上电), 可以消除在 [0] 关或 [1] 警告下发生的警告。但首先必须排除故障。在 [0] 关或 [1] 警告的情况下, 即使发现了故障, 变频器也将继续运行。

2-16 交流制动最大电流		
范围:	功能:	
100 %*	[0 - 1000.0 %]	输入使用交流制动时所允许的最大电流, 以避免电机绕组过热。

注意

当 1-10 电动机结构 = [1] PM, 非突出 SPM 时, 参数 2-16 交流制动最大电流 将不起作用。

2-17 过压控制		
选项:	功能:	
		过压控制 (OVC) 可降低因负载生电导致直流回路过压而使变频器发生跳闸的风险。
[0] *	禁用	不需要 OVC。
[1]	启用 (未停止时)	激活 OVC, 使用停止信号停止变频器时除外。
[2]	启用	激活 OVC。

注意

在起重应用中不得启用 OVC。

2-18 制动检查条件		
范围:	功能:	
[0] *	在加电时	在加电时将执行制动检查。
[1]	在惯性停车之后	在惯性停车后将执行制动检查。

2-19 Over-voltage Gain		
范围:	功能:	
100 %*	[0 - 200 %]	选择过压增益。

3.4.3 2-2* 机械制动

这些参数用于控制电磁（机械）制动操作，通常在起重应用中使用。

要控制机械制动，需要使用继电器输出（继电器 01 或继电器 02）或经过编程的数字输出（端子 27 或 29）。一般来说，该输出在变频器不能“夹持”电动机（例如，因为负载过大）期间应保持关闭。在 参数 5-40 继电器功能、5-30 端子 27 数字输出 或 5-31 端子 29 数字输出 中，可以为带有电磁制动的应用选择 [32] 机械制动控制。如果选择 [32] 机械制动控制，机械制动在启动后将关闭，直到输出电流超过了在 参数 2-20 抱闸释放电流 中选择的电流水平。在停止期间，当速度低于在 参数 2-21 激活制动速度 中指定的速度水平时，机械制动将激活。如果变频器进入报警状态（过电流或过压状态），机械制动会立即切入。在 Safe Torque Off 期间也是如此。

注意

在发生报警情况时，保护模式和跳闸延时（参数 14-25 转矩极限跳闸延迟 和 参数 14-26 逆变器故障时的跳闸延迟）可能会使机械制动的激活时间被延后。在起重应用中必须禁用这些功能。

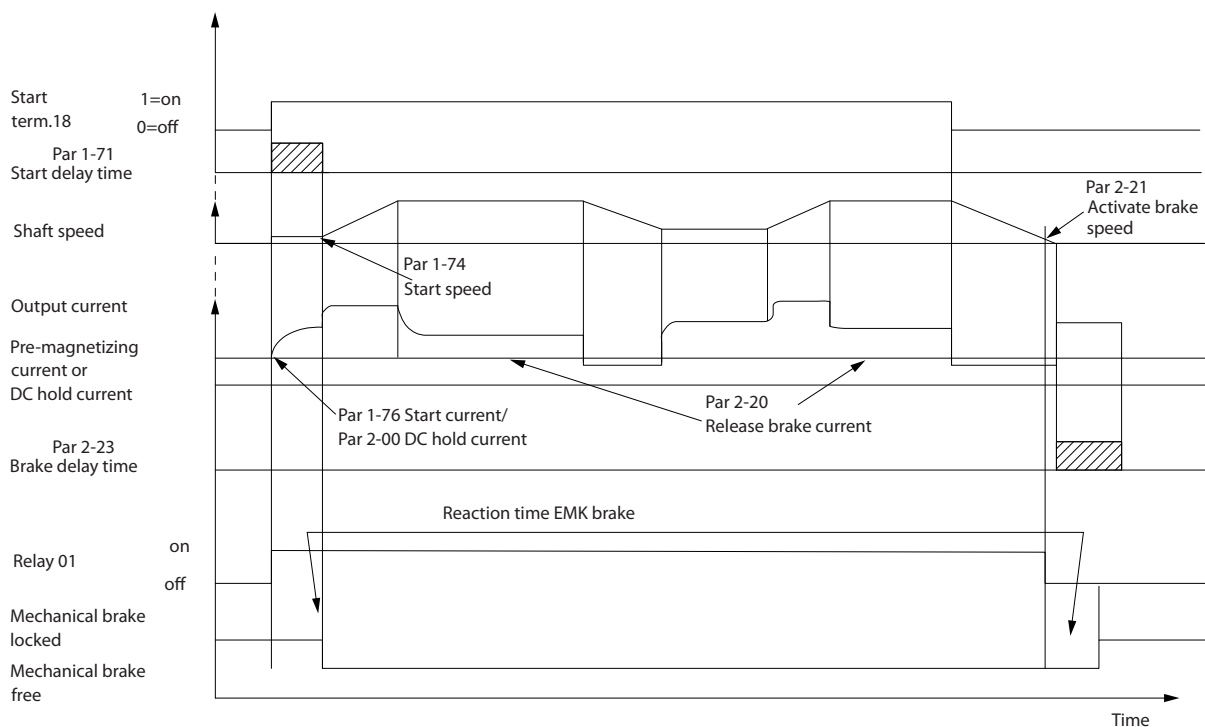

130BA074.12

图 3.19 机械制动

2-20 抱闸释放电流		
范围:		功能:
Size related*	[0 - par. 16-37 A]	<p>设置电动机电流，以便在符合启动条件时释放机械制动。默认值是逆变器在特定功率规格下可以提供的最大电流。上限在参数 参数 16-37 逆变器最大电流 中指定。</p> <p>注意</p> <p>当选择了机械制动控制输出但没有连接机械制动装置时，由于电机电流过低，该功能不会在默认设置下工作。</p>

2-21 激活制动速度		
范围:		功能:
Size related*	[0 - 30000 RPM]	<p>设置电机速度，以便在符合停止条件时激活机械制动。速度上限在 参数 4-53 警告速度过高 中指定。</p>

2-22 激活制动速度 [Hz]		
范围:		功能:
Size related*	[0 - 5000.0 Hz]	<p>设置电机频率，以便在符合停止条件时激活机械制动。</p>

2-23 激活制动延时		
范围:		功能:
0 s*	[0 - 5 s]	<p>输入经过减速时间之后的惯性停车制动延时时间。延时期的轴速保持为零，而保持转矩为额定值。在电机进入惯性滑停模式之前，确保机械制动已将负载锁定。请参阅设计指南中的机械制动控制章节。</p> <p>要将负载转换调整为机械制动，设置 参数 2-23 激活制动延时和 参数 2-24 停止延时。</p> <p>设置制动延时参数不影响转矩。变频器不会记录机械制动正在支持负载。</p> <p>设置 参数 2-23 激活制动延时 后，转矩将在几分钟内降为零。转矩突变会导致移动和噪音。</p>

2-24 停止延时		
范围:		功能:
0 s*	[0 - 5 s]	<p>设置从电机被停止直到制动关闭之间的时间间隔。</p> <p>要将负载转换调整为机械制动，设置 参数 2-23 激活制动延时和 参数 2-24 停止延时。</p> <p>该参数是停止功能的一部分。</p>

2-25 抱闸释放时间		
范围:		功能:
0.20 s*	[0 - 5 s]	<p>该值定义了机械制动打开所需的时间。在制动反馈被激活时，此参数应起到超时的作用。</p>

3.4.4 起重机械制动

起重机械制动控制支持以下功能：

- 2 个通道用于机械制动反馈以提供更多保护，防止电缆断裂导致意外行为。
- 整个周期全程监测机械制动反馈。这可保护机械制动，尤其是在多个变频器连接到同一主轴时。
- 无加速直到反馈确认机械制动已打开。
- 改善停止时的负载控制情况。如果 参数 2-23 激活制动延时的值太小，将激活 W22 且不允许转矩减速。
- 当电动机从制动接管负载时，可配置转换。可提高 2-28 增益放大因数 以最小化移动。为获得非常平稳的过渡，可在更换过程中将设置从速度控制更改为位置控制。
 - 将 2-28 增益放大因数 设为 0 以在 2-02 直流制动时间 内启用位置控制。这将启用参数 2-30 至 2-33，它们是位置控制的 PID 参数。



图 3.20 起重机械制动控制的抱闸释放过程 此制动控制仅在带电动机反馈的磁通矢量中可用，对于异步和非突出 PM 电动机可用。

参数 2-26 至 2-33 仅对起重机械制动控制（带电动机反馈的磁通矢量）可用。

2-26 转矩参考值		
范围:	功能:	
0 %* [-300 - 300 %]	该值定义了抱闸释放之前施加在机械抱闸上的转矩。 吊车上的转矩/负载是正值，介于 10% 与 160% 之间。为获得最佳启动点，将 参数 2-26 转矩参考值 设置为 70% 左右。 电梯上的转矩/负载可为正值，也可为负值，介于 -160% 与 160% 之间。为获得最佳启动点，将 参数 2-26 转矩参考值 设置为 0%。 转矩误差（参数 2-26 转矩参考值与实际转矩之差）越高，接管负载过程中的移动将更多。	

2-27 转矩加减速时间		
范围:	功能:	
0.2 s* [0 - 5 s]	该值定义了转矩沿顺时针方向加减速的持续时间。	

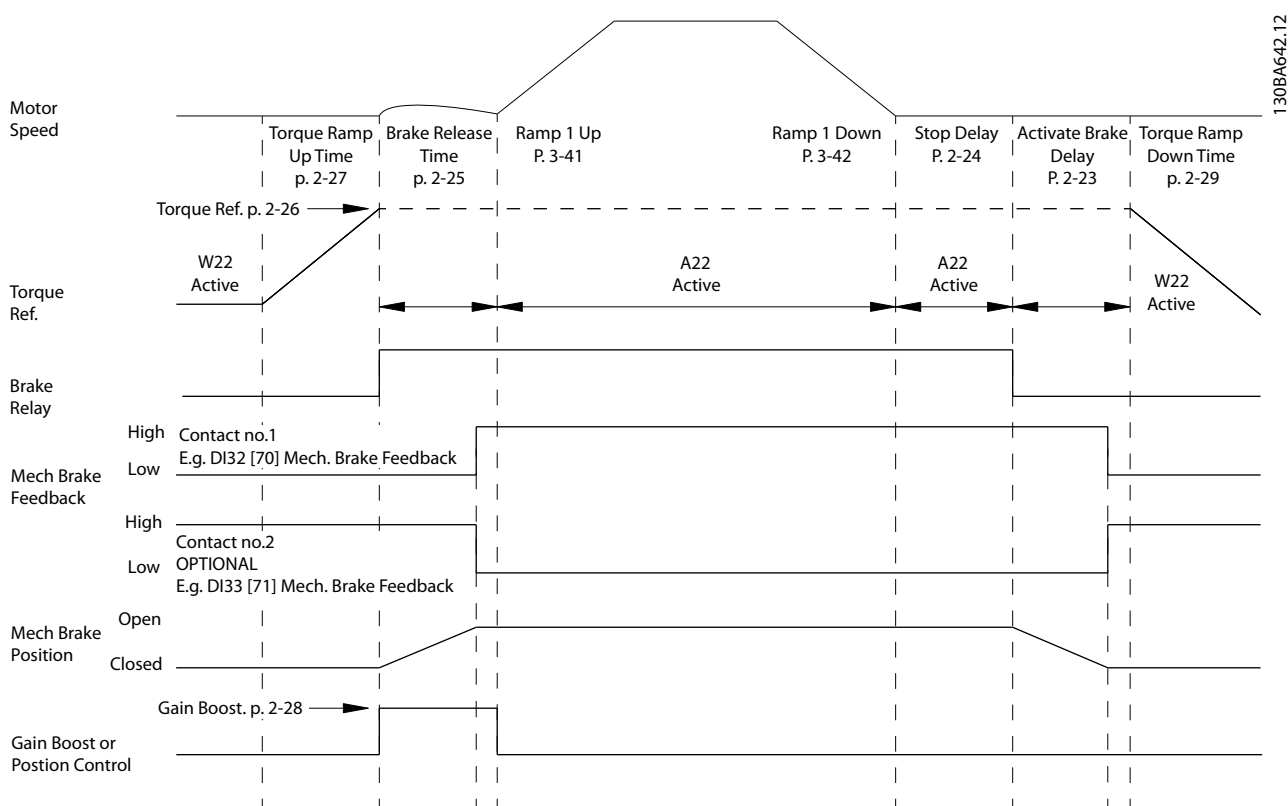
2-28 增益放大因数		
范围:	功能:	
1* [0 - 4]	仅在磁通矢量闭环下有效。该功能确保电机在接管制动负载时可以实现从转矩控制模式到速度控制模式的平稳过渡。 提高该值可最小化移动。通过将 参数 2-28 增益放大因数 设置为 0 可激活高级机械制动（参数组 2-3* 高级机械制动）。	

2-29 Torque Ramp Down Time		
范围:	功能:	
0 s* [0 - 5 s]	转矩减速时间	

通过设置参数 2-30 至 2-33，可实现在 2-25 抱闸释放时间（负载从机械制动转给变频器的时间）内从速度控制更改为位置控制的非常平稳的过渡。当 2-28 增益放大因数 设置为 0 时，将激活参数 2-30 至 2-33。*有关详细信息，请参阅图 3.20

2-30 Position P Start Proportional Gain		
范围:	功能:	
0.0000* [0.0000 - 1.0000]		

2-31 Speed PID Start Proportional Gain		
范围:	功能:	
0.0150* [0.0000 - 1.0000]		

2-32 Speed PID Start Integral Time		
范围:	功能:	
200.0 ms* [1.0 - 20000.0 ms]		

2-33 Speed PID Start Lowpass Filter Time		
范围:	功能:	
10.0 ms* [0.1 - 100.0 ms]		

3.5 参数： 3-** 参考值/加减速

这些参数用于处理参考值、定义极限，以及配置变频器对各种变化作出的反应。

3.5.1 3-0* 参考值极限

3-00 参考值范围		
选项:	功能:	
		选择参考信号和反馈信号的范围。信号值可以仅为正值，也可以一正一负。下限可为负值，除非在 参数 1-00 配置模式 中选择了 [1] 闭环速度控制或 [3] 过程。
[0]	最小 - 最大	选择参考信号和反馈信号的范围。信号值可以仅为正值，也可以一正一负。下限可为负值，除非在 参数 1-00 配置模式 中选择了 [1] 闭环速度控制或 [3] 过程。
[1]	- 最大 - + 最大 大	值可以为正也可以为负（两个方向，相对于 参数 4-10 电动机速度方向）。

3-01 参考值/反馈单位		
选项:	功能:	
		选择过程 PID 控制参考值和反馈中使用的单位。参数 1-00 配置模式必须是 [3] 过程或 [8] 扩展 PID 控制。
[0]	无	
[1]	%	
[2]	RPM	
[3]	Hz	
[4]	Nm	
[5]	PPM	
[10]	1/min	
[12]	PULSE/s	
[20]	l/s	
[21]	l/min	
[22]	l/h	
[23]	m³/s	
[24]	m³/min	
[25]	m³/h	
[30]	kg/s	
[31]	kg/min	
[32]	kg/h	
[33]	t/min	
[34]	t/h	
[40]	m/s	
[41]	m/min	
[45]	m	
[60]	°C	
[70]	mbar	
[71]	bar	
[72]	Pa	
[73]	kPa	
[74]	m WG	

3-01 参考值/反馈单位		
选项:	功能:	
[80]	kW	
[120]	GPM	
[121]	gal/s	
[122]	gal/min	
[123]	gal/h	
[124]	CFM	
[125]	ft³/s	
[126]	ft³/min	
[127]	ft³/h	
[130]	lb/s	
[131]	lb/min	
[132]	lb/h	
[140]	ft/s	
[141]	ft/min	
[145]	ft	
[150]	lb ft	
[160]	° F	
[170]	psi	
[171]	lb/in²	
[172]	in wg	
[173]	ft WG	
[180]	HP	

3-02 最小参考值		
范围:	功能:	
Size related*	[-999999.999 - par. 3-03 ReferenceFeed - backUnit]	<p>输入最小参考值。最小参考值是通过汇总所有参考值获得的最小值。</p> <p>仅当参数 3-00 参考值范围设置为 [0] 最小 - 最大 时，最小参考值才有效。</p> <p>最小参考值单位取决于：</p> <ul style="list-style-type: none"> 参数 1-00 配置模式的配置：如果选择 [1] 闭环速度，则为 RPM；如果选择 [2] 转矩，则为 Nm。 单位在 参数 3-01 参考值/反馈单位 中选择。

3-03 最大参考值		
范围:	功能:	
Size related*	[par. 3-02 - 999999.999 ReferenceFeed - backUnit]	<p>输入最大参考值。最大参考值是通过汇总所有参考值而获得的最大值。</p> <p>最大参考值单位取决于：</p> <ul style="list-style-type: none"> 参数 1-00 配置模式中的配置选项：如果选择 [1] 闭环速度，则为 RPM；如果选择

3-03 最大参考值		
范围:		功能:
		<p>[2] 转矩，则为 Nm。</p> <ul style="list-style-type: none"> 单位在 参数 3-00 参考值范围 中选择。

3-04 参考功能		
选项:		功能:
[0]	总和	对外部参考源和预置参考源进行汇总。
[1]	外部/预置	使用外部参考源或预置参考源。通过命令或数字输入在外部和预置参考之间切换。

3.5.2 3-1* 参考值

选择预置参考值。为参数组 5.1* 数字输入 中对应的数字输入选择预置参考值位 0/1/2 [16]、[17] 或 [18]。

3-10 预置参考值		
数组 [8]		
范围: 0-7		
范围:		功能:
0 %*	[-100 - 100 %]	使用数组方法，在此参数中最多可以输入 8 个不同的预置参考值 (0-7)。预置参考值用相对于 RefMAX 值 (参数 3-03 最大参考值) 的百分比表示。如果设置 RefMIN 0 (参数 3-02 最小参考值)，则以整个参考范围的百分比形式 (根据 RefMAX 和 RefMIN 之间的差异) 来计算预置参考值。然后再将该值加到 RefMIN 中。在使用预置参考值时，请在参数组 5-1* “数字输入” 中为相应的数字输入选择预置参考值数位 0/1/2 ([16]、[17] 或 [18])。



图 3.21 预置参考值

预置参考值位	2	1	0
预置参考值 0	0	0	0
预置参考值 1	0	0	1
预置参考值 2	0	1	0
预置参考值 3	0	1	1
预置参考值 4	1	0	0
预置参考值 5	1	0	1
预置参考值 6	1	1	0
预置参考值 7	1	1	1

表 3.12 预置参考值 位

3-11 点动速度 [Hz]		
范围:		功能:
Size related*	[0 - par. 4-14 Hz]	点动速度是一个恒定输出速度，点动功能激活后，变频器将以该速度运行。另请参阅 参数 3-80 点动加减速度时间。

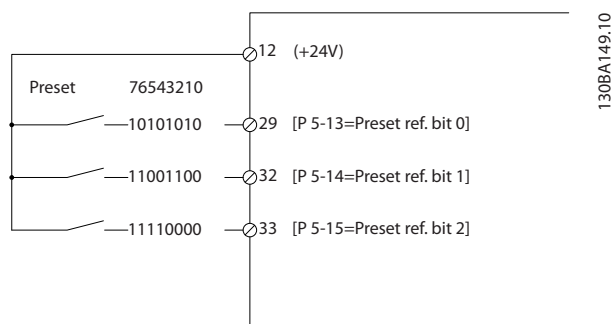
3-12 加速/减速值		
范围:		功能:
0 %*	[0 - 100 %]	输入一个要添加到实际升速或减速参考值中或从中减去的相对百分比值。如果通过某个数字输入 (5-10 端子 18 数字输入 到 5-15 端子 33 数字输入) 选择了升速，所输入的相对百分比值将被添加到总参考值中。如果通过某个数字输入 (5-10 端子 18 数字输入 到 5-15 端子 33 数字输入) 选择了减速，则将从总参考值中减去所输入的相对百分比值。使用数字电位计功能可获得扩展功能。请参阅参数组 3-9* 数字电位计。

3-13 参考值位置		
选项:		功能:
		选择要激活的参考值位置。
[0] *	联接到手/自动	在手动模式中将使用本地参考值，在自动模式中将使用远程参考值。
[1]	远程	在手动模式和自动模式下均使用远程参考值。
[2]	本地	在手动模式和自动模式下均使用本地参考值。
<p>注意</p> <p>变频器设置为 [2] 本地，断电之后它将再次用这个设置启动。</p>		

3-14 预置相对参考值		
范围:		功能:
0 %*	[-100 - 100 %]	实际参考值 X 按照在 参数 3-14 预置相对参考值 中设置的百分比 Y 增大或减小。所得结果即为实际参考值 Z。实际参考值 (X) 是在下述参数中所选输入的和: 3-15 参照值 1 来源、3-16 参照值 2 来源、3-17 参照值 3 来源 和 8-02 控制源。



图 3.22 预置相对参考值

130BA059.12

3

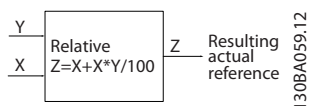

图 3.23 实际参考值

130BA278.10

3-15 参考值来源 1		
选项:	功能:	
		选择用于第一个参考信号的参考值输入。参数 3-15 参考值来源 1、参数 3-16 参考值来源 2 和参数 3-17 参考值来源 3 最多可定义 3 个不同的参考信号。这些参考信号的和将构成实际参考值。
[0]	无功能	
[1]	模拟输入端 53	
[2]	模拟输入端 54	
[7]	端子 29 频率	
[8]	端子 33 频率	
[11]	本地总线参考值	
[20]	数字电位计	
[21]	模拟输入 X30-11	(通用 I/O 选件模块)
[22]	模拟输入 X30-12	(通用 I/O 选件模块)
[29]	模拟输入 X48/2	

3-16 参考值来源 2		
选项:	功能:	
		选择用于第二个参考信号的参考输入。通过参数 3-15 参考值来源 1、和参数 3-16 参考值来源 2，参数 3-17 参考值来源 3 最多可定义 3 个不同的参考信号。这些参考信号的和将构成实际参考值。
[0]	无功能	
[1]	模拟输入端 53	
[2]	模拟输入端 54	
[7]	端子 29 频率	
[8]	端子 33 频率	
[11]	本地总线参考值	
[20]	数字电位计	

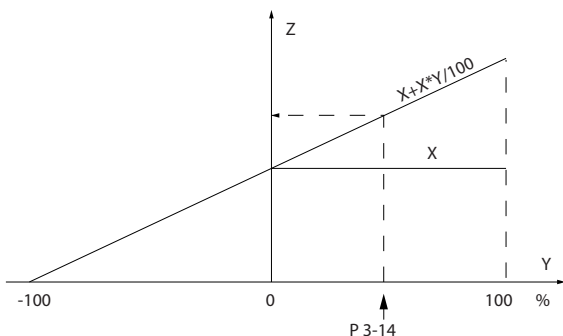
3-16 参考值来源 2		
选项:	功能:	
[21]	模拟输入 X30-11	
[22]	模拟输入 X30-12	
[29]	模拟输入 X48/2	

3-17 参考值来源 3		
选项:	功能:	
		选择用于第三个参考信号的输入。参数 3-15 参考值来源 1、参数 3-16 参考值来源 2 和参数 3-17 参考值来源 3 最多可定义 3 个不同的参考信号。这些参考信号的和将构成实际参考值。
[0]	无功能	
[1]	模拟输入端 53	
[2]	模拟输入端 54	
[7]	端子 29 频率	
[8]	端子 33 频率	
[11]	本地总线参考值	
[20]	数字电位计	
[21]	模拟输入 X30-11	
[22]	模拟输入 X30-12	
[29]	模拟输入 X48/2	

3-18 相对标定参考值源		
选项:	功能:	
		<p>注意</p> <p>该参数在电机运行过程中无法调整。</p> <p>选择将同在 参数 3-14 预置相对参考值中定义的固定值相加的变量值。此固定值和变量值 (图 3.24 中标为的“Y”的值) 的和同实际参考值 (图 3.24 中标为的“X”的值) 相乘。然后将乘积同实际参考值相加 (X+X*Y/100)，即可得到最终的实际参考值。</p>
		图 3.24 所得到的实际参考值
[0] *	无功能	
[1]	模拟输入端 53	
[2]	模拟输入端 54	
[7]	端子 29 频率	
[8]	端子 33 频率	
[11]	本地总线参考值	

130BA059.12

3-18 相对标定参考值源	
选项:	功能:
[20]	数字电位计
[21]	模拟输入 X30-11
[22]	模拟输入 X30-12
[29]	模拟输入 X48/2

3-19 点动速度 [RPM]	
范围:	功能:
Size related* [0 - par. 4-13 RPM]	输入点动速度值 n_{JOG} ，这是一个恒定的输出速度。激活点动功能后，变频器将以该速度运行。最大极限在参数 4-13 电机速度上限中定义。另请参阅参数 3-80 点动加减速时间。

3.5.3 加减速 3-4* 斜坡 1

为四项加减速设置（参数组 3-4* 加减速 1、3-5* 加减速 2、3-6* 加减速 3 和 3-7* 加减速 4）中的每一项配置加减速参数：加减速类型、加减速时间（加速和减速持续时间）以及对 S 加减速的晃动补偿水平。

首先开始设置与图 3.25 和图 3.26 相符的线性加减速时间。



图 3.25 线性加减速时间

如果选择 S 加减速，则应根据要求设置对非线性晃动的补偿水平。在加速和减速可变的情况下（即增大或减小），通过定义加速和减速时间所占的比例，来设置晃动补偿。S 加减速设置是根据 S 加减速在实际加减速时间中所占的百分比来定义的。

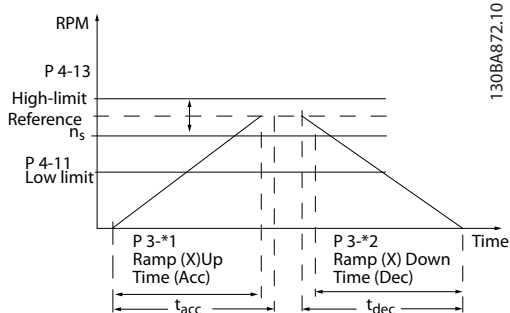

图 3.26 线性加减速时间

3-40 加减速 1 的类型	
选项:	功能:
[0] *	线性
[1]	S 加减速恒定晃动
[2]	S 加减速恒定时间

注意

如果选择了 [1] S 加减速恒定晃动，并且参考值在加减速期间会发生变化，则为了避免运动中的晃动，加减速时间可能会延长，从而使启动或停止时间也延长。此时可能需要对 S 加减速比率进行调整或开关启动器。

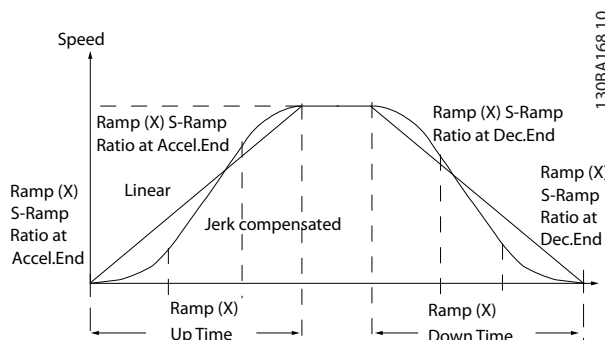
3-41 斜坡 1 加速时间	
范围:	功能:
Size related* [0.01 - 3600 s]	输入加速时间，即从 0 RPM 加速到电机同步速度 n_s 的加速时间。所选的加速时间应该使加速期间的输出电流不会超过参数 4-18 电流极限中的电流极限。值 0.00 对应于速度模式中的 0.01 秒。请参阅参数 3-42 斜坡 1 减速时间中的减速时间。
$\text{参数 } 3-41 = \frac{t_{ac} [s] \times n_s [RM]}{rf [RM]}$	

3-42 斜坡 1 减速时间	
范围:	功能:
Size related* [0.01 - 3600 s]	输入减速时间，即从电机同步速度 n_s 减速到 0 RPM 的时间。所选择的减速时间不应使逆变器因为电动机的发电运行而发生电压，也不应使所生成的电流超过在参数 4-18 电流极限中设置的电流极限。值 0.00 对应于速度模式中的 0.01 秒。请参阅参数 3-41 斜坡 1 加速时间中的加速时间。

3-42 斜坡 1 减速时间		
范围:	功能:	
	参数. 3-42 = $\frac{t_{dc} [s] x n_s [RM]}{rf [RM]}$	

3-45 加减速 1 S 加减速比率(加速时)启动		
范围:	功能:	
50 %* [1 - 99 %]	输入整个加速时间(参数 3-41 斜坡 1 加速时间, 加速转矩增加阶段)的比例。比例值越大, 获得的陡变补偿也越大, 应用中发生转矩陡变的程度也就越低。	

3-46 加减速 1 S 加减速比率(加速时)终止		
范围:	功能:	
50 %* [1 - 99 %]	输入整个加速时间(参数 3-41 斜坡 1 加速时间, 加速转矩减小阶段)的比例。比例值越大, 获得的陡变补偿也越大, 应用中发生转矩陡变的程度也就越低。	

3-47 加减速 1 S 加减速比率(减速时)启动		
范围:	功能:	
50 %* [1 - 99 %]	输入整个减速时间(参数 3-42 斜坡 1 减速时间, 减速转矩增加阶段)的比例。比例值越大, 获得的陡变补偿也越大, 应用中发生转矩陡变的程度也就越低。	

3-48 加减速 1 S 加减速比率(减速时)终止		
范围:	功能:	
50 %* [1 - 99 %]	输入整个减速时间(参数 3-42 斜坡 1 减速时间, 减速转矩减小阶段)的比例。比例值越大, 获得的陡变补偿也越大, 应用中发生转矩陡变的程度也就越低。	

3.5.4 3-5* 斜坡 2

要选择加减速参数, 请参阅参数组 3-4* 加减速 1。

3-50 加减速 2 的类型		
选项:	功能:	
	根据加速/减速要求来选择斜坡类型。线性斜坡将在加减速期间保持恒定的加速度。S 加减速将进行非线性加减速, 并对应用中的晃动进行补偿。	
[0] *	线性	
[1]	S 加减速恒定晃动	加速过程中的晃动保持在最低水平。
[2]	S 加减速恒定时间	S 曲线斜坡基于在 参数 3-51 斜坡 2 加速时间和 参数 3-52 斜坡 2 减速时间中设置的值。

注意

如果选择了 [1] S 加减速恒定晃动, 并且参考值在加减速期间会发生变化, 则为了避免运动中的晃动, 加减速时间可能会延长, 从而使启动或停止时间也延长。此时可能需要对 S 加减速比率进行调整或开关启动器。

3-51 斜坡 2 加速时间		
范围:	功能:	
Size related* [0.01 - 3600 s]	输入加速时间, 即从 0 RPM 加速到电机额定速度 n_s 的加速时间。所选的加速时间应该使加速期间的输出电流不会超过 参数 4-18 电流极限中的电流极限。值 0.00 对应于速度模式中的 0.01 秒。请参阅 参数 3-52 斜坡 2 减速时间 中的减速时间。	
	参数. 3-51 = $\frac{t_{ac} [s] x n_s [RM]}{rf [RM]}$	

3-52 斜坡 2 减速时间		
范围:	功能:	
Size related* [0.01 - 3600 s]	输入减速时间, 即从电机额定速度 n_s 减速到 0 RPM 的时间。所选择的减速时间不应使变频器因为电动机的发电运行而发生电压, 也不应使所生成的电流超过在 参数 4-18 电流极限 中设置的电流极限。值 0.00 对应于速度模式中的 0.01 秒。请参阅 参数 3-51 斜坡 2 加速时间中的加速时间。	
	参数. 3-52 = $\frac{t_{dc} [s] x n_s [RM]}{rf [RM]}$	

3-55 加减速 2 S 加减速比率(加速时)启动		
范围:	功能:	
50 %* [1 - 99 %]	输入整个加速时间(参数 3-51 斜坡 2 加速时间, 加速转矩增加阶段)的比例。比例值越大, 获得的陡变补偿也越大, 应用中发生转矩陡变的程度也就越低。	

3-56 加减速 2 S 加减速比率(加速时)终止		
范围:	功能:	
50 %* [1 - 99 %]	输入整个加速时间(参数 3-51 斜坡 2 加速时间, 加速转矩减小阶段)的比例。比例值越大, 获得的陡变补偿也越大, 应用中发生转矩陡变的程度也就越低。	

3-57 加减速 2 S 加减速比率(减速时)启动		
范围:	功能:	
50 %* [1 - 99 %]	输入整个减速时间(参数 3-52 斜坡 2 减速时间, 减速转矩增加阶段)的比例。比例值越大, 获得的陡变补偿也越大, 应用中发生转矩陡变的程度也就越低。	

3-58 加减速 2 S 加减速比率(减速时)终止		
范围:	功能:	
50 %* [1 - 99 %]	输入整个减速时间(参数 3-52 斜坡 2 减速时间, 减速转矩减小阶段)的比例。比例值越大, 获得的陡变补偿也越大, 应用中发生转矩陡变的程度也就越低。	

3.5.5 3-6* 斜坡 3

配置加减速参数, 请参阅 3-4* 加减速 1。

3-60 加减速 3 的类型		
选项:	功能:	
[0] *	线性	根据加速/减速要求来选择加减速类型。线性斜坡将在加减速期间保持恒定的加速度。S 加减速将进行非线性加减速, 并对应用中的晃动进行补偿。
[1]	S 加减速 恒定晃动	加速过程中的晃动保持在最低水平。
[2]	S 加减速 恒定时间	S 曲线斜坡基于在 参数 3-61 斜坡 3 加速时间和 参数 3-62 斜坡 3 减速时间中设置的值。

注意

如果选择了 [1] S 加减速恒定晃动, 并且参考值在加减速期间会发生变化, 则为了避免运动中的晃动, 加减速时间可能会延长, 从而使启动或停止时间也延长。此时可能需要对 S 加减速比率进行调整或开关启动器。

3-61 斜坡 3 加速时间		
范围:	功能:	
Size related* [0.01 - 3600 s]	输入加速时间, 即从 0 RPM 加速到电机额定速度 n_s 的加速时间。所选的加速时间应该使加速期间的输出电流不会超过 参数 4-18 电流极限中的电流极限。值 0.00 对应于速度模式中的 0.01 秒。请参阅参数 3-62 斜坡 3 减速时间中的减速时间。	

3-62 斜坡 3 减速时间		
范围:	功能:	
Size related* [0.01 - 3600 s]	输入减速时间, 即从电机额定速度 n_s 减速到 0 RPM 的时间。所选择的减速时间不应使逆变器因为电动机的发电运行而发生 overvoltage, 也不应使所生成的电流超过在 参数 4-18 电流极限中设置的电流极限。值 0.00 对应于速度模式中的 0.01 秒。请参阅 参数 3-61 斜坡 3 加速时间中的加速时间。	
$\text{参数. 3-62} = \frac{t_{dc} [s] \times n_s [RM]}{rf [RM]}$		

3-65 加减速 3 S 加减速比率(加速时)启动		
范围:	功能:	
50 %* [1 - 99 %]	输入整个加速时间(参数 3-61 斜坡 3 加速时间, 加速转矩增加阶段)的比例。比例值越大, 获得的陡变补偿也越大, 应用中发生转矩陡变的程度也就越低。	

3-66 加减速 3 S 加减速比率(加速时)终止		
范围:	功能:	
50 %* [1 - 99 %]	输入整个加速时间(参数 3-61 斜坡 3 加速时间, 加速转矩减小阶段)的比例。比例值越大, 获得的陡变补偿也越大, 应用中发生转矩陡变的程度也就越低。	

3-67 加减速 3 S 加减速比率(减速时)启动		
范围:	功能:	
50 %* [1 - 99 %]	输入整个减速时间(参数 3-62 斜坡 3 减速时间, 减速转矩增加阶段)的比例。比例值越大, 获得的陡变补偿也越大, 应用中发生转矩陡变的程度也就越低。	

3-68 加减速 3 S 加减速比率(减速时)终止		
范围:	功能:	
50 %* [1 - 99 %]	输入整个减速时间(参数 3-62 斜坡 3 减速时间, 减速转矩减小阶段)的比例。比例值越大, 获得的陡变补偿也越大, 应用中发生转矩陡变的程度也就越低。	

3.5.6 3-7* 斜坡 4

配置加减速参数, 请参阅参数组 3-4* 加减速 1。

3-70 加减速 4 的类型		
选项:	功能:	
[0] *	线性	根据加速/减速要求来选择加减速类型。线性斜坡将在加减速期间保持恒定的加速度。S 加减速将进行非线性加减速, 并对应用中的晃动进行补偿。
[1]	S 加减速 恒定晃动	加速过程中的晃动保持在最低水平。
[2]	S 加减速 恒定时间	S 曲线斜坡基于在 参数 3-71 斜坡 4 加速时间和 参数 3-72 斜坡 4 减速时间中设置的值。

注意

如果选择了 [1] S 加减速恒定晃动, 并且参考值在加减速期间会发生变化, 则为了避免运动中的晃动, 加减速时间可能会延长, 从而使启动或停止时间也延长。此时可能需要对 S 加减速比率进行调整或开关启动器。

3-71 斜坡4 加速时间		
范围:	功能:	
Size related* [0.01 - 3600 s]	输入加速时间, 即从 0 RPM 加速到电机额定速度 n_s 的加速时间。所选的加速时间应该使加速期间的输出电流不会超过 参数 4-18 电流极限中的电流极限。值 0.00 对应于速度模式中的 0.01 秒。请参阅参数 3-72 斜坡4 减速时间 中的减速时间。	
	参数. 3 - 71 = $\frac{t_{ac} [s] \times n_s [RM]}{rf [RM]}$	

3-72 斜坡4 减速时间		
范围:	功能:	
Size related* [0.01 - 3600 s]	输入减速时间, 即从电机额定速度 n_s 减速到 0 RPM 的时间。所选择的减速时间不应使逆变器因为电动机的发电运行而发生电压, 也不应使所生成的电流超过在参数 4-18 电流极限中设置的电流极限。值 0.00 对应于速度模式中的 0.01 秒。请参阅 参数 3-71 斜坡4 加速时间中的加速时间。	
	参数. 3 - 72 = $\frac{t_{dc} [s] \times n_s [RM]}{rf [RM]}$	

3-75 加减速4 S 加减速比率(加速时) 启动		
范围:	功能:	
50 %* [1 - 99 %]	输入整个加速时间 (参数 3-71 斜坡4 加速时间, 加速转矩增加阶段) 的比例。比例值越大, 获得的陡变补偿也越大, 应用中发生转矩陡变的程度也就越低。	

3-76 加减速4 S 加减速比率(加速时) 终止		
范围:	功能:	
50 %* [1 - 99 %]	输入整个加速时间 (参数 3-71 斜坡4 加速时间, 加速转矩减小阶段) 的比例。比例值越大, 获得的陡变补偿也越大, 应用中发生转矩陡变的程度也就越低。	

3-77 加减速4 S 加减速比率(减速时) 启动		
范围:	功能:	
50 %* [1 - 99 %]	输入整个减速时间 (参数 3-72 斜坡4 减速时间, 减速转矩增加阶段) 的比例。比例值越大, 获得的陡变补偿也越大, 应用中发生转矩陡变的程度也就越低。	

3-78 加减速4 S 加减速比率(减速时) 终止		
范围:	功能:	
50 %* [1 - 99 %]	输入整个减速时间 (参数 3-72 斜坡4 减速时间, 减速转矩减小阶段) 的比例。比例值越大, 获得的陡变补偿也越大, 应用中发生转矩陡变的程度也就越低。	

3.5.7 3-8* 其他斜坡

3-80 点动加减速时间		
范围:	功能:	
Size related* [0.01 - 3600 s]	输入点动加减速时间, 即从 0 RPM 到电机额定频率 n_s 之间的加速/减速时间。确保在给定的点动加减速时间内, 所产生的最终输出电流不会超过 参数 4-18 电流极限 中的电流极限。通过 LCP、所选的数字输入或串行通讯端口给出点动信号后, 该点动加减速时间即开始计时。当点动状态被禁用时, 正常加减速时间将有效。	



图 3.27 点动加斜坡时间

$$\text{参数. 3 - 80} = \frac{t_{\text{点动}} [s] \times n_s [RM]}{\Delta \text{点动速度} (\text{参数. 3 - 19}) [RM]}$$

3-81 快停减速时间		
范围:	功能:	
Size related* [0.01 - 3600 s]	输入快速停止减速时间, 即从电机额定速度下降到 0 RPM 所需的时间。确保不会因为电机的发电运行 (为了实现给定的减速时间) 而导致逆变器发生过载。同时确保所产生的电流 (为了获得给定的减速时间) 不会超过在参数 4-18 电流极限 中设置的电流极限。通过所选数字输入上的信号或串行通讯端口可以激活快速停止功能。	

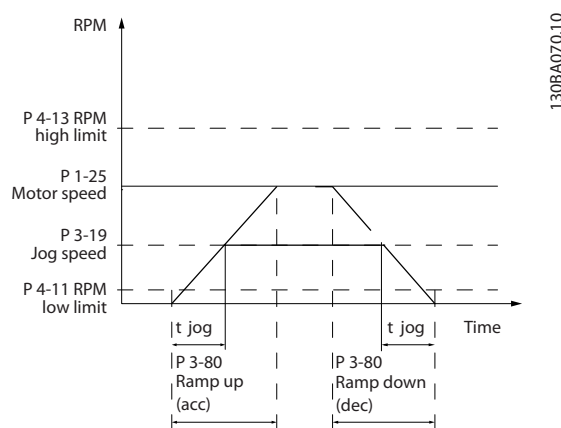

图 3.28 快速停止减速时间



图 3.29 增加实际参考值

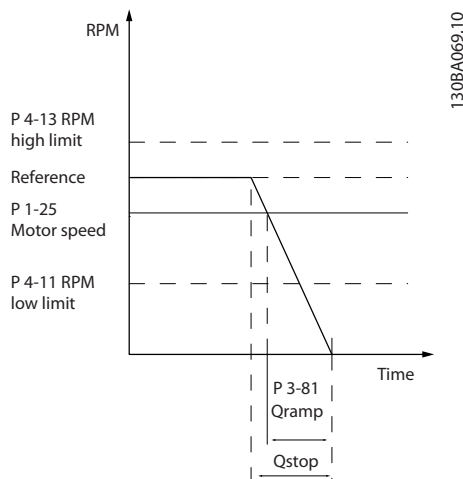

图 3.30 增加/减小实际参考值

3-82 快停加减速类型		
选项:	功能:	
		根据加速/减速要求来选择加减速类型。线性斜坡将在加减速期间保持恒定的加速度。S 加减速将进行非线性加减速，并对应用中的晃动进行补偿。
[0] *	线性	
[1]	S 加减速恒定晃动	
[2]	S 加减速恒定时间	

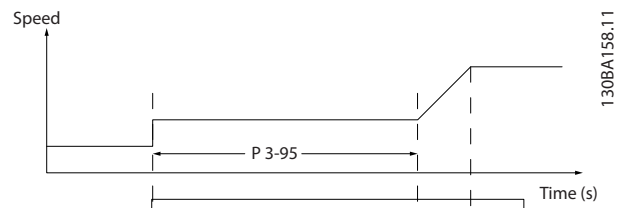
3-83 快停 S 加减速比率(减速 开始时)		
范围:	功能:	
50 %*	[1 - 99 %]	输入整个减速时间（参数 3-42 斜坡 1 减速时间，减速转矩增加阶段）的比例。比例值越大，获得的陡变补偿也越大，应用中发生转矩陡变的程度也就越低。

3-84 快停 S 加减速比率(减速 终止时)		
范围:	功能:	
50 %*	[1 - 99 %]	输入整个减速时间（3-42 斜坡 1 减速时间，减速转矩减小阶段）的比例。比例值越大，获得的陡变补偿也越大，应用中发生转矩陡变的程度也就越低。

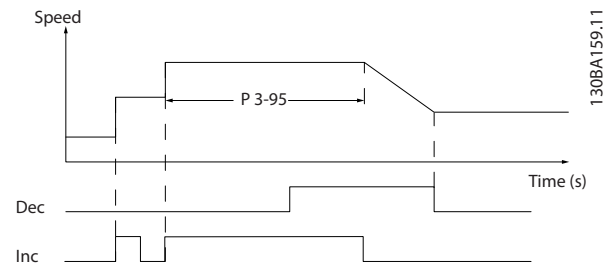
3.5.8 3-9* 数字电位计

借助数字电位计，可以使用 *Increase* (增)、*Decrease* (减) 或 *Clear* (清除) 功能来调整数字输入的设置，从而增大或减小实际参考值。要激活该功能，至少必须将一个数字输入设为 *Increase* (增) 或 *Decrease* (减)。

3-90 步长		
范围:	功能:	
0.10 %*	[0.01 - 200 %]	以相对于电动机同步速度 n_s 的百分比形式，输入所要求的增/减幅度。如果激活了增/减功能，结果参考值将按照在本参数中设置的幅度增/减。

3-91 加减速时间		
范围:	功能:	
1 s*	[0 - 3600 s]	输入加减速时间，即使用指定的数字电位计功能（增、减或清除）将参考值从 0% 调整到 100% 的时间。 如果增/减功能的激活时间超过在参数 3-95 加减延迟中指定的加减速延迟时间，实际参考值将根据该加减速时间增大/减小。该加减速时间是指按照在参数 3-90 步长中指定的值来调整参考值时所使用的时间。

3-92 恢复通电		
选项:	功能:	
[0] *	关闭	数字电位器参考值在加电后将被复位为 0%。
[1]	打开	在加电后恢复最近的数字电位器参考值。

3-93 最大极限		
范围:	功能:	
100 %*	[-200 - 200 %]	设置所允许的最大结果参考值。如果要使用数字电位计对结果参考值进行微调，建议这样做。

3-94 最小极限		
范围:		功能:
-100 %*	[-200 - 200 %]	设置所允许的最小结果参考值。如果要使用数字电位计对结果参考值进行细调, 建议这样做。

3-95 加减延迟		
范围:		功能:
Size related*	[0 - 0]	输入从激活数字电位计功能到变频器开始增减参考值所需的延迟。延迟为 0 毫秒时, 激活增/减后参考值立即开始增减。另请参阅 参数 3-91 加减速时间。

3.6 参数：4-** 极限/警告

3.6.1 4-1* 电机极限

定义电动机的转矩、电流和速度极限，以及在超过极限时的变频器反应。

超过极限将会在显示屏上显示相关的消息。如果是警告，则始终会在显示屏或现场总线上显示消息。监测功能可能会激活警告或跳闸，此时，变频器会停止并生成报警消息。

4-10 电动机速度方向		
选项：	功能：	
	<p>注意</p> <p>该参数在电机运行过程中无法调整。</p> <p>根据要求选择电动机速度方向。使用此参数可防止意外反转。当将参数 1-00 配置模式 设为 [3] 过程 时，默认情况下，参数 4-10 电动机速度方向 设为 [0] 顺时针方向。参数 4-10 电动机速度方向 中的设置不会限制 参数 4-13 电机速度上限 的设置选项。</p>	
[0]	顺时针方向	参考值被设为“顺时针旋转”。反向输入（默认为端子 19）必须处于打开状态。
[1]	逆时针方向	参考值被设为“逆时针旋转”。反向输入（默认为端子 19）必须关闭。如果在“反向”输入处于打开状态的情况下要求反向，则可以通过 参数 1-06 顺时针方向 来更改电动机方向
[2]	双向	允许电动机沿两个方向旋转。

4-11 电机速度下限		
范围：	功能：	
Size related*	[0 - par. 4-13 RPM]	输入电机的速度下限。可以根据厂商推荐的最小电动机速度来设置电动机速度下限。电机速度下限不得超过参数 4-13 电机速度上限 中的设置。

4-12 电动机速度下限 [Hz]		
范围：	功能：	
Size related*	[0 - par. 4-14 Hz]	输入电机的速度下限。可以根据电机主轴的最小输出频率设置电机速度下限。电机速度下限不得超过参数 4-14 电动机速度上限 [Hz] 中的设置。

4-13 电机速度上限		
范围：	功能：	
Size related*	[par. 4-11 - 60000 RPM]	输入电机的速度上限。可以根据厂商提供的电动机最大额定速度来设置电动机速度上限。电动机速度上限必须大于 参数 4-11 电机速度下限 中的设置。

4-14 电动机速度上限 [Hz]		
范围：	功能：	
Size related*	[par. 4-12 - par. 4-19 Hz]	输入电动机的速度上限。可将 参数 4-14 电动机速度上限 [Hz] 设为厂商建议的最大电动机速度。电动机速度上限必须大于 4-12 电动机速度下限 [Hz] 中的值。输出频率不得超过开关频率的 10% (14-01 开关频率)。

4-16 电动时转矩极限		
范围：	功能：	
Size related* 取决于应用*	[0 - 1000.0 %] [取决于应用]	该功能旨在通过限制轴上转矩来保护机械系统。

注意

参数 4-16 电动时转矩极限在 参数 1-00 配置模式 设为 [0] 开环速度时更改，参数 1-66 低速最小电流将会自动重新调整。

注意

该转矩极限对实际的滤波转矩（包括转矩峰值）作出反应。这不是从 LCP 或现场总线看到的经过滤波的转矩。

4-17 发电时转矩极限		
范围：	功能：	
100 %*	[0 - 1000.0 %]	该功能旨在通过限制轴上转矩来保护机械系统。

4-18 电流极限		
范围：	功能：	
Size related*	[1.0 - 1000.0 %]	这是可以延续到过同步范围内的实际电流限制功能。但是，由于磁场弱化，当电压在电机同步速度之上停止增加时，电流极限下的电机转矩会相应地下降。

4-19 最大输出频率		
范围：	功能：	
Size related*	[1 - 590 Hz]	<p>注意</p> <p>该参数在电机运行过程中无法调整。</p> <p>注意</p> <p>最大输出频率不能超过逆变器开关频率（参数 14-01 开关频率）的 10%。</p> <p>规定了输出频率的最大极限，可在那些需要避免意外过速的应用中增强安全性。该极限在所有配置中具有最高优先级（与参数 1-00 配置模式 的设置无关）。</p>

4-20 转矩极限因数源		
选项:	功能:	
		选择一个模拟输入,以便对参数 4-16 电动时转矩极限和参数 4-17 发电时转矩极限中的设置进行从 0% 到 100% (或相反方向) 的标定。同 0% 和 100% 对应的信号水平在模拟输入标定参数中定义,例如,参数组 6-1* 模拟输入 1。该参数仅在参数 1-00 配置模式设为开环速度或闭环速度时有效。
[0] *	无功能	
[2]	模拟输入 53	
[4]	模拟反相输入 53	
[6]	模拟输入 54	
[8]	模拟反向输入 54	
[10]	模拟输入 X30-11	
[12]	模拟反输入 X30-11	
[14]	模拟输入 X30-12	
[16]	模拟反输入 X30-12	

4-21 速度极限因数源选项		
选项:	功能:	
		选择一个模拟输入,以便对参数 4-19 最大输出频率中的设置进行从 0% 到 100% (或相反方向) 的标定。同 0% 和 100% 对应的信号水平在模拟输入标定参数中定义,例如,参数组 6-1* 模拟输入 1。该参数仅在参数 1-00 配置模式设为转矩模式时有效。
[0] *	无功能	
[2]	模拟输入 53	
[4]	模拟反向输入 53	
[6]	模拟输入 54	
[8]	模拟反向输入 54	
[10]	模拟输入 X30-11	
[12]	模拟反输入 X30-11	
[14]	模拟输入 X30-12	
[16]	模拟反输入 X30-12	

4-23 Brake Check Limit Factor Source		
为参数 2-15 制动检查中的功能选择输入源。如果变频器同时在执行制动检查,则电网中的电阻将会导致主电源或直流回路中的电压下降,并会发生虚假制动检查。在每个制动电阻器上使用外部电流传感器。如果应用要求 100% 有效的制动检查,则将传感器连接到模拟输入。		
选项:	功能:	
[0] *	DC-link voltage	变频器通过监视直流回路上的电压来执行制动检查。变频器在制动电阻器中注入电流,制动电阻器可降低直流回路中的电压。

4-23 Brake Check Limit Factor Source		
为参数 2-15 制动检查中的功能选择输入源。如果变频器同时在执行制动检查,则电网中的电阻将会导致主电源或直流回路中的电压下降,并会发生虚假制动检查。在每个制动电阻器上使用外部电流传感器。如果应用要求 100% 有效的制动检查,则将传感器连接到模拟输入。		
选项:	功能:	
[1]	Analog Input 53	选择此选项可为制动监测使用外部电流传感器。
[2]	Analog Input 54	选择此选项可为制动监测使用外部电流传感器。

4-24 Brake Check Limit Factor		
输入参数 2-15 制动检查在执行制动检查时使用的极限因数。变频器使用极限因数的方式取决于参数 4-23 Brake Check Limit Factor Source 中的选项:		
[0] 直流回路电压 - 变频器对直流回路中的 EEPROM 数据应用该因数。		
[1] 模拟输入 53 或 [2] 模拟输入 54 - 如果模拟输入上的输入电流低于最大输入电流与极限因数的乘积,制动检查将失败。例如,在以下配置中,如果输入电流低于 16 mA,制动检查将失败:		
<ul style="list-style-type: none"> 将范围为 4-20 mA 的电流传感器连接到模拟输入 53。 参数 4-24 Brake Check Limit Factor 设为 80%。 		
范围:	功能:	
98 %*	[0 - 100 %]	

3.6.2 4-3* 电动机反馈监测

该参数组包括用于监测和处理电动机反馈设备(如编解码器和解析器等)的设置。

4-30 电动机反馈损耗功能		
选项:	功能:	
		此功能用于监测反馈信号是否一致,即,反馈信号是否可用。选择当检测到反馈故障时变频器应做出的响应。如果在参数 4-31 电动机反馈速度错误中设置的时间内,反馈信号与输出速度之间的偏差超过在参数 4-32 电动机反馈损耗超时中指定的水平,则会执行所选择的的操作。
[0]	禁用	
[1]	警告	
[2] *	跳闸	
[3]	点动	
[4]	锁定输出	
[5]	最大速度	
[6]	从开环切为闭环	
[7]	选择菜单 1	
[8]	选择菜单 2	

4-30 电动机反馈损耗功能	
选项:	功能:
[9]	选择菜单 3
[10]	选择菜单 4
[11]	停止并跳闸

一旦参数 4-31 电动机反馈速度错误的值被超过，便会激活警告 90，而不论参数 4-32 电动机反馈损耗超时中的设置如何。警告/报警 61 “反馈错误”与电动机反馈损耗功能有关。

4-31 电动机反馈速度错误	
范围:	功能:
300 RPM*	[1 - 600 RPM] 选择所允许的最大速度误差（输出速度与反馈的差异）。

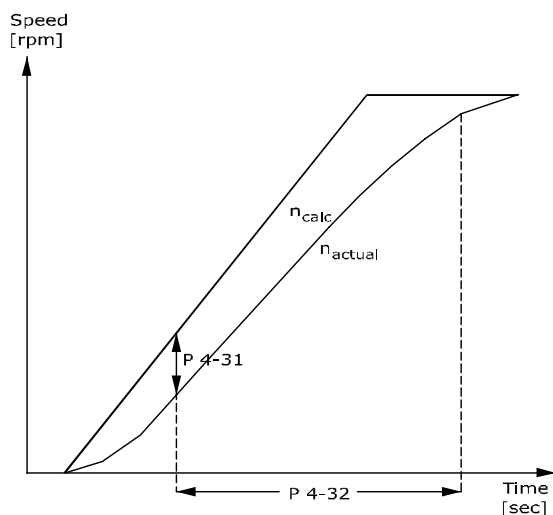

130BA221.10

图 3.31 电机反馈速度错误

4-32 电动机反馈损耗超时	
范围:	功能:
0.05 s* [0 - 60 s]	设置一个超时值。这段时间内，在参数 4-31 电动机反馈速度错误中设置的速度误差可以被超过，但之后便会激活在参数 4-30 电动机反馈损耗功能中选择的的功能。

4-34 跟踪误差功能	
选项:	功能:
	此功能用于监视需遵守预期速度曲线的应用。在闭环下，将把 PID 的速度参考值与编码器反馈（经滤波）进行比较。在开环下，将对 PID 的速度参考值进行滑差补偿并与发送到电机的频率进行比较（16-13 频率）。 如果测得的偏差超过在参数 4-35 跟踪误差中指定的值并且持续了在参数 4-36 跟踪误差中指定的时间，则会激活相应反应。 闭环下的跟踪错误并不表示反馈信号有问题！跟踪错误可能是因为负荷过重而达到转矩极限的结果。

4-34 跟踪误差功能	
选项:	功能:
[0]	禁用
[1]	警告
[2]	跳闸
[3]	停止后跳闸

警告/报警 78 “跟踪错误”与跟踪错误功能有关。

4-35 跟踪误差	
范围:	功能:
10 RPM* [1 - 600 RPM]	输入电动机速度和未加减速时的加减速输出之间所允许的最大速度偏差。在开环下，该电动机速度是估算的，而在闭环下，它是来自编码器/解析器的反馈。

4-36 跟踪误差	
范围:	功能:
1 s* [0 - 60 s]	输入允许误差超过在参数 4-35 跟踪误差中设置的值的超时时间段。

4-37 加减速时的跟踪误差	
范围:	功能:
100 RPM* [1 - 600 RPM]	输入电动机速度和加减速时的加减速输出之间所允许的最大速度偏差。在开环下，电机速度是估算的，而在闭环下，则由编码器测量速度。

4-38 加减速超时时的跟踪误差	
范围:	功能:
1 s* [0 - 60 s]	输入允许加减速时误差超过在参数 4-37 加减速时的跟踪误差中设置的值的超时时间段。

4-39 在加减速超时后跟踪误差	
范围:	功能:
5 s* [0 - 60 s]	输入加减速后参数 4-37 加减速时的跟踪误差和参数 4-38 加减速超时时的跟踪误差仍保持活动的超时期限。

3.6.3 4-5* 调整警告

使用这些参数可调整电流、速度、参考值和反馈的警告极限。

警告将显示在 LCP 上，并且可以通过设置而输出，或通过串行总线用扩展状态字来读取。



图 3.32 可调整警告

4-50 警告电流过低		
范围:	功能:	
0 A* [0 - par. 4-51 A]	输入 I_{LOW} 值。当电动机的电流低于该极限时，显示器将显示 <i>电流过低</i> 。可对信号输出进行设置，使其在端子 27 或 29 (仅限 FC 302) 以及继电器输出 01 或 02 (仅限 FC 302) 上产生状态信号。请参考 图 3.32。	

4-51 警告电流过高		
范围:	功能:	
Size related* [par. 4-50 - par. 16-37 A]	输入 I_{HIGH} 值。当电动机的电流超过该极限时，显示器将显示 <i>电流过高</i> 。可对信号输出进行设置，使其在端子 27 或 29 (仅限 FC 302) 以及继电器输出 01 或 02 (仅限 FC 302) 上产生状态信号。请参考 图 3.32。	

4-52 警告速度过低		
范围:	功能:	
0 RPM* [0 - par. 4-53 RPM]	输入 n_{LOW} 值。当电动机速度低于该极限时，显示器将显示 <i>速度过低</i> 。可对信号输出进行设置，使其在端子 27 或 29 (仅限 FC 302) 以及继电器输出 01 或 02 (仅限 FC 302) 上产生状态信号。	

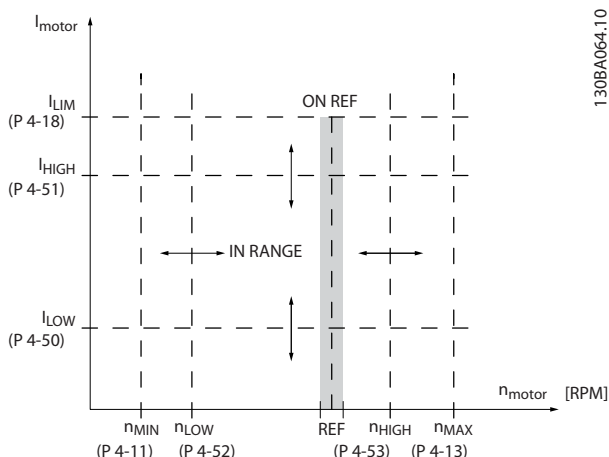
4-53 警告速度过高		
范围:	功能:	
Size related* [par. 4-52 - 60000 RPM]	输入 n_{HIGH} 值。当电动机速度超过该值时，显示器将显示 <i>速度过高</i> 。可将信号输出设置为在端子 27 或 29 以及继电器输出 01 或 02 上产生状态信号。	

4-54 警告参考值过低		
范围:	功能:	
-999999.999* [-999999.999 - par. 4-55]	输入参考值下限。当实际参考值低于该极限时，显示器将显示 <i>RefLow</i> 。可对信号输出进行设置，使其在端子 27 或 29 (仅限 FC 302) 以及继电器输出 01 或 02 (仅限 FC 302) 上产生状态信号。	

4-55 警告参考值过高		
范围:	功能:	
999999.999* [par. 4-54 - 999999.999]	输入参考值上限。当实际参考值超出该极限时，显示器将显示 <i>参考值过高</i> 。可对信号输出进行设置，使其在端子 27 或 29 (仅限 FC 302) 以及继电器输出 01 或 02 (仅限 FC 302) 上产生状态信号。	

4-56 警告反馈过低		
范围:	功能:	
-999999.999 ReferenceFeed - backUnit* [-999999.999 - par. 4-57 ReferenceFeed - backUnit]	输入反馈下限。当反馈低于该极限时，显示器将显示 <i>FeedbLow</i> 。可对信号输出进行设置，使其在端子 27 或 29 (仅限 FC 302) 以及继电器输出 01 或 02 (仅限 FC 302) 上产生状态信号。	

4-57 警告反馈过高		
范围:	功能:	
999999.999 ReferenceFeed - backUnit* [par. 4-56 - 999999.999 ReferenceFeed - backUnit]	输入反馈上限。当反馈超出该极限时，显示屏将显示 <i>反馈过高</i> 。可对信号输出进行设置，使其在端子 27 或 29 (仅限 FC 302) 以及继电器输出 01 或 02 (仅限 FC 302) 上产生状态信号。	

4-58 电机缺相功能		
选项:	功能:	
	<p>注意</p> <p>该参数在电机运行过程中无法调整。</p> <p>当电动机缺相时，显示报警 30、31 或 32。为避免损坏电机，强烈建议启用此功能。</p>	

4-58 电机缺相功能		
选项:	功能:	
[0]	禁用	变频器不发出电动机缺相报警。考虑到电动机受损风险, 不建议这样做。
[1]	跳闸 100 ms	当电动机缺相时, 可以快速检测到这种情况并发出报警。
[2]	跳闸 1000 ms	
[3]	Trip 100ms 3ph detec.	降低可防止变频器对缺失电机相执行虚假检测的小负载时, 与起重应用相关的特殊选项。 此选项是选项 [1] 跳闸 100 ms 的精简版本。 单相缺失的处理方式与选项 [1] 跳闸 100 ms 相同。与选项 [1] 跳闸 100 ms 相比, 3 相检测更精简。 3 相检测功能仅在启动时及存在明显电流的低速范围内有效, 可避免在出现微小电机电流期间发生虚假跳闸。 仅适用于 FC 302 磁通矢量闭环。
[5]	Motor Check	变频器自动检测电动机连接断开情况, 并一旦电动机重新连接, 便恢复工作。仅对 FC 302 有效。

4-63 跳频终速 [Hz]		
数组 [4]		
范围:	功能:	
Size related*	[0 - par. 4-14 Hz]	一些系统因系统内部可能产生共振问题而要求避开某些输出速度。输入要避免的速度上限。

3.6.4 4-6* 频率跳越

一些系统因内部可能产生共振问题而要求避开某些输出频率或速度。最多可以避开四个频率或速度范围。

4-60 跳频始速 [RPM]		
数组 [4]		
范围:	功能:	
Size related*	[0 - par. 4-13 RPM]	一些系统因系统内部可能产生共振问题而要求避开某些输出速度。输入要避免的速度下限。

4-61 跳频始速 [Hz]		
数组 [4]		
范围:	功能:	
Size related*	[0 - par. 4-14 Hz]	一些系统因系统内部可能产生共振问题而要求避开某些输出速度。输入要避免的速度下限。

4-62 跳频终速 [RPM]		
数组 [4]		
范围:	功能:	
Size related*	[0 - par. 4-13 RPM]	一些系统因系统内部可能产生共振问题而要求避开某些输出速度。输入要避免的速度上限。

3.7 参数： 5-** 数字输入/输出

3.7.1 5-0* 数字 I/O 模式

这些参数通过 NPN 和 PNP 配置输入和输出。

5-00 数字 I/O 模式		
选项:	功能:	
		数字输入和已设置的数字输出可根据是在 PNP 系统还是在 NPN 系统中工作来事先设置。
[0] *	PNP	正向脉冲 (↑)阶段的操作。PNP 系统的电压下降到同大地相等。
[1]	NPN	负向脉冲 (↓) 时的操作。NPN 系统的电压被提升到 +24 V (变频器的内部电压)。

注意

该参数更改后，必须执行电源循环才能将其激活。

5-01 端子 27 的模式		
选项:	功能:	
		注意 该参数在设备运行过程中无法调整。
[0] *	输入	将端子 27 定义为数字输入。
[1]	输出	将端子 27 定义为数字输出。

5-02 端子 29 的模式		
选项:	功能:	
[0] *	输入	将端子 29 定义为数字输入。
[1]	输出	将端子 29 定义为数字输出。

该参数仅用于 FC 302。

3.7.2 5-1* 数字输入

数字输入可用于选择变频器的各项功能。所有数字输入都可以设置如下功能：

第 1 组中的功能比第 2 组中的功能具有更高优先级。

第 1 组	复位、惯性运动停止、复位和惯性停止、快速停止、直流制动、停止和 [关闭] 键。
第 2 组	启动、脉冲启动、反向、启动反转、点动和锁定输出。

表 3.13 功能组

数字输入功能	选择	端子
无功能	[0]	全部 *端子 32、33
复位	[1]	全部
惯性停车反逻辑	[2]	全部 *端子 27
惯性/复位反逻辑	[3]	全部
快停反逻辑	[4]	全部
直流制动反逻辑	[5]	全部

数字输入功能	选择	端子
停止反逻辑	[6]	全部
启动	[8]	全部 *端子 18
自锁启动	[9]	全部
反向	[10]	全部 *端子 19
启动反转	[11]	全部
启用正向启动	[12]	全部
启用反向启动	[13]	全部
点动	[14]	全部 *端子 29
预置参考值开	[15]	全部
预置参考值位 0	[16]	全部
预置参考值位 1	[17]	全部
预置参考值位 2	[18]	全部
锁定参考值	[19]	全部
锁定输出	[20]	全部
加速	[21]	全部
减速	[22]	全部
菜单选择位 0	[23]	全部
菜单选择位 1	[24]	全部
精确停止反逻辑	[26]	18, 19
精确启动和停止	[27]	18, 19
升速	[28]	全部
减速	[29]	全部
计数器输入	[30]	29, 33
脉冲输入边沿触发	[31]	29, 33
脉冲输入时基	[32]	29, 33
加减速位 0	[34]	全部
加减速高位 1	[35]	全部
自锁精确启动	[40]	18, 19
自锁精停反逻辑	[41]	18, 19
外部互锁	[51]	
数字电位计升高	[55]	全部
数字电位计降低	[56]	全部
数字电位计清零	[57]	全部
起重用数字电位器	[58]	全部
计数器 A (上)	[60]	29, 33
计数器 A (下)	[61]	29, 33
复位计数器 A	[62]	全部
计数器 B (上)	[63]	29, 33
计数器 B (下)	[64]	29, 33
复位计数器 B	[65]	全部
机械制动反馈	[70]	全部
机制动反馈反逻辑	[71]	全部
PID 错误反向	[72]	全部
PID 复位 I 部分	[73]	全部
PID 启用	[74]	全部
MCO 特定	[75]	
PTC 卡 1	[80]	全部
Profidrive 关 2	[91]	
Profidrive 关 3	[92]	
启动边沿触发	[98]	

数字输入功能	选择	端子
安全选件复位	[100]	复位安全选件。仅在安装安全选件后才可用。

表 3.14 数字输入功能

FC 300 标准端子是 18、19、27、29、32 和 33。

MCB101 端子是 X30/2、X30/3 和 X30/4。

仅在 FC 302 中才包含输出端子 29。

对于仅适用一个数字输入的功能，在相关参数中会予以说明。

所有数字输入都可以设置为以下功能：

[0]	无功能	对传输到端子的信号不产生响应。
[1]	复位	在跳闸/报警后将变频器复位。并不是所有报警都能被复位。
[2]	惯性停车反逻辑	(数字输入 27 的默认功能)：惯性停车，反向输入 (常闭)。变频器任由电机进入自由模式。逻辑“0”⇒ 惯性停车。
[3]	惯性/复位反逻辑	复位和惯性停车，反向输入 (NC)。听任电机以自由模式运动，并将变频器复位。逻辑“0”⇒ 惯性停车和复位。
[4]	快停反逻辑	反向输入 (常闭)。根据在中设置的快停减速时间生成停止信号参数 3-81 快停减速时间。当电机停止时，其主轴将处于自由模式。逻辑“0”⇒ 快速停止。
[5]	直流制动反逻辑	直流制动反向输入 (常闭)。通过在一定时间内持续向电机施加直流电流，使其停止，请参阅。请参阅参数 2-01 直流制动电流到参数 2-03 直流制动切入速度 [RPM]。该功能仅在参数 2-02 直流制动时间中的值不为 0 时有效。逻辑“0”⇒ 直流制动。
[6]	停止反逻辑	停止反向功能。当所选择的端子从逻辑水平“1”变为“0”时，将激活停止功能。根据所选的加减速时间 (参数 3-42 斜坡 1 减速时间、参数 3-52 斜坡 2 减速时间、参数 3-62 斜坡 3 减速时间、参数 3-72 斜坡 4 减速时间) 完成停止。 注意 如果变频器在达到转矩极限时收到停止命令，它可能无法自动停止。为确保变频器能停止，请将某个数字输出配置为 [27] 转矩极限和停止，并将该数字输出连接到被配置为惯性停车的数字输入。
[8]	启动	(数字输入 18 的默认功能)：针对启动/停止命令选择启动。逻辑“1”= 启动，逻辑“0”= 停止。
[9]	自锁启动	如果脉冲持续时间不小于 2 毫秒，电机将启动。当激活了反向停止或给出复位命令 (通过数字输入) 时，电机停止。
[10]	反向	(数字输入 19 的默认功能)。更改电机主轴的旋转方向。选择逻辑“1”执行反向。反向信号只更改旋转方向。它并不激活启动功能。请在参数 4-10 电动机速度方向中选择双向。该功能在闭环过程中无效。

[11]	启动反转	用于启动/停止，以及实现同一线路上的反转。使用反向功能时，不允许同时存在启动信号。
[12]	启用正向启动	停止逆时针运动，从而允许变为顺时针。
[13]	启用反向启动	停止顺时针运动，从而允许变为逆时针。
[14]	点动	(数字输入 29 的默认功能)：用于激活点动速度。请参阅参数 3-11 点动速度 [Hz]。
[15]	预置参考值开	在外部参考值和预置参考值之间切换。前提是已在参数 3-04 参考功能中选择了 [1] 外部/预置。逻辑“0”= 外部参考值有效；逻辑“1”= 八个预置参考值之一有效。
[16]	预置参考值位 0	借助预置参考值位 0、1 和 2，可以根据表 3.15 选择八个预置参考值之一。
[17]	预置参考值位 1	与“预置参考值位 0 [16]”相同。
[18]	预置参考值位 2	与“预置参考值位 0 [16]”相同。

预置参考值位	2	1	0
预置参考值 0	0	0	0
预置参考值 1	0	0	1
预置参考值 2	0	1	0
预置参考值 3	0	1	1
预置参考值 4	1	0	0
预置参考值 5	1	0	1
预置参考值 6	1	1	0
预置参考值 7	1	1	1

表 3.15 预置参考值位

[19]	锁定参考值	锁定实际参考值，该值现在成为开始使用加速和减速功能的启用点/条件。如果使用加速/减速，则速度总是按加减速 2 (参数 3-51 斜坡 2 加速时间和参数 3-52 斜坡 2 减速时间) 在 0 - 参数 3-03 最大参考值的范围内变化。
[20]	锁定输出	锁定实际的电机频率 (Hz)，该值现在成为开始使用加速和减速功能的启用点/条件。如果使用加速/减速，则速度总是按加减速 2 (参数 3-51 斜坡 2 加速时间和参数 3-52 斜坡 2 减速时间) 在 0 - 参数 1-23 电动机频率的范围内变化。 注意 如果锁定输出有效，则不能通过低位的 [8] 启动信号来停止变频器。此时需要通过设置为“[2] 惯性停车”或“[3] 惯性/复位反逻辑”的端子来停止变频器。
[21]	加速	如果要对加速/减速进行数字控制 (电机电位计)，请选择“加速”和“减速”。该功能可通过选择 [19] 锁定参考值或 [20] 锁定输出来激活。当“加速/减速”的激活时间短于 400 毫秒时，结果参考值将增加/降低 0.1%。如果“加速/减速”的激活时间长于 400 毫秒，结果参考值将遵循在斜坡加速/减速参数 3-x1/3-x2 中的设置。

	关闭	升速
速度无变化	0	0
按百分比减少	1	0
按百分比增加	0	1
按百分比减少	1	1

表 3.16 关闭/升速

[22]	减 速	与 [21] 加速相同。
[23]	菜 单 选 择 位 0	选择“菜单选择位 0”或“菜单选择位 1”可以选择 4 个菜单中的一个。将参数 0-10 有效设置为多重菜单。
[24]	菜 单 选 择 位 1	(数字输入 32 的默认功能)：与 [23] 菜单选择位 0 相同。
[26]	精 确 停 车 反 逻 辑	当在参数 1-83 精确停止功能中激活精确停止功能时，将发送一个反向停止信号。 精确停车反逻辑功能可用于端子 18 或 19。
[27]	精 确 启 动 和 停 止	当在参数 1-83 精确停止功能中选择“[0] 精确减速停止”时使用。 精确启动/停止功能可用于端子 18 和 19。 精确启动确保电动机在每次启动时，从静止不动转到参考值的角度都相同（加减速时间相同、设置点相同）。这也相当于精确停止，电动机在每次停止时，从参考值转到静止不动的角度均相同。 使用参数 1-83 精确停止功能选项 [1] 或 [2] 时： 变频器在达到参数 1-84 精确停止计数器值的值之前，需要精确停止信号。如果不提供，在达到参数 1-84 精确停止计数器值的值时，变频器将不会停止。 精确启动/停止必须由数字输入触发，可用于端子 18 和 19。
[28]	升 速	按百分比（相对）增大参数 3-12 加速/减速值中设置的参考值。
[29]	减 速	按百分比（相对）减小参数 3-12 加速/减速值中设置的参考值。
[30]	计 数 器 输 入	参数 1-83 精确停止功能中的“精确停止功能”将充当“计数器停止”或“速度补偿计数器停止”（不论是否复位）。计数器值必须在参数 1-84 精确停止计数器值中设置。
[31]	脉 冲 边 沿	计算每个取样时间的脉冲边沿数量。这在高频下可以获得更高的分辨率，但在低频下却不够精确。这个脉冲原理适用于分辨率极低（比如 30 ppr）的编码器。

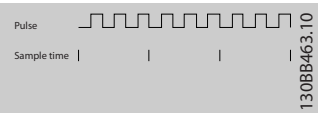
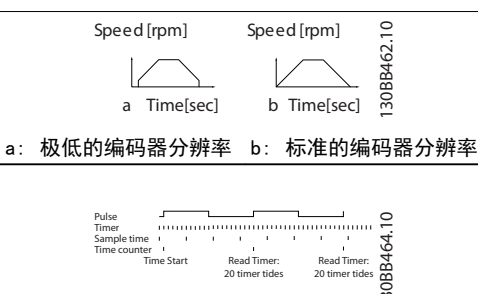
	触 发	 <p>图 3.33 每个取样时间的脉冲边沿数量</p>
[32]	基 于 脉 冲 时 间	<p>测量脉冲边沿之间的持续期。这在低频下可以获得更高的分辨率，但在高频下却不够精确。这个原理有一个截止频率，这使得它不适合用于在低速下分辨率极低（比如 30 ppr）的编码器。</p>  <p>图 3.34 边沿之间的持续期</p>
[34]	加 减 速 位 0	允许根据表 3.17 选择 4 个加减速之一。
[35]	加 减 速 高 位 1	同“加减速低位 0”。

预置加减速位	1	0
加减速 1	0	0
加减速 2	0	1
斜坡 3	1	0
斜坡 4	1	1

表 3.17 预置加减速位

[40]	自锁精确启动	自锁精确启动只需要在端子 18 或 19 上有 3 ms 的脉冲。 用于 1-83 精确停止功能 [1] 计数器停止并复位或 [2] 计数器停止不复位时： 在达到参考值时，变频器将在内部启用精确停止信号。这意味着，当达到参数 1-84 精确停止计数器值的计数器值时，变频器将执行精确停止。
[41]	自锁精停反逻辑	当在参数 1-83 精确停止功能中激活精确停止功能时，发送自锁停止信号。自锁精停反逻辑功能可用于端子 18 或 19。

[51]	外部互锁	使用该参数可以将外部故障转移到变频器中。这种故障将被当作在内部生成的报警来对待。
[55]	数字电位计升高	用作在参数组 3-9* 数字电位器中描述的数字电位计功能的“升高”信号。米
[56]	数字电位计降低	用作在参数组 3-9* 数字电位器中描述的数字电位计功能的“降低”信号 米
[57]	数字电位计清零	对参数组 3-9* 数字电位器中介绍的数字电位计参考值进行“清零” 米
[60]	计数器 A	(仅对于端子 29 或 33) SLC 计数器中增量计数的输入。
[61]	计数器 A	(仅对于端子 29 或 33) SLC 计数器中减量计数的输入。
[62]	复位计数器 A	计数器 A 复位的输入。
[63]	计数器 B	(仅对于端子 29 或 33) SLC 计数器中增量计数的输入。
[64]	计数器 B	(仅对于端子 29 或 33) SLC 计数器中减量计数的输入。
[65]	复位计数器 B	计数器 B 复位的输入。
[70]	制动 制动反馈	用于起重应用的制动反馈：将参数 1-01 电动控制原理 设为 [3] 磁通矢量带反馈；将参数 1-72 启动功能 设为 [6] 起重机械制动参考值。
[71]	制动 制动反馈反逻辑	用于起重应用的反逻辑制动反馈。
[72]	PID 错误反向	启用后，它将反转来自过程 PID 控制器的错误结果。仅在“配置模式”设为“表面卷绕机”、“扩展 PID 速度开环”或“扩展 PID 速度闭环”时可用。
[73]	PID 复位 I 部分	启用后，可将过程 PID 控制器的 I 部分复位。等价于参数 7-40 过程 PID I 部分复位。仅在“配置模式”设为“表面卷绕机”、“扩展 PID 速度开环”或“扩展 PID 速度闭环”时可用。
[74]	PID 启用	启用后，将启用扩展过程 PID 控制器。等价于参数 7-50 过程 PID 扩展 PID。仅在“配置模式”设为“扩展 PID 速度开环”或“扩展 PID 速度闭环”时可用。
[80]	PTC 卡 1	可以将任何数字输入设为 [80] PTC 卡 1。但只能将 1 个数字输入设为此选项。
[91]	Profidrive 关 2	该功能与 Profibus/Profinet 选件的控制字位相同。
[92]	Profidrive 关 3	该功能与 Profibus/Profinet 选件的控制字位相同。
[98]	启动边沿触发	边沿触发启动命令。保持启动命令有效。可用于启动按钮。
[100]	安全选件复位	复位安全选件。仅在安装安全选件后才可用。

5-10 端子 18 数字输入

选项: 功能:

[8] *	启动	在参数组 5-1* 数字输入下对相关功能进行了介绍
-------	----	---------------------------

5-11 端子 19 数字输入

选项: 功能:

[10] *	反向	在参数组 5-1* 数字输入下对相关功能进行了介绍
--------	----	---------------------------

5-12 端子 27 数字输入

选项: 功能:

[2] *	惯性停车反逻辑	在参数组 5-1* 数字输入下对相关功能进行了介绍
-------	---------	---------------------------

5-13 端子 29 数字输入

选项: 功能:

		从现有的数字输入范围以及附加的 [60]、[61]、[63] 和 [64] 选项中选择功能。计数器用于“智能逻辑控制”功能。该参数仅用于 FC 302。
[14] *	点动	在参数组 5-1* 数字输入下对相关功能进行了介绍

5-14 端子 32 数字输入

选项: 功能:

		从现有的数字输入范围选择功能。
	无功能	在 5-1* 数字输入下对相关功能进行了介绍

5-15 端子 33 数字输入

选项: 功能:

		从现有的数字输入范围以及附加的 [60]、[61]、[63] 和 [64] 选项中选择功能。计数器用于“智能逻辑控制”功能。
[0] *	无功能	在 5-1* 数字输入下对相关功能进行了介绍

5-16 端子 X30/2 数字输入

选项: 功能:

[0] *	无功能	该参数仅在变频器安装了选件模块 MCB 101 时才能被激活。在 5-1* 数字输入下对相关功能进行了介绍
-------	-----	---

5-17 端子 X30/3 数字输入

选项: 功能:

[0] *	无功能	该参数仅在变频器安装了选件模块 MCB 101 时才能被激活。在 5-1* 数字输入下对相关功能进行了介绍
-------	-----	---

5-18 端子 X30/4 数字输入

选项: 功能:

[0] *	无功能	该参数仅在变频器安装了选件模块 MCB 101 时才能被激活。在 5-1* 数字输入下对相关功能进行了介绍
-------	-----	---

5-19 端子 37 安全停止

使用该参数可配置安全停止功能。出现警告消息后，变频器将让电机惯性停车，同时启用自动重启功能。出现报警消息后，变频器会使电机惯性停车，并需要手动重启（通过现场总线、数字 I/O 或通过按 LCP 上的 RESET（复位）键）。安装了 MCB 112 PTC 热敏电阻卡时，应将 PTC 选项配置为充分发挥报警处理的优点。

选项：

功能：

[1]	安全停止报警	当安全停止被激活时使变频器惯性停车。可通过 LCP、数字输入或现场总线进行手动复位。
[3]	安全停止警告	当安全停止被激活时（端子 37 关闭）使变频器惯性停车。当安全停止电路重新建立后，变频器将继续运行而无需手动复位。
[4]	PTC 1 报警	当 Safe Torque Off 功能被激活时，让变频器惯性停车。可通过 LCP、数字输入或现场总线进行手动复位。
[5]	PTC 1 Warning	当 Safe Torque Off (T-37 关闭) 功能被激活后，让变频器惯性停车。当重新建立 Safe Torque Off 电路后，变频器将继续运行而无需手动复位，除非某个设置为 [80] PTC 卡 1 的数字输入仍处于启用状态。
[6]	PTC 1 & Relay A	当 PTC 选项通过端子 37 的安全继电器与停止按钮一起作门运算时，请使用该选项。当安全停止被激活时使变频器惯性停车。可通过 LCP、数字输入或现场总线进行手动复位。
[7]	PTC 1 & Relay W	当 PTC 选项通过端子 37 的安全继电器与停止按钮一起作门运算时，请使用该选项。当 Safe Torque Off (T-37 关闭) 功能被激活后，让变频器惯性停车。当安全停止电路重新建立后，变频器将继续运行而无需手动复位，除非某个被设为 [80] PTC 卡 1 的数字输入（仍）处于启用状态。
[8]	PTC 1 和继电器 A/W	借助该选项，可以组合使用报警和警告。
[9]	PTC 1 和继电器 W/A	借助该选项，可以组合使用报警和警告。

注意

仅当连接了 MCB 112 PTC 热敏电阻卡时，选项 [4]–[9] 才可用。

注意

一旦选择了“自动复位/警告”，变频器便准备自动重新启动。

功能	数量	PTC	继电器
无功能	[0]	–	–
安全停车报警	[1]*	–	安全停止 [A68]
安全停车警告	[3]	–	安全停止 [W68]
PTC 1 报警	[4]	PTC 1 安全停止 [A71]	–
PTC 1 警告	[5]	PTC 1 安全停止 [W71]	–
PTC1/继电器 A	[6]	PTC 1 安全停止 [A71]	安全停止 [A68]
PTC1/继电器 W	[7]	PTC 1 安全停止 [W71]	安全停止 [W68]
PTC1/继电器 A/W	[8]	PTC 1 安全停止 [A71]	安全停止 [W68]
PTC1/继电器 W/A	[9]	PTC 1 安全停止 [W71]	安全停止 [A68]

表 3.18 功能、报警和警告概述

W 表示“警告”，A 表示“报警”。有关详细信息，请参阅设计指南 或操作手册 中的疑难解答 章节中的“报警和警告”。

发生与 Safe Torque Off 问题相关的危险故障报警：危险故障 [A72]。

请参考表 5.1。

5-20 端子 X46/1 数字输入

选项： 功能：

[0] *	无功能	该参数仅在变频器安装了选件模块 MCB 113 时才能被激活。在参数组 5-1* 数字输入下对相关功能进行了介绍。
-------	-----	---

5-21 端子 X46/3 数字输入

选项： 功能：

[0] *	无功能	该参数仅在变频器安装了选件模块 MCB 113 时才能被激活。在参数组 5-1* 数字输入下对相关功能进行了介绍。
-------	-----	---

5-22 端子 X46/5 数字输入

选项： 功能：

[0] *	无功能	该参数仅在变频器安装了选件模块 MCB 113 时才能被激活。在参数组 5-1* 数字输入下对相关功能进行了介绍。
-------	-----	---

5-23 端子 X46/7 数字输入

选项： 功能：

[0] *	无功能	该参数仅在变频器安装了选件模块 MCB 113 时才能被激活。在参数组 5-1* 数字输入下对相关功能进行了介绍。
-------	-----	---

5-24 端子 X46/9 数字输入

选项： 功能：

[0] *	无功能	该参数仅在变频器安装了选件模块 MCB 113 时才能被激活。在参数组 5-1* 数字输入下对相关功能进行了介绍。
-------	-----	---

5-25 端子 X46/11 数字输入

选项: 功能:

[0] *	无功能	该参数仅在变频器安装了选件模块 MCB 113 时才能被激活。在参数组 5-1* 数字输入下对相关功能进行了介绍。
-------	-----	---

5-26 端子 X46/13 数字输入

选项: 功能:

[0] *	无功能	该参数仅在变频器安装了选件模块 MCB 113 时才能被激活。在参数组 5-1* 数字输入下对相关功能进行了介绍。
-------	-----	---

3.7.3 5-3* 数字输出

端子 27 和 29 常用于 2 个固态数字输出。端子 27 的 I/O 功能在参数 5-01 端子 27 的模式中设置, 端子 29 的 I/O 功能在参数 5-02 端子 29 的模式中设置。



电机正在运行, 并且存在主轴扭矩。

[0]	无功能	所有数字输出和继电器输出的默认设置。
[1]	控制就绪	控制卡就绪, 例如: 在控制系统由外接 24 V 电源 (MCB 107) 供电的情况下, 收到变频器的反馈, 但没有检测到设备的主电源。
[2]	变频器就绪	变频器已做好运行准备, 并且对控制板提供电压信号。
[3]	变频器就绪/远控	变频器已做好运行准备, 并处于 [Auto On] (自动启动) 模式。
[4]	启用/无警告	准备好运行。没有给出启动或停止命令 (启动/禁用)。没有激活任何警告。
[5]	VLT 正在运行	电机正在运行, 并且存在主轴扭矩。
[6]	运行/无警告	输出速度高于在参数 1-81 停止功能最低速中设置的速度。电机正在运行, 并且没有警告。
[7]	有效范围/无警告	电机正在参数 4-50 警告电流过低到参数 4-53 警告速度过高设置的电流和速度范围内运行。没有警告。
[8]	运行参考值/无警告	电机在参考速度下运行。无警告。
[9]	报警	报警激活输出。没有警告。
[10]	报警或警告	报警或警告激活输出。
[11]	达到转矩极限	超过了在参数 4-16 电动机转矩极限或参数 4-17 发电时转矩极限中设置的转矩极限。
[12]	超出电流范围	电机电流超出了在参数 4-18 电流极限中设置的范围。
[13]	低于电流下限	电机电流低于参数 4-50 警告电流过低的设置。
[14]	高于电流上限	电机电流高于参数 4-51 警告电流过高的设置。

[15]	超出速度范围	输出频率超出了由参数 4-52 警告速度过低和参数 4-53 警告速度过高设置的频率范围。
[16]	低于速度下限	输出速度低于参数 4-52 警告速度过低中的设置。
[17]	高于速度上限	输出速度高于参数 4-53 警告速度过高中的设置。
[18]	超出反馈范围	反馈超出了在参数 4-56 警告反馈过低和参数 4-57 警告反馈过高中设置的范围。
[19]	低于反馈下限	反馈低于在参数 4-56 警告反馈过低中设置的极限。
[20]	高于反馈上限	反馈高于在参数 4-57 警告反馈过高中设置的极限。
[21]	热警告	当温度超出电机、变频器、制动电阻器或热敏电阻的温度极限时, 会激活热警告。
[22]	就绪, 无热警告	变频器已做好运行准备, 并且没有过热警告。
[23]	远/就绪/无警告	变频器已做好运行准备, 并处于 [Auto On] (自动启动) 模式。无“过温”警告。
[24]	就绪, 无过压/欠压	变频器已做好运行准备, 并且主电源电压在指定的电压范围内 (请参阅设计指南中的一般规范章节)。
[25]	反向	当逻辑 = 0 时, 电机顺时针运行 (或准备顺时针运行); 当逻辑 = 1 时, 电机逆时针运行 (或准备逆时针运行)。应用反向信号后, 输出将立即发生变化。
[26]	总线正常	通过串行通讯端口的有效通讯 (无超时)。
[27]	转矩极限和停止	在执行惯性停车和在转矩极限情况下使用。如果变频器收到停止信号并达到转矩极限, 信号将为逻辑“0”。
[28]	制动, 无制动警告	制动有效并且没有警告。
[29]	制动就绪, 无故障	制动功能已做好运行准备, 并且没有故障。
[30]	制动故障 (IGBT)	当制动 IGBT 发生短路时, 输出为逻辑“1”。借助该功能, 当制动模块出现故障时可保护变频器。使用输出/继电器切断变频器的主电源电压。
[31]	继电器 123	当在参数组 8-** 通讯和选件中选择“控制字 [0]”时, 该继电器被激活。
[32]	机械制动控制	启用外部机械制动控制, 请参阅机械制动控制部分以及参数组 2-2* 机械制动的说明
[33]	安全停止已激活 (仅限 FC 302)	指示端子 37 上的 Safe Torque Off 功能已被激活。
[40]	超出参考值范围	当实际速度超出参数 4-52 警告速度过低到参数 4-55 警告参考值过高设置的范围时激活。
[41]	低于参考值下限	当实际速度低于速度参考值设置时激活。
[42]	超出参考值上限	当实际速度高于速度参考值设置时激活。
[43]	扩展 PID 极限	

[45]	总线控制	通过总线来控制输出。输出的状态在 参数 5-90 数字和继电器总线控制中设置。输出状态在总线超时的情况下将被保留。
[46]	超时时总线控制打开	通过总线来控制输出。输出的状态在 参数 5-90 数字和继电器总线控制中设置。在总线超时情况下，输出状态将被设为高（开）。
[47]	超时时总线控制关闭	通过总线来控制输出。输出的状态在 参数 5-90 数字和继电器总线控制中设置。在总线超时情况下，输出状态将被设为低（关）。
[51]	MCO 控制	在连接了 MCO 302 或 MCO 305 时激活。输出由选件来控制。
[55]	脉冲输出	
[60]	比较器 0	请参阅参数组 13-1* 比较器。如果对比较器 0 的求值为“真”，输出将为高。否则为低。
[61]	比较器 1	请参阅参数组 13-1* 比较器。如果对比较器 1 的求值为“真”，输出将为高。否则为低。
[62]	比较器 2	请参阅参数组 13-1* 比较器。如果对比较器 2 的求值为“真”，输出将为高。否则为低。
[63]	比较器 3	请参阅参数组 13-1* 比较器。如果对比较器 3 的求值为“真”，输出将为高。否则为低。
[64]	比较器 4	请参阅参数组 13-1* 比较器。如果对比较器 4 的求值为“真”，输出将为高。否则为低。
[65]	比较器 5	请参阅参数组 13-1* 比较器。如果对比较器 5 的求值为“真”，输出将为高。否则为低。
[70]	逻辑规则 0	请参阅参数组 13-4* 逻辑规则。如果对逻辑规则 0 的求值为“真”，输出将为高。否则为低。
[71]	逻辑规则 1	请参阅参数组 13-4* 逻辑规则。如果对逻辑规则 1 的求值为“真”，输出将为高。否则为低。
[72]	逻辑规则 2	请参阅参数组 13-4* 逻辑规则。如果对逻辑规则 2 的求值为“真”，输出将为高。否则为低。
[73]	逻辑规则 3	请参阅参数组 13-4* 逻辑规则。如果对逻辑规则 3 的求值为“真”，输出将为高。否则为低。
[74]	逻辑规则 4	请参阅参数组 13-4* 逻辑规则。如果对逻辑规则 4 的求值为“真”，输出将为高。否则为低。
[75]	逻辑规则 5	请参阅参数组 13-4* 逻辑规则。如果对逻辑规则 5 的求值为“真”，输出将为高。否则为低。
[80]	SL 数字输出 A	请参阅 参数 13-52 条件控制器动作。只要执行智能逻辑操作 [38] 数字输出 A high, 输入就为高。只要执行智能逻辑操作 [32] 数字输出 A 置为低, 输出就会为低。

[81]	智能逻辑控制数字输出 B	请参阅 参数 13-52 条件控制器动作。只要执行智能逻辑操作 [39] 数字输出 high, 输出就会为高。只要执行智能逻辑操作 [33] 数字输出 B 置为低, 输入就为低。																								
[82]	智能逻辑控制数字输出 C	请参阅 参数 13-52 条件控制器动作。只要执行智能逻辑操作 [40] 数字输出 C 置为高, 输入就为高。只要执行智能逻辑操作 [34] 数字输出 C 置为低, 输入就为低。																								
[83]	智能逻辑控制数字输出 D	请参阅 参数 13-52 条件控制器动作。只要执行智能逻辑操作 [41] 数字输出 D 置为高, 输入就为高。只要执行智能逻辑操作 [35] 数字输出 D 置为低, 输入就为低。																								
[84]	智能逻辑控制数字输出 E	请参阅 参数 13-52 条件控制器动作。只要执行智能逻辑操作 [42] 数字输出 E 置为高, 输入就为高。只要执行智能逻辑操作 [36] 数字输出 E low, 输入就为低。																								
[85]	智能逻辑控制数字输出 F	请参阅 参数 13-52 条件控制器动作。只要执行智能逻辑操作 [43] 数字输出 F 置为高, 输入就为高。只要执行智能逻辑操作 [37] 数字输出 F 置为低, 输入就为低。																								
[90]	千瓦时计数器脉冲	当 kWh 计数器变化 (15-02 千瓦时计数器) 时, 向输出端子发送一个脉冲 (200 ms 脉冲宽度)。																								
[120]	本地参考值有效	<p>当 LCP 处于手动启动模式时, 如果 3-13 参考值位置 = [2] 本地, 或者 3-13 参考值位置 = [0] 联接到手动/自动, 输出为高。</p> <table border="1" style="width: 100%; border-collapse: collapse;"> <thead> <tr> <th style="text-align: left;">参考值位置在 3-13 参考值位置中设置</th> <th style="text-align: center;">本地参考值有效 [120]</th> <th style="text-align: center;">远程参考值有效 [121]</th> </tr> </thead> <tbody> <tr> <td>参考值位置: 本地 3-13 参考值位置 [2]</td> <td style="text-align: center;">1</td> <td style="text-align: center;">0</td> </tr> <tr> <td>参考值位置: 远程 3-13 参考值位置 [1]</td> <td style="text-align: center;">0</td> <td style="text-align: center;">1</td> </tr> <tr> <td>参考值位置: 联接到手动/自动</td> <td></td> <td></td> </tr> <tr> <td>手动</td> <td style="text-align: center;">1</td> <td style="text-align: center;">0</td> </tr> <tr> <td>手动 ⇒ 停止</td> <td style="text-align: center;">1</td> <td style="text-align: center;">0</td> </tr> <tr> <td>自动 ⇒ 停止</td> <td style="text-align: center;">0</td> <td style="text-align: center;">0</td> </tr> <tr> <td>自动</td> <td style="text-align: center;">0</td> <td style="text-align: center;">1</td> </tr> </tbody> </table> <p style="text-align: center;">表 3.19 本地参考值有效</p>	参考值位置在 3-13 参考值位置中设置	本地参考值有效 [120]	远程参考值有效 [121]	参考值位置: 本地 3-13 参考值位置 [2]	1	0	参考值位置: 远程 3-13 参考值位置 [1]	0	1	参考值位置: 联接到手动/自动			手动	1	0	手动 ⇒ 停止	1	0	自动 ⇒ 停止	0	0	自动	0	1
参考值位置在 3-13 参考值位置中设置	本地参考值有效 [120]	远程参考值有效 [121]																								
参考值位置: 本地 3-13 参考值位置 [2]	1	0																								
参考值位置: 远程 3-13 参考值位置 [1]	0	1																								
参考值位置: 联接到手动/自动																										
手动	1	0																								
手动 ⇒ 停止	1	0																								
自动 ⇒ 停止	0	0																								
自动	0	1																								
[121]	远程参考值有效	当 LCP 处于 [Auto On] (自动启动) 模式时, 如果 3-13 参考值位置 = [1] 远程, 或者为 [0] 联接到手动/自动, 输出为高。请参阅上文。																								
[122]	无报警	当未发生报警时, 输出为高。																								

[123]	启动命令有效	当存在有效的启动命令（比如通过数字输入总线连接、Hand（手动）或 Auto on（自动启动）给出），并且没有其他有效的停止或启动命令时，输出为高。
[124]	反向运行	当变频器逆时针运行时，输出为高（状态位“正在运行”和“反向”二者的逻辑与运算结果）。
[125]	变频器位于手动模式	当变频器处于手动启动模式时（[Hand on]（手动启动）上方的 LED 指示灯显示），输出为高。
[126]	自动模式	当变频器处于自动启动模式时（Auto on（自动启动）上方的 LED 指示灯显示），输出为高。
[151]	ATEX ETR 电流报警	如果参数 1-90 电动机热保护 被设为 [20] ATEX ETR 或 [21] 高级 ETR，则可以选择。如果报警 164 ATEX ETR 电流极限报警被激活，输出将为 1。
[152]	ATEX ETR 频率报警	如果参数 1-90 电动机热保护 被设为 [20] ATEX ETR 或 [21] 高级 ETR，则可以选择。如果报警 166 ATEX ETR 频率极限报警被激活，输出将为 1。
[153]	ATEX ETR 电流警告	如果参数 1-90 电动机热保护 被设为 [20] ATEX ETR 或 [21] 高级 ETR，则可以选择。如果报警 163 ATEX ETR 电流极限警告被激活，输出将为 1。
[154]	ATEX ETR 频率警告	如果参数 1-90 电动机热保护 被设为 [20] ATEX ETR 或 [21] 高级 ETR，则可以选择。如果警告 165 ATEX ETR 频率极限警告被激活，输出将为 1。
[188]	AHF 电容器连接	功率达到 20% 时电容器即会打开（滞后 50% 将出现 10% - 30% 的时间间隔）。功率低于 10% 时电容器将会断开。关闭延迟为 10 秒，如果额定功率在延迟期间超过 10%，电容器将会重新启动。参数 5-80 AHF Cap Reconnect Delay 用于确保最短的电容器关闭时间。
[189]	外部风扇控制	内部风扇控制的内部逻辑被传输到此输出，以便控制外部风扇（与 HP 风道冷却相关）。
[190]	安全功能有效	
[191]	安全选件复位频率	
[192]	RS 触发器 0	请参阅参数组 13-1* 比较器
[193]	RS 触发器 1	请参阅参数组 13-1* 比较器
[194]	RS 触发器 2	请参阅参数组 13-1* 比较器
[195]	RS 触发器 3	请参阅参数组 13-1* 比较器
[196]	RS 触发器 4	请参阅参数组 13-1* 比较器
[197]	RS 触发器 5	请参阅参数组 13-1* 比较器

[198]	RS 触发器 6	请参阅参数组 13-1* 比较器
[199]	RS 触发器 7	请参阅参数组 13-1* 比较器

5-30 端子 27 数字输出

选项： 功能：

[0] *	无功能	在参数组 5-3* 数字输出下对相关功能进行了介绍
-------	-----	---------------------------

5-31 端子 29 数字输出

选项： 功能：

[0] *	无功能	在参数组 5-3* 数字输出下对相关功能进行了介绍 此参数仅适用于 FC 302。
-------	-----	--

5-32 端子 X30/6 数字输出 (MCB 101)

选项： 功能：

[0]	无功能	该参数仅在变频器安装了选件模块 MCB 101 时才能被激活。在参数组 5-3* 数字输出下对相关功能进行了介绍
[1]	控制就绪	
[2]	变频器就绪	
[3]	变频器就绪/远控	
[4]	启用/无警告	
[5]	运行	
[6]	运行/无警告	
[7]	有效范围/无警告	
[8]	运行参考值/无警告	
[9]	报警	
[10]	报警或警告	
[11]	达到转矩极限	
[12]	超出电流范围	
[13]	低于电流下限	
[14]	高于电流上限	
[15]	超出速度范围	
[16]	低于速度下限	
[17]	高于速度上限	
[18]	超出反馈范围	
[19]	低于反馈下限	
[20]	高于反馈上限	
[21]	热警告	
[22]	就绪, 无热警告	
[23]	远/就绪/无警告	
[24]	就绪, 无过压/欠压	
[25]	反向	
[26]	总线正常	
[27]	转矩极限和停止	
[28]	制动, 无制动警告	
[29]	制动就绪, 无故障	
[30]	制动故障 (IGBT)	
[31]	继电器 123	
[32]	机械制动控制	
[33]	安全停止已激活	

5-32 端子 X30/6 数字输出 (MCB 101)		
选项:	功能:	
[38]	电动机反馈错误	
[39]	跟踪误差	
[40]	超出参考值范围	
[41]	低于参考值下限	
[42]	超出参考值上限	
[43]	扩展 PID 极限	
[45]	总线控制	
[46]	总控, 超时为 1	
[47]	总控, 超时为 0	
[51]	MCO 控制	
[55]	脉冲输出	
[60]	比较器 0	
[61]	比较器 1	
[62]	比较器 2	
[63]	比较器 3	
[64]	比较器 4	
[65]	比较器 5	
[70]	逻辑规则 0	
[71]	逻辑规则 1	
[72]	逻辑规则 2	
[73]	逻辑规则 3	
[74]	逻辑规则 4	
[75]	逻辑规则 5	
[80]	控制卡数字输出 A	
[81]	控制卡数字输出 B	
[82]	控制卡数字输出 C	
[83]	控制卡数字输出 D	
[84]	控制卡数字输出 E	
[85]	控制卡数字输出 F	
[90]	kWh counter pulse	当 kWh 计数器变化 (15-02 千瓦时计数器) 时, 向输出端子发送一个脉冲 (200 ms 脉冲宽度)。
[120]	本地参考值有效	
[121]	远程参考值有效	
[122]	无报警	
[123]	启动命令有效	
[124]	反向运行	
[125]	手动模式	
[126]	自动模式	
[151]	ATEX ETR cur. alarm	
[152]	ATEX ETR freq. alarm	
[153]	ATEX ETR cur. warning	
[154]	ATEX ETR freq. warning	
[188]	AHF Capacitor Connect	
[189]	外部风扇控制	
[190]	Safe Function active	
[191]	Safe Opt. Reset req.	
[192]	RS Flipflop 0	
[193]	RS Flipflop 1	
[194]	RS Flipflop 2	
[195]	RS Flipflop 3	

5-32 端子 X30/6 数字输出 (MCB 101)		
选项:	功能:	
[196]	RS Flipflop 4	
[197]	RS Flipflop 5	
[198]	RS Flipflop 6	
[199]	RS Flipflop 7	

5-33 端子 X30/7 数字输出 (MCB 101)		
选项:	功能:	
[0]	无功能	该参数仅在变频器安装了选件模块 MCB 101 时才能被激活。在参数组 5-3* 数字输出下对相关功能进行了介绍
[1]	控制就绪	
[2]	变频器就绪	
[3]	变频器就绪/远控	
[4]	启用/无警告	
[5]	运行	
[6]	运行/无警告	
[7]	有效范围/无警告	
[8]	运行参考值/无警告	
[9]	报警	
[10]	报警或警告	
[11]	达到转矩极限	
[12]	超出电流范围	
[13]	低于电流下限	
[14]	高于电流上限	
[15]	超出速度范围	
[16]	低于速度下限	
[17]	高于速度上限	
[18]	超出反馈范围	
[19]	低于反馈下限	
[20]	高于反馈上限	
[21]	热警告	
[22]	就绪, 无热警告	
[23]	远/就绪/无警告	
[24]	就绪, 无过压/欠压	
[25]	反向	
[26]	总线正常	
[27]	转矩极限和停止	
[28]	制动, 无制动警告	
[29]	制动就绪, 无故障	
[30]	制动故障 (IGBT)	
[31]	继电器 123	
[32]	机械制动控制	
[33]	安全停止已激活	
[39]	跟踪误差	
[40]	超出参考值范围	
[41]	低于参考值下限	
[42]	超出参考值上限	
[43]	扩展 PID 极限	
[45]	总线控制	
[46]	总控, 超时为 1	
[47]	总控, 超时为 0	

5-33 端子 X30/7 数字输出 (MCB 101)	
选项:	功能:
[51]	MCO 控制
[60]	比较器 0
[61]	比较器 1
[62]	比较器 2
[63]	比较器 3
[64]	比较器 4
[65]	比较器 5
[70]	逻辑规则 0
[71]	逻辑规则 1
[72]	逻辑规则 2
[73]	逻辑规则 3
[74]	逻辑规则 4
[75]	逻辑规则 5
[80]	控制卡数字输出 A
[81]	控制卡数字输出 B
[82]	控制卡数字输出 C
[83]	控制卡数字输出 D
[84]	控制卡数字输出 E
[85]	控制卡数字输出 F
[120]	本地参考值有效
[121]	远程参考值有效
[122]	无报警
[123]	启动命令有效
[124]	反向运行
[125]	手动模式
[126]	自动模式
[151]	ATEX ETR cur. alarm
[152]	ATEX ETR freq. alarm
[153]	ATEX ETR cur. warning
[154]	ATEX ETR freq. warning
[189]	外部风扇控制
[190]	Safe Function active
[191]	Safe Opt. Reset req.
[192]	RS Flipflop 0
[193]	RS Flipflop 1
[194]	RS Flipflop 2
[195]	RS Flipflop 3
[196]	RS Flipflop 4
[197]	RS Flipflop 5
[198]	RS Flipflop 6
[199]	RS Flipflop 7

3.7.4 5-4* 继电器

这些参数用于配置继电器的时间和输出功能。

5-40 继电器功能	
数组 [9] (继电器 1 [0], 继电器 2 [1], 继电器 3 [2] (MCB 113), 继电器 4 [3] (MCB 113), 继电器 5 [4] (MCB 113), 继电器 6 [5] (MCB 113), 继电器 7 [6] (MCB 105), 继电器 8 [7] (MCB 105), 继电器 9 [8] (MCB 105))	
选项:	功能:
[0]	无功能 所有数字和继电器输出的默认设置都为“无功能”。
[1]	控制就绪 控制卡就绪, 例如: 在控制系统由外接 24 V 电源 (MCB 107) 供电的情况下, 收到变频器的反馈, 但没有检测到变频器的主电源。
[2]	变频器就绪 变频器已做好运行准备。主电源和控制电压均正常。
[3]	变频器就绪/远控 变频器已做好运行准备, 并处于自动启动模式
[4]	启用/无警告 准备好运行。没有施加启动或停止命令 (启动/禁用)。没有激活任何警告。
[5]	运行 电机正在运行, 并且存在主轴扭矩。
[6]	运行/无警告 输出速度高于在 1-81 停止功能最低速中设置的速度。电动机正在运行, 并且无警告。
[7]	有效范围/无警告 电机正在 参数 4-50 警告电流过低 和 参数 4-53 警告速度过高 设置的电流和速度范围内运行。无警告。
[8]	运行参考值/无警告 电机在参考速度下运行。无警告。
[9]	报警 报警激活输出。无警告。
[10]	报警或警告 报警或警告激活输出。
[11]	达到转矩极限 超过了在 参数 4-16 电动时转矩极限 或 参数 4-17 发电时转矩极限中设置的转矩极限。
[12]	超出电流范围 电机电流超出了在 参数 4-18 电流极限 中设置的范围。
[13]	低于电流下限 电机电流低于 参数 4-50 警告电流过低的 设置。
[14]	高于电流上限 电机电流高于 参数 4-51 警告电流过高的 设置。
[15]	超出速度范围 输出频率超出了由 参数 4-52 警告速度过低 和 参数 4-53 警告速度过高 设置的频率范围。
[16]	低于速度下限 输出速度低于 参数 4-52 警告速度过低的 设置。
[17]	高于速度上限 输出速度高于 参数 4-53 警告速度过高的 设置。
[18]	超出反馈范围 反馈超出了在 参数 4-56 警告反馈过低 和 参数 4-57 警告反馈过高中设置的范围。

5-40 继电器功能		
数组 [9] (继电器 1 [0], 继电器 2 [1], 继电器 3 [2] (MCB 113), 继电器 4 [3] (MCB 113), 继电器 5 [4] (MCB 113), 继电器 6 [5] (MCB 113), 继电器 7 [6] (MCB 105), 继电器 8 [7] (MCB 105), 继电器 9 [8] (MCB 105))		
选项:		功能:
[19]	低于反馈下限	反馈低于在 参数 4-56 警告反馈过低中设置的极限。
[20]	高于反馈上限	反馈高于在 参数 4-57 警告反馈过高中设置的极限。
[21]	热警告	当温度超出电机、变频器、制动电阻器或热敏电阻的温度极限时, 会激活热警告。
[22]	就绪, 无热警告	变频器已做好运行准备, 并且没有过热警告。
[23]	远/就绪/无警告	变频器已做好运行准备, 并处于自动启动模式。无“过温”警告。
[24]	就绪, 无过压/欠压	变频器已做好运行准备, 并且主电源电压在指定的电压范围内(请参阅设计指南中的“一般规范”章节)。
[25]	反向	当逻辑 = 0 时, 电机顺时针运行(或准备顺时针运行); 当逻辑 = 1 时, 电机逆时针运行(或准备逆时针运行)。应用反向信号后, 输出将立即发生变化。
[26]	总线正常	通过串行通讯端口的有效通讯(无超时)。
[27]	转矩极限和停止	在执行惯性停车以及变频器在转矩极限情况下使用。如果变频器收到停止信号并达到转矩极限, 信号将为逻辑“0”。
[28]	制动, 无制动警告	制动有效并且没有警告。
[29]	制动就绪, 无故障	制动功能已做好运行准备, 并且没有故障。
[30]	制动故障 (IGBT)	当制动 IGBT 发生短路时, 输出为逻辑“1”。借助该功能, 当制动模块出现故障时可保护变频器。使用数字输出/继电器切断变频器的主电源电压。
[31]	继电器 123	当在参数组 8-** 通讯中选择[0] 控制字时, 数字输出/继电器被激活。
[32]	机械制动控制	选择机械制动控制。选择后, 参数组 2-2* 机械制动中的参数将被激活。为了提供制动线圈电流, 输出必须增强。这通常是通过将一个外部继电器连接到所选数字输出来实现的。
[33]	安全停止已激活	(仅限 FC 302) 指示端子 37 上的 Safe Torque Off 功能已被激活。
[36]	控制字位 11	通过来自现场总线的控制字激活继电器 1。在变频器中没有其它功能影响。典型应用: 通过现场总线来控制辅助设备。

5-40 继电器功能		
数组 [9] (继电器 1 [0], 继电器 2 [1], 继电器 3 [2] (MCB 113), 继电器 4 [3] (MCB 113), 继电器 5 [4] (MCB 113), 继电器 6 [5] (MCB 113), 继电器 7 [6] (MCB 105), 继电器 8 [7] (MCB 105), 继电器 9 [8] (MCB 105))		
选项:		功能:
		该功能仅在 参数 8-10 控制字格式 中选择了 [0] FC 协议 时有效。
[37]	控制字位 12	通过来自现场总线的控制字激活继电器 2 (FC 302 仅限)。在变频器中没有其它功能影响。典型应用: 通过现场总线来控制辅助设备。该功能仅在 参数 8-10 控制字格式 中选择了 [0] FC 协议 时有效。
[38]	电动机反馈错误	在闭环运行的电机的速度反馈回路中发生故障。该输出最终可用来在紧急情况下将变频器切换到开环模式。
[39]	跟踪误差	当计算的速度和 参数 4-35 跟踪误差 中的实际速度之间的差值超过选定值时, 数字输出/继电器将被激活。
[40]	超出参考值范围	当实际速度超出 参数 4-52 警告速度 过低 到 参数 4-55 警告参考值 过高 设置的范围时激活。
[41]	低于参考值下限	当实际速度低于速度参考值设置时激活。
[42]	超出参考值上限	当实际速度高于速度参考值设置时激活。
[43]	扩展 PID 极限	
[45]	总线控制	通过总线来控制数字输出/继电器。输出的状态在 参数 5-90 数字和继电器总线控制 中设置。输出状态在总线超时的情况下将被保留。
[46]	总控, 超时为 1	通过总线来控制输出。输出的状态在 参数 5-90 数字和继电器总线控制 中设置。在总线超时情况下, 输出状态将被设为高(开)。
[47]	总控, 超时为 0	通过总线来控制输出。输出的状态在 参数 5-90 数字和继电器总线控制 中设置。在总线超时情况下, 输出状态将被设为低(关)。
[51]	MCO 控制	在连接了 MCO 302 或 MCO 305 时激活。输出由选件来控制。
[60]	比较器 0	请参阅参数组 13-1* 比较器。如果 SLC 中的比较器 0 为“真”, 输出就为高电平。否则为低。
[61]	比较器 1	请参阅参数组 13-1* 比较器。如果 SLC 中的比较器 1 为“真”, 输出就为高电平。否则为低。

5-40 继电器功能		
数组 [9] (继电器 1 [0], 继电器 2 [1], 继电器 3 [2] (MCB 113), 继电器 4 [3] (MCB 113), 继电器 5 [4] (MCB 113), 继电器 6 [5] (MCB 113), 继电器 7 [6] (MCB 105), 继电器 8 [7] (MCB 105), 继电器 9 [8] (MCB 105))		
选项:		功能:
[62]	比较器 2	请参阅参数组 13-1* 比较器。如果 SLC 中的比较器 2 为“真”，输出就为高电平。否则为低。
[63]	比较器 3	请参阅参数组 13-1* 比较器。如果 SLC 中的比较器 3 为“真”，输出就为高电平。否则为低。
[64]	比较器 4	请参阅参数组 13-1* 比较器。如果 SLC 中的比较器 4 为“真”，输出就为高电平。否则为低。
[65]	比较器 5	请参阅参数组 13-1* 智能逻辑控制。如果 SLC 中的比较器 5 为“真”，输出就为高电平。否则为低。
[70]	逻辑规则 0	请参阅参数组 13-4* 智能逻辑控制。如果 SLC 中的逻辑规则 0 为“真”，输出就为高电平。否则为低。
[71]	逻辑规则 1	请参阅参数组 13-4* 智能逻辑控制。如果 SLC 中的逻辑规则 1 为“真”，输出就为高电平。否则为低。
[72]	逻辑规则 2	请参阅参数组 13-4* 智能逻辑控制。如果 SLC 中的逻辑规则 2 为“真”，输出就为高电平。否则为低。
[73]	逻辑规则 3	请参阅参数组 13-4* 智能逻辑控制。如果 SLC 中的逻辑规则 3 为“真”，输出就为高电平。否则为低。
[74]	逻辑规则 4	请参阅参数组 13-4* 智能逻辑控制。如果 SLC 中的逻辑规则 4 为“真”，输出就为高电平。否则为低。
[75]	逻辑规则 5	请参阅参数组 13-4* 智能逻辑控制。如果 SLC 中的逻辑规则 5 为“真”，输出就为高电平。否则为低。
[80]	控制卡数字输出 A	请参阅 参数 13-52 条件控制器动作。当发生智能逻辑操作 [32] 时，输出 A 为低。当发生智能逻辑操作 [38] 时，输出 A 为高。
[81]	控制卡数字输出 B	请参阅 参数 13-52 条件控制器动作。当发生智能逻辑操作 [33] 时，输出 B 为低。当发生智能逻辑操作 [39] 时，输出 B 为高。
[82]	控制卡数字输出 C	请参阅 参数 13-52 条件控制器动作。当发生智能逻辑操作 [34] 时，输出 C 为低。当发生智能逻辑操作 [40] 时，输出 C 为高。
[83]	控制卡数字输出 D	请参阅 参数 13-52 条件控制器动作。当发生智能逻辑操作 [35] 时，输出 D

5-40 继电器功能																										
数组 [9] (继电器 1 [0], 继电器 2 [1], 继电器 3 [2] (MCB 113), 继电器 4 [3] (MCB 113), 继电器 5 [4] (MCB 113), 继电器 6 [5] (MCB 113), 继电器 7 [6] (MCB 105), 继电器 8 [7] (MCB 105), 继电器 9 [8] (MCB 105))																										
选项:		功能:																								
		为低。当发生智能逻辑操作 [41] 时，输出 D 为高。																								
[84]	控制卡数字输出 E	请参阅 参数 13-52 条件控制器动作。当发生智能逻辑操作 [36] 时，输出 E 为低。当发生智能逻辑操作 [42] 时，输出 E 为高。																								
[85]	控制卡数字输出 F	请参阅 参数 13-52 条件控制器动作。当发生智能逻辑操作 [37] 时，输出 F 为低。当发生智能逻辑操作 [43] 时，输出 F 为高。																								
[120]	本地参考值有效	当 LCP 处于手动启动模式时，如果 参数 3-13 参考值位置 = [2] 本地，或者 参数 3-13 参考值位置 = [0] 联接到手动/自动，输出为高。 <table border="1"> <thead> <tr> <th>参考值位置在参数 3-13 参考值位置中设置</th> <th>本地参考值有效 [120]</th> <th>远程参考值有效 [121]</th> </tr> </thead> <tbody> <tr> <td>参考值位置：本地 参数 3-13 参考值位置 [2]</td> <td>1</td> <td>0</td> </tr> <tr> <td>参考值位置：远程 参数 3-13 参考值位置 [1]</td> <td>0</td> <td>1</td> </tr> <tr> <td>参考值位置：联接到手动/自动</td> <td></td> <td></td> </tr> <tr> <td>手动</td> <td>1</td> <td>0</td> </tr> <tr> <td>手动 ⇒ 停止</td> <td>1</td> <td>0</td> </tr> <tr> <td>自动 ⇒ 停止</td> <td>0</td> <td>0</td> </tr> <tr> <td>自动</td> <td>0</td> <td>1</td> </tr> </tbody> </table>	参考值位置在参数 3-13 参考值位置中设置	本地参考值有效 [120]	远程参考值有效 [121]	参考值位置：本地 参数 3-13 参考值位置 [2]	1	0	参考值位置：远程 参数 3-13 参考值位置 [1]	0	1	参考值位置：联接到手动/自动			手动	1	0	手动 ⇒ 停止	1	0	自动 ⇒ 停止	0	0	自动	0	1
参考值位置在参数 3-13 参考值位置中设置	本地参考值有效 [120]	远程参考值有效 [121]																								
参考值位置：本地 参数 3-13 参考值位置 [2]	1	0																								
参考值位置：远程 参数 3-13 参考值位置 [1]	0	1																								
参考值位置：联接到手动/自动																										
手动	1	0																								
手动 ⇒ 停止	1	0																								
自动 ⇒ 停止	0	0																								
自动	0	1																								
[121]	远程参考值有效	当 LCP 处于 Auto On (自动启动) 模式时，如果 参数 3-13 参考值位置 = [1] 远程，或者为 [0] 联接到手动/自动，输出为高。请参阅上文。																								
[122]	无报警	当未发生报警时，输出为高。																								
[123]	启动命令有效	当启动命令为高 (通过数字输入、总线连接、手动启动或自动启动键给出)，并且上一个命令是停止命令时，则输出为高。																								

表 3.20 本地参考值有效

5-40 继电器功能		
数组 [9] (继电器 1 [0], 继电器 2 [1], 继电器 3 [2] (MCB 113), 继电器 4 [3] (MCB 113), 继电器 5 [4] (MCB 113), 继电器 6 [5] (MCB 113), 继电器 7 [6] (MCB 105), 继电器 8 [7] (MCB 105), 继电器 9 [8] (MCB 105))		
选项:		功能:
[124]	反向运行	当变频器逆时针运行时, 输出为高(状态位“正在运行”和“反向”二者的逻辑与运算结果)。
[125]	手动模式	当变频器处于 [Hand On] (手动启动) 模式时 ([Hand on] (手动启动) 上方的 LED 指示灯将表明这一点), 输出为高。
[126]	自动模式	当变频器处于“自动启动”模式时 ([Auto On] (自动启动) 上方的 LED 将表明这一点), 输出为高。
[151]	ATEX ETR cur. alarm	如果 参数 1-90 电动机热保护 被设为 [20] ATEX ETR 或 [21] 高级 ETR, 则可以选择。如果报警 164 ATEX ETR 电流极限报警被激活, 输出将为 1。
[152]	ATEX ETR freq. alarm	如果 参数 1-90 电动机热保护 被设为 [20] ATEX ETR 或 [21] 高级 ETR, 则可以选择。如果报警 166 ATEX ETR 频率极限报警被激活, 输出将为 1。
[153]	ATEX ETR cur. warning	如果 参数 1-90 电动机热保护 被设为 [20] ATEX ETR 或 [21] 高级 ETR, 则可以选择。如果报警 163 ATEX ETR 电流极限警告被激活, 输出将为 1。
[154]	ATEX ETR freq. warning	如果 参数 1-90 电动机热保护 被设为 [20] ATEX ETR 或 [21] 高级 ETR, 则可以选择。如果警告 165 ATEX ETR 频率极限警告被激活, 输出将为 1。
[188]	AHF Capacitor Connect	
[189]	外部风扇控制	内部风扇控制的内部逻辑被传输到此输出, 以便控制外部风扇(与 HP 风道冷却相关)。
[190]	Safe Function active	
[191]	Safe Opt. Reset req.	
[192]	RS Flipflop 0	请参阅 13-1* 比较器。
[193]	RS Flipflop 1	请参阅 13-1* 比较器。
[194]	RS Flipflop 2	请参阅 13-1* 比较器。
[195]	RS Flipflop 3	请参阅 13-1* 比较器。
[196]	RS Flipflop 4	请参阅 13-1* 比较器。
[197]	RS Flipflop 5	请参阅 13-1* 比较器。
[198]	RS Flipflop 6	请参阅 13-1* 比较器。
[199]	RS Flipflop 7	请参阅 13-1* 比较器。

5-41 继电器打开延时		
数组 [2], (继电器 1 [0], 继电器 2 [1])		
范围:		功能:
0.01 s*	[0.01 - 600 s]	输入继电器切入时间延迟。在数组功能中选择两个内置机械继电器之一。有关详细信息, 请参阅 5-40 Function Relay。



图 3.35 继电器打开延时

5-42 继电器关闭延时		
数组 [2]: 继电器 1 [0], 继电器 2 [1]		
范围:		功能:
0.01 s*	[0.01 - 600 s]	输入继电器关闭时间延迟。在数组功能中选择两个内置机械继电器之一。有关详细信息, 请参阅 5-40 Function Relay。如果“选定事件”条件在延迟计时器到期之前发生变化, 继电器输出将不受影响。

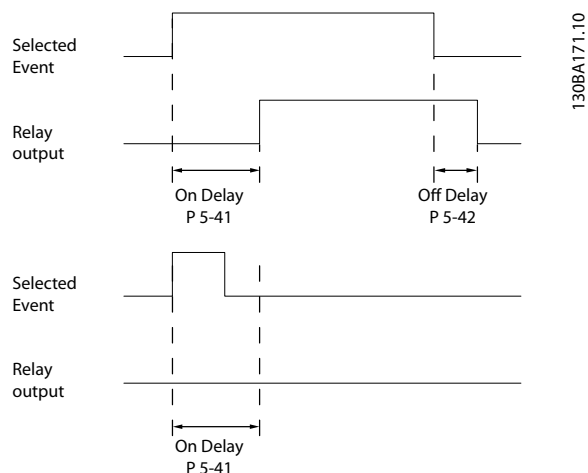

图 3.36 继电器关闭延迟

如果在“打开”或“关闭”延迟计时器到期之前, “选定事件”状况发生变化, 则继电器输出将不受影响。

3.7.5 5-5* 脉冲输入

这些脉冲输入参数通过设置脉冲输入的标定和滤波器设置，来为脉冲参考值范围定义合适的间隔。输入端子 29 或 33 充当频率参考值输入。请将端子 29 (5-13 端子 29 数字输入) 或端子 33 (5-15 端子 33 数字输入) 设为 [32] 脉冲输入。如果使用端子 29 作为输入，请将参数 5-01 端子 27 的模式 设为 [0] 输入。

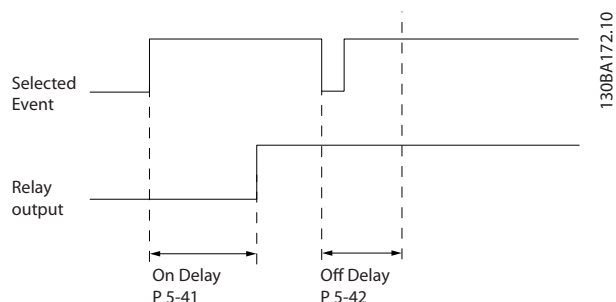

图 3.37 脉冲输入

5-50 端子 29 低频		
范围:	功能:	
100 Hz* [0 - 110000 Hz]	根据 参数 5-52 29 端参考/反馈低的电机主轴速度下限（低参考值），输入该低频极限。请参考 图 3.37。该参数仅用于 FC 302。	

5-51 端子 29 高频		
范围:	功能:	
100 Hz* [0 - 110000 Hz]	根据 参数 5-53 29 端参考/反馈高的电机主轴速度上限（高参考值），输入该高频极限。该参数仅用于 FC 302。	

5-52 29 端参考/反馈低		
范围:	功能:	
0 Reference - FeedbackUnit*	[-999999.999 - 999999.999 ReferenceFeed - backUnit]	输入电动机主轴速度的参考值下限 [RPM]。这也是最低的反馈值（另请参阅 参数 5-57 33 端参考/反馈低）。将端子 29 设置为数字输入（参数 5-02 端子 29 的模式=输入 [0]（默认值），5-13 端子 29 数字输入 = 适当值）。该参数仅用于 FC 302。

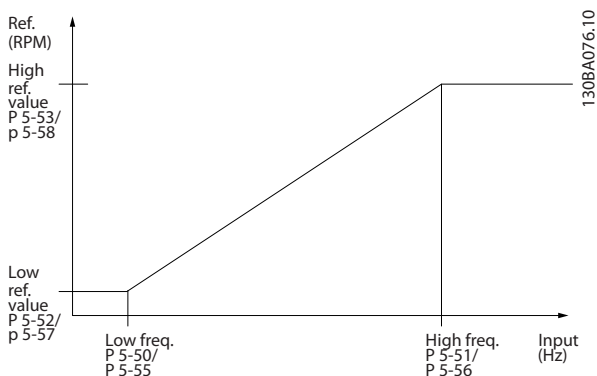
5-53 29 端参考/反馈高		
范围:	功能:	
Size related* [-999999.999 - 999999.999 ReferenceFeed - backUnit]	输入电动机主轴速度的最大参考值 [RPM] 以及最大反馈值（另请参阅参数 5-58 33 端参考/反馈高）。选择端子 29 作为数字输入（参数 5-02 端子 29 的模式 = 输入 [0]（默认值），5-13 端子 29 数字输入 = 适当值）。该参数仅用于 FC 302。	

5-54 端子 29 滤波时间		
范围:	功能:	
100 ms* [1 - 1000 ms]	输入脉冲滤波器时间常量。脉冲滤波器可以降低反馈信号振荡。如果系统中存在大量噪音，该功能将非常有用。较大的时间常量可以获得较好的降低效果，但这同时也会增加通过滤波器的时间延迟。	

5-55 端子 33 低频		
范围:	功能:	
100 Hz* [0 - 110000 Hz]	根据 参数 5-57 33 端参考/反馈低的电机主轴速度下限（低参考值），输入该低频。	

5-56 端子 33 高频		
范围:	功能:	
100 Hz* [0 - 110000 Hz]	根据 5-58 33 端参考/反馈高的电机主轴速度上限（高参考值），输入该高频。	

5-57 33 端参考/反馈低		
范围:	功能:	
0* [-999999.999 - 999999.999]	输入电动机主轴速度的低参考值 [RPM]。这也是低反馈值（另请参阅 5-52 29 端参考/反馈低）。	

5-58 33 端参考/反馈高		
范围:	功能:	
Size related* [-999999.999 - 999999.999 ReferenceFeed - backUnit]	输入电动机主轴速度的高参考值 [RPM]。另请参阅 参数 5-53 29 端参考/反馈高。	

5-59 端子 33 滤波时间		
范围:	功能:	
100 ms* [1 - 1000 ms]	输入脉冲滤波器时间常量。低通滤波器可降低对控制反馈信号的影响并降低控制反馈信号振荡。如果系统存在大量噪音，该功能将非常有用（如 所示）。	

3.7.6 5-6* 脉冲输出



电机正在运行，并且存在主轴扭矩。

3

这些参数用于配置脉冲输出及其功能和标定。请在参数 5-01 端子 27 的模式中选择端子 27，在参数 5-02 端子 29 的模式中选择端子 29。



图 3.38 脉冲输出的配置

读数输出变量的选项包括：

		这些参数用于配置脉冲输出的标定和输出功能。为端子 27 和 29 指定了脉冲输出。请在参数 5-01 端子 27 的模式中选择端子 27 输出，在参数 5-02 端子 29 的模式中选择端子 29 输出。
[0]	无功能	
[45]	总线控制	
[48]	总线控制, 超时	
[51]	MCO 控制	
[100]	输出频率	
[101]	参考值	
[102]	反馈	
[103]	电机电流	
[104]	相对转矩极限	
[105]	相对额定的转矩	
[106]	功率	
[107]	速度	
[108]	转矩	
[109]	最大输出频率	

5-60 27 端脉冲输出量		
选项:	功能:	
[0]	无功能	选择在端子 27 显示内容中查看的变量。
[45]	总线控制	
[48]	总线控制, 超时	

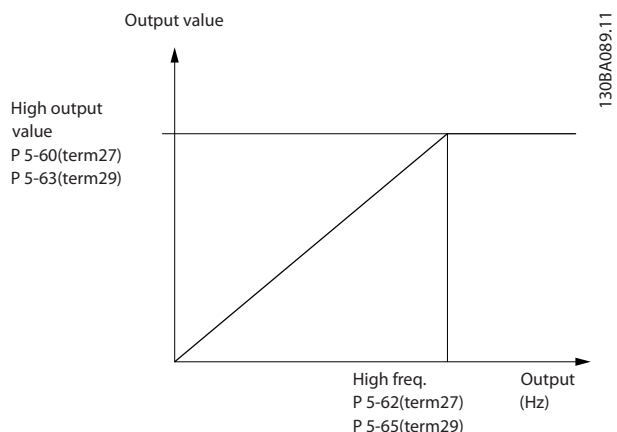
5-60 27 端脉冲输出量		
选项:	功能:	
[51]	MCO 控制	
[100]	输出频率	
[101]	参考值	
[102]	反馈	
[103]	电动机电流	
[104]	相对转矩极限	
[105]	相对额定的转矩	
[106]	功率	
[107]	速度	
[108]	转矩	
[109]	最大输出频率	
[119]	转矩 % 极限值	

5-62 脉冲输出最大频率 #27		
范围:	功能:	
Size related* [0 - 32000 Hz]	根据在参数 5-60 27 端脉冲输出量中选择的输出变量设置端子 27 的最大频率。	

5-63 29 端脉冲输出量		
选项:	功能:	
[0]	无功能	选择在端子 29 显示内容中查看的变量。该参数仅用于 FC 302。
[45]	总线控制	
[48]	总线控制, 超时	
[51]	MCO 控制	
[100]	输出频率	
[101]	参考值	
[102]	反馈	
[103]	电动机电流	
[104]	相对转矩极限	
[105]	相对额定的转矩	
[106]	功率	
[107]	速度	
[108]	转矩	
[109]	最大输出频率	
[119]	转矩 % 极限值	

5-65 脉冲输出最大频率 #29		
范围:	功能:	
5000 Hz* [0 - 32000 Hz]	设置与在 5-63 29 端脉冲输出量中设置的输出变量对应的端子 29 最大频率。	

5-66 端子 X30/6 脉冲输出变量		
选择端子 X30/6 上的读数变量。 该参数仅在变频器安装了选件模块 MCB 101 时才能被激活。 选项及功能与参数组 5-6* 脉冲输出 相同。		
选项:	功能:	
[0]	无功能	
[45]	总线控制	
[48]	总线控制, 超时	

5-66 端子 X30/6 脉冲输出变量

选择端子 X30/6 上的读数变量。
该参数仅在变频器安装了选件模块 MCB 101 时才能被激活。
选项及功能与参数组 5-6* 脉冲输出 相同。

选项:	功能:
[51]	MC0 控制
[100]	输出频率
[101]	参考值
[102]	反馈
[103]	电动机电流
[104]	相对转矩极限
[105]	相对额定的转矩
[106]	功率
[107]	速度
[108]	转矩
[109]	最大输出频率
[119]	转矩 % 极限值

5-68 脉冲输出最大频率 #X30/6

范围:	功能:
Size related* [0 - 32000 Hz]	根据 5-66 端子 X30/6 脉冲输出变量 中的输出变量选择端子 X30/6 的最大频率。 该参数仅在变频器安装了选件模块 MCB 101 时才能被激活。

3.7.7 5-7* 24 V 编码器输入

将 24 V 编码器同端子 12 (24 V 直流电源)、端子 32 (通道 A)、端子 33 (通道 B) 和端子 20 (接地) 相连。在 参数 1-02 磁通矢量电动机反馈源 和 参数 7-00 速度 PID 反馈源 中选择 [1] 24 V 编码器 后, 数字输入 32/33 将用于编码器输入。所用编码器的类型为双通道 (A 和 B) 24 V。最大输入频率: 110 kHz。

变频器的编码器连接

24 V 增量编码器。电缆最大长度 5 m。



图 3.39 编码器连接



图 3.40 编码器旋转方向

5-70 端子 32/33 每转脉冲	
范围:	功能:
1024* [1 - 4096]	设置电机主轴每转的编码器脉冲数。从编码器读取正确的值。

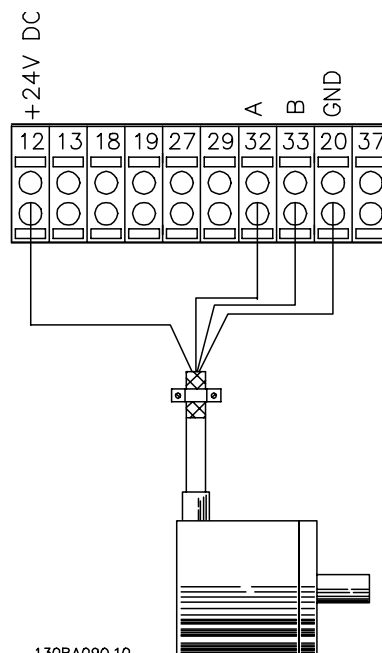
5-71 29/33 码盘方向	
选项:	功能:
	注意 该参数在电机运行过程中无法调整。 在不改变编码器接线的情况下更改所检测到的编码器旋转方向。

5-71 29/33 码盘方向		
选项:	功能:	
[0] *	正常顺时针	将通道 A 设为在通道 B 之后 90° (电气角度) (从编码器主轴的顺时针旋转方向看)。
[1]	反向逆时针	将通道 A 设为在通道 B 之前 90° (电气角度) (从编码器主轴的顺时针旋转方向看)。

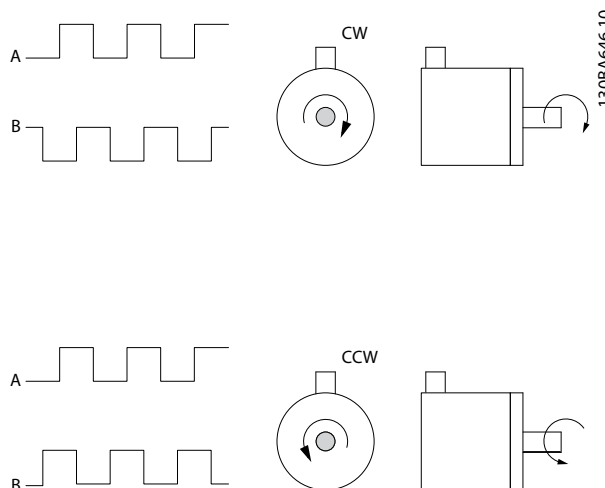
3.7.8 5-8* I/O 选项

5-80 AHF Cap Reconnect Delay		
范围:	功能:	
25 s*	[1 - 120 s]	确保电容器的最短关闭时间。AHF 电容器断开连接后立即开始计时,直到允许再次打开输出。如果变频器功率达到 20% 和 30% 之间,它将再次打开。

3.7.9 5-9* 总线控制

该参数组通过现场总线设置选择数字输出和继电器输出。

5-90 数字和继电器总线控制		
范围:	功能:	
0*	[0 - 2147483647]	该参数可以保持由总线控制的数字输出和继电器的状态。 逻辑“1”表示输出为高或者被激活。 逻辑“0”表示输出为低或者未被激活。

位 0	数字输出端子 27
位 1	数字输出端子 29
位 2	数字输出端子 X 30/6
位 3	数字输出端子 X 30/7
位 4	继电器 1 输出端子
位 5	继电器 2 输出端子
位 6	选件 B 继电器 1 输出端子
位 7	选件 B 继电器 2 输出端子
位 8	选件 B 继电器 3 输出端子
位 9-15	预留给将来的端子
位 16	选件 C 继电器 1 输出端子
位 17	选件 C 继电器 2 输出端子
位 18	选件 C 继电器 3 输出端子
位 19	选件 C 继电器 4 输出端子
位 20	选件 C 继电器 5 输出端子
位 21	选件 C 继电器 6 输出端子
位 22	选件 C 继电器 7 输出端子
位 23	选件 C 继电器 8 输出端子
位 24-31	预留给将来的端子

表 3.21 总线控制的数字输出和继电器

5-93 脉冲输出 #27 总线控制		
范围:	功能:	
0 %*	[0 - 100 %]	设置在 参数 5-60 27 端脉冲输出量 中将输出端子 27 配置为 [45] 总线控制时传输给该端子的输出频率。

5-94 脉冲输出 #27 超时预置		
范围:	功能:	
0 %*	[0 - 100 %]	设置在 参数 5-60 27 端脉冲输出量 中将输出端子 27 配置为 [48] 总线控制超时并且检测到了超时的情况下传输给该端子的输出频率。

5-95 脉冲输出 #29 总线控制		
范围:	功能:	
0 %*	[0 - 100 %]	设置在 参数 5-63 29 端脉冲输出量 中将输出端子 29 配置为 [45] 总线控制时传输给该端子的输出频率。 此参数仅适用于 FC 302。

5-96 脉冲输出 #29 超时预置		
范围:	功能:	
0 %*	[0 - 100 %]	设置在 参数 5-63 29 端脉冲输出量 中将输出端子 29 配置为 [48] 总线控制超时并且检测到了超时的情况下传输给该端子的输出频率。 此参数仅适用于 FC 302。

5-97 脉冲输出 #X30/6 总线控制		
范围:	功能:	
0 %*	[0 - 100 %]	设置在 参数 5-66 端子 X30/6 脉冲输出量 中将输出端子 X30/6 配置为 [45] 总线控制时传输给该端子的输出频率。

5-98 脉冲输出 #X30/6 超时预置		
范围:	功能:	
0 %*	[0 - 100 %]	设置在 参数 5-66 端子 X30/6 脉冲输出量 中将输出端子 X30/6 配置为 [48] 总线控制超时并且检测到了超时的情况下传输给该端子的输出频率。

3.8 参数：6-** 模拟输入/输出

3.8.1 6-0* 模拟 I/O 模式

可以将模拟输入任意分配给电压输入 (FC 301: 0..10 V, FC 302: 0..±10 V) 或电流输入 (FC 301/FC 302: 0/4..20 mA) 输入。

注意

热敏电阻可同模拟输入或数字输入相连。

6-00 断线超时时间		
范围:	功能:	
10 s* - 99 s]	[1	输入断线超时的时段。断线超时时间对模拟输入 (即作为参考或反馈源的端子 53 或端子 54) 有效。如果与所选电流输入关联的参考信号值下降到低于 6-10 端子 53 低电压、6-12 端子 53 低电流、6-20 端子 54 低电压或 6-22 端子 54 低电流设置值的 50%，并且持续时间超过在参数 6-00 断线超时时间中设置的时间，在 6-01 断线超时功能中选择的将被激活。

6-01 断线超时功能		
选项:	功能:	
		选择超时功能。如果端子 53 或 54 上的输入信号低于参数 6-10 端子 53 低电压、参数 6-12 端子 53 低电流、参数 6-20 端子 54 低电压或参数 6-22 端子 54 低电流所定义的值的 50%，并且持续了在参数 6-00 断线超时时间中定义的时间，则会激活在参数 6-01 断线超时功能中设置的功能。如果同时发生多个超时，变频器按照以下优先次序执行超时功能： <ol style="list-style-type: none"> 参数 6-01 断线超时功能。 参数 8-04 控制字超时功能。
[0] *	关	
[1]	锁定输出	锁定在当前值。
[2]	停止	令其停止。
[3]	点动	被强制更改为点动速度。
[4]	最大速度	被强制更改为最大速度。
[5]	停止并跳闸	被强制更改为停止，然后跳闸。
[20]	惯性停车	
[21]	惯性运动和跳闸	

3.8.2 6-1* 模拟输入 1

这些参数用于配置模拟输入 1 (端子 53) 的标定和极限。



图 3.41 模拟输入 1

6-10 端子 53 低电压		
范围:	功能:	
0.07 V* par. 6-11 V]	[-10.00 -	输入低电压值。该模拟输入标定值应该对应于在参数 6-14 53 端参考/反馈低中设置的最小参考值。另请参阅参考值处理章节。

6-11 端子 53 高电压		
范围:	功能:	
10 V* 10 V]	[par. 6-10 -	输入高电压值。该模拟输入标定值应该对应于在 6-15 53 端参考/反馈高中设置的参考值/反馈值上限。

6-12 端子 53 低电流		
范围:	功能:	
0.14 mA* par. 6-13 mA]	[0 -	输入低电流值。该参考信号应该对应于在参数 3-02 最小参考值中设置的最小参考值。要激活参数 6-01 断线超时功能中的断线超时功能，设置值必须大于 2 mA。

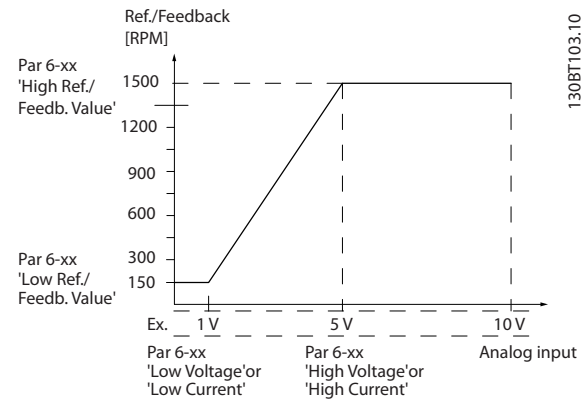
6-13 端子 53 高电流		
范围:	功能:	
20 mA* 20 mA]	[par. 6-12 -	输入与在 6-15 53 端参考/反馈高中设置的高参考值/反馈值对应的高电流值。

6-14 53 端参考/反馈低		
范围:	功能:	
0* 999999.999]	[-999999.999 -	输入与在 6-10 端子 53 低电压和 6-12 端子 53 低电流中设置的低电压/低电流对应的模拟输入标定值。

6-15 53 端参考/反馈高		
范围:	功能:	
Size related* [-999999.999 - 999999.999 ReferenceFeed - backUnit]	根据在 参数 6-11 端子 53 高电压 和 参数 6-13 端子 53 高电流 中设置的最大参考反馈值 来输入模拟输入标定值。	

6-16 53 端滤波器时间		
范围:	功能:	
0.001 s* [0.001 - 10 s]	<p>注意</p> <p>该参数在电机运行过程中无法调整。</p> <p>输入滤波器时间常数。此常数是用于消除端子 53 中电气噪声的一阶数字低通滤波时间。较大的值有助于获得较好的衰减效果，但同时也会增加通过滤波器的延迟。</p>	

3.8.3 6-2* 模拟输入 2

这些参数用于配置模拟输入 2 (端子 54) 的标定和极限。

6-20 端子 54 低电压		
范围:	功能:	
0.07 V* [-10.00 - par. 6-21 V]	输入低电压值。该模拟输入标定值应该对应于在 参数 3-02 最小参考值 中设置的最小参考值。另请参阅 章 3.5 参数: 3-** 参考值/加减速。	

6-21 端子 54 高电压		
范围:	功能:	
10 V* [par. 6-20 - 10 V]	输入高电压值。该模拟输入标定值对应于在 6-25 54 端参考/反馈高 中设置的参考值/反馈值上限。	

6-22 端子 54 低电流		
范围:	功能:	
0.14 mA* [0 - par. 6-23 mA]	输入低电流值。该参考信号应该对应于在 参数 3-02 最小参考值 中设置的最小参考值。要激活参数 6-01 断线超时功能中的断线超时功能，设置值必须大于 2 mA。	

6-23 端子 54 高电流		
范围:	功能:	
20 mA* [par. 6-22 - 20 mA]	输入与在 6-25 54 端参考/反馈高 中设置的高参考值/反馈值对应的高电流值。	

6-24 54 端参考/反馈低		
范围:	功能:	
0 Reference - FeedbackUnit* [-999999.999 - 999999.999 ReferenceFeed - backUnit]	根据在 参 数 3-02 最小参考 值 中设置的最小参 考反馈值来输入模拟 输入标定值。	

6-25 54 端参考/反馈高		
范围:	功能:	
Size related* [-999999.999 - 999999.999 ReferenceFeed - backUnit]	根据在 参数 3-03 最大 参考值 中设置的最大参 考反馈值来输入模拟输 入标定值。	

6-26 54 端滤波器时间		
范围:	功能:	
0.001 s* [0.001 - 10 s]	<p>注意</p> <p>该参数在电机运行过程中无法调整。</p> <p>输入滤波器时间常数。这是用来消除端子 54 中电气噪声的一阶数字低通滤波时间常数。较大的时间常量有助于获得较好的衰减效果，但这同时也会增加通过滤波器的时间延迟。</p>	

3.8.4 6-3* 模拟输入端 3 MCB 101

该参数组用于配置选件模块 MCB 101 上的模拟输入 3 (X30/11) 的标定和极限。

6-30 端子 X30/11 电压下限		
范围:	功能:	
0.07 V* [0 - par. 6-31 V]	根据参考值/反馈值下限 (在 参 数 6-34 端子 X30/11 参考值/反馈 值下限 中设置) 设置模拟输入标定 值。	

6-31 端子 X30/11 电压上限		
范围:	功能:	
10 V* [par. 6-30 - 10 V]	根据最大参考值/反馈值 (在 参 数 6-35 端子 X30/11 参考值/反馈 值上限 中设置) 设置模拟输入标定 值。	

6-34 端子 X30/11 参考值/反馈值下限		
范围:	功能:	
0* [-999999.999 - 999999.999]	根据低电压值 (在 参数 6-30 端 子 X30/11 电压下限 中设置) 设 置模拟输入标定值。	

6-35 端子 X30/11 参考值/反馈值上限		
范围:	功能:	
100* [-999999.999 - 999999.999]	根据高电压值 (在 参数 6-31 端子 X30/11 电压上限 中设置) 设置模拟输入标定值。	

6-36 端子 X30/11 滤波器时间常数		
范围:	功能:	
0.001 s* [0.001 - 10 s]	注意 该参数在电机运行过程中无法调整。	
输入滤波器时间常数。此常数是用于消除端子 X30/11 中电气噪声的一阶数字低通滤波时间。较大的值有助于获得较好的衰减效果,但同时也会增加通过滤波器的延迟。		

3.8.5 6-4* 模拟输入端 4 MCB 101

该参数组用于配置选件模块 MCB 101 上的模拟输入 4 (X30/12) 的标定和极限。

6-40 端子 X30/12 电压下限		
范围:	功能:	
0.07 V* [0 - par. 6-41 V]	根据参考值/反馈值下限 (在 参数 6-44 端子 X30/12 参考值/反馈值下限 中设置) 设置模拟输入标定值。	

6-41 端子 X30/12 电压上限		
范围:	功能:	
10 V* [par. 6-40 - 10 V]	根据在 参数 6-45 端子 X30/12 参考值/反馈值上限 中设置的最大参考值/反馈值设置模拟输入标定值。	

6-44 端子 X30/12 参考值/反馈值下限		
范围:	功能:	
0* [-999999.999 - 999999.999]	根据在 参数 6-40 端子 X30/12 电压下限 中设置的低电压值设置模拟输出标定值。	

6-45 端子 X30/12 参考值/反馈值上限		
范围:	功能:	
100* [-999999.999 - 999999.999]	根据 参数 6-41 端子 X30/12 电压上限 中设置的高电压值设置模拟输入标定值。	

6-46 端子 X30/12 滤波器时间常数		
范围:	功能:	
0.001 s* [0.001 - 10 s]	注意 该参数在电机运行过程中无法调整。	
输入滤波器时间常数。此常数是用于消除端子 X30/12 中电气噪声的一阶数字低通滤波时间。较大的值有助于获得较好的衰减效果,但同时也会增加通过滤波器的延迟。		

3.8.6 6-5* 模拟输出 1

这些参数用于配置模拟输出 1 (端子 42) 的标定和极限。模拟输出为电流输出: 0/4 到 20 mA。通用端子 (端子 39) 也是模拟输出端子, 在模拟通用连接和数字通用连接下具有相同的电位。模拟输出的分辨率为 12 位。

6-50 端子 42 输出		
选项:	功能:	
		选择端子 42 的模拟电流输出功能。根据选择, 输出可能为 0-20 mA 或 4-20 mA 输出。该电流值可以在的 参数 16-65 模拟输出端 42 [mA] 中读取。
[0]	无功能	当模拟输出上无信号时。
[52]	MC0 0-20mA	
[53]	MC0 4-20mA	
[100]	输出频率	0Hz = 0mA; 100Hz = 20mA。
[101]	参考值	参数 3-00 参考值范围 [Min - Max] 0% = 0mA; 100% = 20 mA 参数 3-00 参考值范围 [-Max - Max] -100% = 0 mA; 0% = 10mA; +100% = 20mA
[102]	反馈	
[103]	电动机 电流	值从 参数 16-37 逆变器最大电流 中读取。逆变器最大电流 (160% 电流) 等于 20 mA。 示例: 逆变器额定电流 (11kW) = 24A。160% = 38.4A。电动机额定电流 = 22A, 读数 11.46mA。 $\frac{20 \text{ m} \times 22 \text{ A}}{38.4 \text{ A}} = 11.46 \text{ m}$ 如果额定电动机电流等于 20 mA, 则 参数 6-52 端子 42 输出最大比例的输出设置为: $\frac{I_{VT \text{ 最大}} \times 100}{I_{\text{电机 额定}}} = \frac{38.4 \times 100}{22} = 175\%$
[104]	相对转矩 极限	转矩设置相对于 中的设置 参数 4-16 电动时 转矩极限

6-50 端子 42 输出		
选项:	功能:	
[105]	相对额定的转矩	该转矩同电动机转矩设置有关。
[106]	功率	从 参数 1-20 电动机功率 [kW] 中读取。
[107]	速度	从 参数 3-03 最大参考值 中读取。20 mA = 参数 3-03 最大参考值 中的值
[108]	转矩	相对于 160% 转矩的转矩参考值。
[109]	最大输出频率	0Hz = 0mA, 参数 4-19 最大输出频率 = 20mA。
[113]	PID 箱位输出	
[119]	转矩 % 极限值	
[130]	输出频率 4-20 mA	0Hz = 4mA, 100Hz = 20mA
[131]	参考值 4-20 mA	参数 3-00 参考值范围 [Min-Max] 0% = 4mA; 100% = 20 mA 参数 3-00 参考值范围 [-Max-Max] -100% = 4 mA; 0% = 12mA; +100% = 20mA
[132]	反馈 4-20 mA	
[133]	电动机电流 4-20 mA	值从 参数 16-37 逆变器最大电流 中读取。逆变器最大电流 (160% 电流) 等于 20 mA。 示例: 逆变器额定电流 (11kW) = 24A。160% = 38.4A。电动机额定电流 = 22A, 读数 11.46mA。 $\frac{16\text{ m} \times 22\text{ A}}{38.4\text{ A}} + 4\text{ m} = 13.17\text{ m}$ 如果额定电动机电流等于 20 mA, 则 参数 6-62 端子 X30/8 最大标定的输出设置为: $\frac{I_{VT\text{ 最大}} \times 100}{I_{\text{电机 额定}}} = \frac{38.4 \times 100}{22} = 175\%$
[134]	Torq. % lim 4-20 mA	转矩设置相对于 参数 4-16 电动时转矩极限 中的设置。
[135]	Torq. % nom 4-20 mA	该转矩设置同电动机转矩设置有关。
[136]	电源 4-20 mA	从 中读取 参数 1-20 电动机功率 [kW]
[137]	速度 4-20mA	从 参数 3-03 最大参考值 中读取。20 mA = 参数 3-03 最大参考值 的值。
[138]	转矩 4-20mA	相对于 160% 转矩的转矩参考值。
[139]	总线控制 0-20 mA	从现场总线过程数据设置的输出值。该输出以独立于 内部功能的方式工作。

6-50 端子 42 输出		
选项:	功能:	
[140]	总线控制 4-20 mA	从现场总线过程数据设置的输出值。该输出以独立于 内部功能的方式工作。
[141]	总控 0-20mA 超时	参数 4-54 警告参考值过低 定义模拟输出总线超时情况下的行为。
[142]	总控 4-20mA 超时	参数 4-54 警告参考值过低 定义模拟输出总线超时情况下的行为。
[147]	Main act val 0-20mA	
[148]	Main act val 4-20mA	
[149]	转矩%极限 4-20mA	零转矩时的模拟输出 = 12 mA。电动转矩会使输出电流增加到最大转矩极限 20 mA (在 参数 4-16 电动时转矩极限 中设置)。发电转矩会使输出降至发电机模式转矩极限 (在 参数 4-17 发电时转矩极限 中设置)。例如: 参数 4-16 电动时转矩极限: 200% 与 参数 4-17 发电时转矩极限: 200%。20 mA = 200% 电动模式, 4 mA = 200% 发电模式。 
[150]	最大输出 4-20mA	0hz = 0mA, 参数 4-19 最大输出频率 = 20mA。

图 3.42

6-51 端子 42 的输出最小标定		
范围:	功能:	
0 %* [0 - 200 %]	对端子 42 上模拟信号的最小输出 (0 或 4 mA) 进行标定。以相对于 6-50 端子 42 输出中所选变量的全范围的百分数形式来设置该值。	

6-52 端子 42 输出最大比例		
范围:	功能:	
100 %* [0 - 200 %]	对端子 42 上所选模拟信号的最大输出进行标定。将此值设置为电流信号输出的最大值。可以将该输出标定为在最大信号值时给出低于 20 mA 的电流, ; 或者在输出低于最大信号值时, 提供 20 mA 的电流。如果希望在满额输出的 0 - 100% 之间的某个位置输出 20 mA 的电流, 请在本参数中设置这个位置 (百分数值), 如 50% = 20 mA。如果希望最大输出 (100%) 对应的电流介于 4 和 20 mA 之间, 请按以下方法计算该百分数值:	

20 mA / 所需的最大电流 x 100 %

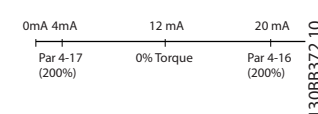
i.e. $10\text{ m} : \frac{20}{10} \times 100 = 200\%$



图 3.43 最大标定

6-53 端子 42 输出总线控制	
范围:	功能:
0 %*	[0 - 100 %] 输出 42 由总线控制时保持其水平。

6-54 端子 42 输出超时预置	
范围:	功能:
0 %*	[0 - 100 %] 保持输出 42 的预置水平。如果总线超时，并已在 6-50 端子 42 输出 中选择超时功能，该输出将被预置为此水平。

6-55 端子 42 输出滤波器																			
选项:	功能:																		
	当参数 6-55 端子 42 输出滤波器为“开”时，在参数 6-50 端子 42 输出 中选择的下述读数模拟参数将需要选择滤波器：																		
	<table border="1"> <thead> <tr> <th>选项</th> <th>0-20 mA</th> <th>4-20 mA</th> </tr> </thead> <tbody> <tr> <td>电动机电流 (0 - I_{max})</td> <td>[103]</td> <td>[133]</td> </tr> <tr> <td>转矩极限 (0 - T_{lim})</td> <td>[104]</td> <td>[134]</td> </tr> <tr> <td>额定转矩 (0 - T_{nom})</td> <td>[105]</td> <td>[135]</td> </tr> <tr> <td>功率 (0 - P_{nom})</td> <td>[106]</td> <td>[136]</td> </tr> <tr> <td>速度 (0 - Speedmax)</td> <td>[107]</td> <td>[137]</td> </tr> </tbody> </table>	选项	0-20 mA	4-20 mA	电动机电流 (0 - I _{max})	[103]	[133]	转矩极限 (0 - T _{lim})	[104]	[134]	额定转矩 (0 - T _{nom})	[105]	[135]	功率 (0 - P _{nom})	[106]	[136]	速度 (0 - Speedmax)	[107]	[137]
选项	0-20 mA	4-20 mA																	
电动机电流 (0 - I _{max})	[103]	[133]																	
转矩极限 (0 - T _{lim})	[104]	[134]																	
额定转矩 (0 - T _{nom})	[105]	[135]																	
功率 (0 - P _{nom})	[106]	[136]																	
速度 (0 - Speedmax)	[107]	[137]																	
	表 3.22 读取模拟参数																		
[0] *	关 滤波器关																		
[1]	On 滤波器开																		

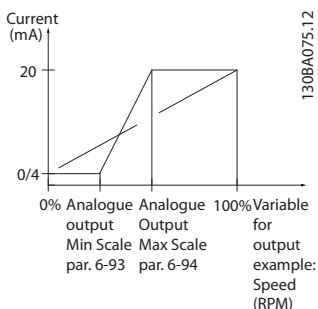
3.8.7 6-6* 模拟输出 2 MCB 101

模拟输出为电流输出：0/4 - 20 mA。通用端子（端子 X30/8）与用于模拟通用连接的端子是同一端子，并且电位相同。模拟输出的分辨率为 12 位。

6-60 端子 X30/8 输出	
选项:	功能:
	选择端子 X30/8 的模拟电流输出功能。根据选择，输出可能为 0-20 mA 或 4-20 mA 输出。

6-60 端子 X30/8 输出	
选项:	功能:
	在 LCP 的参数 16-65 模拟输出端 42 [mA] 中可以读取实际值。
[0]	无功能 当模拟输出上无信号时。
[52]	MCO 0-20mA
[100]	输出频率 0 Hz = 0 mA; 100 Hz = 20 mA。
[101]	参考值 参数 3-00 参考值范围[Min - Max] 0% = 0 mA; 100% = 20 mA 参数 3-00 参考值范围[-Max - Max] -100% = 0 mA; 0% = 10 mA; +100% = 20 mA
[102]	反馈
[103]	电动机电流 值从 参数 16-37 逆变器最大电流 中读取。逆变器最大电流（160% 电流）等于 20 mA。 示例：逆变器额定电流（11 kW）= 24 A。160% = 38.4 A。电动机额定电流 = 22 A，读数为 11.46 mA。 $\frac{20\text{ m} \times 22\text{ A}}{38.4\text{ A}} = 11.46\text{ m}$ 如果额定电动机电流等于 20 mA，则 参数 6-62 端子 X30/8 最大标定的输出设置为： $\frac{I_{VT} \text{ 最大值} \times 100}{I_{\text{电机 额定}}} = \frac{38.4 \times 100}{22} = 175\%$
[104]	相对转矩极限 转矩设置相对于 参数 4-16 电动时转矩极限 中的设置。
[105]	相对额定的转矩 该转矩同电动机转矩设置有关。
[106]	功率 从 参数 1-20 电动机功率 [kW] 中读取。
[107]	速度 从 参数 3-03 最大参考值 中读取。20 mA = 中的值 参数 3-03 最大参考值
[108]	转矩 相对于 160% 转矩的转矩参考值。
[109]	最大输出频率 相对于 参数 4-19 最大输出频率。
[113]	PID 箱位输出
[119]	转矩 % 极限值
[130]	输出频率 4-20 mA 0 Hz = 4 mA, 100 Hz = 20 mA
[131]	参考值 4-20 mA 参数 3-00 参考值范围[Min-Max] 0% = 4 mA; 100% = 20 mA 参数 3-00 参考值范围[-Max-Max] -100% = 4 mA; 0% = 12 mA; +100% = 20 mA
[132]	反馈 4-20 mA

3

6-60 端子 X30/8 输出		
选项:	功能:	
[133] 电动机 4-20 mA	值从 参数 16-37 逆变器最大电流 中读取。逆变器最大电流 (160% 电流) 等于 20 mA。 示例: 逆变器额定电流 (11 kW) = 24 A。 160% = 38.4 A。电动机额定电流 = 22 A, 读数为 11.46 mA。 $\frac{16\text{ m} \times 22\text{ A}}{38.4\text{ A}} = 9.17\text{ m}$ 如果额定电动机电流等于 20 mA, 则 参数 6-62 端子 X30/8 最大标定的输出设置为: $\frac{I_{VT\text{ 最大值}} \times 100}{I_{\text{电机 额定}}} = \frac{38.4 \times 100}{22} = 175\%$	
[134] Torq. % lim 4-20 mA	转矩设置相对于 参数 4-16 电动时转矩极限 中的设置。	
[135] Torq. % nom 4-20 mA	该转矩设置同电动机转矩设置有关。	
[136] 电源 4-20 mA	从 参数 1-20 电动机功率 [kW] 中读取。	
[137] 速度 4-20mA	从 参数 3-03 最大参考值 中读取。20 mA = 参数 3-03 最大参考值 的值。	
[138] 转矩 4-20mA	相对于 160% 转矩的转矩参考值。	
[139] 总线控制 0-20 mA	从现场总线过程数据设置的输出值。该输出将以独立于变频器内部功能的方式工作。	
[140] 总线控制 4-20 mA	从现场总线过程数据设置的输出值。该输出将以独立于变频器内部功能的方式工作。	
[141] 总控 0-20mA 超时	参数 4-54 警告参考值过低定义模拟输出总线 超时情况下的行为。	
[142] 总控 4-20mA 超时	参数 4-54 警告参考值过低定义模拟输出总线 超时情况下的行为。	
[149] 转矩 % 极限 4-20mA	转矩 % 极限 4-20 mA: 转矩参考值。参数 3-00 参考值范围[Min-Max] 0% = 4 mA; 100% = 20 mA 参数 3-00 参考值范围[-Max - Max] -100% = 4 mA; 0% = 12 mA; +100% = 20 mA	
[150] 最大输出 4-20mA	相对于 参数 4-19 最大输出频率。	

6-61 端子 X30/8 最小标定		
范围:	功能:	
0 %* 200 %]	[0 -	标定端子 X30/8 上选定模拟信号的最小输出。将该最小值标定为相对于最大信号值的百分比, 例如如果希望最大输出值的 25% 对应于 0 mA (或 0 Hz), 则将此值设为 25%。该值不能超过 6-62 端子 X30/8 最大标定 中的相应设置 (如果该设置低于 100%)。该参数仅在变频器安装了选件模块 MCB 101 时才能被激活。

6-62 端子 X30/8 最大标定		
范围:	功能:	
100 %* - 200 %]	[0 -	标定端子 X30/8 上选定模拟信号的最大输出。将此值标定为当前信号输出所需的最大值。可以将该输出标定为在最大信号值时给出低于 20 mA 的电流, 或在输出低于最大信号值 100% 时给出 20 mA 的电流。如果希望在满额输出的 0 - 100% 之间的某个位置输出 20 mA 的电流, 请在本参数中设置这个位置 (百分数值), 如 50% = 20 mA。如果希望最大输出 (100%) 对应的电流介于 4 和 20 mA 之间, 请按以下方法计算该百分数值: $20\text{ m} / \text{所需的最大电流} \times 100\%$ i.e. 10 m : $\frac{20 - 4}{10} \times 100 = 160\%$

6-63 端子 X30/8 总线控制		
范围:	功能:	
0 %* [0 - 100 %]	输出 X30/8 由总线控制时保持其水平。	

6-64 端子 X30/8 输出超时预置		
范围:	功能:	
0 %* %]	[0 - 100	保持输出 X30/8 的预置水平。如果总线超时, 并已在 参数 6-60 端子 X30/8 输出 中选择超时功能, 该输出将被预置为此水平。

3.8.8 6-7* 模拟输出 3 MCB 113

这些参数用于配置模拟输入 3 (端子 X45/1 和 X45/2) 的标定和极限。模拟输出为电流输出: 0/4 - 20 mA。模拟输出的分辨率为 11 位。

6-70 端子 X45/1 输出		
选项:	功能:	
[0]	无功能	选择端子 X45/1 的模拟电流输出功能。 当模拟输出上无信号时。
[52]	MC0 305 0-20 mA	
[53]	MC0 305 4-20 mA	
[100]	输出频率 0-20 mA	0 Hz = 0 mA; 100 Hz = 20 mA。

6-70 端子 X45/1 输出		
选项:	功能:	
[101] 参考值 0-20 mA	参数 3-00 参考值范围[Min - Max] 0% = 0 mA; 100% = 20 mA 参数 3-00 参考值范围[-Max - Max] -100% = 0 mA; 0% = 10 mA; +100% = 20 mA	
[102] 反馈		
[103] 电动机 电流 0-20 mA	值从 参数 16-37 逆变器最大电流 中读取。 逆变器最大电流 (160% 电流) 等于 20 mA。 示例: 逆变器额定电流 (11 kW) = 24 A。 160% = 38.4 A。电动机额定电流 = 22 A, 读数为 11.46 mA。 $\frac{20\text{ m} \times 22\text{ A}}{38.4\text{ A}} = 11.46\text{ m}$ 如果额定电动机电流等于 20 mA, 则 参 数 6-52 端子 42 输出最大比例 的输出设置 为: $\frac{I_{VT\text{ 最大}} \times 100}{I_{\text{电机 额定}}} = \frac{38.4 \times 100}{22} = 175\%$	
[104] 相对于 极限转 矩 0-20 mA	转矩设置相对于 参数 4-16 电动机转矩极限 中的设置。	
[105] 相对于 额定范 围的转 矩 0-20 mA	该转矩同电动机转矩设置有关。	
[106] 功率 0-20 mA	从 参数 1-20 电动机功率 [kW] 中读取。	
[107] 速度 0-20 mA	从 参数 3-03 最大参考值 中读取。20 mA = 参数 3-03 最大参考值 的值。	
[108] 转矩参 考值 0-20 mA	相对于 160% 转矩的转矩参考值。	
[109] 最大输 出频率 0-20 mA	相对于 参数 4-19 最大输出频率。	
[130] 输出频 率 4-20 mA	0 Hz = 4 mA, 100 Hz = 20 mA	
[131] 参考值 4-20 mA	参数 3-00 参考值范围[Min-Max] 0% = 4 mA; 100% = 20 mA 参数 3-00 参考值范围[-Max-Max] -100% = 4 mA; 0% = 12 mA; +100% = 20 mA	
[132] 反馈 4-20 mA		
[133] 电动机 电流 4-20 mA	值从 参数 16-37 逆变器最大电流 中读取。 逆变器最大电流 (160% 电流) 等于 20 mA。 示例: 逆变器额定电流 (11 kW) = 24 A。 160% = 38.4 A。电动机额定电流 = 22 A, 读数为 11.46 mA。 $\frac{16\text{ m} \times 22\text{ A}}{38.4\text{ A}} = 9.17\text{ m}$	

6-70 端子 X45/1 输出		
选项:	功能:	
		如果额定电动机电流等于 20 mA, 则 参 数 6-52 端子 42 输出最大比例 的输出设置 为: $\frac{I_{VT\text{ 最大}} \times 100}{I_{\text{电机 额定}}} = \frac{38.4 \times 100}{22} = 175\%$
[134] % 极限 的转矩 4-20 mA	转矩设置相对于 参数 4-16 电动机转矩极限 中的设置。	
[135] 转矩 % 额定值 4-20 mA	该转矩设置同电动机转矩设置有关。	
[136] 功率 4-20 mA	从 参数 1-20 电动机功率 [kW] 中读取。	
[137] 速度 4-20 mA	从 参数 3-03 最大参考值 中读取。20 mA = 参数 3-03 最大参考值 的值。	
[138] 转矩 4 -20 mA	相对于 160% 转矩的转矩参考值。	
[139] 总线控 制 0-20 mA	从现场总线过程数据设置的输出值。该输出将 以独立于变频器内部功能的方式工作。	
[140] 总控超 时 4-20mA	从现场总线过程数据设置的输出值。该输出将 以独立于变频器内部功能的方式工作。	
[141] 总控 0-20 mA 超时	参数 4-54 警告参考值过低定义模拟输出总线 超时情况下的行为。	
[142] 总控 4-20 mA, 超 时	参数 4-54 警告参考值过低定义模拟输出总线 超时情况下的行为。	
[150] 最大输 出频率 4-20 mA	相对于 参数 4-19 最大输出频率。	

6-71 端子 X45/1 输出最小标定

范围:	功能:	
0.00%* [0.00 - 200.00%]	以相对于最大信号值的百分数形式, 对 端子 X45/1 上所选模拟信号的最小输 出进行标定。例如, 如果在最大输出值 的 25% 时需要 0 mA (或 0 Hz), 则 设为 25%。标定值最大只能为 100%, 并且不能超过 6-72 端子 X45/1 最大 标定 中的对应设置。	

6-72 端子 X45/1 输出最大标定

范围:	功能:
100%* - 200.00%]	对端子 X45/1 上所模拟信号的最大输出进行标定。将此值设置为电流信号输出的最大值。可以将该输出标定为在最大信号值时给出低于 20 mA 的电流, 或者在输出低于最大信号值时给出 20 mA 的电流。如果希望在满额输出的 0 - 100% 之间的某个位置输出 20 mA 的电流, 请在本参数中设置这个位置 (百分数值), 如 50% = 20 mA。如果希望最大输出 (100%) 对应的电流介于 4 和 20 mA 之间, 请按以下方法计算该百分数值 (示例中希望最大输出为 10 mA) :
	$\frac{I_{RNE} [m]}{I_{DSRD} \quad MX [m]} \times 100\%$ $= \frac{20 - 4m}{10m} \times 100\% = 160\%$



图 3.44 最大标定

6-73 端子 X45/1 输出总线控制

范围:	功能:
0.00%* [0.00 - 100.00%]	模拟输出 3 (端子 X45/1) 由总线控制时保持其水平。

6-74 端子 X45/1 输出超时预置

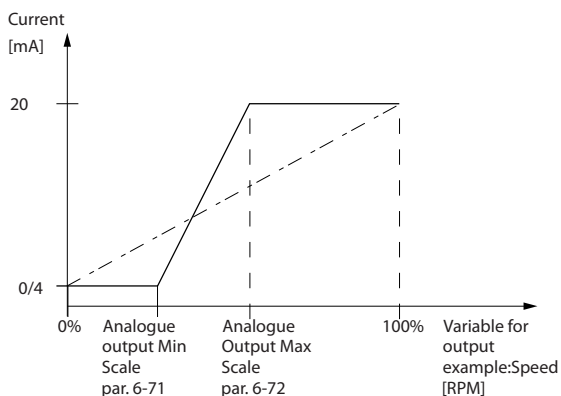
范围:	功能:
0.00%* [0.00 - 100.00%]	保持模拟输出 3 (端子 X45/1) 的预置水平。如果总线超时, 并已在 6-70 端子 X45/1 输出中选择超时功能, 该输出将被预置为此水平。

3.8.9 6-8* 模拟输出 4 MCB 113

这些参数用于配置模拟输入 4 (端子 X45/3 和 X45/4) 的标定和极限。模拟输出为电流输出: 0/4 到 20 mA。模拟输出的分辨率为 11 位。

6-80 端子 X45/3 输出

选项:	功能:
	选择端子 X45/3 的模拟电流输出功能。

6-80 端子 X45/3 输出

选项:	功能:
[0] *	无功能 选项与 6-70 端子 X45/1 输出相同。

6-81 端子 X45/3 输出最小标定

选项:	功能:
[0.00%] * 0.00 - 200.00%	对端子 X45/3 上所模拟信号的最小输出进行标定。将该最小值标定为相对于最大信号值的百分比, 例如如果希望最大输出值的 25% 对应于 0 mA (或 0 Hz), 则将此值设为 25%。该值不能超过 6-82 端子 X45/3 最大标定中的相应设置 (如果该设置低于 100%)。该参数仅在变频器安装了选件模块 MCB 113 时才能被激活。

6-82 端子 X45/3 输出最大标定

选项:	功能:
[0.00%] * 0.00 - 200.00%	标定端子 X45/3 上所模拟信号的最大输出。将此值标定为当前信号输出所需的最大值。可以将该输出标定为在最大信号值时给出低于 20 mA 的电流, 或在输出低于最大信号值 100% 时给出 20 mA 的电流。如果希望在满额输出的 0 - 100% 之间的某个位置输出 20 mA 的电流, 请在本参数中设置这个位置 (百分数值), 如 50% = 20 mA。如果希望最大输出 (100%) 对应的电流介于 4 和 20 mA 之间, 请按以下方法计算该百分数值 (示例中希望最大输出为 10 mA) :
	$\frac{I_{RNE} [m]}{I_{DSRD} \quad MX [m]} \times 100\%$ $= \frac{20 - 4m}{10m} \times 100\% = 160\%$

6-83 端子 X45/3 输出总线控制

选项:	功能:
[0.00%] * 0.00 - 100.00%	输出 4 (X45/3) 由总线控制时保持其水平。

6-84 端子 X45/3 输出超时预置

选项:	功能:
[0.00%] * 0.00 - 100.00%	保持输入 4 (X45/3) 的预置水平。如果总线超时, 并已在 6-80 端子 X45/3 输出中选择超时功能, 该输出将被预置为此水平。

3.9 参数： 7-** 控制器

3.9.1 7-0* 速度 PID 控制器

7-00 速度 PID 反馈源	
选项:	功能:
	注意 该参数在电机运行过程中无法调整。 选择闭环反馈的编码器。 反馈可能来自其它编码器（通常是应用设备配备的编码器），而不是来自电动机配备的编码器（在 参数 1-02 磁通矢量电动机反馈源 中选择）。
[0]	电动机反馈 P1-02
[1]	24V 编码器
[2]	MCB 102
[3]	MCB 103
[4]	MCO 编码器 1
[5]	MCO 编码器 2
[6]	模拟输入 53
[7]	模拟输入端 54
[8]	端子 29 频率
[9]	频率输入 33
[11]	MCB 15X

注意

如果使用单独的编码器（仅限 FC 302），则必须根据两个编码器之间的传动比来对参数组 3-4*、3-5*、3-6*、3-7* 和 3-8* 中的加减速设置参数进行调整。

7-01 Speed PID Droop	
使用不等率功能，变频器可以将电机速度降低给定的不等率值。不等率值与负载值成正比。此参数定义 100% 负载时的不等率值。当多个电机以机械方式连接在一起且电机上的负载变化时，可使用不等率功能。 要使用此参数，请将 参数 1-62 滑差补偿 设置为 [0]，否则，将忽略 参数 7-01 Speed PID Droop。	
范围:	功能:
0 RPM*	[0 - 200 RPM] 输入 100% 负载时的不等率值。

7-02 速度 PID 比例增益	
范围:	功能:
Size related* [0 - 1]	输入速度控制器比例增益。比例增益可以将误差（反馈信号与给定值之间的偏差）放大。该参数随 参数 1-00 配置模式 [0] 开环速度和 [1] 闭环速度控制一起使用。在较高放大倍数下可以获得更快速的控制。但是，如果放大倍数过高，控制过程可能变得不稳定。

7-02 速度 PID 比例增益	
范围:	功能:
	使用此参数的值应有 3 位小数。对于带有 4 位小数的选项，请使用 参数 3-83 快停 S 加减速比率(减速 开始时)。

7-03 速度 PID 积分时间	
范围:	功能:
Size related* [1.0 - 20000 ms]	输入速度控制器积分时间。该时间决定了内部 PID 控制用来修正误差的时间。误差越大，增益增大的速度越快。积分时间导致信号延时，从而造成衰减效果。借此可以排除稳态速度误差。较短的积分时间可以实现快速控制，但如果积分时间过短，过程可能会变得不稳定。积分时间过长会使积分操作失效，从而导致所要求的参考值发生重大偏差，因为过程调节器需要太长的时间来调节误差。该参数随 [0] 开环速度和 [1] 闭环速度控制（在 参数 1-00 配置模式 中设置）一起使用。

7-04 速度 PID 微分时间	
范围:	功能:
Size related* [0 - 200 ms]	输入速度控制器微分时间。微分器不会对恒定误差做出反应。它提供与速度反馈的变化率成比例的增益。误差变化越快，来自微分器的增益就会越大。增益与误差的变化速度成正比。将该参数设为 0 将禁用微分器。该参数随 参数 1-00 配置模式 [1] 闭环速度控制一起使用。

7-05 速度 PID 微分极限	
范围:	功能:
5* [1 - 20]	为微分器提供的增益设置一个极限。由于微分增益会在频率较高时增大，限制增益可能会比较有用。例如，可以在低频下获得纯的微分回路，并在高频下获得恒定的微分回路。该参数随 参数 1-00 配置模式 [1] 闭环速度控制一起使用。

7-06 速度 PID 低通滤波	
范围:	功能:
Size related* [0.1 - 100 ms]	设置速度控制低通滤波器的时间常量。低通滤波器可改善稳态性能并且消除反馈信号的振荡。如果系统存在大量噪音，该功能将非常有用（如图 3.45 所示）。例如，如果将时间常量（τ）设为 100 ms，则低通滤波器的截止频率将为 1/0.1 = 10 RAD/s，相当于 (10/2 x π) = 1.6 Hz。PID 调节器将只对频率变化小于 1.6 Hz 的反馈信号进行调节。如果反馈信号的频率变化高于 1.6 Hz，则 PID 调节器不会做出反应。

3

7-06 速度 PID 低通滤波	
范围:	功能:
	参数 7-06 速度 PID 低通滤波的实际设置应采用来源编码器上的每转脉冲数:
编码器 PPR	参数 7-06 速度 PID 低通滤波
512	10 ms
1024	5 ms
2048	2 ms
4096	1 ms

注意

如果滤波过于严格，将可能会损害动态性能。
 该参数随 参数 1-00 配置模式 [1] 闭环速度和 [2] 转矩控制一起使用。
 将无传感器矢量中的滤波时间调整为 3-5 ms。

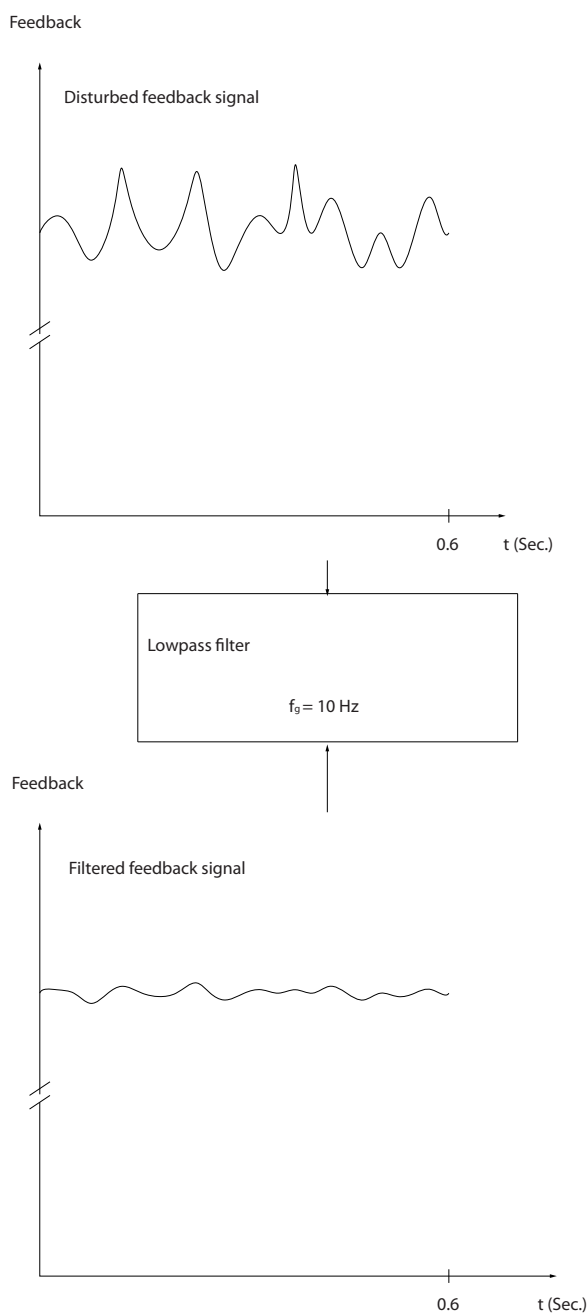

175ZA293.11

图 3.45 反馈信号

7-07 速度 PID 反馈传动比	
范围:	功能:
1* [0.0001 - 32.0000]	变频器将速度反馈乘以此比值。



图 3.46 速度 PID 反馈传动比

7-08 速度 PID 前馈因数	
范围:	功能:
0 %* [0 - 500 %]	参考信号按指定的数量绕过速度控制器。这种功能增加了速度控制环路的动态性能。

7-09 Speed PID Error Correction w/ Ramp	
范围:	功能:
300 RPM* [10 - 100000 RPM]	加减速和实际速度之间的速度误差将被保持在本参数设置的范围内。如果速度误差超过在本参数中输入的值,则会通过加减速以受控方式来校正速度误差。

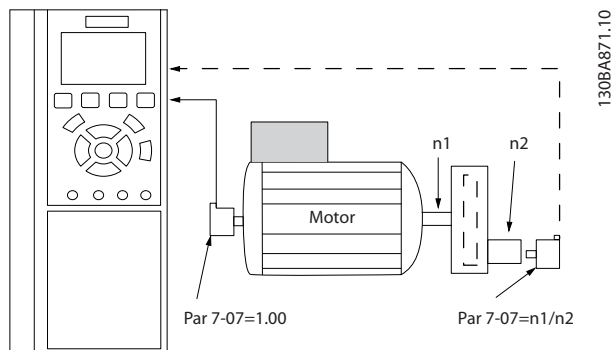

图 3.47 加减速和实际速度之间的速度误差

3.9.2 7-1* 转矩 PI 控制

这些参数用于配置转矩 PI 控制。

7-10 Torque PI Feedback Source	
对转矩控制器选择反馈源。	
选项:	功能:
[0] * Controller Off	选择在开环下操作。
[1] Analog Input 53	选择使用模拟输入的转矩反馈。
[2] Analog Input 54	选择使用模拟输入的转矩反馈。
[3] Estimated Torque	选择此选项可使用变频器估算的转矩反馈。

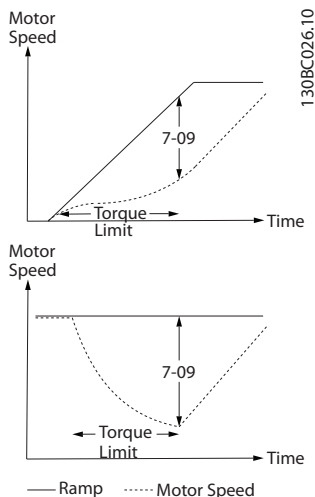
7-12 转矩 PI 比例增益	
范围:	功能:
100 %* [0 - 500 %]	输入电流极限控制器的比例增益值。选择较高的值会使控制器的反应更迅速。但过高的设置会导致控制器不稳定。

7-13 转矩 PI 积分时间	
范围:	功能:
0.020 s* [0.002 - 2 s]	输入转矩控制器的积分时间。选择较低的值会使控制器的反应更迅速。但过低的设置会导致控制器不稳定。

7-16 Torque PI Lowpass Filter Time	
输入用于转矩控制低通滤波的时间常数。	
范围:	功能:
5 ms* [0.1 - 100 ms]	

7-18 Torque PI Feed Forward Factor	
输入转矩前馈因数。参考信号按该值绕过转矩控制器。	
范围:	功能:
0 %* [0 - 100 %]	

7-19 Current Controller Rise Time	
范围:	功能:
Size related* [15 - 100 %]	以控制期间百分比形式输入电流控制器的升高时间的值。

3.9.3 7-2* 过程控制器 反馈

选择过程 PID 控制的反馈源, 以及应如何处理该反馈。

7-20 过程 CL 反馈 1 的源	
选项:	功能:
	有效反馈信号最多只能由两个不同输入信号叠加而成。选择应将哪个变频器输入作为这些信号中的第一个信号源。第二个输入信号在 参数 7-22 过程 CL 反馈 2 的源 中定义。
[0] * 无功能	
[1] 模拟输入 53	
[2] 模拟输入 54	
[3] 端子 29 的输入频率	

7-20 过程 CL 反馈 1 的源		
选项:	功能:	
[4]	端子 33 的输入频率	
[7]	模拟输入 X30/11	
[8]	模拟输入 X30/12	
[15]	模拟输入 X48/2	

7-22 过程 CL 反馈 2 的源		
选项:	功能:	
		有效反馈信号最多只能由两个不同输入信号叠加而成。选择应将哪个变频器输入作为这些信号中的第二个信号源。第一个输入信号在 参数 7-20 过程 CL 反馈 1 的源 中定义。
[0] *	无功能	
[1]	模拟输入 53	
[2]	模拟输入 54	
[3]	端子 29 的输入频率	
[4]	端子 33 的输入频率	
[7]	模拟输入 X30/11	
[8]	模拟输入 X30/12	
[15]	模拟输入 X48/2	

3.9.4 7-3* 过程 PID 控制器

7-30 过程 PID 正常/反向控制		
选项:	功能:	
		正常控制和反向控制是通过在参考信号和反馈信号之间引入一个差值来实现的。
[0] *	正常	设置过程控制, 使输出频率增大。
[1]	反向	设置过程控制, 使输出频率减小。

7-31 过程 PID 防积分饱和		
选项:	功能:	
[0]	关	即使当输出频率无法再增减时, 也将继续进行偏差调整。
[1] *	开	在输出频率无法再调整时停止偏差调整。

7-32 过程 PID 控制启动速度值		
范围:	功能:	
0 RPM*	[0 - 6000 RPM]	输入作为 PID 使能信号的电机速度。通电后, 变频器首先开始加减速, 然后在开环速度控制下运行。当达到过程 PID 启动速度后, 变频器将切换到过程 PID 控制。

7-33 过程 PID 比例增益		
范围:	功能:	
0.01*	[0 - 10]	输入 PID 比例增益。该比例增益将放大设定点和反馈信号之间的偏差。

7-34 过程 PID 积分时间		
范围:	功能:	
10000 s*	[0.01 - 10000 s]	输入 PID 积分时间。积分器以设定点与反馈信号之间的恒定偏差为基础, 提供一个不断增加的增益。积分时间是积分器达到与比例增益相同的增益所需的时间。

7-35 过程 PID 微分时间		
范围:	功能:	
0 s*	[0 - 10 s]	输入 PID 微分时间。微分器不会对恒定偏差做出反应, 它仅在偏差变化时提供增益。PID 微分时间越短, 来自微分器的增益就会越大。

7-36 过程 PID 微分增益极限		
范围:	功能:	
5*	[1 - 50]	输入微分器增益 (DG) 的极限。如果未设置极限, 当出现快速变化时, DG 将增大。限制 DG 可在出现慢速变化时获得纯微分增益, 出现快速变化时获得恒定微分增益。

7-38 过程 PID 前馈因数		
范围:	功能:	
0 %*	[0 - 200 %]	输入 PID 前馈 (FF) 因子。借助 FF 因子, 可以在信号发送过程中让定量的参考信号绕过 PID 控制, 这样, PID 控制只会影响其余部分的控制信号 对该参数的任何更改都会影响电机速度。激活 FF 因子后, 可以减小过冲, 并在更改设定值时实现高动态。在 参数 1-00 配置模式 设置为 [3] 过程参数 7-38 过程 PID 前馈因数 时有效。

7-39 使用参考值带宽		
范围:	功能:	
5 %*	[0 - 200 %]	输入使用参考值带宽。当 PID 控制偏差 (参考值与反馈之间的偏差) 小于此参数的设定值时, “使用参考值” 状态位将为高, 即为 1。

3.9.5 7-4* 高级过程 PID 控制

仅在 参数 1-00 配置模式 设为 [7] 扩展 PID 速度闭环或 [8] 扩展 PID 速度开环时, 参数组 才可用。

7-40 过程 PID I 部分复位		
选项:	功能:	
[0] *	端子号	
[1]	是	选择 [1] 是可将过程 PID 控制器的 I 部分复位。该选择将自动回复为 [0] 否。通过将 I 部分复位, 可以在更换了流程中的某物 (比如纱卷) 之后从某个明确定义的点开始。

7-41 过程 PID 输出负 箝位		
范围:	功能:	
-100 %* [%]	[-100 - par. 7-42	输入过程 PID 控制器输出的负极限。

7-42 过程 PID 输出正 箝位		
范围:	功能:	
100 %* [%]	[par. 7-41 - 100	输入过程 PID 控制器输出的正极限。

7-43 过程 PID 比例增益(最小 参考值时)		
范围:	功能:	
100 %* [0 - 100 %]	输入一个标定百分比, 以便在以最小参考值工作时应用到过程 PID 输出上。该标定百分比将在最小参考值标定 (参数 7-43 过程 PID 比例增益(最小 参考值时)) 和最大参考值标定 (参数 7-44 过程 PID 比例增益(最大 参考值时)) 之间按线性方式进行调整。	

7-44 过程 PID 比例增益(最大 参考值时)		
范围:	功能:	
100 %* [0 - 100 %]	输入一个标定百分比, 以便在以最大参考值工作时应用到过程 PID 输出上。该标定百分比将在最小参考值标定 (参数 7-43 过程 PID 比例增益(最小 参考值时)) 和最大参考值标定 (参数 7-44 过程 PID 比例增益(最大 参考值时)) 之间按线性方式进行调整。	

7-45 过程 PID 前馈源		
选项:	功能:	
[0] *	无功能	选择将变频器的哪一个输入用作前馈因子。FF 因子被直接添加到 PID 控制器的输出上。这提高了动态性能。
[1]	模拟输入端 53	
[2]	模拟输入端 54	
[7]	端子 29 频率	
[8]	端子 33 频率	
[11]	本地总线参考值	
[20]	数字电位计	
[21]	模拟输入 X30-11	
[22]	模拟输入 X30-12	
[29]	模拟输入 X48/2	
[32]	Bus PCD	选择由 参数 8-02 控制字源 配置的总线参考值。更改总线的 参数 8-42 PCD 写配置, 以便通过该总线在 参数 7-48 PCD Feed Forward 中使用前馈。对于前馈 [748], 请使用索引 1 (并对于参考值 [1682], 请使用索引 2)。
[36]	MCO	

7-46 过程 PID 前馈正常/反向 控制		
选项:	功能:	
[0] *	正常	选择 [0] 正常可设置前馈因子, 以将前馈源视作正值。
[1]	反向	选择 [1] 反向, 可将前馈源视作负值。

7-48 PCD Feed Forward		
范围:	功能:	
0*	[0 - 65535]	在可以读取总线 参数 7-45 过程 PID 前馈源[32] 时, 读取参数。

7-49 过程 PID 输出正常/反向 控制		
选项:	功能:	
[0] *	正常	选择 [0] 正常, 可按原样使用来自过程 PID 控制器的结果输出。
[1]	反向	选择 [1] 反向, 将反转来自过程 PID 控制器的结果输出。该操作在应用前馈因子后执行。

3.9.6 7-5* 扩展 过程 PID 控制器

仅在 参数 1-00 配置模式 设为 [7] 扩展 PID 速度闭环或 [8] 扩展 PID 速度开环时, 参数组 才可用。

7-50 过程 PID 扩展 PID		
选项:	功能:	
[0]	禁用	禁用过程 PID 控制器的扩展部分。
[1] *	启用	启用 PID 控制器的扩展部分。

7-51 过程 PID 前馈增益		
范围:	功能:	
1* [0 - 100]	前馈用于根据明确信号获得所要求的水平。这样一来, PID 控制器仅需处理因为未知特性而需要进行的更少量控制。参数 7-38 过程 PID 前馈 因数中的标准前馈因数始终与参考值有关, 但 参数 7-51 过程 PID 前馈增益 具有更多选项。在卷绕应用中, 前馈因子通常是系统的生产线速度。	

7-52 过程 PID 前馈加速		
范围:	功能:	
0.01 s*	[0.01 - 10 s]	控制加速时的前馈信号的动态。

7-53 过程 PID 前馈减速		
范围:	功能:	
0.01 s*	[0.01 - 10 s]	控制减速时的前馈信号的动态。

7-56 过程 PID 参考值 滤波时间		
范围:	功能:	
0.001 s* s]	[0.001 - 1	设置参考值的第一位低通滤波器的时间常量。低通滤波器可改善稳态性能并且消除参考/反馈信号的振荡。但是, 如果滤波过于严格, 可能会损害动态性能。

7-57 过程 PID 反馈 滤波时间

范围:

功能:

0.001 s*	[0.001 - 1 s]	设置反馈的第一位低通滤波器的时间常量。低通滤波器可改善稳态性能并且消除参考/反馈信号的振荡。但是，如果滤波过于严格，可能会损害动态性能。
----------	------------------	--

3

3.10 参数：8-** 通讯和选件

3.10.1 8-0* 一般设置

8-01 控制地点		
选项：	功能：	
		该参数中的设置将替代 参数 8-50 选择惯性停车 到 参数 8-56 预置参考值选择的设置。
[0]	数字和控制字	使用数字输入和控制字进行控制。
[1]	仅数字	仅使用数字输入进行控制。
[2]	仅控制字	仅使用控制字进行控制。

8-02 控制字源		
选项：	功能：	
		<p>注意</p> <p>该参数在电机运行过程中无法调整。</p> <p>选择控制字的来源：2 个串行接口或 4 个已安装选件中的任何一个。在初次加电时，如果变频器检测到插槽 A 中已安装了有效的现场总线选件，它会自动将该参数设为选件 A [3]。如果移除了该选件，变频器会检测到配置上的变化，并且将参数 8-02 控制字源的设置恢复为默认设置 RS485，然后变频器将跳闸。如果在初次加电之后安装了选件，参数 8-02 控制字源 的设置不会改变，但变频器将跳闸并显示：报警 67 选件已变更。</p> <p>当最初未安装总线选件的变频器中添加总线选件时，必须作出将控制方式变为总线型控制的积极决定。这样做是出于安全考虑，以免发生意外变故。</p>
[0]	无	
[1]	FC RS485	
[2]	FC USB	
[3]	选件 A	
[4]	选件 B	
[5]	选件 C0	
[6]	选件 C1	
[30]	外部 Can	

8-03 控制字超时时间		
范围：	功能：	
[1.0 s]	0.1-18000.0 s	输入您希望在接收两个连续电报之间经过的最长时间。如果超过该时间，则表明串行通讯已经停止。随后会执行在 参数 8-04 控制字超时功能 中选择的的功能。有效的控制字会触发超时计数器。
20 s*	[0.1 - 18000.0 s]	输入您希望在接收两个连续电报之间经过的最长时间。如果超过该时间，则表明串行通讯已经停止。随后会执行在 参数 8-04 控制字超时功能 中

8-03 控制字超时时间		
范围：	功能：	
		选择的功能。有效的控制字会触发超时计数器。

8-04 控制字超时功能		
选择超时功能。如果控制字在 8-03 控制字超时时间 中指定的时间内没有被更新，则会激活该超时功能。		
选项：	功能：	
[0]	关	继续通过串行总线（现场总线或标准总线）进行控制，并使用最近的控制字。
[1]	锁定输出	锁定输出频率，直到通讯恢复。
[2]	停止	停止，并在通讯恢复后自动重新启动。
[3]	点动	电动机以点动频率运行，直到通讯恢复。
[4]	最大速度	电动机以最大频率运行，直到通讯恢复。
[5]	停止并跳闸	停止电动机，然后将变频器复位，以便重新启动：通过现场总线，通过 [Reset]（复位），或通过数字输入。
[7]	选择菜单 1	在控制字超时之后重新建立通讯时更改菜单。如果在超时后恢复通讯，参数 8-05 超时结束功能 将定义是继续使用超时之前的菜单，还是使用超时功能所定义的菜单。
[8]	选择菜单 2	请参见 [7] 选择菜单 1
[9]	选择菜单 3	请参见 [7] 选择菜单 1
[10]	选择菜单 4	请参见 [7] 选择菜单 1
[26]	Trip	

注意

要在超时之后更换菜单，则需要进行以下配置：
将 参数 0-10 有效设置 设为 [9] 多重菜单，并在 参数 0-12 此菜单连接到 中选择相关的关联。

8-05 超时结束功能		
选项：	功能：	
		选择在超时之后收到有效控制字后的操作。该参数仅在 8-04 控制字超时功能 设为 [7] 菜单 1、[8] 菜单 2、[9] 菜单 3 或 [10] 菜单 4 时才有效。
[0]	保持	变频器保持 8-04 控制字超时功能 中选择的菜单，并显示警告，直到 8-06 复位控制超时 被激活。然后变频器继续使用其初始设置。
[1] *	继续	继续使用超时之前的有效菜单。

8-06 控制字超时复位		
该参数仅当在 参数 8-05 超时结束功能 中选择 [0] 保持设置时有效。		
选项：	功能：	
[0] *	不复位	在控制字超时之后保持在 参数 8-04 控制字超时功能 中指定的菜单。

8-06 控制字超时复位		
该参数仅当在 参数 8-05 超时结束功能 中选择 [0] 保持设置时有效。		
选项:		功能:
[1]	复位	在控制字超时之后将变频器菜单复位为初始设置。变频器首先执行复位, 随后则立即恢复成 [0] 不复位的设置

8-07 诊断触发器		
该参数对 DeviceNet 不起作用。		
选项:		功能:
[0] *	禁用	
[1]	在报警时触发	
[2]	触发报警/警告。	该参数对 DeviceNet 不起作用。

8-08 读数过滤		
如果现场总线上的速度反馈值读数存在波动, 则会使用该功能。如果需要该功能, 请选择“过滤”。为使更改生效, 需要执行电源循环。		
选项:		功能:
[0]	数据标准过滤器	要获得正常总线读数, 请选择 [0]。
[1]	数据低通过滤器	要过滤下述参数的总线读数, 请选择 [1]: 16-10 功率 [kW] 16-11 功率 [hp] 16-12 电动机电压 16-14 电动机电流 参数 16-16 转矩 (Nm) 参数 16-17 速度 [RPM] 参数 16-22 转矩 [%] 参数 16-25 转矩 [Nm] 高

3.10.2 8-1* 控制字设置

8-10 控制字格式		
根据已安装的现场总线, 选择对控制字和状态字的解释。仅当所选内容对安装在插槽 A 中的现场总线有效时, 才会在 LCP 显示屏中看到所选内容。		
有关选择 [0] FC 协议和 [1] PROFIdrive 协议的指导, 请参考设计指南的 RS-485 接口串行通讯章节。		
有关选择 [1] PROFIdrive 协议的其他指导, 请参考所安装现场总线的操作手册。		
选项:		功能:
[0] *	FC 结构	
[1]	PROFIdrive 结构	
[5]	ODVA	
[7]	CANopen DSP 402	
[8]	MCO	

8-13 可配置状态字 STW		
状态字为 16 位 (0-15)。位 5 和 12-15 是可配置的。这些位的每一个都可配置为以下选项之一。		
选项:		功能:
[0]	无功能	该输入始终为低。
[1]	行规默认值	取决于 8-10 控制行规 中的行规设置。
[2]	仅报警 68	当报警 68 被激活时, 该输入将为高; 当未激活报警 68 时, 将为低
[3]	跳闸, 无报警 68	
[10]	T18 DI 状态	
[11]	T19 DI 状态	
[12]	T27 DI 状态	
[13]	T29 DI 状态	
[14]	T32 DI 状态	
[15]	T33 DI 状态	
[16]	T37 DI 状态	当端子 37 为 0 V 时, 该输入将为高; 当端子 37 为 24 V 时, 将为低
[21]	热警告	
[30]	制动故障 (IGBT)	
[40]	超出参考值范围	
[41]	Load throttle active	
[60]	比较器 0	
[61]	比较器 1	
[62]	比较器 2	
[63]	比较器 3	
[64]	比较器 4	
[65]	比较器 5	
[70]	逻辑规则 0	
[71]	逻辑规则 1	
[72]	逻辑规则 2	
[73]	逻辑规则 3	
[74]	逻辑规则 4	
[75]	逻辑规则 5	
[80]	SL 数字输出 A	
[81]	SL 数字输出 B	
[82]	SL 数字输出 C	
[83]	SL 数字输出 D	
[84]	SL 数字输出 E	
[85]	SL 数字输出 F	
[86]	ATEX ETR cur. alarm	
[87]	ATEX ETR freq. alarm	
[88]	ATEX ETR cur. warning	
[89]	ATEX ETR freq. warning	
[90]	Safe Function active	
[91]	Safe Opt. Reset req.	

8-14 可配置控制字 CTW		
选项:		功能:
		选择控制字位 10, 如果它为有效低值或有效高值的话。

8-14 可配置控制字 CTW		
选项:	功能:	
[0]	无	
[1]	行规默认值	
[2]	控制字有效, 低值	
[3]	Safe Option Reset	
[4]	PID error inverse	启用后, 它将反转来自过程 PID 控制器的错误结果。仅在 参数 1-00 配置模式 设置为 [6] 表面卷绕机、[7] 扩展 PID 速度开环 或 [8] 扩展 PID 速度闭环 时可用。
[5]	PID reset I part	启用后, 可将过程 PID 控制器的 I 部分复位。等价于 参数 7-40 过程 PID I 部分复位。仅在 参数 1-00 配置模式 设置为 [6] 表面卷绕机、[7] 扩展 PID 速度开环 或 [8] 扩展 PID 速度闭环 时可用。
[6]	PID enable	启用后, 将启用扩展过程 PID 控制器。等价于 参数 7-50 过程 PID 扩展 PID。仅在 参数 1-00 配置模式 设置为 [6] 表面卷绕机、[7] 扩展 PID 速度开环 或 [8] 扩展 PID 速度闭环 时可用。

8-17 Configurable Alarm and Warningword		
可配置的警报和警告字有 16 位 (0-15)。这些位的每一个都可配置为以下选项之一。		
选项:	功能:	
[0] *	Off	
[1]	10 Volts low warning	
[2]	Live zero warning	
[3]	No motor warning	
[4]	Mains phase loss warning	
[5]	DC link voltage high warning	
[6]	DC link voltage low warning	
[7]	DC overvoltage warning	
[8]	DC undervoltage warning	
[9]	Inverter overloaded warning	
[10]	Motor ETR overtemp warning	
[11]	Motor thermistor overtemp warning	
[12]	Torque limit warning	
[13]	Over current warning	
[14]	Earth fault warning	
[17]	Controlword timeout warning	
[19]	Discharge temp high warning	
[22]	Hoist mech brake warning	
[23]	Internal fans warning	
[24]	External fans warning	
[25]	Brake resistor short circuit warning	
[26]	Brake powerlimit warning	

8-17 Configurable Alarm and Warningword		
可配置的警报和警告字有 16 位 (0-15)。这些位的每一个都可配置为以下选项之一。		
选项:	功能:	
[27]	Brake chopper short circuit warning	
[28]	Brake check warning	
[29]	Heatsink temperature warning	
[30]	Motor phase U warning	
[31]	Motor phase V warning	
[32]	Motor phase W warning	
[34]	Fieldbus communication warning	
[36]	Mains failure warning	
[40]	T27 overload warning	
[41]	T29 overload warning	
[45]	Earth fault 2 warning	
[47]	24V supply low warning	
[58]	AMA internal fault warning	
[59]	Current limit warning	
[60]	External interlock warning	
[61]	Feedback error warning	
[62]	Frequency max warning	
[64]	Voltage limit warning	
[65]	Controlboard overtemp warning	
[66]	Heatsink temp low warning	
[68]	Safe stop warning	
[73]	Safe stop autorestart warning	
[76]	Power unit setup warning	
[77]	Reduced powermode warning	
[78]	Tracking error warning	
[89]	Mech brake sliding warning	
[163]	ATEX ETR cur limit warning	
[165]	ATEX ETR freq limit warning	
[10002]	Live zero error alarm	
[10004]	Mains phase loss alarm	
[10007]	DC overvoltage alarm	
[10008]	DC undervoltage alarm	
[10009]	Inverter overload alarm	
[10010]	ETR overtemperature alarm	
[10011]	Thermistor overtemp alarm	
[10012]	Torque limit alarm	
[10013]	Overcurrent alarm	
[10014]	Earth fault alarm	
[10016]	Short circuit alarm	
[10017]	CTW timeout alarm	
[10022]	Hoist brake alarm	
[10026]	Brake powerlimit alarm	
[10027]	Brakechopper shortcircuit alarm	
[10028]	Brake check alarm	
[10029]	Heatsink temp alarm	
[10030]	Phase U missing alarm	
[10031]	Phase V missing alarm	
[10032]	Phase W missing alarm	
[10033]	Inrush fault alarm	

8-17 Configurable Alarm and Warningword		
可配置的警报和警告字有 16 位 (0-15)。这些位的每一个都可配置为以下选项之一。		
选项:		功能:
[10034]	Fieldbus com faul alarm	
[10036]	Mains failure alarm	
[10037]	Phase imbalance alarm	
[10038]	Internal fault	
[10039]	Heatsink sensor alarm	
[10045]	Earth fault 2 alarm	
[10046]	Powercard supply alarm	
[10047]	24V supply low alarm	
[10048]	1.8V supply low alarm	
[10049]	Speed limit alarm	
[10060]	Ext interlock alarm	
[10061]	Feedback error alarm	
[10063]	Mech brake low alarm	
[10065]	Controlboard overtemp alarm	
[10067]	Option config changed alarm	
[10068]	Safe stop alarm	
[10069]	Powercard temp alarm	
[10073]	Safestop auto restart alarm	
[10074]	PTC thermistor alarm	
[10075]	Illegal profile alarm	
[10078]	Tracking error alarm	
[10079]	Illegal PS config alarm	
[10081]	CSIV corrupt alarm	
[10082]	CSIV param error alarm	
[10084]	No safety option alarm	
[10090]	Feedback monitor alarm	
[10091]	AI54 settings alarm	
[10164]	ATEX ETR current lim alarm	
[10166]	ATEX ETR freq limit alarm	

8-19 Product Code		
范围:	功能:	
Size related* [0 - 2147483647]		如果选择 [0], 将可以读取已安装现场总线选件的实际现场总线产品代码。如果选择 [1], 将可以读取实际的供应商 ID。

3. 10. 3 8-3* FC 端口设置

8-30 协议		
选项:		功能:
		选择要使用的协议。关闭变频器电源之后, 对协议的更改才会生效。
[0] *	FC	
[1]	FC MC	
[2]	Modbus RTU	

8-31 地址		
范围:	功能:	
Size related* [1 - 255]		输入 FC (标准) 端口的地址。 有效范围: 1-126。

8-32 FC 端口波特率		
选项:		功能:
[0]	2400 波特	选择 FC (标准) 端口的波特率。
[1]	4800 波特	
[2]	9600 波特	
[3]	19200 波特	
[4]	38400 波特	
[5]	57600 波特	
[6]	76800 波特	
[7]	115200 波特	

8-33 奇偶校验/停止位		
选项:		功能:
[0] *	偶校验, 1 个停止位	
[1]	奇校验, 1 停止位	
[2]	无校验, 1 停止位	
[3]	无奇偶校验, 2 个停止位	

8-34 估计的周期时间		
范围:	功能:	
0 ms* [0 - 1000000 ms]		在存在严重干扰的环境中, 接口可能被过多的坏数据帧堵塞。该参数指定了网络上两个连续数据帧之间的时间间隔。如果接口在这个时间内没有检测到有效的数据帧, 那么它会清空接收缓冲区。

8-35 最小响应延迟		
范围:	功能:	
10 ms* [1 - 10000 ms]		指定接收请求和传输回复之间的最小延时时间。该功能用于解决调制解调器工作延时问题。

8-36 最大响应延迟		
范围:	功能:	
Size related* [11 - 10001 ms]		指定在传输请求和接收回复之间所允许的最大延时时间。如果某个来自变频器的响应超过了该时间设置, 则会被丢弃。

8-37 最大字节间延迟		
范围:	功能:	
Size related* [0.00 - 35.00 ms]		指定在接收两个字节之间所允许的最大时间间隔。该参数在传输中断的情况下激活超时。 该参数仅在 8-30 协议 被设为 [1] FC MC 协议时有效。

3.10.4 8-4* FC MC 协议设置

8-40 报文选择		
选项:	功能:	
[1] *	标准数据帧 1	针对 FC 端口启用可随意配置的报文或标准的报文。
[100]	None	
[101]	PP01	
[102]	PP0 2	
[103]	PP0 3	
[104]	PP0 4	
[105]	PP0 5	
[106]	PP0 6	
[107]	PP0 7	
[108]	PP0 8	
[200]	自定义报文 1	针对 FC 端口启用可随意配置的报文或标准的报文。
[202]	Custom telegram 3	

8-41 信号参数		
选项:	功能:	
[0] *	无	该参数含有一列可以在 参数 8-42 PCD 写配置 和 参数 8-43 PCD 读配置 中选择的信号。
[15]	Readout: actual setup	
[302]	最小参考值	
[303]	最大参考值	
[312]	加速/减速值	
[341]	斜坡 1 加速时间	
[342]	斜坡 1 减速时间	
[351]	斜坡 2 加速时间	
[352]	斜坡 2 减速时间	
[380]	点动加速时间	
[381]	快停减速时间	
[411]	电机速度下限	
[412]	电动机速度下限 [Hz]	
[413]	电机速度上限	
[414]	电动机速度上限 [Hz]	
[416]	电动时转矩极限	
[417]	发电时转矩极限	
[553]	29 端参考/反馈高	
[558]	33 端参考/反馈高	
[590]	数字和继电器总线控制	
[593]	脉冲输出 #27 总线控制	
[595]	脉冲输出 #29 总线控制	
[597]	脉冲输出 #X30/6 总线控制	
[615]	53 端参考/反馈高	
[625]	54 端参考/反馈高	
[653]	端子 42 输出总线控制	
[663]	端子 X30/8 总线控制	
[673]	端子 X45/1 输出总线控制	
[683]	端子 X45/3 输出总线控制	

8-41 信号参数		
选项:	功能:	
[748]	PCD Feed Forward	
[890]	总线点动 1 速度	
[891]	总线点动 2 速度	
[1472]	VLT 报警字	
[1473]	VLT 警告字	
[1474]	VLT 扩展 状态字	
[1500]	运行时间	
[1501]	运转时间	
[1502]	千瓦时计数器	
[1600]	控制字	
[1601]	参考值 [单位]	
[1602]	参考值 %	
[1603]	状态字 [二进制]	
[1605]	总线实速 A 信号	
[1609]	自定义读数	
[1610]	功率 [kW]	
[1611]	功率 [hp]	
[1612]	电动机电压	
[1613]	频率	
[1614]	电动机电流	
[1615]	频率 [%]	
[1616]	转矩 (Nm)	
[1617]	速度 [RPM]	
[1618]	电动机发热	
[1619]	KTY 传感器温度	
[1620]	电动机角度	
[1621]	Torque [%] High Res.	
[1622]	转矩 [%]	
[1623]	Motor Shaft Power [kW]	
[1624]	Calibrated Stator Resistance	
[1625]	转矩 [Nm] 高	
[1630]	直流回路电压	
[1632]	制动能量/秒	
[1633]	制动能量/2 分钟	
[1634]	散热片温度	
[1635]	逆变器热保护	
[1638]	条件控制器状态	
[1639]	控制卡温度	
[1645]	Motor Phase U Current	
[1646]	Motor Phase V Current	
[1647]	Motor Phase W Current	
[1648]	Speed Ref. After Ramp [RPM]	
[1650]	外部参考值	
[1651]	脉冲参考值	
[1652]	反馈 [单位]	
[1653]	数字电位计参考值	
[1657]	Feedback [RPM]	
[1660]	数字输入	
[1661]	53 端切换设置	
[1662]	模拟输入端 53	
[1663]	54 端切换设置	
[1664]	模拟输入端 54	

8-41 信号参数	
选项:	功能:
[1665]	模拟输出端 42 [mA]
[1666]	数字输出
[1667]	端子 29 频率
[1668]	端子 33 频率
[1669]	端子 27 脉冲输出
[1670]	端子 29 脉冲输出
[1671]	继电器输出 [二进制]
[1672]	计数器 A
[1673]	计数器 B
[1674]	精确 停止计数器
[1675]	模拟输入 X30/11
[1676]	模拟输入 X30/12
[1677]	模拟输出 X30/8 [mA]
[1678]	模拟输出 X45/1 [mA]
[1679]	模拟输出 X45/3 [mA]
[1680]	控制字 1 信号
[1682]	总线设定 A 信号
[1684]	通讯卡状态字
[1685]	FC 口控制字 1
[1686]	FC 速度给定 A
[1687]	Bus Readout Alarm/Warning
[1689]	Configurable Alarm/Warning Word
[1690]	报警字
[1691]	报警字 2
[1692]	警告字
[1693]	警告字 2
[1694]	扩展状态字
[1836]	模拟输入 X48/2 [mA]
[1837]	温度输入 X48/4
[1838]	温度输入 X48/7
[1839]	温度输入 X48/10
[1860]	Digital Input 2
[3310]	主站同步因数(主:从)
[3311]	从站同步因数(主:从)
[3401]	PCD 1 写入 MCO
[3402]	PCD 2 写入 MCO
[3403]	PCD 3 写入 MCO
[3404]	PCD 4 写入 MCO
[3405]	PCD 5 写入 MCO
[3406]	PCD 6 写入 MCO
[3407]	PCD 7 写入 MCO
[3408]	PCD 8 写入 MCO
[3409]	PCD 9 写入 MCO
[3410]	PCD 10 写入 MCO
[3421]	PCD 1 从 MCO 读取
[3422]	PCD 2 从 MCO 读取
[3423]	PCD 3 从 MCO 读取
[3424]	PCD 4 从 MCO 读取
[3425]	PCD 5 从 MCO 读取
[3426]	PCD 6 从 MCO 读取
[3427]	PCD 7 从 MCO 读取

8-41 信号参数	
选项:	功能:
[3428]	PCD 8 从 MCO 读取
[3429]	PCD 9 从 MCO 读取
[3430]	PCD 10 从 MCO 读取
[3440]	数字输入
[3441]	数字输出
[3450]	实际位置
[3451]	命令的位置
[3452]	实际主站位置
[3453]	从站索引位置
[3454]	主索引位置
[3455]	曲线位置
[3456]	跟踪错误
[3457]	同步错误
[3458]	实际速度
[3459]	实际主站速度
[3460]	同步状态
[3461]	轴状态
[3462]	程序状态
[3464]	MCO 302 状态
[3465]	MCO 302 控制
[3470]	MCO 报警字 1
[3471]	MCO 报警字 2
[4280]	Safe Option Status
[4285]	Active Safe Func.

8-42 PCD 写配置	
范围:	功能:
Size related* [0 - 9999]	选择要分配给报文 PCD 的参数。可用的 PCD 数量取决于报文类型。PCD 中的值将以数据值的方式被写入所选参数。

8-43 PCD 读配置	
范围:	功能:
Size related* [0 - 9999]	选择要分配给报文的 PCD 的参数。可用的 PCD 数量取决于报文类型。PCD 包含所选参数的实际数据值。

8-45 BTM Transaction Command	
选项:	功能:
	注意 该参数在电机运行过程中无法调整。
[0] * Off	
[1] Start Transaction	
[2] Commit transaction	
[3] Clear error	

8-46 BTM Transaction Status		
选项:	功能:	
[0] *	Off	
[1]	Transaction Started	
[2]	Transaction Comitting	
[3]	Transaction Timeout	
[4]	Err. Non-existing Par.	
[5]	Err. Par. Out of Range	
[6]	Transaction Failed	

8-47 BTM Timeout		
范围:	功能:	
60 s*	[1 - 360 s]	启动 BTM 事务后选择 BTM 超时。

8-48 BTM Maximum Errors		
范围:	功能:	
21*	[0 - 21]	选择中止前允许的批量传输模式错误的最大数量。如果设置为最大值, 则不会中止。

8-49 BTM Error Log		
范围:	功能:	
0. 255*	[0. 000 - 9999. 255]	批量传输模式过程中失败的参数的列表。十进制换行符后的值为错误代码 (255 表示无错误)。

3. 10. 5 8-5* 数字/总线

这些参数用于配置控制字的数字/总线合并。



该参数仅在 参数 8-01 控制地点 被设为 [0] 数字和控制字 时才有效。

8-50 选择惯性停车		
选项:	功能:	
		选择是通过端子 (数字输入) 与/或总线来控制惯性停车功能。
[0]	数字输入	通过数字输入激活启动命令。
[1]	总线	通过串行通讯端口或现场总线选件来激活启动命令。
[2]	逻辑与	通过现场总线/串行通讯端口和某个数字输入的与运算来激活启动命令。
[3] *	逻辑或	通过现场总线/串行通讯端口和某个数字输入的或运算来激活启动命令。

8-51 快速停止选择		
选择是通过端子 (数字输入) 与/或总线来控制快速停止功能。		
选项:	功能:	
[0]	数字输入	
[1]	总线	
[2]	逻辑与	

8-51 快速停止选择		
选择是通过端子 (数字输入) 与/或总线来控制快速停止功能。		
选项:	功能:	
[3] *	逻辑或	

8-52 直流制动选择		
选项:	功能:	
		选择是通过端子 (数字输入) 与/或现场总线来控制直流制动。 注意 仅当 1-10 电动机结构 设为 [1] PM, 非突出 SPM 时, 选项 [0] 数字输入才可用。
[0]	数字输入	通过数字输入激活启动命令。
[1]	总线	通过串行通讯端口或现场总线选件来激活启动命令。
[2]	逻辑与	通过现场总线/串行通讯端口和某个数字输入的与运算来激活启动命令。
[3]	逻辑或	通过现场总线/串行通讯端口和某个数字输入的或运算来激活启动命令。

8-53 启动选择		
选项:	功能:	
		选择是通过端子 (数字输入) 与/或现场总线来控制变频器的启动功能。
[0]	数字输入	通过数字输入激活启动命令。
[1]	总线	通过串行通讯端口或现场总线选件来激活启动命令。
[2]	逻辑与	通过现场总线/串行通讯端口和某个数字输入的“与”运算来激活启动命令。
[3] *	逻辑或	通过现场总线/串行通讯端口和某个数字输入的“或”运算来激活启动命令。

8-54 反向选择		
选项:	功能:	
[0]	数字输入	选择是通过端子 (数字输入) 与/或现场总线来控制变频器的反向功能。
[1]	总线	通过串行通讯端口或现场总线选件来激活反向命令。
[2]	逻辑与	通过现场总线/串行通讯端口和某个数字输入的与运算来激活反向命令。
[3] *	逻辑或	通过现场总线/串行通讯端口与某个数字输入的或运算来激活反向命令。

8-55 菜单选择		
选项:	功能:	
		选择是通过端子 (数字输入) 与/或现场总线来控制变频器的菜单选择。

8-55 菜单选择		
选项:	功能:	
[0]	数字输入	通过数字输入激活菜单选择。
[1]	总线	通过串行通讯端口或现场总线选件来激活菜单选择。
[2]	逻辑与	通过现场总线/串行通讯端口和某个数字输入的和运算来激活菜单选择。
[3] *	逻辑或	通过现场总线/串行通讯端口和某个数字输入的和运算来激活菜单选择。

8-56 预置参考值选择		
选项:	功能:	
		选择是通过端子（数字输入）还是通过现场总线来控制变频器的预置参考值选择。
[0]	数字输入	通过数字输入激活预置参考值选择。
[1]	总线	通过串行通讯端口或现场总线选件来激活预置参考值选择。
[2]	逻辑与	通过现场总线/串行通讯端口和某个数字输入的和运算来激活预置参考值选择。
[3] *	逻辑或	通过现场总线/串行通讯端口和某个数字输入的和运算来激活预置参考值选择。

8-57 Profidrive OFF2 Select		
通过端子（数字输入）与/或现场总线来控制变频器 OFF2 的菜单选择。该参数仅在 参数 8-01 控制地点被设为 [0] 数字和控制字符、参数 8-10 控制字格式被设为 [1] Profidrive 结构才有效。		
选项:	功能:	
[0]	数字输入	
[1]	总线	
[2]	逻辑与	
[3] *	逻辑或	

8-58 Profidrive OFF3 Select		
通过端子（数字输入）与/或现场总线来控制变频器 OFF3 的选择。该参数仅在 参数 8-01 控制地点被设为 [0] 数字和控制字符、参数 8-10 控制字格式被设为 [1] Profidrive 结构才有效。		
选项:	功能:	
[0]	数字输入	
[1]	总线	
[2]	逻辑与	
[3] *	逻辑或	

3.10.6 8-8* FC 端口诊断

这些参数用于监视 FC 端口的总线通讯。

8-80 总线消息计数		
范围:	功能:	
0*	[0 - 0]	该参数显示在总线上检测到的有效报文数量。

8-81 总线错误计数		
范围:	功能:	
0*	[0 - 0]	该参数显示在总线上检测到的带有错误（例如 CRC 错误）的报文数量。

8-82 接收从站消息		
范围:	功能:	
0*	[0 - 0]	此参数显示变频器发送给从站的有效报文数量。

8-83 从站错误计数		
范围:	功能:	
0*	[0 - 0]	此参数显示变频器无法执行的错误报文的数量。

3.10.7 8-9* 总线点动

8-90 总线点动 1 速度		
范围:	功能:	
100 RPM*	[0 - par. 4-13 RPM]	输入点动速度。通过串行端口或现场总线选件可激活此固定点动速度。

8-91 总线点动 2 速度		
范围:	功能:	
200 RPM*	[0 - par. 4-13 RPM]	输入点动速度。通过串行端口或现场总线选件可激活此固定点动速度。

3.11 参数： 9-** Profibus

有关 Profibus 参数的说明，请参阅 Profibus 操作手册。

3.12 参数： 10-** DeviceNet CAN 现场总线

有关 Devicenet 参数的说明，请参阅 Devicenet 操作手册。

3.13 参数： 12-** 以太网

有关以太网参数的说明，请参阅以太网操作手册。

3.14 参数：13-** 智能逻辑控制

智能逻辑控制 (SLC) 本质上是一个用户定义的操作序列 (请参阅 参数 13-52 条件控制器动作 [x])，当关联的用户定义事件 (请参阅 参数 13-51 条件控制器事件 [x]) 被 SLC 判断为“真”时，SLC 将执行这些操作。触发事件的条件可能是某个特定状态，也可能是在逻辑规则或比较器操作数的输出为“真”时。这将导致相关的操作，如下图所示：



图 3.48 智能逻辑控制 (SLC)

事件和操作都有自己的编号，两者关联在一起（状态）。这意味着，当事件 [0] 符合条件（值为“真”）时，将执行操作 [0]。此后会对事件 [1] 进行条件判断，如果值为 TRUE，则执行操作 [1]，依此类推。无论何时，只能对一个事件进行判断。如果某个事件的条件判断为“假”，在当前的扫描间隔中将不执行任何操作（在 SLC 中），并且不再对其他事件进行条件判断。这意味着，当 SLC 在每个扫描间隔中启动后，它将首先判断事件 [0]（并且仅判断事件 [0]）的真假。仅当对事件 [0] 的条件判断为 TRUE 时，SLC 才会执行操作 [0]，并且开始判断事件 [1] 的真假。可以设置 1 到 20 个事件和操作。当执行了最后一个事件/操作后，又会从事件 [0]/操作 [0] 开始执行该序列。图 3.49 显示出一个包含 3 个事件/操作的示例：

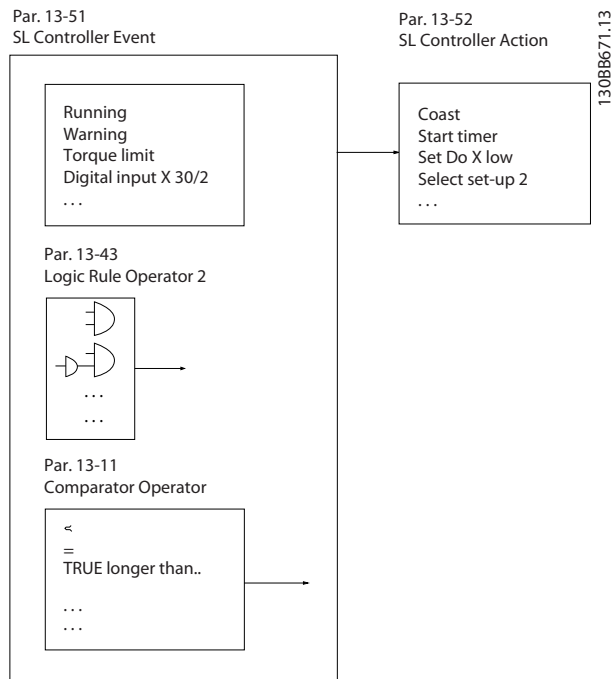

图 3.49 事件和操作

启动和停止 SLC

通过在参数 13-00 条件控制器模式 中选择 [1] 开 或 [0] 关，可以启动和停止 SLC。SLC 的启动状态总是为 0（此时它首先对事件 [0] 进行条件判断）。当对“启动事件”（在参数 13-01 启动事件 中定义）的条件判断为“真”时，SLC 将启动（假定在参数 13-00 条件控制器模式 中选择了“开[1]”）。当停止事件（参数 13-02 停止事件）为“真”时，SLC 将停止。参数 13-03 复位 SLC 将所有 SLC 参数复位，并重新进行设置。

注意

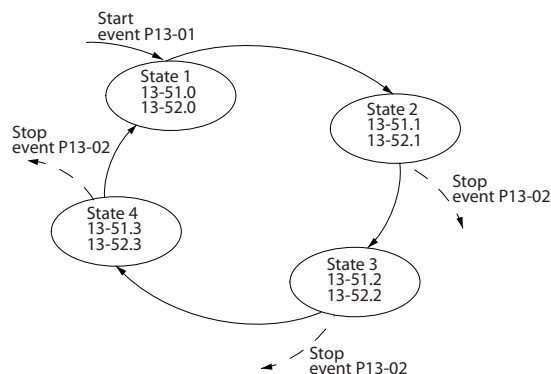
SLC 仅在自动模式下有效（在手动启动模式下无效）。

3.14.1 13-0* SLC 设置

使用 SLC 设置，可以激活、禁用和复位智能逻辑控制序列。逻辑功能和比较器始终在后台运行，借此可以实现单独的数字输入和输出控制。

13-00 条件控制器模式		
选项:	功能:	
[0]	关闭	禁用智能逻辑控制器。
[1]	打开	启用智能逻辑控制器。

13-01 启动事件		
选择布尔（“真”或“假”）输入，可以激活智能逻辑控制。		
选项:	功能:	
[0]	错误	选择布尔（“真”或“假”）输入，可以激活智能逻辑控制。输入“假”的恒定值
[1]	可以	输入“真”的恒定值。
[2]	运行	电动机正在运行。
[3]	在范围内	电动机正在 参数 4-50 警告电流过低 到 参数 4-53 警告速度过高 设置的电流和速度范围内运行。
[4]	使用参考值	电动机正在使用参考值的情况下运行。

13-01 启动事件		
选择布尔（“真”或“假”）输入，可以激活智能逻辑控制。		
选项：	功能：	
[5]	转矩极限	超过了在 参数 4-16 电动时转矩极限 或 参数 4-17 发电时转矩极限 中设置的转矩极限。
[6]	电流极限	超过了在 参数 4-18 电流极限 中设置的电动机电流极限。
[7]	超出电流范围	电机电流超出了在 参数 4-18 电流极限 中设置的范围。
[8]	低于电流下限	电动机电流低于 参数 4-50 警告电流过低 的设置。
[9]	高于电流上限	电动机电流高于 参数 4-51 警告电流过高 的设置。
[10]	超出频率范围	速度超出了由 参数 4-52 警告速度过低 和 参数 4-53 警告速度过高 设置的范围。
[11]	低于速度下限	输出速度低于 参数 4-52 警告速度过低 中的设置。
[12]	高于速度上限	输出速度高于 参数 4-53 警告速度过高 中的设置。
[13]	超出反馈范围	反馈超出了 参数 4-56 警告反馈过低 和 参数 4-57 警告反馈过高 中设置的范围。
[14]	低于反馈下限	反馈低于在 参数 4-56 警告反馈过低 中设置的极限。
[15]	高于反馈上限	反馈高于在 参数 4-57 警告反馈过高 中设置的极限。
[16]	热警告	当温度超出电动机、变频器、制动电阻器或热敏电阻的温度极限时，会激活热警告。
[17]	主电源电压超出范围	主电源电压超出指定的电压范围。
[18]	反向	当变频器逆时针运行时，输出为高（状态位“正在运行”和“反向”二者的逻辑与运算结果）。
[19]	警告	激活一条警告。
[20]	报警(跳闸)	激活一条（跳闸）报警。
[21]	报警(跳闸锁定)	激活一条（跳闸锁定）报警。
[22]	比较器 1	使用比较器 0 的结果。
[23]	比较器 2	使用比较器 1 的结果。
[24]	比较器 3	使用比较器 2 的结果。
[25]	比较器 4	使用比较器 3 的结果。
[26]	逻辑规则 1	使用逻辑规则 0 的结果。
[27]	逻辑规则 2	使用逻辑规则 1 的结果。
[28]	逻辑规则 3	使用逻辑规则 2 的结果。
[29]	逻辑规则 4	使用逻辑规则 3 的结果。

13-01 启动事件		
选择布尔（“真”或“假”）输入，可以激活智能逻辑控制。		
选项：	功能：	
[33]	数字输入 DI18	使用数字输入 18 的结果。
[34]	数字输入 DI19	使用数字输入 19 的结果。
[35]	数字输入 DI27	使用数字输入 27 的结果。
[36]	数字输入 DI29	使用数字输入 29 的结果。
[37]	数字输入 DI32	使用数字输入 32 的结果。
[38]	数字输入 DI33	使用数字输入 33 的结果。
[39]	启动命令	发出了一个启动命令。
[40]	变频器已停止	发出了一个停止命令（点动、停止、快速停止、惯性停车） - 并且不是从 SLC 自身发出的。
[41]	跳闸复位	发出一个复位命令。
[42]	自动复位式跳闸	执行了自动复位。
[43]	"确认"键	[OK]被按下 仅在图形 LCP 上可用。
[44]	"复位"键	[复位]被按下。仅在图形 LCP 上可用。
[45]	左方向键	[←] 被按下。仅在图形 LCP 上可用。
[46]	右方向键	[→] 被按下。仅在图形 LCP 上可用。
[47]	上方向键	[▲] 被按下。仅在图形 LCP 上可用。
[48]	下方向键	[▼] 被按下。仅在图形 LCP 上可用。
[50]	比较器 4	使用比较器 4 的结果。
[51]	比较器 5	使用比较器 5 的结果。
[60]	逻辑规则 4	使用逻辑规则 4 的结果。
[61]	逻辑规则 5	使用逻辑规则 5 的结果。
[76]	数字输入 x30 2	使用 x30/2 (MCB 101 GPIO) 的值。
[77]	数字输入 x30 3	使用 x30/3 (MCB 101 GPIO) 的值。
[78]	数字输入 x30 4	使用 x30/4 (MCB 101 GPIO) 的值。
[79]	Digital input x46/1	使用 x46/1 (MCB 113 外接继电器卡) 的值。
[80]	Digital input x46/3	使用 x46/3 (MCB 113 外接继电器卡) 的值。
[81]	Digital input x46/5	使用 x46/5 (MCB 113 外接继电器卡) 的值。
[82]	Digital input x46/7	使用 x46/7 (MCB 113 外接继电器卡) 的值。
[83]	Digital input x46/9	使用 x46/9 (MCB 113 外接继电器卡) 的值。
[84]	Digital input x46/11	使用 x46/11 (MCB 113 外接继电器卡) 的值。

13-01 启动事件		
选择布尔（“真”或“假”）输入，可以激活智能逻辑控制。		
选项：	功能：	
[85]	Digital input x46/13	使用 x46/13 (MCB 113 外接继电器卡) 的值。
[94]	RS Flipflop 0	请参阅参数组 13-1* 比较器。
[95]	RS Flipflop 1	请参阅参数组 13-1* 比较器。
[96]	RS Flipflop 2	请参阅参数组 13-1* 比较器。
[97]	RS Flipflop 3	请参阅参数组 13-1* 比较器。
[98]	RS Flipflop 4	请参阅参数组 13-1* 比较器。
[99]	RS Flipflop 5	请参阅参数组 13-1* 比较器。
[100]	RS Flipflop 6	请参阅参数组 13-1* 比较器。
[101]	RS Flipflop 7	请参阅参数组 13-1* 比较器。

13-02 停止事件		
选择布尔（“真”或“假”）输入，可以禁用智能逻辑控制。		
选项：	功能：	
[0]	错误	有关 [0] - [61] 的介绍，请参阅 参数 13-01 启动事件 启动事件
[1]	可以	
[2]	运行	
[3]	在范围内	
[4]	使用参考值	
[5]	转矩极限	
[6]	电流极限	
[7]	超出电流范围	
[8]	低于电流下限	
[9]	高于电流上限	
[10]	超出频率范围	
[11]	低于速度下限	
[12]	高于速度上限	
[13]	超出反馈范围	
[14]	低于反馈下限	
[15]	高于反馈上限	
[16]	热警告	
[17]	主电源电压超出范围	
[18]	反向	
[19]	警告	
[20]	报警(跳闸)	
[21]	报警(跳闸锁定)	
[22]	比较器 1	
[23]	比较器 2	
[24]	比较器 3	
[25]	比较器 4	
[26]	逻辑规则 1	
[27]	逻辑规则 2	
[28]	逻辑规则 3	
[29]	逻辑规则 4	
[30]	超时 1	
[31]	超时 2	

13-02 停止事件		
选择布尔（“真”或“假”）输入，可以禁用智能逻辑控制。		
选项：	功能：	
[32]	超时 3	
[33]	数字输入 DI18	
[34]	数字输入 DI19	
[35]	数字输入 DI27	
[36]	数字输入 DI29	
[37]	数字输入 DI32	
[38]	数字输入 DI33	
[39]	启动命令	
[40]	变频器已停止	
[41]	跳闸复位	
[42]	自动复位式跳闸	
[43]	"确认"键	[OK]被按下 仅在图形 LCP 上可用。
[44]	"复位"键	[复位]被按下。仅在图形 LCP 上可用。
[45]	左方向键	[◀] 被按下。仅在图形 LCP 上可用。
[46]	右方向键	[▶] 被按下。仅在图形 LCP 上可用。
[47]	上方向键	[▲] 被按下。仅在图形 LCP 上可用。
[48]	下方向键	[▼] 被按下。仅在图形 LCP 上可用。
[50]	比较器 4	
[51]	比较器 5	
[60]	逻辑规则 4	
[61]	逻辑规则 5	
[70]	SL 超时 3	智能逻辑控制器计时器 3 超时。
[71]	SL 超时 4	智能逻辑控制器计时器 4 超时。
[72]	SL 超时 5	智能逻辑控制器计时器 5 超时。
[73]	SL 超时 6	智能逻辑控制器计时器 6 超时。
[74]	SL 超时 7	智能逻辑控制器计时器 7 超时。
[75]	已给出启动命令。	
[76]	数字输入 x30 2	
[77]	数字输入 x30 3	
[78]	数字输入 x30 4	
[79]	Digital input x46/1	
[80]	Digital input x46/3	
[81]	Digital input x46/5	
[82]	Digital input x46/7	
[83]	Digital input x46/9	
[84]	Digital input x46/11	
[85]	Digital input x46/13	

13-02 停止事件		
选择布尔（“真”或“假”）输入，可以禁用智能逻辑控制。		
选项：	功能：	
[90]	ATEX ETR cur. warning	如果 参数 1-90 电动机热保护被设为 [20] ATEX ETR 或 [21] 高级 ETR，则可以选择。如果报警 164 ATEX ETR 电流极限报警被激活，输出将为 1。
[91]	ATEX ETR cur. alarm	如果 参数 1-90 电动机热保护被设为 [20] ATEX ETR 或 [21] 高级 ETR，则可以选择。如果报警 166 ATEX ETR 频率极限报警被激活，输出将为 1。
[92]	ATEX ETR freq. warning	如果 参数 1-90 电动机热保护被设为 [20] ATEX ETR 或 [21] 高级 ETR，则可以选择。如果报警 163 ATEX ETR 电流极限警告被激活，输出将为 1。
[93]	ATEX ETR freq. alarm	如果 参数 1-90 电动机热保护被设为 [20] ATEX ETR 或 [21] 高级 ETR，则可以选择。如果警告 165 ATEX ETR 频率极限警告被激活，输出将为 1。
[94]	RS Flipflop 0	请参阅参数组 13-1* 比较器。
[95]	RS Flipflop 1	请参阅参数组 13-1* 比较器。
[96]	RS Flipflop 2	请参阅参数组 13-1* 比较器。
[97]	RS Flipflop 3	请参阅参数组 13-1* 比较器。
[98]	RS Flipflop 4	请参阅参数组 13-1* 比较器。
[99]	RS Flipflop 5	请参阅参数组 13-1* 比较器。
[100]	RS Flipflop 6	请参阅参数组 13-1* 比较器。
[101]	RS Flipflop 7	请参阅参数组 13-1* 比较器。
[102]	Relay 1	
[103]	Relay 2	
[104]	Relay 3	X47/MCB 113
[105]	Relay 4	X47/MCB 113
[106]	Relay 5	X47/MCB 113
[107]	Relay 6	X47/MCB 113
[108]	Relay 7	X34/MCB 105
[109]	Relay 8	X34/MCB 105
[110]	Relay 9	X34/MCB 105

13-03 复位 SLC		
选项：	功能：	
[0] *	不要复位 SLC	保留参数组 13-** 智能逻辑控制中所有参数的已设定设置。

13-03 复位 SLC		
选项：	功能：	
[1]	复位 SLC	将参数组 13-** 智能逻辑控制中的所有参数重置为默认设置。

3.14.2 13-1* 比较器

这些比较器可将连续的变量（如输出频率、输出电流、模拟输入等）与固定的预置值进行比较。



图 3.50 比较器

有一些数字值会与固定的时间值进行比较。请参阅 参数 13-10 比较器操作数 中的说明。在每个扫描间隔中都会对比较器进行一次求值。然后直接使用其结果（真或假）。这个参数组中的所有参数都是索引为 0 到 5 的数组参数。选择“索引 0”可设置“比较器 0”，选择“索引 1”可设置“比较器 1”，依此类推。

13-10 比较器操作数		
数组 [6]		
选项：	功能：	
[0]	禁用	比较器被禁用。
[1]	参考值	生成的远程参考值（非本地参考值），以百分比表示。
[2]	反馈	[RPM] 或 [Hz]，在参数 0-02 电动机速度单位 中进行设置。
[3]	电动机速度	[RPM] 或 [Hz]，在参数 0-02 电动机速度单位 中进行设置。
[4]	电动机电流	[A]
[5]	电动机转矩	[Nm]
[6]	电动机功率	[kW] 或 [hp]
[7]	电动机电压	[V]
[8]	直流回路电压	[V]
[9]	电动机温度	用百分比表示。
[10]	VLT 温度	用百分比表示。

13-10 比较器操作数		
数组 [6]		
选项:	功能:	
[11]	散热片温度	用百分比表示。
[12]	模拟输入 AI53	用百分比表示。
[13]	模拟输入 AI54	用百分比表示。
[14]	模拟输入 AIFB10	[V]。AIFB10 为内部 10 V 电压。
[15]	模拟输入 AIS24V	[V] 模拟输入 AICCT [17] [°]。AIS24V 为开关模式电源: SMPS 24V。
[17]	模拟输入 AICCT	[°]。AICCT 是控制卡温度。
[18]	脉冲输入 FI29	用百分比表示。
[19]	脉冲输入 FI33	用百分比表示。
[20]	报警编号	错误号。
[21]	警告编号	
[22]	模拟输入 X30 11	
[23]	模拟输入 X30 12	
[30]	计数器 A	计数。
[31]	计数器 B	计数。
[32]	Process PID Error	PID 错误的值 (参数 18-90 过程 PID 错误)。
[33]	Process PID Output	PID 输出的值 (参数 18-91 过程 PID 输出)。
[50]	假	在比较器中输入“假”的固定值。
[51]	真	在比较器中输入“真”的固定值。
[52]	控制就绪	控制板接收到电源电压。
[53]	变频器就绪	变频器已做好运行准备, 并且对控制板提供电压信号。
[54]	运行	电动机正在运行。
[55]	反向	当变频器逆时针运行时, 输出为高 (状态位“正在运行”和“反向”二者的逻辑与运算结果)。
[56]	在范围内	电动机正在 参数 4-50 警告电流过低 到 参数 4-53 警告速度过高 设置的电流和速度范围内运行。
[60]	使用参考值	电动机正在使用参考值的情况下运行。
[61]	低于参考值下限	电动机正在以低于 所给定的值的情况下运行 参数 4-54 警告参考值过低。
[62]	超出参考值上限	电动机正在以高于 参数 4-55 警告参考值过高 所给定的值的情况下运行
[65]	转矩极限	超过了在 参数 4-16 电动时转矩极限 或 参数 4-17 发电时转矩极限 中设置的转矩极限。
[66]	电流极限	超过了在 参数 4-18 电流极限 中设置的电动机电流极限。

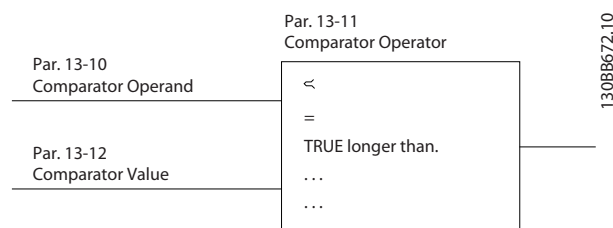
13-10 比较器操作数		
数组 [6]		
选项:	功能:	
[67]	超出电流范围	电机电流超出了在 参数 4-18 电流极限 中设置的范围。
[68]	低于电流下限	电动机电流低于 参数 4-50 警告电流过低 的设置。
[69]	高于电流上限	电动机电流高于 参数 4-51 警告电流过高 的设置。
[70]	超出速度范围	速度超出了由 参数 4-52 警告速度过低 和 参数 4-53 警告速度过高 设置的范围。
[71]	低于速度下限	输出速度低于 参数 4-52 警告速度过低 中的设置。
[72]	高于速度上限	输出速度高于 参数 4-53 警告速度过高 中的设置。
[75]	超出反馈范围	反馈超出了 参数 4-56 警告反馈过低 和 参数 4-57 警告反馈过高 中设置的范围。
[76]	低于反馈下限	反馈低于在 参数 4-56 警告反馈过低 中设置的极限。
[77]	高于反馈上限	反馈高于在 参数 4-57 警告反馈过高 中设置的极限。
[80]	热警告	当变频器检测到任何热警告, 例如, 当温度超出电机、变频器、制动电阻器或热敏电阻的温度极限时, 此操作数将变为“真”。
[82]	电源电压超范围	主电源电压超出指定的电压范围。
[85]	警告	如果触发了一个警告, 则此操作数将获得警告编号。
[86]	报警(跳闸)	激活一条(跳闸)报警。
[87]	报警(跳闸锁定)	激活一条(跳闸锁定)报警。
[90]	总线正常	通过串行通讯端口的有效通讯(无超时)。
[91]	转矩极限和停止	如果变频器收到停止信号并达到转矩极限, 信号将为逻辑“0”。
[92]	制动故障 (IGBT)	制动 IGBT 短路。
[93]	机械制动控制	机械制动被激活。
[94]	安全停止已激活	
[100]	比较器 1	比较器 0 的结果。
[101]	比较器 2	比较器 1 的结果。
[102]	比较器 3	比较器 2 的结果。
[103]	比较器 4	比较器 3 的结果。
[104]	比较器 4	比较器 4 的结果。
[105]	比较器 5	比较器 5 的结果。
[110]	逻辑规则 1	逻辑规则 0 的结果。
[111]	逻辑规则 2	逻辑规则 1 的结果。

13-10 比较器操作数		
数组 [6]		
选项:	功能:	
[112]	逻辑规则 3	逻辑规则 2 的结果。
[113]	逻辑规则 4	逻辑规则 3 的结果。
[114]	逻辑规则 4	逻辑规则 4 的结果。
[115]	逻辑规则 5	逻辑规则 5 的结果。
[120]	超时 1	SLC 计时器 0 的结果。
[121]	超时 2	SLC 计时器 1 的结果。
[122]	超时 3	SLC 计时器 2 的结果。
[123]	SL 超时 3	SLC 计时器 3 的结果。
[124]	SL 超时 4	SLC 计时器 4 的结果。
[125]	SL 超时 5	SLC 计时器 5 的结果。
[126]	SL 超时 6	SLC 计时器 6 的结果。
[127]	SL 超时 7	SLC 计时器 7 的结果。
[130]	数字输入 DI18	数字输入 18。高 = 真。
[131]	数字输入 DI19	数字输入 19。高 = 真。
[132]	数字输入 DI27	数字输入 27。高 = 真。
[133]	数字输入 DI29	数字输入 29。高 = 真。
[134]	数字输入 DI32	数字输入 32。高 = 真。
[135]	数字输入 DI33	数字输入 33。高 = 真。
[150]	SL 数字输出 A	使用 SLC 输出 A 的结果。
[151]	SL 数字输出 B	使用 SLC 输出 B 的结果。
[152]	SL 数字输出 C	使用 SLC 输出 C 的结果。
[153]	SL 数字输出 D	使用 SLC 输出 D 的结果。
[154]	SL 数字输出 E	使用 SLC 输出 E 的结果。
[155]	SL 数字输出 F	使用 SLC 输出 F 的结果。
[160]	继电器 1	继电器 1 被激活
[161]	继电器 2	继电器 2 被激活
[162]	Relay 3	
[163]	Relay 4	
[164]	Relay 5	
[165]	Relay 6	
[166]	Relay 7	
[167]	Relay 8	
[168]	Relay 9	
[180]	本地参考值有效	当 LCP 处于手动启动模式时, 如果参数 3-13 参考值位置 = [2] 本地, 或者参数 3-13 参考值位置 = [0] 联接到手动/自动, 则为高。
[181]	远程参考值有效	当 LCP 处于自动启动模式时, 如果参数 3-13 参考值位置 = [1] 远程, 或者为 [0] 联接到手动/自动, 则为高。

13-10 比较器操作数		
数组 [6]		
选项:	功能:	
[182]	启动命令	当存在有效的启动命令, 并且没有停止命令时, 则为高。
[183]	变频器已停止	发出了一个停止命令 (点动、停止、快速停止、惯性停车) - 并且不是从 SLC 自身发出的。
[185]	手动模式	当变频器处于手动模式时, 则为高。
[186]	自动模式	变频器处于自动模式时, 则为高。
[187]	已给出启动命令。	
[190]	数字输入 x30 2	
[191]	数字输入 x30 3	
[192]	数字输入 x30 4	
[193]	Digital input x46/1	
[194]	Digital input x46/2	
[195]	Digital input x46/3	
[196]	Digital input x46/4	
[197]	Digital input x46/5	
[198]	Digital input x46/6	
[199]	Digital input x46/7	

13-11 比较器运算符		
数组 [6]		
选项:	功能:	
		选择在比较中使用的运算符。这是一个数组参数, 其中包括索引值为 0 到 5 的比较器运算符。
[0]	<	当在 参数 13-10 比较器操作数 中选择的变量小于 13-12 比较值 中的恒定值时, 条件判断的结果为“真”。如果在 参数 13-10 比较器操作数 中选择的变量大于 13-12 比较值 中的恒定值, 结果将为“假”。
[1]	≈ (约等于)	当在 参数 13-10 比较器操作数 中选择的变量约等于 13-12 比较值 中的恒定值时, 条件判断的结果为“真”。
[2]	>	逻辑正好与选项 < [0] 相反。
[5]	TRUE 长于..	
[6]	FALSE 长于..	
[7]	TRUE 短于..	

13-11 比较器运算符		
数组 [6]		
选项:		功能:
[8]	FALSE 短于..	

13-12 比较值		
数组 [6]		
范围:		功能:
Size related*	[-100000 - 100000]	输入比较器所监测变量的“触发级别”。这是一个数组参数，其中包括索引值为 0 到 5 的比较值。

3.14.3 13-1* RS 触发器

复位/设置触发器一直保留信号，直到执行设置/复位操作。



图 3.51 复位/设置触发器

使用两个参数，输出可在逻辑规则中使用，并用作事件。

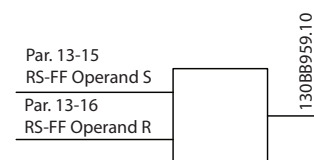

图 3.52 正反器输出

可以从长列表中选择 2 个运算符。在特殊情况下，同一数字输入既可以用作“设置”，也可以用作“复位”，因此可以使用同一数字输入作为启动/停止信号源。可以借助下述设置将同一数字输入设为启动/停止信号源（示例中使用的是数字输入 32，但这并不是一个硬性要求）。

参数	设置	注释
参数 13-00 条件控制器模式	打开	
参数 13-01 启动事件	真	
参数 13-02 停止事件	假	
参数 13-40 逻辑布尔值 1 [0]	[37] 数字输入 D132	
参数 13-42 逻辑布尔值 2 [0]	[2] 运行	

参数	设置	注释
参数 13-41 逻辑运算符 1 [0]	[3] AND [0] NOT	
参数 13-40 逻辑布尔值 1 [1]	[37] 数字输入 D132	
参数 13-42 逻辑布尔值 2 [1]	[2] 运行	
参数 13-41 逻辑运算符 1 [1]	[1] AND	
参数 13-15 RS-FF Operand S [0]	[26] 逻辑规则 0	来自 13-41 [0] 的输出
参数 13-16 RS-FF Operand R [0]	[27] 逻辑规则 1	来自 13-41 [1] 的输出
参数 13-51 条件控制器事件 [0]	[94] RS 触发器 0	对 13-15 和 13-16 作出求值判断后的输出
参数 13-52 条件控制器动作 [0]	[22] 运转	
参数 13-51 条件控制器事件 [1]	[27] 逻辑规则 1	
参数 13-52 条件控制器动作 [1]	[24] 停止	

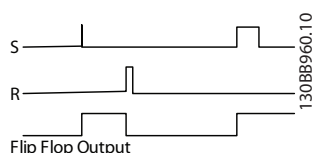
表 3.23 运算符

13-15 RS-FF Operand S		
选项:	功能:	
[0]	错误	
[1]	可以	
[2]	运行	
[3]	在范围内	
[4]	使用参考值	
[5]	转矩极限	
[6]	电流极限	
[7]	超出电流范围	
[8]	低于电流下限	
[9]	高于电流上限	
[10]	超出频率范围	
[11]	低于速度下限	
[12]	高于速度上限	
[13]	超出反馈范围	
[14]	低于反馈下限	
[15]	高于反馈上限	
[16]	热警告	
[17]	主电源电压超出范围	
[18]	反向	
[19]	警告	
[20]	报警(跳闸)	
[21]	报警(跳闸锁定)	
[22]	比较器 1	
[23]	比较器 2	
[24]	比较器 3	

13-15 RS-FF Operand S		
选项:	功能:	
[25]	比较器 4	
[26]	逻辑规则 1	
[27]	逻辑规则 2	
[28]	逻辑规则 3	
[29]	逻辑规则 4	
[30]	超时 1	
[31]	超时 2	
[32]	超时 3	
[33]	数字输入 DI18	
[34]	数字输入 DI19	
[35]	数字输入 DI27	
[36]	数字输入 DI29	
[37]	数字输入 DI32	
[38]	数字输入 DI33	
[39]	启动命令	
[40]	变频器已停止	
[41]	跳闸复位	
[42]	自动复位式跳闸	
[43]	"确认"键	[OK]被按下 仅在图形 LCP 上可用。
[44]	"复位"键	[复位]被按下。仅在图形 LCP 上可用。
[45]	左方向键	[←] 被按下。仅在图形 LCP 上可用。
[46]	右方向键	[→] 被按下。仅在图形 LCP 上可用。
[47]	上方向键	[▲] 被按下。仅在图形 LCP 上可用。
[48]	下方向键	[▼] 被按下。仅在图形 LCP 上可用。
[50]	比较器 4	
[51]	比较器 5	
[60]	逻辑规则 4	
[61]	逻辑规则 5	
[70]	SL 超时 3	
[71]	SL 超时 4	
[72]	SL 超时 5	
[73]	SL 超时 6	
[74]	SL 超时 7	
[75]	已给出启动命令。	
[76]	数字输入 x30 2	
[77]	数字输入 x30 3	
[78]	数字输入 x30 4	
[79]	Digital input x46/1	
[80]	Digital input x46/3	
[81]	Digital input x46/5	
[82]	Digital input x46/7	
[83]	Digital input x46/9	
[84]	Digital input x46/11	
[85]	Digital input x46/13	

13-15 RS-FF Operand S		
选项:	功能:	
[90]	ATEX ETR cur. warning	
[91]	ATEX ETR cur. alarm	
[92]	ATEX ETR freq. warning	
[93]	ATEX ETR freq. alarm	
[94]	RS Flipflop 0	
[95]	RS Flipflop 1	
[96]	RS Flipflop 2	
[97]	RS Flipflop 3	
[98]	RS Flipflop 4	
[99]	RS Flipflop 5	
[100]	RS Flipflop 6	
[101]	RS Flipflop 7	
[102]	Relay 1	
[103]	Relay 2	
[104]	Relay 3	X47/MCB 113
[105]	Relay 4	X47/MCB 113
[106]	Relay 5	X47/MCB 113
[107]	Relay 6	X47/MCB 113
[108]	Relay 7	X34/MCB 105
[109]	Relay 8	X34/MCB 105
[110]	Relay 9	X34/MCB 105

13-16 RS-FF Operand R		
选项:	功能:	
[0]	错误	
[1]	可以	
[2]	运行	
[3]	在范围内	
[4]	使用参考值	
[5]	转矩极限	
[6]	电流极限	
[7]	超出电流范围	
[8]	低于电流下限	
[9]	高于电流上限	
[10]	超出频率范围	
[11]	低于速度下限	
[12]	高于速度上限	
[13]	超出反馈范围	
[14]	低于反馈下限	
[15]	高于反馈上限	
[16]	热警告	
[17]	主电源电压超出范围	
[18]	反向	
[19]	警告	
[20]	报警(跳闸)	
[21]	报警(跳闸锁定)	
[22]	比较器 1	
[23]	比较器 2	
[24]	比较器 3	
[25]	比较器 4	

13-16 RS-FF Operand R		
选项:	功能:	
[26]	逻辑规则 1	
[27]	逻辑规则 2	
[28]	逻辑规则 3	
[29]	逻辑规则 4	
[30]	超时 1	
[31]	超时 2	
[32]	超时 3	
[33]	数字输入 DI18	
[34]	数字输入 DI19	
[35]	数字输入 DI27	
[36]	数字输入 DI29	
[37]	数字输入 DI32	
[38]	数字输入 DI33	
[39]	启动命令	
[40]	变频器已停止	
[41]	跳闸复位	
[42]	自动复位式跳闸	
[43]	"确认"键	[OK]被按下 仅在图形 LCP 上可用。
[44]	"复位"键	[复位]被按下。仅在图形 LCP 上可用。
[45]	左方向键	[←] 被按下。仅在图形 LCP 上可用。
[46]	右方向键	[→] 被按下。仅在图形 LCP 上可用。
[47]	上方向键	[▲] 被按下。仅在图形 LCP 上可用。
[48]	下方向键	[▼] 被按下。仅在图形 LCP 上可用。
[50]	比较器 4	
[51]	比较器 5	
[60]	逻辑规则 4	
[61]	逻辑规则 5	
[70]	SL 超时 3	
[71]	SL 超时 4	
[72]	SL 超时 5	
[73]	SL 超时 6	
[74]	SL 超时 7	
[75]	已给出启动命令。	
[76]	数字输入 x30 2	
[77]	数字输入 x30 3	
[78]	数字输入 x30 4	
[79]	Digital input x46/1	
[80]	Digital input x46/3	
[81]	Digital input x46/5	
[82]	Digital input x46/7	
[83]	Digital input x46/9	
[84]	Digital input x46/11	
[85]	Digital input x46/13	
[90]	ATEX ETR cur. warning	
[91]	ATEX ETR cur. alarm	

13-16 RS-FF Operand R		
选项:	功能:	
[92]	ATEX ETR freq. warning	
[93]	ATEX ETR freq. alarm	
[94]	RS Flipflop 0	
[95]	RS Flipflop 1	
[96]	RS Flipflop 2	
[97]	RS Flipflop 3	
[98]	RS Flipflop 4	
[99]	RS Flipflop 5	
[100]	RS Flipflop 6	
[101]	RS Flipflop 7	
[102]	Relay 1	
[103]	Relay 2	
[104]	Relay 3	X47/MCB 113
[105]	Relay 4	X47/MCB 113
[106]	Relay 5	X47/MCB 113
[107]	Relay 6	X47/MCB 113
[108]	Relay 7	X34/MCB 105
[109]	Relay 8	X34/MCB 105
[110]	Relay 9	X34/MCB 105

3.14.4 13-2* 计时器

计时器的结果（“真”或“假”）可直接用于定义某个事件（请参阅 13-51 条件控制器事件），或者用作逻辑规则的布尔输入（请参阅 13-40 逻辑布尔值 1、13-42 逻辑布尔值 2 或 13-44 逻辑布尔值 3）。只有在由某个操作（比如 [29] 启动计时器 1）启动并且经过了在该参数中输入的计时器值后，计时器才会为“假”。随后它又变为“真”。

这个参数组中的所有参数都是索引为 0 到 2 的数组参数。选择“索引 0”可设置计时器 0，选择“索引 1”可设置计时器 1，依此类推。

13-20 SL 控制器定时器		
范围:	功能:	
Size related*	[0 - 0]	所输入的值将定义来自可编程计时器的“假”输出的持续时间。仅当由某个操作（比如 [29] 启动计时器 1）启动并且时间超过了给定计时器的值时，计时器才会为“假”。

3.14.5 13-4* 逻辑规则

使用逻辑运算符 AND、OR、NOT，将来自计时器、比较器、数字输入、状态位和事件的布尔输入（“真”/“假”输入）进行组合，最多组合三个。为 13-40 逻辑布尔值 1、13-42 逻辑布尔值 2 和 13-44 逻辑布尔值 3 中的计算选择布尔输入。定义用来对 参数 13-41 逻辑运算符 1 和 参数 13-43 逻辑运算符 2 中所选的输入进行逻辑组合的逻辑运算符。



图 3.53 逻辑规则

计算顺序

首先计算 13-40 逻辑布尔值 1、参数 13-41 逻辑运算符 1 和 13-42 逻辑布尔值 2 的结果。该计算结果 (“真” / “假”) 与 参数 13-43 逻辑运算符 2 和 13-44 逻辑布尔值 3 的设置组合在一起，得到最终的逻辑规则结果 (“真” / “假”)。

13-40 逻辑布尔值 1		
数组 [6]		
选项:	功能:	
[0]	错误	为所选的逻辑规则选择第一布尔 (“真” 或 “假”) 输入。有关进一步的说明，请参阅 参数 13-01 启动事件 ([0] - [61]) 和 参数 13-02 停止事件 ([70] - [75])。
[1]	可以	
[2]	运行	
[3]	在范围内	
[4]	使用参考值	
[5]	转矩极限	
[6]	电流极限	
[7]	超出电流范围	
[8]	低于电流下限	
[9]	高于电流上限	
[10]	超出频率范围	
[11]	低于速度下限	
[12]	高于速度上限	
[13]	超出反馈范围	
[14]	低于反馈下限	
[15]	高于反馈上限	
[16]	热警告	
[17]	主电源电压超出范围	
[18]	反向	
[19]	警告	
[20]	报警 (跳闸)	
[21]	报警 (跳闸锁定)	
[22]	比较器 1	
[23]	比较器 2	
[24]	比较器 3	
[25]	比较器 4	
[26]	逻辑规则 1	
[27]	逻辑规则 2	
[28]	逻辑规则 3	

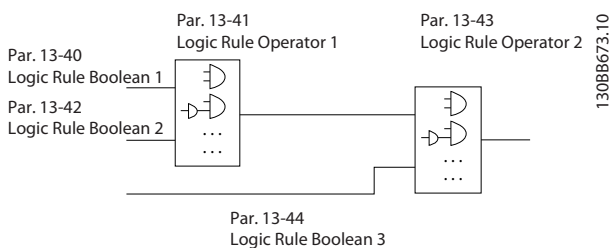
13-40 逻辑布尔值 1		
数组 [6]		
选项:	功能:	
[29]	逻辑规则 4	
[30]	超时 1	
[31]	超时 2	
[32]	超时 3	
[33]	数字输入 DI18	
[34]	数字输入 DI19	
[35]	数字输入 DI27	
[36]	数字输入 DI29	
[37]	数字输入 DI32	
[38]	数字输入 DI33	
[39]	启动命令	
[40]	变频器已停止	
[41]	跳闸复位	
[42]	自动复位式跳闸	
[43]	"确认"键	[OK] 被按下。仅在图形 LCP 上可用。
[44]	"复位"键	[复位] 被按下。仅在图形 LCP 上可用。
[45]	左方向键	[←] 被按下。仅在图形 LCP 上可用。
[46]	右方向键	[→] 被按下。仅在图形 LCP 上可用。
[47]	上方向键	[▲] 被按下。仅在图形 LCP 上可用。
[48]	下方向键	[▼] 被按下。仅在图形 LCP 上可用。
[50]	比较器 4	
[51]	比较器 5	
[60]	逻辑规则 4	
[61]	逻辑规则 5	
[70]	SL 超时 3	
[71]	SL 超时 4	
[72]	SL 超时 5	
[73]	SL 超时 6	
[74]	SL 超时 7	
[75]	已给出启动命令。	
[76]	数字输入 x30 2	
[77]	数字输入 x30 3	
[78]	数字输入 x30 4	
[79]	Digital input x46/1	
[80]	Digital input x46/3	
[81]	Digital input x46/5	
[82]	Digital input x46/7	
[83]	Digital input x46/9	
[84]	Digital input x46/11	
[85]	Digital input x46/13	
[90]	ATEX ETR cur. warning	如果 参数 1-90 电动机热保护 被设为 [20] ATEX ETR 或 [21] 高级 ETR，则可选

13-40 逻辑布尔值 1		
数组 [6]		
选项:	功能:	
		择。如果报警 164 ATEX ETR 电流极限报警被激活, 输出将为 1。
[91]	ATEX ETR cur. alarm	如果 参数 1-90 电动机热保护 被设为 [20] ATEX ETR 或 [21] 高级 ETR, 则可以选择。如果报警 166 ATEX ETR 频率极限报警被激活, 输出将为 1。
[92]	ATEX ETR freq. warning	如果 参数 1-90 电动机热保护 被设为 [20] ATEX ETR 或 [21] 高级 ETR, 则可以选择。如果报警 163 ATEX ETR 电流极限警告被激活, 输出将为 1。
[93]	ATEX ETR freq. alarm	如果 参数 1-90 电动机热保护 被设为 [20] ATEX ETR 或 [21] 高级 ETR, 则可以选择。如果警告 165 ATEX ETR 频率极限警告被激活, 输出将为 1。
[94]	RS Flipflop 0	请参阅参数组 13-1* 比较器。
[95]	RS Flipflop 1	请参阅参数组 13-1* 比较器。
[96]	RS Flipflop 2	请参阅参数组 13-1* 比较器。
[97]	RS Flipflop 3	请参阅参数组 13-1* 比较器。
[98]	RS Flipflop 4	请参阅参数组 13-1* 比较器。
[99]	RS Flipflop 5	请参阅参数组 13-1* 比较器。
[100]	RS Flipflop 6	请参阅参数组 13-1* 比较器。
[101]	RS Flipflop 7	请参阅参数组 13-1* 比较器。
[102]	Relay 1	
[103]	Relay 2	
[104]	Relay 3	X47/MCB 113
[105]	Relay 4	X47/MCB 113
[106]	Relay 5	X47/MCB 113
[107]	Relay 6	X47/MCB 113
[108]	Relay 7	X34/MCB 105
[109]	Relay 8	X34/MCB 105
[110]	Relay 9	X34/MCB 105

13-41 逻辑运算符 1		
数组 [6]		
选项:	功能:	
		选择将对来自 13-40 逻辑布尔值 1 和 13-42 逻辑布尔值 2 的布尔输入使用的第一个逻辑运算符。方括号中的参数编号表示参数组 13-** 智能逻辑控制 中的参数的布尔输入。
[0]	禁用	忽略 13-42 逻辑布尔值 2、参数 13-43 逻辑运算符 2 和 13-44 逻辑布尔值 3。
[1]	与	求表达式 [13-40] AND [13-42] 的值。
[2]	或	求表达式 [13-40] OR [13-42] 的值。
[3]	与非	求表达式 [13-40] AND NOT [13-42] 的值。
[4]	或非	求表达式 [13-40] OR NOT [13-42] 的值。
[5]	非与	求表达式 NOT [13-40] AND [13-42] 的值。
[6]	非或	求表达式 NOT [13-40] OR [13-42] 的值。
[7]	非与非	求表达式 NOT [13-40] AND NOT [13-42] 的值。
[8]	非或非	求表达式 NOT [13-40] OR NOT [13-42] 的值。

13-42 逻辑布尔值 2		
数组 [6]		
选项:	功能:	
[0]	错误	为所选的逻辑规则选择第二布尔 (“真”或“假”) 输入。有关进一步的说明, 请参阅 参数 13-01 启动事件 ([0] - [61]) 和 参数 13-02 停止事件 ([70] - [75])。
[1]	可以	
[2]	运行	
[3]	在范围内	
[4]	使用参考值	
[5]	转矩极限	
[6]	电流极限	
[7]	超出电流范围	
[8]	低于电流下限	
[9]	高于电流上限	
[10]	超出频率范围	
[11]	低于速度下限	
[12]	高于速度上限	
[13]	超出反馈范围	
[14]	低于反馈下限	
[15]	高于反馈上限	
[16]	热警告	
[17]	主电源电压超出范围	
[18]	反向	
[19]	警告	
[20]	报警(跳闸)	
[21]	报警(跳闸锁定)	
[22]	比较器 1	
[23]	比较器 2	
[24]	比较器 3	

13-42 逻辑布尔值 2		
数组 [6]		
选项:	功能:	
[25]	比较器 4	
[26]	逻辑规则 1	
[27]	逻辑规则 2	
[28]	逻辑规则 3	
[29]	逻辑规则 4	
[30]	超时 1	
[31]	超时 2	
[32]	超时 3	
[33]	数字输入 DI18	
[34]	数字输入 DI19	
[35]	数字输入 DI27	
[36]	数字输入 DI29	
[37]	数字输入 DI32	
[38]	数字输入 DI33	
[39]	启动命令	
[40]	变频器已停止	
[41]	跳闸复位	
[42]	自动复位式跳闸	
[43]	"确认"键	[OK]被按下 仅在图形 LCP 上可用。
[44]	"复位"键	[复位]被按下。仅在图形 LCP 上可用。
[45]	左方向键	[◀] 被按下。仅在图形 LCP 上可用。
[46]	右方向键	[▶] 被按下。仅在图形 LCP 上可用。
[47]	上方向键	[▲] 被按下。仅在图形 LCP 上可用。
[48]	下方向键	[▼] 被按下。仅在图形 LCP 上可用。
[50]	比较器 4	
[51]	比较器 5	
[60]	逻辑规则 4	
[61]	逻辑规则 5	
[70]	SL 超时 3	
[71]	SL 超时 4	
[72]	SL 超时 5	
[73]	SL 超时 6	
[74]	SL 超时 7	
[75]	已给出启动命令。	
[76]	数字输入 x30 2	
[77]	数字输入 x30 3	
[78]	数字输入 x30 4	
[79]	Digital input x46/1	
[80]	Digital input x46/3	
[81]	Digital input x46/5	
[82]	Digital input x46/7	
[83]	Digital input x46/9	
[84]	Digital input x46/11	

13-42 逻辑布尔值 2		
数组 [6]		
选项:	功能:	
[85]	Digital input x46/13	
[90]	ATEX ETR cur. warning	如果 参数 1-90 电动机热保护 被设为 [20] ATEX ETR 或 [21] 高级 ETR, 则可以选择。如果报警 164 ATEX ETR 电流极限报警被激活, 输出将为 1。
[91]	ATEX ETR cur. alarm	如果 参数 1-90 电动机热保护 被设为 [20] ATEX ETR 或 [21] 高级 ETR, 则可以选择。如果报警 166 ATEX ETR 频率极限报警被激活, 输出将为 1。
[92]	ATEX ETR freq. warning	如果 参数 1-90 电动机热保护 被设为 [20] ATEX ETR 或 [21] 高级 ETR, 则可以选择。如果报警 163 ATEX ETR 电流极限警告被激活, 输出将为 1。
[93]	ATEX ETR freq. alarm	如果 参数 1-90 电动机热保护 被设为 [20] ATEX ETR 或 [21] 高级 ETR, 则可以选择。如果警告 165 ATEX ETR 频率极限警告被激活, 输出将为 1。
[94]	RS Flipflop 0	请参阅 13-1* 比较器。
[95]	RS Flipflop 1	请参阅 13-1* 比较器。
[96]	RS Flipflop 2	请参阅 13-1* 比较器。
[97]	RS Flipflop 3	请参阅 13-1* 比较器。
[98]	RS Flipflop 4	请参阅 13-1* 比较器。
[99]	RS Flipflop 5	请参阅 13-1* 比较器。
[100]	RS Flipflop 6	请参阅 13-1* 比较器。
[101]	RS Flipflop 7	请参阅 13-1* 比较器。
[102]	Relay 1	
[103]	Relay 2	
[104]	Relay 3	X47/MCB 113
[105]	Relay 4	X47/MCB 113
[106]	Relay 5	X47/MCB 113
[107]	Relay 6	X47/MCB 113
[108]	Relay 7	X34/MCB 105
[109]	Relay 8	X34/MCB 105
[110]	Relay 9	X34/MCB 105

13-43 逻辑运算符 2		
数组 [6]		
选项:		功能:
		选择在 13-40 逻辑布尔值 1、参数 13-41 逻辑运算符 1 和 13-42 逻辑布尔值 2 中计算的布尔输入以及来自 13-42 逻辑布尔值 2 的布尔输入所使用的第二逻辑运算符。 [13-44] 表示的 13-44 逻辑布尔值 3 布尔输入。 [13-40/13-42] 表示在 13-40 逻辑布尔值 1、参数 13-41 逻辑运算符 1 和 13-42 逻辑布尔值 2 中计算的布尔输入。[0] 禁用 (出厂设置): 选择该选项后, 将被忽略。选择此选项以忽略 13-44 逻辑布尔值 3。
[0]	禁用	
[1]	与	
[2]	或	
[3]	与非	
[4]	或非	
[5]	非与	
[6]	非或	
[7]	非与非	
[8]	非或非	

13-44 逻辑布尔值 3		
数组 [6]		
选项:		功能:
[0]	错误	为所选的逻辑规则选择第三布尔 (“真”或“假”) 输入。有关进一步的说明, 请参阅 参数 13-01 启动事件 ([0] - [61]) 和 参数 13-02 停止事件 ([70] - [75])。
[1]	可以	
[2]	运行	
[3]	在范围内	
[4]	使用参考值	
[5]	转矩极限	
[6]	电流极限	
[7]	超出电流范围	
[8]	低于电流下限	
[9]	高于电流上限	
[10]	超出频率范围	
[11]	低于速度下限	
[12]	高于速度上限	
[13]	超出反馈范围	
[14]	低于反馈下限	
[15]	高于反馈上限	
[16]	热警告	
[17]	主电源电压超出范围	
[18]	反向	
[19]	警告	
[20]	报警 (跳闸)	
[21]	报警 (跳闸锁定)	
[22]	比较器 1	

13-44 逻辑布尔值 3		
数组 [6]		
选项:		功能:
[23]	比较器 2	
[24]	比较器 3	
[25]	比较器 4	
[26]	逻辑规则 1	
[27]	逻辑规则 2	
[28]	逻辑规则 3	
[29]	逻辑规则 4	
[30]	超时 1	
[31]	超时 2	
[32]	超时 3	
[33]	数字输入 DI18	
[34]	数字输入 DI19	
[35]	数字输入 DI27	
[36]	数字输入 DI29	
[37]	数字输入 DI32	
[38]	数字输入 DI33	
[39]	启动命令	
[40]	变频器已停止	
[41]	跳闸复位	
[42]	自动复位式跳闸	
[43]	"确认"键	[OK]被按下 仅在图形 LCP 上可用。
[44]	"复位"键	[复位]被按下。仅在图形 LCP 上可用。
[45]	左方向键	[◀] 被按下。仅在图形 LCP 上可用。
[46]	右方向键	[▶] 被按下。仅在图形 LCP 上可用。
[47]	上方向键	[▲] 被按下。仅在图形 LCP 上可用。
[48]	下方向键	[▼] 被按下。仅在图形 LCP 上可用。
[50]	比较器 4	
[51]	比较器 5	
[60]	逻辑规则 4	
[61]	逻辑规则 5	
[70]	SL 超时 3	
[71]	SL 超时 4	
[72]	SL 超时 5	
[73]	SL 超时 6	
[74]	SL 超时 7	
[75]	已给出启动命令。	
[76]	数字输入 x30 2	
[77]	数字输入 x30 3	
[78]	数字输入 x30 4	
[79]	Digital input x46/1	
[80]	Digital input x46/3	
[81]	Digital input x46/5	
[82]	Digital input x46/7	

13-44 逻辑布尔值 3		
数组 [6]		
选项:	功能:	
[83]	Digital input x46/9	
[84]	Digital input x46/11	
[85]	Digital input x46/13	
[90]	ATEX ETR cur. warning	如果 参数 1-90 电动机热保护 被设为 [20] ATEX ETR 或 [21] 高级 ETR, 则可以选择。如果报警 164 ATEX ETR 电流极限报警被激活, 输出将为 1。
[91]	ATEX ETR cur. alarm	如果 参数 1-90 电动机热保护 被设为 [20] ATEX ETR 或 [21] 高级 ETR, 则可以选择。如果报警 166 ATEX ETR 频率极限报警被激活, 输出将为 1。
[92]	ATEX ETR freq. warning	如果 参数 1-90 电动机热保护 被设为 [20] ATEX ETR 或 [21] 高级 ETR, 则可以选择。如果报警 163 ATEX ETR 电流极限警告被激活, 输出将为 1。
[93]	ATEX ETR freq. alarm	如果 参数 1-90 电动机热保护 被设为 [20] ATEX ETR 或 [21] 高级 ETR] 时, 则可以选择。如果警告 165 ATEX ETR 频率极限警告被激活, 输出将为 1。
[94]	RS Flipflop 0	请参阅参数组 13-1* 比较器。
[95]	RS Flipflop 1	请参阅参数组 13-1* 比较器。
[96]	RS Flipflop 2	请参阅参数组 13-1* 比较器。
[97]	RS Flipflop 3	请参阅参数组 13-1* 比较器。
[98]	RS Flipflop 4	请参阅参数组 13-1* 比较器。
[99]	RS Flipflop 5	请参阅参数组 13-1* 比较器。
[100]	RS Flipflop 6	请参阅参数组 13-1* 比较器。
[101]	RS Flipflop 7	请参阅参数组 13-1* 比较器。
[102]	Relay 1	
[103]	Relay 2	
[104]	Relay 3	X47/MCB 113
[105]	Relay 4	X47/MCB 113
[106]	Relay 5	X47/MCB 113
[107]	Relay 6	X47/MCB 113

13-44 逻辑布尔值 3		
数组 [6]		
选项:	功能:	
[108]	Relay 7	X34/MCB 105
[109]	Relay 8	X34/MCB 105
[110]	Relay 9	X34/MCB 105

3. 14. 6 13-5* 状态

13-51 条件控制器事件		
数组 [20]		
选项:	功能:	
[0]	错误	选择用来定义智能逻辑控制器事件的布尔输入 (“真”或“假”)。有关进一步的说明, 请参阅 参数 13-01 启动事件 ([0] - [61]) 和 参数 13-02 停止事件 ([70] - [74])。
[1]	可以	
[2]	运行	
[3]	在范围内	
[4]	使用参考值	
[5]	转矩极限	
[6]	电流极限	
[7]	超出电流范围	
[8]	低于电流下限	
[9]	高于电流上限	
[10]	超出频率范围	
[11]	低于速度下限	
[12]	高于速度上限	
[13]	超出反馈范围	
[14]	低于反馈下限	
[15]	高于反馈上限	
[16]	热警告	
[17]	主电源电压超出范围	
[18]	反向	
[19]	警告	
[20]	报警(跳闸)	
[21]	报警(跳闸锁定)	
[22]	比较器 1	
[23]	比较器 2	
[24]	比较器 3	
[25]	比较器 4	
[26]	逻辑规则 1	
[27]	逻辑规则 2	
[28]	逻辑规则 3	
[29]	逻辑规则 4	
[30]	超时 1	
[31]	超时 2	
[32]	超时 3	
[33]	数字输入 DI18	

13-51 条件控制器事件		
数组 [20]		
选项:	功能:	
[34]	数字输入 DI19	
[35]	数字输入 DI27	
[36]	数字输入 DI29	
[37]	数字输入 DI32	
[38]	数字输入 DI33	
[39]	启动命令	
[40]	变频器已停止	
[41]	跳闸复位	
[42]	自动复位式跳闸	
[43]	"确认"键	[OK]被按下 仅在图形 LCP 上可用。
[44]	"复位"键	[复位]被按下。仅在图形 LCP 上可用。
[45]	左方向键	[◀] 被按下。仅在图形 LCP 上可用。
[46]	右方向键	[▶] 被按下。仅在图形 LCP 上可用。
[47]	上方向键	[▲] 被按下。仅在图形 LCP 上可用。
[48]	下方向键	[▼] 被按下。仅在图形 LCP 上可用。
[50]	比较器 4	
[51]	比较器 5	
[60]	逻辑规则 4	
[61]	逻辑规则 5	
[70]	SL 超时 3	
[71]	SL 超时 4	
[72]	SL 超时 5	
[73]	SL 超时 6	
[74]	SL 超时 7	
[75]	已给出启动命令。	
[76]	数字输入 x30 2	
[77]	数字输入 x30 3	
[78]	数字输入 x30 4	
[79]	Digital input x46/1	
[80]	Digital input x46/3	
[81]	Digital input x46/5	
[82]	Digital input x46/7	
[83]	Digital input x46/9	
[84]	Digital input x46/11	
[85]	Digital input x46/13	
[90]	ATEX ETR cur. warning	如果 参数 1-90 电动机热保护 被设为 [20] ATEX ETR 或 [21] 高级 ETR, 则可以选择。如果报警 164 ATEX ETR 电流极限报警被激活, 输出将为 1。
[91]	ATEX ETR cur. alarm	如果 参数 1-90 电动机热保护 被设为 [20] ATEX ETR 或

13-51 条件控制器事件		
数组 [20]		
选项:	功能:	
		[21] 高级 ETR] 时, 则可以选择。如果报警 166 ATEX ETR 频率极限报警被激活, 输出将为 1。
[92]	ATEX ETR freq. warning	如果 参数 1-90 电动机热保护 被设为 [20] ATEX ETR 或 [21] 高级 ETR, 则可以选择。如果报警 163 ATEX ETR 电流极限报警被激活, 输出将为 1。
[93]	ATEX ETR freq. alarm	如果 参数 1-90 电动机热保护 被设为 [20] ATEX ETR 或 [21] 高级 ETR, 则可以选择。如果警告 165 ATEX ETR 频率极限报警被激活, 输出将为 1。
[94]	RS Flipflop 0	请参阅参数组 13-1* 比较器。
[95]	RS Flipflop 1	请参阅参数组 13-1* 比较器。
[96]	RS Flipflop 2	请参阅参数组 13-1* 比较器。
[97]	RS Flipflop 3	请参阅参数组 13-1* 比较器。
[98]	RS Flipflop 4	请参阅参数组 13-1* 比较器。
[99]	RS Flipflop 5	请参阅参数组 13-1* 比较器。
[100]	RS Flipflop 6	请参阅参数组 13-1* 比较器
[101]	RS Flipflop 7	请参阅参数组 13-1* 比较器。
[102]	Relay 1	
[103]	Relay 2	
[104]	Relay 3	X47/MCB 113
[105]	Relay 4	X47/MCB 113
[106]	Relay 5	X47/MCB 113
[107]	Relay 6	X47/MCB 113
[108]	Relay 7	X34/MCB 105
[109]	Relay 8	X34/MCB 105
[110]	Relay 9	X34/MCB 105

13-52 条件控制器动作		
数组 [20]		
选项:	功能:	
[0]	禁用	选择与 SLC 事件对应的操作。当对相应事件 (在 参数 13-51 条件控制器事件 中定

13-52 条件控制器动作		
数组 [20]		
选项:	功能:	
		义)的条件判断为“真”时将执行该操作。 有以下操作可供选择: [0] *禁用
[1]	无操作	
[2]	选择菜单 1	将有效菜单 (参数 0-10 有效设置) 更改为“1”。 如果更改菜单,则该命令将同来自数字输入或现场总线的其他菜单命令合并在一起。
[3]	选择菜单 2	将有效菜单 (参数 0-10 有效设置) 更改为“2”。 如果更改菜单,则该命令将同来自数字输入或现场总线的其他菜单命令合并在一起。
[4]	选择菜单 3	将有效菜单 (参数 0-10 有效设置) 更改为“3”。 如果更改菜单,则该命令将同来自数字输入或现场总线的其他菜单命令合并在一起。
[5]	选择菜单 4	将有效菜单 (参数 0-10 有效设置) 更改为“4”。 如果更改菜单,则该命令将同来自数字输入或现场总线的其他菜单命令合并在一起。
[10]	选择预置参考值 0	选择预置参考值 0。 如果更改有效的预置参考值,则该命令将与来自数字输入或现场总线的其他预置参考值命令合并在一起。
[11]	选择预置参考值 1	选择预置参考值 1。 如果更改有效的预置参考值,则该命令将与来自数字输入或现场总线的其他预置参考值命令合并在一起。
[12]	选择预置参考值 2	选择预置参考值 2。 如果更改有效的预置参考值,则该命令将与来自数字输入或现场总线的其他预置参考值命令合并在一起。
[13]	选择预置参考值 3	选择预置参考值 3。 如果更改有效的预置参考值,则该命令将与来自数字输入或现场总线的其他预置参考值命令合并在一起。
[14]	选择预置参考值 4	选择预置参考值 4。 如果更改有效的预置参考值,则该命令将与来自数字输入或现场总线的其他预置参考值命令合并在一起。
[15]	选择预置参考值 5	选择预置参考值 5。 如果更改有效的预置参考值,则该命令将与来自数字输入或现场总线的其他预置参考值命令合并在一起。
[16]	选择预置参考值 6	选择预置参考值 6。 如果更改有效的预置参考值,则该命令将与来自数字输入或现场总线的其他预置参考值命令合并在一起。

13-52 条件控制器动作		
数组 [20]		
选项:	功能:	
[17]	选择预置参考值 7	选择预置参考值 7。 如果更改有效的预置参考值,则该命令将与来自数字输入或现场总线的其他预置参考值命令合并在一起。
[18]	选择加减速 1	选择加减速 1。
[19]	选择加减速 2	选择加减速 2。
[20]	选择加减速 3	选择加减速 3。
[21]	选择加减速 4	选择加减速 4。
[22]	运转	向变频器发出启动命令。
[23]	反向运转	向变频器发出反向运转命令。
[24]	停止	向变频器发出停止命令。
[25]	快速停止	向变频器发出快速停止命令。
[26]	直流停止	向变频器发出直流停止命令。
[27]	惯性停车	变频器立即惯性停车。包括惯性停车命令在内的所有停止命令均会停止 SLC。
[28]	锁定输出	锁定变频器的输出频率。
[29]	启动计时器 1	启动计时器 0。有关说明,请参阅 参数 13-20 SL 控制器定时器。
[30]	启动计时器 2	启动计时器 1。有关说明,请参阅 参数 13-20 SL 控制器定时器。
[31]	启动计时器 3	启动计时器 2。有关说明,请参阅 参数 13-20 SL 控制器定时器。
[32]	数字输出 A 置为低	任何选择“SL 输出 A”的输出都为低。
[33]	数字输出 B 置为低	任何选择“SL 输出 B”的输出都为低。
[34]	数字输出 C 置为低	任何选择“SL 输出 C”的输出都为低。
[35]	数字输出 D 置为低	任何选择“SL 输出 D”的输出都为低。
[36]	数字输出 E 置为低	任何选择“SL 输出 E”的输出都为低。
[37]	数字输出 F 置为低	任何选择“SL 输出 F”的输出都为低。
[38]	数字输出 A 置为高	任何选择“SL 输出 A”的输出都为高。
[39]	数字输出 B 置为高	任何选择“SL 输出 B”的输出都为高。
[40]	数字输出 C 置为高	任何选择“SL 输出 C”的输出都为高。
[41]	数字输出 D 置为高	任何选择“SL 输出 D”的输出都为高。
[42]	数字输出 E 置为高	任何选择“SL 输出 E”的输出都为高。

13-52 条件控制器动作		
数组 [20]		
选项:		功能:
[43]	数字输出 F 置为高	任何选择“SL 输出 F”的输出都为高。
[60]	复位计数器 A	将计数器 A 复位为零。
[61]	复位计数器 B	将计数器 B 复位为零。
[70]	启动定时器 3	启动定时器 3, 有关详细说明, 请参阅参 数 13-20 SL 控制器定时器。
[71]	启动定时器 4	启动定时器 4, 有关详细说明, 请参阅参 数 13-20 SL 控制器定时器。
[72]	启动定时器 5	启动定时器 5, 有关详细说明, 请参阅参 数 13-20 SL 控制器定时器。
[73]	启动定时器 6	启动定时器 6, 有关详细说明, 请参阅参 数 13-20 SL 控制器定时器。
[74]	启动定时器 7	启动定时器 7, 有关详细说明, 请参阅参 数 13-20 SL 控制器定时器。

3.15 参数：14-** 特殊功能

3.15.1 14-0* 逆变器开关

14-00 开关模式		
选项：	功能：	
	选择开关模式：60° AVM 或 SFAVM。	
[0]	60 AVM	
[1] *	SFAVM	



变频器可能自动调整开关模式，以避免跳闸。有关详细信息，请参阅降容应用说明。

14-01 开关频率		
选择转换器的开关频率。更改开关频率能够降低电机的声源性噪音。默认值取决于功率大小。		
选项：	功能：	
[0]	1.0 kHz	
[1]	1.5 kHz	355-1200 kW [500-1600 hp]、690 V 设备的默认开关频率。
[2]	2.0 kHz	250-800 kW [350-1075 hp]、400 V 和 37-315 kW [50-450 hp]、690 V 设备的默认开关频率。
[3]	2.5 kHz	
[4]	3.0 kHz	18.5-37 kW [25-50 hp]、200 V 和 37-200 kW [50-300 hp]、400 V 设备的默认开关频率。
[5]	3.5 kHz	
[6]	4.0 kHz	5.5-15 kW [7.5-20 hp]、200 V 和 11-30 kW [15-40]、400 V 设备的默认开关频率。
[7]	5.0 kHz	0.25 - 3.7 kW [0.34-5 hp]、200 V 和 0.37-7.5 kW [0.5-10 hp]、400 V 设备的默认开关频率。
[8]	6.0 kHz	
[9]	7.0 kHz	
[10]	8.0 kHz	
[11]	10.0 kHz	
[12]	12.0 kHz	
[13]	14.0 kHz	
[14]	16.0 kHz	



变频器的输出频率值不得超过开关频率的 1/10。当电动机正在运行时，可在 参数 14-01 开关频率 中调整开关频率以将电动机的噪声降低到最低程度。



为避免跳闸，变频器能够自动调整开关频率。

14-03 超调		
选项：	功能：	
[0]	关	如果选择 [0] 关，则不对输出电压进行超调，以避免电机主轴上的转矩发生波动。该功能可能对磨床等应用非常有用。
[1] *	开	选择 [1] 开，可启用对输出电压的超调功能。如果要求输出电压比输入电压高 95%（在过同步模式下运行时往往如此），则应使用该设置。输出电压根据超调幅度相应增大。 注意 由于谐波增大，超调将导致转矩波动增大。 不论 参数 14-03 超调 设置如何，磁通模式下的控制功能提供的输出电流最高只能达到输入电流的 98%。

14-04 PWM 随机		
选项：	功能：	
[0] *	关闭	不对电动机开关噪音进行修改。
[1]	打开	将电动机产生的开关噪音从清晰可辨变为不易觉察。这是通过以随机方式逐渐修改脉冲宽度调制输出相的同步性来实现的。

14-06 Dead Time Compensation		
选项：	功能：	
[0]	关	不补偿。
[1] *	开	激活空载时间补偿功能。

3.15.2 14-1* 主电源开/关

这些参数用于配置主电源故障监控与处理功能。如果发生主电源故障，变频器将试图在受控方式下继续运行，一直到直流回路中的能量被耗尽为止。

14-10 主电源故障		
在参数 1-00 配置模式 中选择选项 [2] 转矩 时，选项 [1]、[2]、[5]、[7] 无效。		
选项：	功能：	
		参数 14-10 主电源故障 通常用于存在非常短的主电源中断（压降）时。在 100% 负载和短暂压力中断下，主电源电容器上的直流电压会快速下降。对较大变频器来说，该直流水平只需数毫秒时间便会降至 373 V DC 左右，此时，IGBT 将截止，从而失去对电机的控制。当主电源复原并且 IGBT 重新启动后，输出频率和电压矢量与电机的速度/频率并不对应，因此通常会发生过压或过流，而这些情况大都会造成跳闸锁定。可以通过设置 参数 14-10 主电源故障 来避免这种情况。 选择在达到参数 14-11 主电源故障时的主电源电压 阈值时，变频器必须执行的功能。

14-10 主电源故障	
在参数 1-00 配置模式 中选择选项 [2] 转矩 时, 选项 [1]、[2]、[5]、[7] 无效。	
选项:	功能:
	注意 参数 14-10 主电源故障在电机运行时无法更改。
[0]	无功能 变频器不会对主电源中断进行补偿。直流回路中的电压将快速下降, 并且会在数毫秒到数秒的范围内丧失对电动机的控制。这将导致跳闸锁定。
[1]	受控减速 变频器将保持对电机的控制, 并从参数 14-11 主电源故障时的主电源电压 水平开始执行受控减速。如果参数 2-10 制动功能为 [0] 关或 [2] 交流制动, 则将根据过压斜坡来执行减速。如果参数 2-10 制动功能为 [1] 电阻器制动, 则将根据参数 3-81 快停减速时间 中的设置来执行加减速。这个选项对惯量较低而摩擦较高的泵应用尤其有用。当恢复电网供电后, 输出频率会将电机加速到参考值速度 (如果电网中断时间较长, 受控减速功能可能将输出频率一直降至 0 RPM, 并且在恢复电网供电后, 将通过正常加速将应用从 0rpm 加速到此前的参考值速度)。如果直流回路中的能量在电机减速至零之前消失, 则电机将惯性停车。 限制: 请参阅参数 14-10 主电源故障 中的简介
[2]	受控减速, 跳闸 此选项类似于选项 [1], 只不过在 [2] 中, 需要执行复位才能在上电后启动。 限制: 请参阅参数 14-10 主电源故障 中的简介
[3]	惯性运动 离心机可以在无电源的情况下运转 1 个小时。在这些情况下, 可以选择在电网中断时作惯性运动, 并且当电网恢复供电时执行飞车启动。
[4]	借能运行 借能运行确保, 只要系统中存在电机和负载惯量产生的能量, 变频器就会保持运行。这是通过将机械能转换到直流回路从而保持对变频器和电动机的控制来实现的。根据系统的惯量, 这通常可以延长受控工作的时间。对于风扇, 通常为数秒; 对于泵, 不超过 2 秒; 对于压缩机, 则仅为零点几秒。许多工业应用都可以将受控工作时间延长较长的秒数, 这通常足以持续到主电源恢复。

14-10 主电源故障											
在参数 1-00 配置模式 中选择选项 [2] 转矩 时, 选项 [1]、[2]、[5]、[7] 无效。											
选项:	功能:										
	<table border="1"> <tr><td>A</td><td>正常运行</td></tr> <tr><td>B</td><td>主电源故障</td></tr> <tr><td>C</td><td>借能运行</td></tr> <tr><td>D</td><td>主电源恢复</td></tr> <tr><td>E</td><td>正常运行: 加减速</td></tr> </table> <p>图 3.54 借能运行</p> <p>[4] 借能运行 期间的直流电平为 参数 14-11 主电源故障时的主电源电压 * 1.35。</p> <p>如果主电源未恢复, 则会通过将速度斜坡减速到 0 RPM 来尽可能保持 UDC。变频器最终将惯性停车。</p> <p>如果主电源在借能运行期间恢复, 则 UDC 将增加到超过参数 14-11 主电源故障时的主电源电压 *1.35 的水平。这是用下述方式之一来检测的。</p> <ol style="list-style-type: none"> 如果 $UDC > \text{参数 } 14-11 \text{ 主电源故障时的主电源电压} * 1.35 * 1.05$ 如果速度高于参考值。这适用于主电源恢复但低于此前水平的情况, 比如参数 14-11 主电源故障时的主电源电压 *1.35*1.02。这不符合第 1 点中的条件, 因此变频器将试图通过提高速度而将 UDC 降至参数 14-11 主电源故障时的主电源电压 *1.35 的水平。这不会取得成功, 因为主电源无法被降低。 如果以机械模式运行。机制与第 2 点相同, 但在此时, 由于惯量作用, 速度将无法增加到超过参考速度的水平。这将导致电机以机械模式运行, 并直到速度超过参考速度并且发生第 2 点所述情况为止。它将会引入第 3 点条件, 而不是等待达到该条件。 	A	正常运行	B	主电源故障	C	借能运行	D	主电源恢复	E	正常运行: 加减速
A	正常运行										
B	主电源故障										
C	借能运行										
D	主电源恢复										
E	正常运行: 加减速										
[5]	借能运行, 跳闸 借能运行并跳闸和借能运行不跳闸之间的区别在于, 后者将始终减速到 0 RPM 并跳闸, 而不论主电源是否恢复。 此功能不检测主电源是否恢复。这也是减速期间直流回路上存在相对较高电压的原因。										

14-10 主电源故障

在参数 1-00 配置模式 中选择选项 [2] 转矩 时, 选项 [1]、[2]、[5]、[7] 无效。

选项: **功能:**

A	正常运行
B	主电源故障
C	借能运行
D	跳闸

图 3.55 借能运行跳闸

限制:
请参阅 参数 14-10 主电源故障 中的简介

[6] 报警

[7] Kin. back-up, trip w recovery

“借能运行并恢复”结合了借能运行和借能运行并跳闸的功能。使用此功能, 可以根据恢复速度(可在 参数 14-15 Kin. Backup Trip Recovery Level 中配置以启用检测主电源恢复的功能)来选择借能运行或借能运行并跳闸。如果主电源未恢复, 变频器将减速至 0 RPM 并跳闸。如果借能运行期间, 主电源以高于 参数 14-15 Kin. Backup Trip Recovery Level 值的速度恢复, 则恢复正常工作。这等同于 [4] 借能运行。[7] 借能运行期间的直流电平为参数 14-11 主电源故障时的主电源电压 * 1.35。

A	正常运行
B	主电源故障
C	借能运行
D	主电源恢复
E	正常运行: 加减速

图 3.56 [7] 借能运行, 并在主电源恢复到参数 14-15 Kin. Backup Trip Recovery Level 超过时, 跳闸并恢复。

如果在借能运行期间, 主电源以低于 参数 14-15 Kin. Backup Trip Recovery

14-10 主电源故障

在参数 1-00 配置模式 中选择选项 [2] 转矩 时, 选项 [1]、[2]、[5]、[7] 无效。

选项: **功能:**

Level 的速度恢复, 则变频器将按照此斜坡减速到 0 RPM, 然后跳闸。如果加减速慢于系统的自行减速, 这种加减速将以机械模式完成, 且 U_{DC} 将位于正常水平 (U_{DC, m}*1.35)。

A	正常运行
B	主电源故障
C	借能运行
D	主电源恢复
E	借能运行, 减速至跳闸
F	跳闸

图 3.57 [7] 借能运行、跳闸并恢复、跳闸慢斜坡, 其中主电源以低于 参数 14-15 Kin. Backup Trip Recovery Level 的速度恢复, 此示意图中使用了慢斜坡

如果加减速快于系统的自行减速, 加减速过程将会产生电。这导致较高的 UDC, 后者将受到制动斩波器/ 电阻器制动的限制。

A	正常运行
B	主电源故障
C	借能运行
D	主电源恢复
E	借能运行加减速至跳闸
F	跳闸

图 3.58 [7] 借能运行、跳闸并恢复, 其中主电源以低于 参数 14-15 Kin. Backup Trip Recovery Level 的速度恢复, 此示意图中使用快速加减速

限制:
请参阅 参数 14-10 主电源故障 中的简介

14-11 主电源故障时的主电源电压		
范围:	功能:	
Size related* [180 - 600 V]	该参数定义了应在哪个阈值电压下激活在 14-10 主电源故障 中选择的功能。根据供电质量, 也许可以考虑选择额定主电源的 90% 作为检测级别。因此, 对于 380 V 供电电压, 应将参数 14-11 主电源故障时的主电源电压 设置为 342 V。这将导致 462 V (参数 14-11 主电源故障时的主电源电压 1.35) 的检测级别。	
<p>注意</p> <p>从 VLT 5000 转换为 FC 300: 哪怕 VLT 5000 和 FC 300 的“主电源故障时的主电源电压”设置是相同的, 该检测电压也不相同。使用下述公式可获得与在 VLT 5000 中一样的检测电压: 参数 14-11 主电源故障时的主电源电压 (VLT 5000 检测电压) = 在 VLT 5000 中使用的值 * 1,35/ sqrt (2)。</p>		

14-12 输入缺相功能		
在主电源严重不平衡的情况下运行会缩短电动机的寿命。如果电机持续在接近额定负载的情况下工作 (比如接近全速运行的水泵或风扇), 则说明问题很严重。		
选项:	功能:	
[0] *	跳闸	使变频器跳闸。
[1]	警告	发出警告。
[2]	禁用	无操作。

14-14 Kin. Backup Time Out		
范围:	功能:	
60 s* [0 - 60 s]	该参数用于定义在低压电网上运行时在磁通矢量模式下的借能超时。如果供电电压在规定时间内未上升到 14-11 主电源故障时的主电源电压 中定义的值 +5% 之上, 变频器便会自动执行受控减速至停止。	

14-15 Kin. Backup Trip Recovery Level		
范围:	功能:	
Size related* [0 - 60000.000 ReferenceFeed - backUnit]	此参数指定借能运行跳闸恢复级别。其单位在参数 0-02 电动机速度单位 中定义。	

3.15.3 14-16 Kin. Backup Gain

14-16 Kin. Backup Gain		
范围:	功能:	
100 %*	[0 - 500 %]	输入以百分比表示的借能运行增益值。

这些参数用于配置自动复位处理、特殊跳闸处理和制卡自检/初始化。

14-20 复位模式		
选项:	功能:	
		选择跳闸后的复位功能。一旦复位, 即可重新启动变频器。
[0] *	手动复位	选择 [0] 手动复位, 可以通过 [Reset] (复位) 或数字输入来执行复位。
[1]	自动复位 x 1	选择 [1]-[12] 自动复位 x 1...x20, 可以在跳闸后自动执行 1 至 20 次复位。
[2]	自动复位 x 2	
[3]	自动复位 x 3	
[4]	自动复位 x 4	
[5]	自动复位 x 5	
[6]	自动复位 x 6	
[7]	自动复位 x 7	
[8]	自动复位 x 8	
[9]	自动复位 x 9	
[10]	自动复位 x 10	
[11]	自动复位 x 15	
[12]	自动复位 x 20	
[13]	无限自动复位	选择 [13] 无限自动复位, 可以在跳闸后连续执行复位。
[14]	上电时复位	

注意

电机可能会在不进行任何警告的情况下启动。如果在 10 分钟内达到了指定的自动复位次数, 变频器将进入 [0] 手动复位模式。执行手动复位后, 14-20 复位模式的设置将恢复为初始选择。如果在 10 分钟内未达到自动复位次数, 或者执行了手动复位, 内部的自动复位计数器将归零。

注意

自动复位还适用于在低于 4.3x 的固件版本中对 Safe Torque Off 功能进行复位。

14-21 自动复位时间		
范围:	功能:	
10 s* [0 - 600 s]	输入从跳闸到自动复位功能启动的时间间隔。该参数仅在 14-20 复位模式 被设为 [1] - [13] 自动复位时有效。	

14-22 工作模式	
选项:	功能:
	<p>此参数用来指定正常运行； 执行测试； 或者初始化所有参数（但不包括 参数 15-03 加电次数、参数 15-04 过温次数 和 参数 15-05 过压次数）。该功能仅在对变频器执行电源循环时（先断电，然后重新上电）有效。</p> <p>选择 [0] 正常运行，可以让变频器和电机在选定应用中正常运行。</p> <p>选择 [1] 控制卡测试，可以对模拟和数字输入（和输出）以及 +10 V 控制电压进行测试。该测试要求使用一个带有内部连接的测试连接器。控制卡的测试方法如下：</p> <ol style="list-style-type: none"> 1. 选择 [1] 控制卡测试。 2. 断开主电源，等待显示器的指示灯熄灭。 3. 将开关 S201 (A53) 和 S202 (A54) 设为“ON”/I。 4. 插入测试插头（请参阅图 3.59）。 5. 连接主电源。 6. 进行各种测试。 7. 结果显示在 LCP 上，而变频器进入无限循环状态。 8. 参数 14-22 工作模式自动被设为“正常运行”。控制卡测试之后，请执行电源循环，以便在正常运行模式下启动。 <p>如果该测试成功 LCP 读数： 控制卡正常。 请断开主电源，并取下测试插头。控制卡上的绿色 LED 灯将亮起。</p> <p>如果该测试失败 LCP 读数： 控制卡 I/O 故障。 更换变频器或控制卡。控制卡上的红色 LED 亮起。测试插头（请将下列端子互连）： 18 - 27 - 32； 19 - 29 - 33； 42 - 53 - 54</p> <p>图 3.59 测试插头</p>

14-22 工作模式	
选项:	功能:
	选择 [2] 初始化，可以将除以下参数之外的所有参数值恢复为默认设置：参数 15-03 加电次数、参数 15-04 过温次数 和 参数 15-05 过压次数。变频器将在下一次上电期间复位。参数 14-22 工作模式也会恢复为默认设置，即 [0] 正常运行。
[0] *	正常运行
[1]	控制卡测试 执行控制卡测试时，请务必按参数说明设置开关 S201 (A53) 和 S202 (A54)。否则测试将失败。
[2]	初始化
[3]	启动模式

14-23 类型代码设置	
选项:	功能:
[256]	Dummy_dd00113806 仅供维修技术人员使用。

14-24 转矩极限跳闸延迟	
范围:	功能:
60 s* [0 - 60 s]	输入转矩极限跳闸延时（秒）。当输出转矩达到转矩极限（参数 4-18 电流极限）时，将触发警告。如果转矩极限警告在本参数指定的时间内始终存在，变频器将跳闸。要在电流极限下连续工作而不跳闸，请将参数设为 60 秒，即关。但变频器的热负载监测功能仍将有效。

14-25 转矩极限跳闸延迟	
范围:	功能:
60 s* [0 - 60 s]	输入转矩极限跳闸延时（秒）。当输出转矩达到转矩极限（参数 4-16 电动时转矩极限 和 参数 4-17 发电时转矩极限）时，将触发警告。如果转矩极限警告在本参数指定的时间内始终存在，变频器将跳闸。通过将本参数设为 60 秒（即“关”），可以禁用跳闸延时。但变频器的热负载监测功能仍将有效。

14-26 逆变器故障时的跳闸延迟	
范围:	功能:
Size related* [0 - 35 s]	<p>如果变频器在设置的时间内检测到过电压，则会在设置的时间过后发生跳闸。</p> <p>如果值为 0，则会禁用保护模式。</p> <p>注意 在起重应用中，建议禁用保护模式。</p>

14-28 生产设置	
范围:	功能:
0*	[无操作]
1	[服务复位]
[2]	设置生产模式

14-29 服务代码	
范围:	功能:
0*	[-2147483647 - 2147483647] 仅供内部服务用。

3.15.4 14-3* 电流极限控制

变频器带有一个积分电流极限控制器，该控制器在电机电流以及转矩高于在 **参数 4-16 电动时转矩极限** 和 **参数 4-17 发电时转矩极限** 中设置的转矩限时被启用。当在电机工作或发电机工作期间达到电流极限时，变频器会试图在不失去对电机控制的情况下尽快使转矩降低到预置转矩极限以下。

当电流控制处于激活状态时，只能通过将某个数字输入设为 [2] 惯性停车或 [3] 惯性停车反逻辑来停止变频器。如果变频器位于电流极限附近，端子 18 至 33 上的任何信号都不会被启用。

使用被设置为 [2] 惯性停车或 [3] 惯性/复位反逻辑的数字输入时，由于变频器被设置为惯性停车，因此电机将不使用减速时间。如果需要执行快速停止，请与应用中配备的外部电子机械制动系统一起使用机械制动控制功能。

14-30 电流控制器比例	
范围:	功能:
100 %*	[0 - 500 %] 输入电流极限控制器的比例增益值。选择较高的值会使控制器的反应更迅速。但过高的设置会导致控制器不稳定。

14-31 电流控制器积分	
范围:	功能:
Size related*	[0.002 - 2 s] 控制电流极限控制器的积分时间。该设置值越低，电流极限控制器的反应就越迅速。但过低的设置会导致控制失稳。

14-32 电流极限控制器, 滤波器时间	
范围:	功能:
Size related*	[1 - 100 ms] 控制电流极限控制低通滤波器。这样，可对峰值或平均值做出反应。选择平均值时，有时能够以更高的输出电流运行，并在达到电流的硬件限时始终跳闸。但是，该控制反应较慢，因为不会对即时值做出反应。

14-35 失速保护	
选项:	功能:
	参数 14-35 失速保护 仅在磁通矢量模式下有效。

14-35 失速保护	
选项:	功能:
[0]	禁用 禁用场强弱化磁通矢量模式下的失速保护，可能会导致电动机失去控制。
[1] *	启用 启用场强弱化磁通矢量模式下的失速保护。

14-36 Fieldweakening Function	
在磁通矢量模式下选择磁场减弱功能。	
范围:	功能:
0*	[Auto] 在此模式下，变频器将计算最佳转矩输出。测得的直流回路电压确定了相间电机电压。磁化参考值基于实际电压，利用有关电机模型的信息。
1	[1/x] 变频器减小转矩输出。变频器使用表示直流回路电压与速度之间关系的静态曲线将有磁化参考值设置为与速度成反比。

3.15.5 14-4* 能量优化

这些参数用于调整可变转矩 (VT) 和自动能量优化 (AEO) 模式下的 **参数 1-03 转矩特性** 中的能量优化级别。

14-40 VT 级别	
范围:	功能:
66 %*	[40 - 90 %] 注意 该参数在电机运行过程中无法调整。 输入低速时的电机磁化级别。选择较低的值可以降低电机的能量损失，但同时也会降低其承载能力。

注意

该参数在 1-10 电动机结构 设为 [1] PM, 非突出 SPM 时无效。

14-41 AEO 最小磁化	
范围:	功能:
Size related*	[40 - 75 %] 输入在 AEO 模式下允许的最小磁化。选择较低的值可以降低电机的能量损失，但同时也会降低其对负载突变的承受能力。

注意

该参数在 1-10 电动机结构 设为 [1] PM, 非突出 SPM 时无效。

14-42 最小 AEO 频率	
范围:	功能:
10 Hz*	[5 - 40 Hz] 输入激活自动能量优化 (AEO) 的最小频率。

注意

该参数在 1-10 电动机结构 设为 [1] PM, 非突出 SPM 时无效。

14-43 电动机 Cosphi		
范围:		功能:
Size related*	[0.40 - 0.95]	Cos(phi) 给定值是针对最优 AEO 性能自动设置的。该参数通常不应修改。但有时为了进行精调, 也可能需要输入新值。

3.15.6 14-5* 环境

借助这些参数, 可以让变频器在特殊环境条件下工作。

14-50 射频干扰滤波器		
该参数仅用于 FC 302。因 FC 301 的设计不同, 机电缆线也更短, 所以此参数不适用。		
选项:		功能:
[0]	关闭	仅当变频器由与其绝缘的主电源 (IT 主电源) 供电时, 才能选择 [0] 关。如果使用了滤波器, 则在充电期间请选择关 [0], 这样可以防止高漏电流接通 RCD 开关。在此模式下, 机架与主电源射频干扰滤波器电路之间的内部射频干扰滤波电容被切断, 目的是降低地容电流。
[1] *	打开	为确保变频器符合 EMC 标准, 请选择 [1] 开。



图 3.60 射频干扰滤波器

14-51 直流回路补偿		
选项:		功能:
		变频器直流回路处经过整流的交流直流电压与电压波动有关联。这些波动可能导致负载增大从而使幅度增加。这些波动是有害的, 因为它们可能导致电流和转矩波动。可以采用一种补偿方法来减小直流回路处的这些电压波动。一般来说, 我们建议对大多数应用都执行直流回路补偿, 但在磁场被弱化的环境下工作时必须谨慎, 因为这可能在电动机轴处产生速度振荡。在磁场被弱化的环境中, 建议关闭直流回路补偿。
[0]	关	禁用直流回路补偿。
[1]	开	启用直流回路补偿。

14-52 风扇控制		
选择主风扇的最小速度。		
选项:		功能:
[0] *	自动	如果选择 [0] 自动, 则仅当变频器内部温度介于 35°C 到大约 55°C 的范围内时, 风扇才会运行。风扇在温度低于 35 °C 时将低速运行, 当温度达到大约 55°C 后, 风扇将全速运行。
[1]	启动 50%	风扇将始终以 50% 或更高速度运行。风扇在 35 °C 时以 50% 速度运行, 在约 55 °C 时全速运行。
[2]	启动 75%	风扇将始终以 75% 或更高速度运行。风扇在 35 °C 时以 75% 速度运行, 在约 55 °C 时全速运行。
[3]	启动 100%	风扇始终全速运行。
[4]	自动 (低温环境)	此选项将与 [0] 自动相同, 只不过在 0°C 左右或低于此温度时有着特殊考虑。如果选择 [0] 自动, 则存在风扇在 0 °C 左右开始运行的风险, 因为变频器检测到传感器发生故障, 因此在报告警告 66 “散热片温度过低” 时会借此保护变频器。选项 [4] 自动 (低温环境) 可用于温度极低的环境, 并防止这种额外冷却造成不利影响, 同时避免警告 66。

14-53 风扇监测		
选项:		功能:
		选择当检测到风扇故障时变频器应做出的响应。
[0]	禁用	
[1] *	警告	
[2]	跳闸	

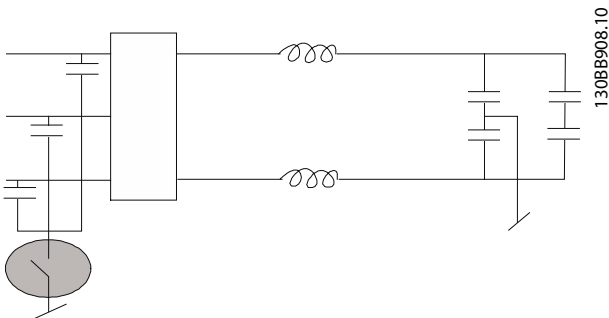
14-55 输出滤波器		
选项:		功能:
		注意 该参数在电动机运行过程中无法调整。 选择所连接的输出滤波器的类型。
[0]	无滤波器 *	这是默认设置, 适用于 du/dt 滤波器或高频共模 (HF-CM) 滤波器。
[1]	正弦波滤波器	该设置仅用于向后兼容。如果 参数 14-56 输出滤波器的电容 和 参数 14-57 输出滤波器的电感 设置为输出滤波器的电容和电感, 该设置允许根据磁通矢量控制原理运行。它不限制开关频率的范围。
[2]	固定式正弦滤波器	该参数设置允许的最小开关频率, 并确保滤波器在开关频率的安全范围内运行。可以按所有控制原理运行。对于磁通矢量控制原理, 必须设置 参数 14-56 输出滤波器的电容 和 参数 14-57 输出滤波器的电感 (这些参数对 VVC ^{plus} 和 U/f 无效)。调制模式将设为 SFAVM, 以使滤波器中的噪声降至最低。

14-55 输出滤波器	
选项:	功能:
	<p>注意</p> <p>选择 [2] 固定式正弦滤波器 后将变频器复位。</p> <p>小心</p> <p>使用正弦滤波器时, 始终将 参数 14-55 输出滤波器 设置为 [2] 固定式正弦滤波器。未这样做将会导致变频器过热, 继而造成人身伤害和设备损坏。</p>

14-56 输出滤波器的电容	
LC 滤波器补偿功能要求滤波器每相的星形连接电容是相等的 (此时的电容是电容器采用三角形连接时的相电容的 3 倍)。	
范围:	功能:
Size related* [0.1 - 6500 uF]	设置输出滤波器的电容。此值可以在滤波器的标签上找到。 <p>注意</p> <p>这是在磁通矢量模式 (参数 1-01 电动控制原理) 下执行正确补偿所要求的。</p>

14-57 输出滤波器的电感	
范围:	功能:
Size related* [0.001 - 65 mH]	设置输出滤波器的电感。此值可以在滤波器的标签上找到。 <p>注意</p> <p>这是在磁通矢量模式 (参数 1-01 电动控制原理) 下执行正确补偿所要求的。</p>

14-59 逆变器的实际数量	
范围:	功能:
Size related* [1 - 1]	设置电源单元的实际数量。

3.15.7 14-7* 兼容性

该组中的参数用于设置 VLT 3000 和 VLT 5000 与 FC 300 之间的兼容性。

14-72 VLT 报警字	
选项:	功能:
[0] 0 - 4294967295	读取同 VLT 5000 对应的报警字。

14-73 VLT 警告字	
选项:	功能:
[0] 0 - 4294967295	读取同 VLT 5000 对应的警告字。

14-74 VLT 扩展 状态字	
范围:	功能:
0* [0 - 4294967295]	读取同 VLT 5000 对应的扩展状态字

3.15.8 14-8* 选件

14-80 选件由外部 24VDC 电源供电	
选项:	功能:
[0]	端子号 要使用变频器的 24V 直流电源, 请选择 [0] 否。
[1] *	是 如果将使用外接 24 V 直流电源为选件供电, 请选择 [1] 是。使用外接电源工作时, 输入/输出将与变频器流电绝缘。

注意

只有通过执行电源循环, 该参数的功能才会改变。

14-88 Option Data Storage	
范围:	功能:
0* [0 - 65535]	此参数存储有关一个电源循环中的选件的数据。

14-89 Option Detection	
选择检测到选件配置变化时的变频器行为。	
选项:	功能:
[0] *	Protect Option Config. 锁定当前设置, 以防检测到选件缺失或故障时发生非预期变化。
[1]	Enable Option Change 更改变频器设置, 并在修改系统配置时使用。在选件变动之后, 此参数的设置将恢复为 [0] 保护选件配置。

14-90 故障级别	
使用此参数自定义故障级别。	
选项:	功能:
[0]	关 使用 [0] 关 时要小心, 因为它会忽略所选源的所有警告和报警。
[1]	警告
[2]	跳闸 将故障级别从默认选项 [3] 跳闸锁定更改为 [2] 跳闸 会导致报警自动复位。对于涉及过电流的报警, 变频器具有在连续两次出现过电流事件后发出 3 分钟恢复命令的硬件保护机制, 此硬件保护命令无法被取代。
[3]	跳闸锁定
[4]	Trip w. delayed reset

故障	报警	关闭	警告	跳闸	跳闸锁定
10V 电压低	1	X	D		
24 V 电压低	47	X			D
1.8 V 电源下限	48	X			D
电压极限	64	X	D		
加减速期间的接地故障	14			D	X
持续工作期间的接地故障 2	45			D	X
转矩极限	12	X	D		
过电流	13			X	D
短路	16			X	D
散热片温度	29			X	D
散热传感器	39			X	D
控制卡温度	65			X	D
功率卡温度	69		2)	X	D
散热片温度 ¹⁾	244			X	D
散热片传感器 ¹⁾	245			X	D
功率卡温度 ¹⁾	247				
电机缺相	30-32			X	D
堵转	99			X	D

表 3.24 当所选报警发生时可以执行的操作选项

D = 默认设置。

x = 可能选项。

1) 仅限高功率变频器。

2) 在中小型功率变频器中, A69 仅是一个警告

3.16 参数：15-** 变频器信息

3.16.1 15-0* 运行数据

15-00 运行时间		
范围:	功能:	
0 h* [0 - 2147483647 h]	查看变频器的通电运行时间。该值在变频器关闭时保存。	

15-01 运转时间		
范围:	功能:	
0 h* [0 - 2147483647 h]	查看电动机已运行了多少小时。可 15-07 复位运行时间 中将该计数器复位。该值在变频器关闭时保存。	

15-02 千瓦时计数器		
范围:	功能:	
0 kWh* [0 - 2147483647 kWh]	用一个小时内的平均值记录功耗。可 参数 15-06 复位能耗计数 中将该计数器复位。	

15-03 加电次数		
范围:	功能:	
0* [0 - 2147483647]	查看变频器的上电次数。	

15-04 过温次数		
范围:	功能:	
0* [0 - 65535]	查看变频器发生温度过高故障的次数。	

15-05 过压次数		
范围:	功能:	
0* [0 - 65535]	查看变频器发生过压故障的次数。	

15-06 复位能耗计数		
选项:	功能:	
[0] * 不复位	不希望将千瓦时计数器复位。	
[1] 复位计数器	按 [OK] (确定), 可将千瓦时计数器归零 (请参阅 参数 15-02 千瓦时计数器)。	



一旦按下 [OK] (确定), 即会执行复位。

15-07 复位运行时间		
选项:	功能:	
[0] * 不复位		
[1] 复位计数器	选择 [1] 复位, 然后按 [OK] (确定), 可将运行时间计数器归零 (请参阅 参数 15-01 运转时间)。不能通过串行端口 RS485 选择该参数。如果不希望将运行时间计数器归零, 请选择 [0] 不复位。	

3.16.2 15-1* 数据日志设置

数据日志可以为多达 4 个数据源 (15-10 日志源) 以各自的速率 (参数 15-11 日志记录时间间隔) 持续进行日志记录。触发事件 (15-12 触发事件) 和窗口 (15-14 触发前采样) 用于有条件地启动和停止日志记录。

15-10 日志源		
数组 [4]		
选项:	功能:	
		选择要记录的变量。
[0] *	无	
[15]	Readout: actual setup	
[1472]	VLT 报警字	
[1473]	VLT 警告字	
[1474]	VLT 扩展 状态字	
[1600]	控制字	
[1601]	参考值 [单位]	
[1602]	参考值 %	
[1603]	状态字 [二进制]	
[1610]	功率 [kW]	
[1611]	功率 [hp]	
[1612]	电动机电压	
[1613]	频率	
[1614]	电动机电流	
[1616]	转矩 (Nm)	
[1617]	速度 [RPM]	
[1618]	电动机发热	
[1621]	Torque [%] High Res.	
[1622]	转矩 [%]	
[1624]	Calibrated Stator Resistance	
[1625]	转矩 [Nm] 高	
[1630]	直流回路电压	
[1632]	制动能量/秒	
[1633]	制动能量/2 分钟	
[1634]	散热片温度	
[1635]	逆变器热保护	
[1648]	Speed Ref. After Ramp [RPM]	
[1650]	外部参考值	
[1651]	脉冲参考值	
[1652]	反馈 [单位]	
[1657]	Feedback [RPM]	
[1660]	数字输入	
[1662]	模拟输入端 53	
[1664]	模拟输入端 54	
[1665]	模拟输出端 42 [mA]	
[1666]	数字输出	
[1675]	模拟输入 X30/11	
[1676]	模拟输入 X30/12	
[1677]	模拟输出 X30/8 [mA]	
[1689]	Configurable Alarm/Warning Word	
[1690]	报警字	
[1692]	警告字	

15-10 日志源		
数组 [4]		
选项:	功能:	
[1694]	扩展状态字	
[1860]	Digital Input 2	
[3110]	旁路状态字	
[3470]	MCO 报警字 1	
[3471]	MCO 报警字 2	

15-11 日志记录时间间隔		
数组 [4]		
范围:	功能:	
Size related*	[0.000 - 0.000]	输入要记录的变量的采样扫描时间, 以毫秒为单位。

15-12 触发事件		
选择触发事件。触发事件发生时, 会用一个窗口来锁定日志。然后, 日志会按照指定的百分比 (参数 15-14 触发前采样) 保留触发事件发生前的样本。		
选项:	功能:	
[0] *	错误	
[1]	可以	
[2]	运行	
[3]	在范围内	
[4]	使用参考值	
[5]	转矩极限	
[6]	电流极限	
[7]	超出电流范围	
[8]	低于电流下限	
[9]	高于电流上限	
[10]	超出频率范围	
[11]	低于速度下限	
[12]	高于速度上限	
[13]	超出反馈范围	
[14]	低于反馈下限	
[15]	高于反馈上限	
[16]	热警告	
[17]	主电源电压超出范围	
[18]	反向	
[19]	警告	
[20]	报警(跳闸)	
[21]	报警(跳闸锁定)	
[22]	比较器 1	
[23]	比较器 2	
[24]	比较器 3	
[25]	比较器 4	
[26]	逻辑规则 1	
[27]	逻辑规则 2	
[28]	逻辑规则 3	
[29]	逻辑规则 4	
[33]	数字输入 DI18	
[34]	数字输入 DI19	
[35]	数字输入 DI27	

15-12 触发事件		
选择触发事件。触发事件发生时, 会用一个窗口来锁定日志。然后, 日志会按照指定的百分比 (参数 15-14 触发前采样) 保留触发事件发生前的样本。		
选项:	功能:	
[36]	数字输入 DI29	
[37]	数字输入 DI32	
[38]	数字输入 DI33	
[50]	比较器 4	
[51]	比较器 5	
[60]	逻辑规则 4	
[61]	逻辑规则 5	

15-13 日志记录模式		
选项:	功能:	
[0] *	一直记录	选择 [0] 一直记录, 可以连续记录。
[1]	触发时记录一次	选择 [1] 触发时记录一次, 可以根据 15-12 触发事件 和 15-14 触发前采样 所设定的条件来开始和停止记录。

15-14 触发前采样		
范围:	功能:	
50*	[0 - 100]	触发事件发生时, 请输入日志中要保留的所有样本的百分比。另请参阅 参数 15-12 触发事件 和 参数 15-13 日志记录模式。

3.16.3 15-2* 历史记录日志

在该参数组中可通过数组参数查看最多 50 个日志数据项。对该参数组中的所有参数, [0] 是最近的数据, [49] 是最早的数据。每当有事件 (不要与 SLC 事件混淆) 发生时, 都会进行数据记录。此处所说的事件是指下述某个方面的变化:

1. 数字输入
2. 数字输出 (本软件版本不涉及)
3. 警告字
4. 报警字
5. 状态字
6. 控制字
7. 扩展状态字

值和时间戳 (以毫秒为单位) 将随事件一起记录。两个事件之间的时间间隔取决于事件发生的频率 (最大频率为每个扫描周期发生一次)。数据记录是连续的, 但如果发生报警, 记录会被保存, 并在显示器上显示相关数值。这个功能非常有用, 比如在跳闸后对设备进行维修时。通过串行通讯端口或显示器可以查看此参数中的所有历史记录。

15-20 事件记录		
数组 [50]		
范围:	功能:	
0*	[0 - 255]	查看已记录事件的类型。

15-21 运行值记录		
数组 [50]		
范围:	功能:	
0* [0 - 2147483647]	查看已记录事件的值。有关这些事件值的解释, 请参阅下表:	
数字输入	十进制值。有关转换为二进制值之后的说明, 请参阅 参数 16-60 数字输入。	
数字输出 (本软件版本不涉及)	十进制值。有关转换为二进制值之后的说明, 请参阅 参数 16-66 数字输出。	
警告字	十进制值。有关说明, 请参阅 16-92 警告字。	
报警字	十进制值。有关说明, 请参阅 16-90 报警字。	
状态字	十进制值。有关转换为二进制值之后的说明, 请参阅 参数 16-03 状态字 [二进制]。	
控制字	十进制值。有关说明, 请参阅 参数 16-00 控制字。	
扩展状态字	十进制值。有关说明, 请参阅 参数 16-94 扩展状态字。	

15-22 时间记录		
数组 [50]		
范围:	功能:	
0 ms* [0 - 2147483647 ms]	查看已记录事件的发生时间。这个时间是指自变频器启动以来的时间 (单位为毫秒)。最大值约为 24 天。这意味着在该期限过后, 计数器将被复位为零。	

3.16.4 15-3* 报警记录

该组参数为数组型参数, 最多可查看 10 项故障记录。[0] 是最近记录的数据, 而 [9] 是最早的数据。可以查看所有数据记录的错误代码、值和时间戳。

15-30 故障错误代码		
数组 [10]		
范围:	功能:	
0* [0 - 255]	要查看错误代码及其含义, 请参阅 章 5 故障排查。	

15-31 报警记录: 值		
数组 [10]		
范围:	功能:	
0* [-32767 - 32767]	查看附加的错误说明。该参数通常和报警 38 “内部故障” 一起使用。	

15-32 报警记录: 时间		
数组 [10]		
范围:	功能:	
0 s* [0 - 2147483647 s]	查看已记录事件的发生时间。这个时间是指自变频器启动以来的时间 (单位为秒)。	

3.16.5 15-4* 变频器标识

这些参数包含有关变频器硬件和软件的配置信息 (只读)。

15-40 FC 类型		
范围:	功能:	
0* [0 - 6]	查看变频器型号。所显示的信息等同于 FC 300 系列类型代码定义中的功率字段 (字符 1-6)。	

15-41 功率范围		
范围:	功能:	
0* [0 - 20]	查看 FC 型号。所显示的信息等同于 FC 300 系列类型代码定义中的功率字段 (字符 7-10)。	

15-42 电压		
范围:	功能:	
0* [0 - 20]	查看 FC 型号。所显示的信息等同于 FC 300 系列类型代码定义中的功率字段 (字符 11-12)。	

15-43 SWversion		
范围:	功能:	
0* [0 - 5]	查看组合软件的版本 (或 “程序包版本”), 包括功率软件和控制软件。	

15-44 订购代码字符串		
范围:	功能:	
0* [0 - 40]	查看型号代码字符串, 该信息可用来重复订购原始配置的变频器。	

15-45 类型代码字符串		
范围:	功能:	
0* [0 - 40]	查看实际类型代码字符串。	

15-46 变频器订购号		
范围:	功能:	
0*	[0 - 8]	查看 8 位订货号, 该信息可用来再次订购原始配置的变频器。

15-47 功率卡订购号		
范围:	功能:	
0*	[0 - 8]	查看功率卡的订货号。

15-48 LCP Id 号		
范围:	功能:	
0*	[0 - 20]	查看 LCP 的 ID 标识号。

15-49 控制卡软件标志		
范围:	功能:	
0*	[0 - 20]	查看控制卡软件的版本号。

15-50 功率卡软件标志		
范围:	功能:	
0*	[0 - 20]	查看功率卡软件的版本号。

15-51 变频器序列号		
范围:	功能:	
0*	[0 - 10]	查看变频器的序列号。

15-53 功率卡序列号		
范围:	功能:	
0*	[0 - 19]	查看功率卡的序列号。

15-58 Smart Setup Filename		
范围:	功能:	
Size related*	[0 - 20]	显示当前使用的智能应用设置文件名。

15-59 CSIV 文件名		
范围:	功能:	
Size related*	[0 - 16]	显示当前使用的 CSIV (客户的特定初始值) 文件名。

3.16.6 15-6* 选件标识

该参数组包含有关安装在 A、B、C0 和 C1 插槽中选件的硬件和软件配置信息 (只读)。

15-60 安装的选件		
数组 [8]		
范围:	功能:	
0*	[0 - 30]	查看已安装选件的类型。

15-61 选件软件版本		
数组 [8]		
范围:	功能:	
0*	[0 - 20]	查看已安装选件的软件版本。

15-62 选件订购号		
数组 [8]		
范围:	功能:	
0*	[0 - 8]	显示所安装选件的订购号。

15-63 选件序列号		
数组 [8]		
范围:	功能:	
0*	[0 - 18]	查看已安装选件的序列号。

15-70 插槽 A 中的选件		
范围:	功能:	
0*	[0 - 30]	查看插槽 A 中已安装选件的类型代码字符串以及对类型代码字符串的解释。例如, 如果类型代码字符串为 "AX", 则表明 "无选件"。

15-71 插槽 A 选件的软件版本		
范围:	功能:	
0*	[0 - 20]	查看插槽 A 中已安装选件的软件版本。

15-72 插槽 B 中的选件		
范围:	功能:	
0*	[0 - 30]	查看插槽 B 中已安装选件的类型代码字符串以及对类型代码字符串的解释。例如, 如果类型代码字符串为 'BX', 则表明 "无选件"。

15-73 插槽 B 选件的软件版本		
范围:	功能:	
0*	[0 - 20]	查看插槽 B 中已安装选件的软件版本。

15-74 插槽 C0 中的选件		
范围:	功能:	
0*	[0 - 30]	查看插槽 C 中已安装选件的类型代码字符串以及对类型代码字符串的解释。例如, 如果类型代码字符串为 'CXXXX', 则表明 "无选件"。

15-75 插槽 C0 选件的软件版本		
范围:	功能:	
0*	[0 - 20]	查看插槽 C 中已安装选件的软件版本。

15-76 插槽 C1 中的选件		
范围:	功能:	
0*	[0 - 30]	显示插槽 C1 中选件的类型代码字符串 (如果没有选件则为 CXXXX) 和解释 (如 >无选件<)。

15-77 插槽 C1 选件的软件版本		
范围:	功能:	
0*	[0 - 20]	显示选件插槽 C 中已安装选件的软件版本。
15-80 Fan Running Hours		
范围:	功能:	
0 h*	[0 - 2147483647 h]	查看散热片风扇已运行了多少小时（每运行一个小时便会加一）。该值在变频器关闭时保存。
15-81 Preset Fan Running Hours		
范围:	功能:	
0 h*	[0 - 99999 h]	输入值以预设风扇运转时间计数器，请参阅 参数 15-80 Fan Running Hours 。不能通过串行端口 RS-485 选择该参数。
15-89 Configuration Change Counter		
范围:	功能:	
0*	[0 - 65535]	注意 该参数在电机运行过程中无法调整。

3.16.7 15-9* 参数信息

15-92 已定义参数		
数组 [1000]		
范围:	功能:	
0*	[0 - 9999]	查看已在变频器中定义的所有参数的列表。该列表以 0 结尾。
15-93 已修改参数		
数组 [1000]		
范围:	功能:	
0*	[0 - 9999]	查看默认设置已被更改的参数的列表。该列表以 0 结尾。在进行更改之后，最多要等待 30 秒钟才能看到所作的改动。
15-98 变频器标识		
范围:	功能:	
0*	[0 - 40]	该参数含有供 MCT 10 设置软件 使用的数据。
15-99 参数元数据		
数组 [30]		
范围:	功能:	
0*	[0 - 9999]	该参数含有供 MCT 10 设置软件 使用的数据。

3.17 参数：16-** 数据读数

3.17.1 16-0* 一般状态

16-00 控制字		
范围:	功能:	
0* [0 - 65535]	查看以十六进制代码形式从变频器的串行通讯端口发送的控制字。	

16-01 参考值 [单位]		
范围:	功能:	
0 ReferenceFeed - backUnit*	[-999999 - 999999 ReferenceFeed - backUnit]	查看在脉冲或模拟基础上应用的当前参考值，其单位采用中选择的配置 1-00 配置模式 (Hz、Nm 或 RPM)。

16-02 参考值 %		
范围:	功能:	
0 %* [%]	[-200 - 200]	查看总参考值。总参考值是数字、模拟、预置、总线和锁定参考值以及升速和降速的值的总和。

16-03 状态字 [二进制]		
范围:	功能:	
0* [0 - 65535]	查看以十六进制代码形式从变频器的串行通讯端口发送的状态字。	

16-05 总线实速 A 信号		
范围:	功能:	
0 %* [-100 - 100 %]	查看随状态字一起发送到总线主站并用于报告实际速度值的双字节字。	

16-06 Absolute Position		
范围:	功能:	
0 CustomRea - doutUnit2*	[-2000000000 - 2000000000 CustomRea - doutUnit2]	该参数显示出绝对位置。有关配置该读数的信息，请参阅章 3.18.5 17-7* 绝对位置。

16-09 自定义读数		
范围:	功能:	
0 CustomRea - doutUnit*	[0 - 0 CustomRea - doutUnit]	查看从参数 0-30 用户定义读数的单位到自定义读数参数 0-32 自定义读数最大值

3.17.2 16-1* 电机状态

16-10 功率 [kW]		
范围:	功能:	
0 kW* [0 - 10000 kW]	以 kW 为单位显示电机功率。显示的值是根据电动机的实际电压和电流计算而得。此值经过滤波，因此从输入值更改到数据读数更改要相隔 1.3 秒左右。现场总线读数值分辨率 10 W。	

16-11 功率 [hp]		
范围:	功能:	
0 hp* [0 - 10000 hp]	查看电动机功率 (hp)。显示的值是根据电动机的实际电压和电流计算而得。此值经过滤波，因此从输入值更改到数据读数更改要相隔 30 毫秒左右。	

16-12 电动机电压		
范围:	功能:	
0 V* [0 - 6000 V]	查看电动机电压，这是一个用来控制电动机的计算值。	

16-13 频率		
范围:	功能:	
0 Hz* [0 - 6500 Hz]	查看电动机频率 (无共振衰减)。	

16-14 电动机电流		
范围:	功能:	
0 A* [0 - 10000 A]	查看测得的电动机电流平均值 (I _{RMS})。此值经过滤波，因此从输入值更改到数据读数更改要相隔 1.3 s 左右。	

16-15 频率 [%]		
范围:	功能:	
0 %* [-100 - 100 %]	查看一个双字节字，这个双字节字用相对于参数 4-19 最大输出频率的百分比方式 (标称范围 0000-4000 [十六进制]) 报告实际电机频率 (无共振衰减)。设置 9-16 PCD 读配置索引 1，可以与状态字 (而不是 MAV) 一起发送该双字节字。	

16-16 转矩 (Nm)		
范围:	功能:	
0 Nm* [-3000 - 3000 Nm]	查看施加给电动机主轴的转矩值 (带符号)。160% 电动机电流和转矩与额定转矩之间没有确切的线性关系。某些电动机可提供高于 160% 的转矩。因此，最小值和最大值取决于电动机的最大电流和所用的电动机。此值经过滤波，因此从输入值更改到数据读数更改要相隔 30 毫秒左右。	

16-17 速度 [RPM]		
范围:	功能:	
0 RPM* [-30000 - 30000 RPM]	查看电动机的实际转速。电动机 RPM 在开环或闭环过程控制中估算。在闭环速度模式中，电动机转速是以测量方式获得。	

16-18 电动机发热		
范围:	功能:	
0 %* [0 - 100 %]	查看计算的电机热负载。断路极限为 100%。计算依据是 1-90 电动机热保护中选择的 ETR 功能。	

16-19 KTY 传感器温度		
范围:	功能:	
0 ° C* [0 - 0 ° C]	返回电动机内置 KTY 传感器的实际温度。 请参阅参数组 1-9* 电动机温度。	

16-20 电动机角度		
范围:	功能:	
0* [0 - 65535]	查看电流编码器/旋转变压器相对于索引位置的角度偏置。0 -65535 的值范围对应于 $0 - 2 * \pi$ (弧度)。	

16-21 Torque [%] High Res.		
范围:	功能:	
0 %* [-200 - 200 %]	所显示的值是施加给电动机主轴的转矩 (带符号, 分辨率为 0.1%, 以相对于额定转矩的百分比表示)。	

16-22 转矩 [%]		
范围:	功能:	
0 %* [-200 - 200 %]	所显示的值是施加给电动机主轴的转矩 (带符号, 以相对于额定转矩的百分比表示)。	

16-23 Motor Shaft Power [kW]		
范围:	功能:	
0 kW* [0 - 10000 kW]	施加给电动机主轴的机械功率的读数。	

16-24 Calibrated Stator Resistance		
范围:	功能:	
0.0000 Ohm* [0.0000 - 100.0000 Ohm]	显示经校准的定子阻抗。	

16-25 转矩 [Nm] 高		
范围:	功能:	
0 Nm* [-200000000 - 200000000 Nm]	查看施加给电动机主轴的转矩值 (带符号)。某些电动机可提供高于 160% 的转矩。因此, 最小值和最大值取决于电动机的最大电流和所用的电动机。为了能够显示高于 参数 16-16 转矩	

16-25 转矩 [Nm] 高		
范围:	功能:	
	(Nm) 中的标准读数的值, 已经对这一特定读数进行了调整。	

3.17.3 16-3* 变频器状态

16-30 直流回路电压		
范围:	功能:	
0 V* [0 - 10000 V]	查看所测得的值。该值使用 30 毫秒时间常量滤波。	

16-32 制动能量/秒		
范围:	功能:	
0 kW* [0 - 10000 kW]	查看传输到外部制动电阻器的瞬时制动功率。	

16-33 制动能量/2 分钟		
范围:	功能:	
0 kW* [0 - 10000 kW]	查看传输到外接制动电阻器的制动功率。这是根据 参数 2-13 制动功率监测 内所选时间段的平均水平计算得出的平均功率。	

16-34 散热片温度		
范围:	功能:	
0 ° C* [0 - 255 ° C]	查看变频器散热片温度。断路极限为 90 ± 5 °C; 电动机恢复运行的温度为 60 ± 5 °C。	

16-35 逆变器热保护		
范围:	功能:	
0 %* [0 - 100 %]	查看逆变器上的百分比负载。	

16-36 逆变器额定电流		
范围:	功能:	
Size related* [0.01 - 10000 A]	查看逆变器的额定电流, 该值必须与相连电动机上的铭牌数据匹配。该数据用于计算转矩、电动机保护等。	

16-37 逆变器最大电流		
范围:	功能:	
Size related* [0.01 - 10000 A]	查看逆变器的最大电流。该值必须同相连电动机上的铭牌数据匹配。该数据用于计算转矩、电动机保护等。	

16-38 条件控制器状态		
范围:	功能:	
0* [0 - 100]	查看 SL 控制器正在执行的事件的状态。	

16-39 控制卡温度		
范围:	功能:	
0 °C*	[0 - 100 °C]	查看控制卡上的温度 (以 °C 表示)

16-40 日志缓冲区满。		
选项:	功能:	
	查看日志缓冲区是否已满 (请参阅参数组 15-1* 数据日志设置)。当参数 15-13 日志记录模式始终设置为 [0] 时, 日志缓冲区永远不会满。	
[0] *	无	
[1]	是	

16-41 日志缓冲区满		
范围:	功能:	
0*	[0 - 50]	

16-45 Motor Phase U Current		
范围:	功能:	
0 A*	[0 - 10000 A]	显示电动机相 I_{RMS} 电流。帮助监测电动机电流的失衡、检测松脱的电动机电缆或电动机绕组中的失衡。

16-46 Motor Phase V Current		
范围:	功能:	
0 A*	[0 - 10000 A]	显示电动机相 V_{RMS} 电流。帮助监测电动机电流的失衡、检测松脱的电动机电缆或电动机绕组中的失衡。

16-47 Motor Phase W Current		
范围:	功能:	
0 A*	[0 - 10000 A]	显示电动机相 W_{RMS} 电流。帮助监测电动机电流的失衡、检测松脱的电动机电缆或电动机绕组中的失衡。

16-48 Speed Ref. After Ramp [RPM]		
范围:	功能:	
0 RPM*	[-30000 - 30000 RPM]	此参数指定在速度斜坡之后赋予变频器的参考值。

16-49 电流故障源		
范围:	功能:	
0*	[0 - 8]	该值指明了电流故障来源, 包括短路、过电流和相位不平衡 (从左侧开始): 1-4 逆变器 5-8 整流器 0 无故障记录

3. 17. 4 16-5* 参考值与反馈值

16-50 外部参考值		
范围:	功能:	
0*	[-200 - 200]	查看总参考值 (数字、模拟、预置、总线和锁定参考值以及升速和降速的值的总和)。

16-51 脉冲参考值		
范围:	功能:	
0*	[-200 - 200]	查看来自可编程数字输入的参考值。该读数还可以反映来自增量编码器的脉冲。

16-52 反馈 [单位]		
范围:	功能:	
0 Reference - FeedbackUnit*	[-999999.999 - 999999.999 ReferenceFeed - backUnit]	查看在 参数 3-00 参考值范围、参数 3-01 参考值/反馈单位、参数 3-02 最小参考值和 参数 3-03 最大参考值中选择单位和标定后得到的反馈单位。

16-53 数字电位计参考值		
范围:	功能:	
0*	[-200 - 200]	查看数字电位计对实际参考值的影响。

16-57 Feedback [RPM]		
范围:	功能:	
0 RPM*	[-30000 - 30000 RPM]	在闭环和开环下可以从中间读取来自反馈源的实际电动机 RPM 的读取参数。反馈源通过参数 7-00 速度 PID 反馈源选择。

3.17.5 16-6* 输入和输出

16-60 数字输入	
范围:	功能:
0* [0 - 1023]	查看来自有效数字输入的信号状态。示例：输入端子 18 对应位 5，“0” = 无信号，“1” = 已连接信号。位 6 的工作方式正好相反，开 =0，关 =1（安全停止输入）。
位 0	端子 33 数字输入
位 1	数字输入端子 32
位 2	数字输入端子 29
位 3	数字输入端子 27
位 4	数字输入端子 19
位 5	数字输入端子 18
位 6	数字输入端子 37
位 7	数字输入 GP I/O 端子 X30/4
位 8	数字输入 GP I/O 端子 X30/3
位 9	数字输入 GP I/O 端子 X30/2
位 10-63	预留给将来的端子

0 0 0 0 0 0 0 0 0 0 0 0 0 0 0 0	DI T-33
	DI T-32
	DI T-29
	DI T-27
	DI T-19
	DI T-18
	DI T-37
	DI X30/4
	DI X30/3
	DI X30/2
	DI X46/13
	DI X46/11
	DI X46/9
	DI X46/7
	DI X46/5
	DI X46/3
	DI X46/1

16-61 53 端切换设置	
选项:	功能:
	查看输入端子 53 的设置。
[0] *	电流
[1]	电压

16-62 模拟输入端 53	
范围:	功能:
0* [-20 - 20]	查看输入端 53 的实际值。

16-63 54 端切换设置	
选项:	功能:
	查看输入端子 54 的设置。
[0] *	电流
[1]	电压

16-64 模拟输入端 54	
范围:	功能:
0* [-20 - 20]	查看输入端 54 的实际值。

16-65 模拟输出端 42 [mA]	
范围:	功能:
0* [0 - 30]	查看输出端子 42 的实际值 (mA)。所显示的值反映了在 参数 6-50 端子 42 输出中所作的选择。

16-66 数字输出	
范围:	功能:
0* [0 - 15]	查看所有数字输出的二进制值。

16-67 端子 29 的脉冲输入 [Hz]	
范围:	功能:
0* [0 - 130000]	查看端子 29 上的实际频率。

16-68 端子 33 频率	
范围:	功能:
0* [0 - 130000]	查看以脉冲输入形式施加在端子 33 上的实际频率值。

16-69 端子 27 脉冲输出	
范围:	功能:
0* [0 - 40000]	查看在数字输出模式下施加在端子 27 上的实际脉冲值。

16-70 端子 29 脉冲输出	
范围:	功能:
0* [0 - 40000]	查看端子 29 在数字输出模式下的实际脉冲值。 该参数仅用于 FC 302。

16-71 继电器输出 [二进制]	
范围:	功能:
0* [0 - 511]	查看所有继电器的设置。

16-72 计数器 A		
范围:	功能:	
0* [-2147483648 - 2147483647]	查看计数器 A 的当前值。计数器可以提供比较器操作数，请参阅 参数 13-10 比较器操作数。 该值可以通过数字输入（参数组 5-1* 数字输入）或使用 SLC 操作（参数 13-52 条件控制器动作）复位或更改。	

16-73 计数器 B		
范围:	功能:	
0* [-2147483648 - 2147483647]	查看计数器 B 的当前值。计数器可以提供比较器操作数（参数 13-10 比较器操作数）。 该值可以通过数字输入（参数组 5-1* 数字输入）或使用 SLC 操作（参数 13-52 条件控制器动作）复位或更改。	

16-74 精确 停止计数器		
范围:	功能:	
0* [0 - 2147483647]	返回精确计数器（参数 1-84 精确停止计数器值）的实际计数值。	

16-75 模拟输入 X30/11		
范围:	功能:	
0* [-20 - 20]	查看 MCB 101 的 X30/11 输入的实际值。	

16-76 模拟输入 X30/12		
范围:	功能:	
0* [-20 - 20]	查看 MCB 101 的 X30/12 输入的实际值。	

16-77 模拟输出 X30/8 [mA]		
范围:	功能:	
0* [0 - 30]	查看 X30/8 输入的实际值 (mA)。	

16-78 模拟输出 X45/1 [mA]		
范围:	功能:	
0* [0 - 30]	查看输出 X45/1 的实际值。所显示的值反映了在 6-70 端子 X45/1 输出中所作的选择。	

16-79 模拟输出 X45/3 [mA]		
范围:	功能:	
0* [0 - 30]	查看输出 X45/3 的实际值。所显示的值反映了在 6-80 端子 X45/3 输出中所作的选择。	

3. 17. 6 16-8* 总线和 FC 端口

这些参数用于报告总线参考值和控制字。

16-80 控制字 1 信号		
范围:	功能:	
0* [0 - 65535]	查看从总线主站收到的 2 字节控制字 (CTW)。对这些控制字的解释取决于所安装的现场总线选件以及在 中选择的控制字格式。 8-10 控制行规 有关详细信息，请参考相关的现场总线手册。	

16-82 总线设定 A 信号		
范围:	功能:	
0* [-200 - 200]	查看随控制字一起从总线主站发送的 2 字节字，其作用是设置参考值。 有关详细信息，请参考相关的现场总线手册。	

16-84 通讯卡状态字		
范围:	功能:	
0* [0 - 65535]	查看扩展的现场总线通讯选件状态字。 有关详细信息，请参考相关的现场总线手册。	

16-85 FC 口控制字 1		
范围:	功能:	
0* [0 - 65535]	查看从总线主站收到的 2 字节控制字 (CTW)。对这些控制字的解释取决于所安装的现场总线选件以及在 中选择的控制字格式。 8-10 控制行规	

16-86 FC 速度给定 A		
范围:	功能:	
0* [-200 - 200]	查看发送到总线主站的 2 字节状态字 (STW)。对这些状态字的解释取决于所安装的现场总线选件以及在 中选择的控制字格式。 8-10 控制行规	

16-87 Bus Readout Alarm/Warning		
范围:	功能:	
0* [0 - 65535]	显示在报警记录中的报警和警告编号（十六进制）。高字节包含报警，低字节包含警告。报警编号是指最近复位之后首个发生的报警。	

16-89 Configurable Alarm/Warning Word		
范围:	功能:	
0* [0 - 4294967295]	此报警/警告字在参数 参数 8-17 Configurable Alarm and Warningword 中配置以与实际要求匹配。	

3.17.7 16-9* 诊断读数



使用 MCT 10 设置软件时，此读数参数只能以联机方式读取，即，只能读取实际状态的读数。这意味着，在 MCT 10 设置软件 文件中不会存储状态信息。

16-90 报警字		
范围:	功能:	
0*	[0 - 4294967295]	查看以十六进制代码形式从串行通讯端口发送的报警字。

16-91 报警字 2		
范围:	功能:	
0*	[0 - 4294967295]	查看以十六进制代码形式从串行通讯端口发送的报警字。

16-92 警告字		
范围:	功能:	
0*	[0 - 4294967295]	查看以十六进制代码形式从串行通讯端口发送的警告字。

16-93 警告字 2		
范围:	功能:	
0*	[0 - 4294967295]	查看以十六进制代码形式从串行通讯端口发送的警告字。

16-94 扩展状态字		
范围:	功能:	
0*	[0 - 4294967295]	以十六进制代码形式返回通过串行通讯端口发送的扩展警告字。

3.18 参数：17-** 反馈

用于配置编码器 (MCB 102) 或解析器 (MCB 103) 或变频器自身的反馈的其他参数。

3.18.1 17-1* 增量编码器 接口

该参数组中的参数用于配置 MCB 102 选件的增量接口。注意，增量接口和绝对接口的激活状态始终一致。

注意

电机正在运行，并且存在主轴扭矩。

17-10 信号类型		
选择所用编码器的增量类型 (A/B 通道)。从编码器数据表中可以找到该信息。 如果反馈传感器只有绝对编码器，请选择 [0] 无。		
选项：		功能：
[0]	无	
[1] *	RS422 (5V TTL)	
[2]	正弦 1Vpp	

17-11 分辨率 (PPR)		
范围：		功能：
1024*	[10 - 10000]	输入增量路径的分辨率，即每转的脉冲数或周期数。

3.18.2 17-2* 绝对 编码器 接口

该参数组中的参数用于配置 MCB 102 选件的绝对接口。注意，增量接口和绝对接口的激活状态始终一致。

17-20 协议选择		
选项：		功能：
注意 该参数在电机运行过程中无法调整。		
[0] *	无	如果反馈传感器只有增量编码器，请选择 [0] 无。
[1]	HIPERFACE	如果编码器只有绝对位置编码器，请选择 [1] HIPERFACE。
[2]	EnDat	
[4]	SSI	

17-21 分辨率(位置/转)		
范围：		功能：
Size related*	[4 - 131072]	选择绝对位置编码器的分辨率，即每转的计数。 其值取决于 参数 17-20 协议选择的设置。

17-24 SSI 数据长度		
范围：		功能：
13*	[13 - 25]	设置 SSI 报文的位数。单转编码器选择 13 位，多转编码器选择 25 位。

17-25 时钟速率		
范围：		功能：
Size related*	[100 - 260 kHz]	设置 SSI 时钟速率。当编码器电缆较长时，应减小时钟速率。

17-26 SSI 数据格式		
选项：		功能：
[0] *	灰度代码	
[1]	二进制代码	设置 SSI 数据的数据格式。在格雷码或二进制格式间选择。

17-34 HIPERFACE 波特率		
选项：		功能：
注意 该参数在电机运行过程中无法调整。 选择所连接编码器的波特率。 该参数仅在 参数 17-20 协议选择 被设为 [1] HIPERFACE 时才可以访问。		
[0]	600	
[1]	1200	
[2]	2400	
[3]	4800	
[4] *	9600	
[5]	19200	
[6]	38400	

3.18.3 17-5* 旋变器接口

此参数组用于设置解析器选件 MCB 103 的参数。解析器反馈通常用作来自永磁电动机 (参数 1-01 电动控制原理 设为“磁通矢量带反馈”) 的电动机反馈。电动机运行过程中，无法调整解析器参数。

17-50 极数		
范围：		功能：
2*	[2 - 8]	设置解析器的极数。 该值在解析器的数据表中给出。

17-51 输入电压		
范围：		功能：
7 V*	[2 - 8 V]	设置解析器的输入电压。该电压用 RMS 值表示。 该值在解析器的数据表中给出。

17-52 输入频率		
范围:	功能:	
10 kHz*	[2 - 15 kHz]	设置解析器的输入频率。 该值在解析器的数据表中给出。

17-53 变压比		
范围:	功能:	
0.5*	[0.1 - 1.1]	设置解析器的变压比。 该变压比为: $T \text{ 比率} = \frac{V_{\text{输出}}}{V_{\text{输入}}}$ 该值在解析器的数据表中给出。

17-56 Encoder Sim. Resolution		
设置分辨率并激活编码器模拟功能（根据解析器测得的位置生成编码器信号）。用于根据需要将来自一个变频器的速度或位置信息传输到另一变频器。要禁用该功能，请选择 [0] 禁用。		
选项:	功能:	
[0] *	Disabled	
[1]	512	
[2]	1024	
[3]	2048	
[4]	4096	

17-59 解析器接口		
选择解析器参数后激活 MCB 103 解析器选项。 为避免损坏解析器，激活此参数前必须先对 参数 17-50 极数到 参数 17-53 变压比 进行调整。		
选项:	功能:	
[0] *	禁用	
[1]	启用	

3.18.4 17-6* 监视和应用

在选件插槽 B 中安装编码器选件 MCB 102 或解析器选件 MCB 103 作为速度反馈时，可以使用该参数组选择附加功能。

电动机运行过程中，无法调整监视和应用参数。

17-60 反馈方向		
选项:	功能:	
		注意 该参数在电机运行过程中无法调整。 在不改变编码器接线的情况下更改所检测到的编码器旋转方向。
[0] *	正常顺时针	
[1]	反向逆时针	

17-61 反馈信号监测		
选择当检测到编码器故障信号时变频器应如何做反应。 通过 参数 17-61 反馈信号监测 中的编码器功能可以对编码器系统的硬件电路进行电气检查。		
选项:	功能:	
[0]	禁用	
[1] *	警告	
[2]	跳闸	
[3]	点动	
[4]	锁定输出	
[5]	最大速度	
[6]	从开环切为闭环	
[7]	选择菜单 1	
[8]	选择菜单 2	
[9]	选择菜单 3	
[10]	选择菜单 4	
[11]	停止并跳闸	

3.18.5 17-7* 绝对位置

此组中的参数显示出主轴的绝对位置，该位置可直接从变频器获取。

17-70 Absolute Position Display Unit		
选择用于显示绝对位置的读数单位。		
选项:	功能:	
[0] *	None	
[1]	m	
[2]	mm	
[3]	Inc	
[4]	°	
[5]	rad	
[6]	%	

17-71 Absolute Position Display Scale		
选择读数比例的小数幂。读数比例为 1:10 ^(值) 。例如，默认值 0 表示比例为 1:10 ⁰ = 1:1。		
范围:	功能:	
0*	[-7 - 7]	

17-72 Absolute Position Numerator		
如果电机主轴与应用主轴之间具有齿轮，则电机主轴的绝对位置应乘以一个比率才能得出应用主轴的绝对位置。输入该比率的分子。标定比率等于 (参数 17-72 Absolute Position Numerator)/(参数 17-73 Absolute Position Denominator)。		
范围:	功能:	
4096*	[-2000000000 - 2000000000]	

3

17-73 Absolute Position Denominator

如果电机主轴与应用主轴之间具有齿轮，则电机主轴的绝对位置应乘以一个比率才能得出应用主轴的绝对位置。输入该比率的分母。标定比率等于 (参数 17-72 *Absolute Position Numerator*) / (参数 17-73 *Absolute Position Denominator*)。

范围: **功能:**

1*	[-2000000000 - 2000000000]	
----	-----------------------------	--

17-74 Absolute Position Offset

输入绝对位置偏移。如果需要手动调整绝对位置读数，则使用此参数。

范围: **功能:**

0*	[-2000000000 - 2000000000]	
----	-----------------------------	--

3.19 参数：18-** 数据读数 2

18-36 模拟输入 X48/2 [mA]		
范围:	功能:	
0*	[-20 - 20]	查看在端子 X48/2 处测得的实际电流。

18-37 温度输入 X48/4		
范围:	功能:	
0*	[-500 - 500]	查看在端子 X48/4 处测得的实际温度。温度单位基于 参数 35-00 Term. X48/4 Temperature Unit 中的选择。

18-38 温度输入 X48/7		
范围:	功能:	
0*	[-500 - 500]	查看在端子 X48/7 处测得的实际温度。温度单位基于 参数 35-02 Term. X48/7 Temperature Unit 中的选择。

18-39 温度输入 X48/10		
范围:	功能:	
0*	[-500 - 500]	查看在端子 X48/10 处测得的实际温度。温度单位基于 参数 35-04 Term. X48/10 Temperature Unit 中的选择。

3.19.1 18-5* 活动的报警/警告

此组中的参数显示出当前活动的报警或警告的数量。

18-55 Active Alarm Numbers		
此参数包含一个由当前活动的最多 20 个报警组成的数组。若值为 0，则表示无报警。		
范围:	功能:	
0*	[0 - 65535]	

18-56 Active Warning Numbers		
此参数包含一个由当前活动的最多 20 个警告组成的数组。若值为 0，则表示无警告。		
范围:	功能:	
0*	[0 - 65535]	

18-60 Digital Input 2		
范围:	功能:	
0*	[0 - 65535]	查看来自有效数字输入的信号状态。 “0” = 无信号，“1” = 连接信号。

18-90 过程 PID 错误		
范围:	功能:	
0 %*	[-200 - 200 %]	

18-91 过程 PID 输出		
范围:	功能:	
0 %*	[-200 - 200 %]	

18-92 过程 PID 箝位输出		
范围:	功能:	
0 %*	[-200 - 200 %]	

18-93 过程 PID 增益标定输出		
范围:	功能:	
0 %*	[-200 - 200 %]	

3.20 参数：30-** 特殊功能

3.20.1 30-0* 摆频功能

摆频功能主要用于合成纱线卷绕应用。摆频选件将安装在控制往复驱动器的变频器中。纱线前后运动，从而按菱形图案将纱线卷绕到纱线卷的表面。为防止纱线缠绕在纱线卷表面的同一位置，这个图案必须修改。通过在一个可编程的周期中连续改变往复速度，摆频选件可以实现这一点。摆频功能是通过在中心频率上附加一个频率变化来实现的。为补偿系统惯量，可以包括一个快速跳频。该选件采用随机化摆频比，因此尤其适用于弹性纱线应用。



图 3.64 摆频功能

30-00 摆频模式	
选项:	功能:
	<p>注意</p> <p>该参数在运行过程中无法调整。</p> <p>摆频功能对 参数 1-00 配置模式 中的标准开环速度模式进行了扩充。在该参数中可以选择将用于摆频机的方法。这些参数可以用绝对值（绝对频率）或相对值（相对于其他参数的百分比）的方式来设置。摆频周期可以用绝对值或者说用独立于加速或减速时间的方式来设置。使用绝对周期时，加速和减速时间通过摆频比来配置。</p>
[0] *	绝对 频率/时间
[1]	绝对 频率/加减速时
[2]	相对 频率/时间
[3]	相对 频率/加减速时

3.20.2 中心频率

注意

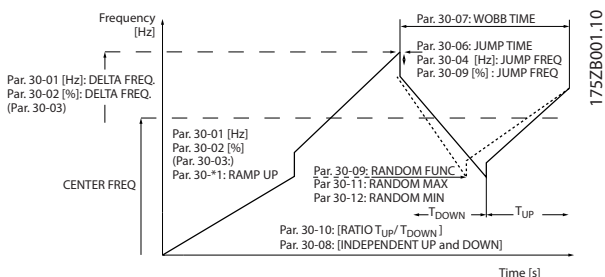
“中心频率”是通过正常参考值处理参数组 3-1* 参考值来设置的。

30-01 摆频频率变化 [Hz]	
范围:	功能:
5 Hz* [0 - 25 Hz]	该频率变化确定了摆频的幅度。该频率变化附加在中心频率上。参数 30-01 摆频频率变化 [Hz]可选择正向和负向频率变化。因此，参数 30-01 摆频频率变化 [Hz] 的设置不能高于中心频率的设置。从静止一直到摆频序列开始运行的初始加速时间由参数组 3-1* 参考值决定。

30-02 摆频频率变化 [%]	
范围:	功能:
25 %* [0 - 100 %]	摆频变化还可以用相对于中心频率的百分比来表示，此时的最大值将是 100%。其功能与 参数 30-01 摆频频率变化 [Hz] 相同。

30-03 摆频频率变化 标定源	
选项:	功能:
	选择用变频器的哪一个输入来标定频率变化设置。
[0] *	无功能
[1]	模拟输入 53
[2]	模拟输入 54
[3]	端子 29 的输入频率 仅限 FC 302
[4]	端子 33 的输入频率
[7]	模拟输入 X30/11
[8]	模拟输入 X30/12
[15]	模拟输入 X48/2

30-04 摆频跳频 [Hz]	
范围:	功能:
0 Hz* [0 - 20.0 Hz]	跳频用于补偿往复系统的惯量。如果在摆频序列的边界需要输出频率发生跳跃，则可以在这个参数中设置跳频。如果往复系统具有非常高的惯量，则高跳频值可能导致转矩极限警告或跳闸（警告/报警 12）或过压警告或跳闸（警告/报警 7）。该参数只能在停止模式下更改。

30-05 摆频跳频 [%]	
范围:	功能:
0 %* [0 - 100 %]	跳频还可以用相对于中心频率的百分比来表示。其功能与 参数 30-04 摆频跳频 [Hz] 相同。

30-06 摆频跳跃时间	
范围:	功能:
Size related* [0.005 - 5.000 s]	

30-07 摆频序列时间	
范围:	功能:
10 s* [1 - 1000 s]	该参数确定摆频序列周期。该参数只能在停止模式下更改。

30-07 摆频率列时间		
范围:	功能:	
	摆频时间 = $t_{up} + t_{down}$	

30-08 摆频加速/减速时间		
范围:	功能:	
5 s* [0.1 - 1000 s]	定义每个摆频周期中的加速时间和减速时间。	

30-09 摆频随机函数		
选项:	功能:	
[0] *	关	
[1]	开	

30-10 摆频比		
范围:	功能:	
1* [0.1 - 10]	如果选择比值 0.1: t_{down} 将比 t_{up} 长 10 倍。 如果选择比值 10: t_{up} 将比 t_{down} 长 10 倍。	

30-11 最大随机摆频比		
范围:	功能:	
10* [par. 17-53 - 10]	输入所允许的最大摆频比。	

30-12 最小随机摆频比		
范围:	功能:	
0.1* [0.1 - par. 30-11]	输入所允许的最小摆频比。	

30-19 摆频频率变化 (经标定)		
范围:	功能:	
0 Hz* [0 - 1000 Hz]	读数参数。查看应用标定后的实际摆频频率变化值。	

3. 20. 3 30-2* 高级 启动调整

30-20 高启动转矩时间		
范围:	功能:	
Size related* [0 - 60 s]	永磁电动机在磁通矢量无反馈模式下的高启动转矩时间。该参数仅用于 FC 302。	

30-21 High Starting Torque Current [%]		
范围:	功能:	
Size related* [0 - 200.0 %]	永磁电动机在 VVCplus 和磁通矢量无反馈模式下的高启动转矩电流。该参数仅用于 FC 302。	

30-22 Locked Rotor Protection		
该参数仅用于 FC 302。仅适用于无传感器磁通矢量模式和 VVCplus 开环模式中的 PM 电机。		
选项:	功能:	
[0] *	关	
[1]	开	保护电机避免造成转子锁定状况。控制算法检测到电机中存在可能的转子锁定状况, 触发变频器以保护电机。

30-23 Locked Rotor Detection Time [s]		
该参数仅用于 FC 302。仅适用于无传感器磁通矢量模式和 VVCplus 开环模式中的 PM 电机。		
范围:	功能:	
Size related* [0.05 - 1 s]	用于检测转子锁定状况的时间段。参数值低时, 检测速度将更快。	

30-24 Locked Rotor Detection Speed Error [%]		
该参数仅用于 FC 302。		
范围:	功能:	
25 %* [0 - 100 %]		

3. 20. 4 30-8* 兼容性

30-80 d 轴电感 (Ld)		
范围:	功能:	
Size related* [0.000 - 1000.000 mH]	输入 d 轴电感值。该值可从永磁电动机数据表中找到。d 轴电感无法通过执行 AMA 来获得。	

30-81 制动电阻器(欧姆)		
范围:	功能:	
Size related* [0.01 - 65535.00 Ohm]	设置制动电阻器的阻值(单位为 Ω)。该值用于监测参数 2-13 制动功率监测 中的制动电阻器的功率。此参数仅在带有集成动态制动的变频器中有效。	

30-83 速度 PID 比例增益		
范围:	功能:	
Size related* [0 - 1]	输入速度控制器比例增益。在较高放大倍数下可以获得更快速的控制。但是, 如果放大倍数过高, 控制过程可能变得不稳定。	

30-84 过程 PID 比例增益		
范围:	功能:	
0.100* [0 - 10]	输入过程控制器比例增益。在较高放大倍数下可以获得更快速的控制。但是, 如果放大倍数过高, 控制过程可能变得不稳定。	

3.21 参数： 35-** 传感器输入选件

3.21.1 35-0* 温度 输入模式 (MCB 114)

35-00 Term. X48/4 Temperature Unit		
选择温度输入端子 X48/4 的设置和读数将使用的单位:		
选项:	功能:	
[60] *	?C	
[160]	° F	

35-01 端子 X48/4 输入类型		
查看在输入 X48/4 处检测到的温度传感器类型:		
选项:	功能:	
[0] *	未连接	
[1]	PT100 2 线	
[3]	PT1000 2 线	
[5]	PT100 3 线	
[7]	PT1000 3 线	

35-02 Term. X48/7 Temperature Unit		
选择温度输入端子 X48/7 的设置和读数将使用的单位:		
选项:	功能:	
[60] *	?C	
[160]	° F	

35-03 端子 X48/7 输入类型		
查看在输入 X48/7 处检测到的温度传感器类型:		
选项:	功能:	
[0] *	未连接	
[1]	PT100 2 线	
[3]	PT1000 2 线	
[5]	PT100 3 线	
[7]	PT1000 3 线	

35-04 Term. X48/10 Temperature Unit		
选择温度输入端子 X48/10 的设置和读数将使用的单位:		
选项:	功能:	
[60] *	?C	
[160]	° F	

35-05 端子 X48/10 输入类型		
查看在输入 X48/10 处检测到的温度传感器类型:		
选项:	功能:	
[0] *	未连接	
[1]	PT100 2 线	
[3]	PT1000 2 线	
[5]	PT100 3 线	
[7]	PT1000 3 线	

35-06 温度传感器报警功能		
选择报警功能:		
选项:	功能:	
[0]	关	
[2]	停止	

35-06 温度传感器报警功能		
选择报警功能:		
选项:	功能:	
[5] *	停止并跳闸	

3.21.2 35-1* 温度 输入 X48/4 (MCB 114)

35-14 Term. X48/4 Filter Time Constant		
范围:	功能:	
0.001 s*	[0.001 - 10 s]	输入滤波器时间常数。这是用来消除端子 X48/4 电气噪声的一阶数字低通滤波器的时间常数。较大的时间常数量有助于获得较好的衰减效果，但同时也会增加通过滤波器的时间延迟。

35-15 Term. X48/4 Temp. Monitor		
借助该参数可以启用或禁用对端子 X48/4 的温度监测。温度极限可在 参数 35-16 Term. X48/4 Low Temp. Limit 和 参数 35-17 Term. X48/4 High Temp. Limit 中设置。		
选项:	功能:	
[0] *	禁用	
[1]	启用	

35-16 Term. X48/4 Low Temp. Limit		
范围:	功能:	
Size related*	[-50 - par. 35-17]	输入温度传感器正常工作时在端子 X48/4 处的最小温度读数。

35-17 Term. X48/4 High Temp. Limit		
范围:	功能:	
Size related*	[par. 35-16 - 204]	输入温度传感器正常工作时在端子 X48/4 处的最大温度读数。

3.21.3 35-2* 温度 输入 X48/7 (MCB 114)

35-24 Term. X48/7 Filter Time Constant		
范围:	功能:	
0.001 s*	[0.001 - 10 s]	输入滤波器时间常数。这是用来消除端子 X48/7 电气噪声的一阶数字低通滤波器的时间常数。较大的时间常数量有助于获得较好的衰减效果，但同时也会增加通过滤波器的时间延迟。

35-25 Term. X48/7 Temp. Monitor		
借助该参数可以启用或禁用对端子 X48/7 的温度监测。温度极限可在 参数 35-26 Term. X48/7 Low Temp. Limit 和 参数 35-27 Term. X48/7 High Temp. Limit 中设置。		
选项:		功能:
[0] *	禁用	
[1]	启用	

35-26 Term. X48/7 Low Temp. Limit		
范围:		功能:
Size related*	[-50 - par. 35-27]	输入温度传感器正常工作时在端子 X48/7 处的最小温度读数。

35-27 Term. X48/7 High Temp. Limit		
范围:		功能:
Size related*	[par. 35-26 - 204]	输入温度传感器正常工作时在端子 X48/7 处的最大温度读数。

3.21.4 35-3* 温度输入 X48/10 (MCB 114)

35-34 Term. X48/10 Filter Time Constant		
范围:		功能:
0.001 s*	[0.001 - 10 s]	输入滤波器时间常数。这是用来消除端子 X48/10 电气噪声的一阶数字低通滤波器时间常数。较大的时间常量有助于获得较好的衰减效果，但这同时也会增加通过滤波器的时间延迟。

35-35 Term. X48/10 Temp. Monitor		
借助该参数可以启用或禁用对端子 X48/10 的温度监测。温度极限可在 参数 35-36 Term. X48/10 Low Temp. Limit/参数 35-37 Term. X48/10 High Temp. Limit 中设置。		
选项:		功能:
[0] *	禁用	
[1]	启用	

35-36 Term. X48/10 Low Temp. Limit		
范围:		功能:
Size related*	[-50 - par. 35-37]	输入温度传感器正常工作时在端子 X48/10 处的最小温度读数。

35-37 Term. X48/10 High Temp. Limit		
范围:		功能:
Size related*	[par. 35-36 - 204]	输入温度传感器正常工作时在端子 X48/10 处的最大温度读数。

3.21.5 35-4* 模拟输入 X48/2 (MCB 114)

35-42 端子 X48/2 低电流		
范围:		功能:
4 mA*	[0 - par. 35-43 mA]	对应 参数 35-44 Term. X48/2 Low Ref./Feedb. Value 中设置的高参考值输入电流 (mA)。要激活参数 6-01 断线超时功能 中的断线超时功能，设置值必须大于 2 mA。

35-43 端子 X48/2 高电流		
范围:		功能:
20 mA*	[par. 35-42 - 20 mA]	根据在 参数 35-45 Term. X48/2 High Ref./Feedb. Value 中设置的高参考值来输入电流 (mA)。

35-44 Term. X48/2 Low Ref./Feedb. Value		
范围:		功能:
0*	[-999999.999 - 999999.999]	根据在 参数 35-42 端子 X48/2 低电流 中设置的电压或电流来输入参考值或反馈值 (以 RPM、Hz、bar 等单位)。

35-45 Term. X48/2 High Ref./Feedb. Value		
范围:		功能:
100*	[-999999.999 - 999999.999]	根据在 参数 35-43 端子 X48/2 高电流 中设置的电压或电流来输入参考值或反馈值 (以 RPM、Hz、bar 等单位)。

35-46 Term. X48/2 Filter Time Constant		
范围:		功能:
0.001 s*	[0.001 - 10 s]	输入滤波器时间常数。这是用来消除端子 X48/2 电气噪声的一阶数字低通滤波器的时间常数。较大的时间常量有助于获得较好的衰减效果，但这同时也会增加通过滤波器的时间延迟。

3.22 参数: 42-** 安全功能

当变频器中安装安全选件时，则可使用组 42 中的参数。有关与安全相关的参数的信息，请参阅安全选件的操作手册：

- 安全选件 MCB 150/151 操作手册。
- 安全选件 MCB 152 操作手册。

4 参数列表

4.1 参数列表和选项

4.1.1 简介

变频器系列

所有 = 对于 FC 301 和 FC 302 系列有效

01 = 仅对 FC 301 有效

02 = 仅对 FC 302 有效

运行过程中更改

“真”表示参数可在变频器运行时更改，而“假”表示只有将变频器停止后才能进行更改。

4 组菜单

“所有菜单”：可以在 4 组菜单的每组中分别设置参数，即，一个参数可以有 4 个不同数据值。

“单个菜单”：所有菜单中的数据值都相同。

数据类型	说明	类型
2	8 位整数	Int8
3	16 位整数	Int16
4	32 位整数	Int32
5	8 位无符号整数	UInt8
6	16 位无符号整数	UInt16
7	32 位无符号整数	UInt32
9	可见字符串	VisStr
33	2 个字节的标准化值	N2
35	16 位序列的布尔变量	V2
54	不带日期的时差	TimD

表 4.1 数据类型

4.1.2 转换

有关各个参数的不同属性，请参阅出厂设置。参数值只能以整数形式传输。因此，在传输小数时需要使用转换因子。

如果转换因数为 0.1，则表示被传输的值将被乘以 0.1。因此，如果值为 100，则会显示为 10.0。

示例：

0 s⇒转换索引 0

0.00s⇒转换索引 -2

0 ms⇒转换索引 -3

0.00ms⇒转换索引 -5

转换索引	转换因数
100	
75	
74	
67	
6	1000000
5	100000
4	10000
3	1000
2	100
1	10
0	1
-1	0.1
-2	0.01
-3	0.001
-4	0.0001
-5	0.00001
-6	0.000001
-7	0.0000001

表 4.2 转换表

4.1.3 不同变频器控制模式下的有效/无效参数

+ = 有效

- = 无效

参数 1-10 电动机结构	交流电机				PM 非突出电机			
	U/f 模式	VVC ⁺	无传感器矢量	磁通矢量带反馈	U/f 模式	VVC ⁺	无传感器矢量	磁通矢量带反馈
0-** 运行和显示 (所有参数)	+	+	+	+				
参数 1-00 配置模式								
[0] 开环速度	+	+	+	-				
[1] 闭环速度	-	+	-	+				
[2] 转矩	-	-	-	+				
[3] 过程	+	+	+	-				
[4] 转矩控制开环	-	+	-	-				
[5] 摆频	+	+	+	+				
[6] 表面卷绕机	+	+	+	-				
[7] 扩展 PID 开环	+	+	+	-				
[8] 扩展 PID 闭环	-	+	-	+				
参数 1-02 磁通矢量电动机反馈源								
参数 1-02 磁通矢量电动机反馈源	-	-	-	+				
参数 1-03 转矩特性								
参数 1-03 转矩特性	-	参见 1, 2, 3)	参见 1, 3, 4)	参见 1, 3, 4)				
参数 1-04 过载模式								
参数 1-04 过载模式	+	+	+	+	+		+	+
参数 1-05 本地模式配置								
参数 1-05 本地模式配置	+	+	+	+	+		+	+
参数 1-06 顺时针方向								
参数 1-06 顺时针方向	+	+	+	+	+		+	+
参数 1-20 电动机功率 [kW] (参数 023 = 国际)								
参数 1-20 电动机功率 [kW] (参数 023 = 国际)	+	+	+	+				
参数 1-21 电动机功率 [HP] (参数 023 = 美国)								
参数 1-21 电动机功率 [HP] (参数 023 = 美国)	+	+	+	+				
参数 1-22 电动机电压								
参数 1-22 电动机电压	+	+	+	+				
参数 1-23 电动机频率								
参数 1-23 电动机频率	+	+	+	+				
参数 1-24 电动机电流								
参数 1-24 电动机电流	+	+	+	+				
参数 1-25 电动机额定转速								
参数 1-25 电动机额定转速	+	+	+	+				
参数 1-26 电动机持续额定转矩								
参数 1-26 电动机持续额定转矩	-	-	-	-	+		+	+
参数 1-29 自动电动机调整 (AMA)								
参数 1-29 自动电动机调整 (AMA)	+	+	+	+				
参数 1-30 定子阻抗 (Rs)								
参数 1-30 定子阻抗 (Rs)	+	+	+	+	+			
参数 1-31 转子阻抗 (Rr)								
参数 1-31 转子阻抗 (Rr)	-	参见 5)	+	+				
参数 1-33 定子漏抗 (X1)								
参数 1-33 定子漏抗 (X1)	+	+	+	+	+			
参数 1-34 转子漏抗 (X2)								
参数 1-34 转子漏抗 (X2)	-	参见 5)	+	+				
参数 1-35 主电抗 (Xh)								
参数 1-35 主电抗 (Xh)	+	+	+	+	+			
参数 1-36 铁损阻抗 (Rfe)								
参数 1-36 铁损阻抗 (Rfe)	-	-	+	+	-		-	-
参数 1-37 d 轴电感 (Ld)								
参数 1-37 d 轴电感 (Ld)	-	-	-	-			+	+
参数 1-39 电动机极数								
参数 1-39 电动机极数	+	+	+	+				
参数 1-40 1000 RPM 时的后 EMF								
参数 1-40 1000 RPM 时的后 EMF	-	-	-	-	+		+	+
参数 1-41 电动机角度偏置								
参数 1-41 电动机角度偏置	-	-	-	-				+
1-50 零速时的电动机磁化								
1-50 零速时的电动机磁化	-	+	-	-	-		-	-

参数 1-10 电动机结构	交流电机				PM 非突出电机			
	U/f 模式	VVC ⁺	无传感器矢量	磁通矢量带反馈	U/f 模式	VVC ⁺	无传感器矢量	磁通矢量带反馈
1-51 正常磁化的最小速度 [RPM] (参数 002 = rpm)	-	+	-	-	-		-	-
参数 1-52 正常磁化的最小速度 [Hz] (参数 002 = Hz)	-	+	-	-	-		-	-
参数 1-53 模型切换频率	-	-	+	+	-		+	+
参数 1-54 Voltage reduction in fieldweakening	-	-	+	+	-		-	-
参数 1-55 V/f 特性 - U	+	-	-	-	+		-	-
参数 1-56 V/f 特性 - F	+	-	-	-	+		-	-
参数 1-58 跟踪启动测试脉冲电流	-	+	-	-	-		-	-
参数 1-59 跟踪启动测试脉冲频率	-	+	-	-	-		-	-
参数 1-60 低速负载补偿	-	+	-	-	-		-	-
参数 1-61 高速负载补偿	-	+	-	-	-		-	-
参数 1-62 滑差补偿	-	+	+	-	-		-	-
		参见 ⁷⁾						
1-63 滑差补偿时间	+	+	+	-	+		+	-
	参见 ⁸⁾		参见 ⁸⁾		参见 ⁸⁾		参见 ⁸⁾	
1-64 共振衰减	+	+	+	-	+		+	-
1-65 共振衰减时间	+	+	+	-	+		+	-
参数 1-66 低速最小电流	-	-	+	+	-		+	+
参数 1-67 负载类型	-	-	+	-	-		-	-
参数 1-68 最小惯量	-	-	+	-	-		-	-
参数 1-69 最大惯量	-	-	+	-	-		-	-
参数 1-71 启动延迟	+	+	+	+	+		+	+
参数 1-72 启动功能	+	+	+	+	+		+	+
参数 1-73 飞车启动	-	+	+	+	-		-	-
参数 1-74 启动速度 [RPM] (参数 002 = rpm)	-	+	-	-	-		-	-
参数 1-75 启动速度 [hz] (参数 002 = Hz)	-	+	-	-	-		-	-
参数 1-76 启动电流	-	+	-	-	-		-	-
参数 1-80 停止功能	+	+	+	+	+		+	+
1-81 停止功能最低速 (参数 002 = rpm)	+	+	+	+	+		+	+
1-82 停止功能的最小速度 [Hz] (参数 002 = Hz)	+	+	+	+	+		+	+
参数 1-83 精确停止功能	+	+	+	+	+		+	+
参数 1-84 精确停止计数器值	+	+	+	+	+		+	+
参数 1-85 精确停止速度补偿延迟	+	+	+	+	+		+	+
参数 1-90 电动机热保护	+	+	+	+				
1-91 电动机外部风扇	+	+	+	+				
1-93 热敏电阻源	+	+	+	+				
参数 1-95 KTY 传感器类型	+	+	+	+				
参数 1-96 KTY 热敏电阻源	+	+	+	+				
参数 1-97 KTY 阈值水平	+	+	+	+				
参数 1-98 ATEX ETR interpol. points freq.	+	+	+	+				

参数 1-10 电动机结构	交流电机				PM 非突出电机			
	U/f 模式	VVC ⁺	无传感器矢量	磁通矢量带反馈	U/f 模式	VVC ⁺	无传感器矢量	磁通矢量带反馈
参数 1-01 电动控制原理								
参数 1-99 ATEX ETR interpol points current	+	+	+	+				
参数 2-00 直流夹持电流	+	+	+	+				
参数 2-01 直流制动电流	+	+	+	+				
2-02 直流制动时间	+	+	+	+				
参数 2-03 直流制动切入速度 [RPM]	+	+	+	+				
参数 2-04 直流制动切入速度 [Hz]	+	+	+	+				
参数 2-05 最大参考值	+	+	+	+				
参数 2-10 制动功能	+	+	+	+				
	参见 ⁹⁾							
2-11 制动电阻 (欧姆)	+	+	+	+				
2-12 制动功率极限 (kW)	+	+	+	+				
参数 2-13 制动功率监测	+	+	+	+				
参数 2-15 制动检查	+	+	+	+				
	参见 ⁹⁾							
参数 2-16 交流制动最大电流	-	+	+	+				
参数 2-17 过压控制	+	+	+	+				
参数 2-18 制动检查条件	+	+	+	+				
参数 2-19 Over-voltage Gain	+	+	+	-				
参数 2-20 抱闸释放电流	+	+	+	+				
参数 2-21 激活制动速度	+	+	+	+				
参数 2-22 激活制动速度 [Hz]	+	+	+	+				
参数 2-23 激活制动延时	+	+	+	+				
参数 2-24 停止延时	-	-	-	+				
参数 2-25 抱闸释放时间	-	-	-	+				
参数 2-26 转矩参考值	-	-	-	+				+
参数 2-27 转矩加减速时间	-	-	-	+				+
参数 2-28 增益放大因数	-	-	-	+				+
Parameter 2-29 Torque Ramp Down Time				+				+
Parameter 2-30 Position P Start Proportional Gain				+				+
Parameter 2-31 Speed PID Start Proportional Gain				+				+
Parameter 2-32 Speed PID Start Integral Time				+				+
Parameter 2-33 Speed PID Start Lowpass Filter Time				+				+
3-** 参考值/加减速 (所有参数)	+	+	+	+				
参数 4-10 电动机速度方向	+	+	+	+				
参数 4-11 电机速度下限	+	+	+	+				
参数 4-12 电动机速度下限 [Hz]	+	+	+	+				
参数 4-13 电机速度上限	+	+	+	+				
参数 4-14 电动机速度上限 [Hz]	+	+	+	+				
参数 4-16 电动时转矩极限	+	+	+	+				
参数 4-17 发电时转矩极限	+	+	+	+				

参数 1-10 电动机结构	交流电机				PM 非突出电机			
	U/f 模式	VVC+	无传感器矢量	磁通矢量带反馈	U/f 模式	VVC+	无传感器矢量	磁通矢量带反馈
参数 1-01 电动控制原理								
参数 4-18 电流极限	+	+	+	+				
参数 4-19 最大输出频率	+	+	+	+				
参数 4-20 转矩极限因数源	+	+	+	+				
4-21 速度极限因数源	-	+ 参见 ¹⁰⁾	-	+ 参见 ¹¹⁾				
参数 4-30 电动机反馈损耗功能	-	+ 参见 ¹²⁾	-	+ 参见 ¹²⁾				
参数 4-31 电动机反馈速度错误	-	+ 参见 ¹²⁾	-	+ 参见 ¹²⁾				
参数 4-32 电动机反馈损耗超时	-	+ 参见 ¹²⁾	-	+ 参见 ¹²⁾				
参数 4-34 跟踪误差功能	+	+	+	+				
参数 4-35 跟踪误差	+	+	+	+				
参数 4-36 跟踪误差	+	+	+	+				
参数 4-37 加减速时的跟踪误差	+	+	+	+				
参数 4-38 加减速超时时跟踪误差	+	+	+	+				
参数 4-39 在加减速超时时跟踪误差	+	+	+	+				
参数 4-50 警告电流过低	+	+	+	+				
参数 4-51 警告电流过高	+	+	+	+				
参数 4-52 警告速度过低	+	+	+	+				
参数 4-53 警告速度过高	+	+	+	+				
参数 4-54 警告参考值过低	+	+	+	+				
参数 4-55 警告参考值过高	+	+	+	+				
参数 4-56 警告反馈过低	+	+	+	+				
参数 4-57 警告反馈过高	+	+	+	+				
参数 4-58 电机缺相功能	+	+	+	+				
参数 4-60 跳频始速 [RPM]	+	+	+	+				
参数 4-61 跳频始速 [Hz]	+	+	+	+				
参数 4-62 跳频终速 [RPM]	+	+	+	+				
参数 4-63 跳频终速 [Hz]	+	+	+	+				
5-** 字输入/输出 (除 5-70 和 71 外的其他所有参数)	+	+	+	+				
参数 5-70 端子 32/33 每转脉冲	-	+ 参见 ¹²⁾	-	+				
参数 5-71 29/33 码盘方向	-	+ 参见 ¹²⁾	-	+				
6-** 模拟输入/输出 (所有参数)	+	+	+	+				
参数 7-00 速度 PID 反馈源	-	+ 参见 ¹²⁾	-	+				
参数 7-02 速度 PID 比例增益	-	+ 参见 ¹²⁾	+	+				
参数 7-03 速度 PID 积分时间	-	+ 参见 ¹²⁾	+	+				
参数 7-04 速度 PID 微分时间	-	+ 参见 ¹²⁾	+	+				
参数 7-05 速度 PID 微分极限	-	+ 参见 ¹²⁾	+	+				
参数 7-06 速度 PID 低通滤波	-	+ 参见 ¹²⁾	+	+				
参数 7-07 速度 PID 反馈传动比	-	+ 参见 ¹²⁾	-	+				
参数 7-08 速度 PID 前馈因数	-	+ 参见 ¹²⁾	-	-				
参数 7-12 转矩 PI 比例增益	-	+ 参见 ¹⁰⁾	-	-				
参数 7-13 转矩 PI 积分时间	-	+ 参见 ¹⁰⁾	-	-				

参数 1-10 电动机结构	交流电机				PM 非突出电机			
	U/f 模式	VVC+	无传感器矢量	磁通矢量带反馈	U/f 模式	VVC+	无传感器矢量	磁通矢量带反馈
参数 1-01 电动控制原理								
参数 7-20 过程 CL 反馈 1 的源	+	+	+	+				
参数 7-22 过程 CL 反馈 2 的源	+	+	+	+				
参数 7-30 过程 PID 正常/反向控制	+	+	+	+				
参数 7-31 过程 PID 防积分饱和	+	+	+	+				
参数 7-32 过程 PID 控制启动速度值	+	+	+	+				
参数 7-33 过程 PID 比例增益	+	+	+	+				
参数 7-34 过程 PID 积分时间	+	+	+	+				
参数 7-35 过程 PID 微分时间	+	+	+	+				
参数 7-36 过程 PID 微分增益极限	+	+	+	+				
参数 7-38 过程 PID 前馈因数	+	+	+	+				
参数 7-39 使用参考值带宽	+	+	+	+				
参数 7-40 过程 PID I 部分复位	+	+	+	+				
参数 7-41 过程 PID 输出负箝位	+	+	+	+				
参数 7-42 过程 PID 输出正箝位	+	+	+	+				
参数 7-43 过程 PID 比例增益 (最小 参考值时)	+	+	+	+				
参数 7-44 过程 PID 比例增益 (最大 参考值时)	+	+	+	+				
参数 7-45 过程 PID 前馈源	+	+	+	+				
参数 7-46 过程 PID 前馈正常/反向 控制	+	+	+	+				
参数 7-48 PCD Feed Forward	+	+	+	+				
参数 7-49 过程 PID 输出正常/反向 控制	+	+	+	+				
参数 7-50 过程 PID 扩展 PID	+	+	+	+				
参数 7-51 过程 PID 前馈增益	+	+	+	+				
参数 7-52 过程 PID 前馈加速	+	+	+	+				
参数 7-53 过程 PID 前馈减速	+	+	+	+				
参数 7-56 过程 PID 参考值滤波时间	+	+	+	+				
参数 7-57 过程 PID 反馈 滤波时间	+	+	+	+				
8-** 通讯和选件 (所有参数)	+	+	+	+				
13-** 智能逻辑控制 (所有参数)	+	+	+	+				
参数 14-00 开关模式	+	+	+	+				
参数 14-01 开关频率	+	+	+	+				
参数 14-03 超调	+	+	+	+				
参数 14-04 PWM 随机	+	+	+	+				
参数 14-06 Dead Time Compensation	+	+	+	+				

参数 1-10 电动机结构	交流电机				PM 非突出电机			
	U/f 模式	VVC+	无传感器矢量	磁通矢量带反馈	U/f 模式	VVC+	无传感器矢量	磁通矢量带反馈
参数 14-10 主电源故障								
[0] 无功能	+	+	+	+				
[1] 控制 减速:	-	+	+	+				
[2] 受控减速, 跳闸	-	+	+	+				
[3] 惯性停车	+	+	+	+				
[4] 借能运行	-	+	+	+				
[5] 借能运行, 跳闸	-	+	+	+				
[6] 报警	+	+	+	+				
参数 14-11 主电源故障时的主电源电压	+	+	+	+				
参数 14-12 输入缺相功能	+	+	+	+				
参数 14-14 Kin. Backup Time Out	-	-	+	+				
参数 14-15 Kin. Backup Trip Recovery Level	+	+	+	+				
参数 14-20 复位模式	+	+	+	+				
参数 14-21 自动复位时间	+	+	+	+				
参数 14-22 工作模式	+	+	+	+				
参数 14-24 转矩极限跳闸延迟	+	+	+	+				
参数 14-25 转矩极限跳闸延迟	+	+	+	+				
参数 14-26 逆变器故障时的跳闸延迟	+	+	+	+				
参数 14-29 服务代码	+	+	+	+				
参数 14-30 电流控制器比例	+	+	+	+				
参数 14-31 电流控制器积分	+	+	+	+				
参数 14-32 电流极限控制器, 滤波器时间	+	+	+	+				
参数 14-35 失速保护	-	-	+	+				
参数 14-36 Fieldweakening Function			+	+			+	+
参数 14-40 VT 级别	-	+	+	+				
参数 14-41 AEO 最小磁化	-	+	+	+				
参数 14-42 最小 AEO 频率	-	+	+	+				
参数 14-43 电动机 Cosphi	-	+	+	+				
参数 14-50 射频干扰滤波器	+	+	+	+				
参数 14-51 直流回路补偿	+	+	+	+				
参数 14-52 风扇控制	+	+	+	+				
参数 14-53 风扇监测	+	+	+	+				
参数 14-55 输出滤波器	+	+	+	+				
参数 14-56 输出滤波器的电容	-	-	+	+				
参数 14-57 输出滤波器的电感	-	-	+	+				
参数 14-74 VLT 扩展 状态字	+	+	+	+				
参数 14-80 选件由外部 24VDC 电源供电	+	+	+	+				
参数 14-89 Option Detection	+	+	+	+				
参数 14-90 故障级别	+	+	+	+				

表 4.3 不同变频器控制模式下的有效/无效参数

- 1) 恒转矩
- 2) 可变转矩
- 3) AEO
- 4) 恒定功率

- 5) 在飞车启动中使用
- 6) 当 参数 1-03 转矩特性 为恒定功率时使用
- 7) 不用于当 参数 1-03 转矩特性 = VT 时
- 8) 共振衰减的一部分
- 9) 非交流制动
- 10) 转矩控制开环
- 11) 转矩
- 12) 闭环速度

4.1.4 0-** 操作/显示

参数编号 #	参数说明	默认值	4 组菜单	仅限 FC 302	在运行过程中更改	转换指数	类型
0-0* 基本设置							
0-01	语言	[0] 英语	1 set-up		TRUE	-	UInt8
0-02	电动机速度单位	[0] RPM	2 set-ups		FALSE	-	UInt8
0-03	区域性设置	[0] 国际	2 set-ups		FALSE	-	UInt8
0-04	上电工作状态	[1] 停止并保存给定值	All set-ups		TRUE	-	UInt8
0-09	Performance Monitor	0 %	All set-ups		TRUE	-1	UInt16
0-1* 菜单操作							
0-10	有效设置	[1] 菜单 1	1 set-up		TRUE	-	UInt8
0-11	编辑设置	[1] 菜单 1	All set-ups		TRUE	-	UInt8
0-12	此菜单连接到	[0] 未链接	All set-ups		FALSE	-	UInt8
0-13	读联接的菜单	0 N/A	All set-ups		FALSE	0	UInt16
0-14	读编辑菜单/通道	0 N/A	All set-ups		TRUE	0	Int32
0-15	Readout: actual setup	0 N/A	All set-ups		FALSE	0	UInt8
0-2* LCP 显示器							
0-20	显示行 1.1(小)	1617	All set-ups		TRUE	-	UInt16
0-21	显示行 1.2(小)	1614	All set-ups		TRUE	-	UInt16
0-22	显示行 1.3(小)	1610	All set-ups		TRUE	-	UInt16
0-23	显示行 2(大)	1613	All set-ups		TRUE	-	UInt16
0-24	显示行 3(大)	1602	All set-ups		TRUE	-	UInt16
0-25	个人菜单	ExpressionLimit	1 set-up		TRUE	0	UInt16
0-3* LCP 自定义读数							
0-30	用户定义读数的单位	[0] 无	All set-ups		TRUE	-	UInt8
0-31	用户定义读数的最大值	0 CustomReadoutUnit	All set-ups		TRUE	-2	Int32
0-32	用户定义读数的最大值	100 CustomReadoutUnit	All set-ups		TRUE	-2	Int32
0-37	显示文字 1	0 N/A	1 set-up		TRUE	0	VisStr[25]
0-38	显示文字 2	0 N/A	1 set-up		TRUE	0	VisStr[25]
0-39	显示文字 3	0 N/A	1 set-up		TRUE	0	VisStr[25]
0-4* LCP 键盘							
0-40	LCP 的手动启动键	ExpressionLimit	All set-ups		TRUE	-	UInt8
0-41	LCP 的停止键	ExpressionLimit	All set-ups		TRUE	-	UInt8
0-42	LCP 的自动启动键	ExpressionLimit	All set-ups		TRUE	-	UInt8
0-43	LCP 的复位键	ExpressionLimit	All set-ups		TRUE	-	UInt8
0-44	LCP 的 [Off/Reset] (停止/复位) 键	ExpressionLimit	All set-ups		TRUE	-	UInt8
0-45	LCP 的 [Drive Bypass] (变频器旁路) 键	ExpressionLimit	All set-ups		TRUE	-	UInt8
0-5* 复制/保存							
0-50	LCP 复制	[0] 不复制	All set-ups		FALSE	-	UInt8
0-51	菜单复制	[0] 不复制	All set-ups		FALSE	-	UInt8
0-6* 密码							
0-60	扩展菜单密码	100 N/A	1 set-up		TRUE	0	Int16
0-61	扩展菜单无密码	[0] 完全访问	1 set-up		TRUE	-	UInt8
0-65	快捷菜单密码	200 N/A	1 set-up		TRUE	0	Int16
0-66	快捷菜单无密码	[0] 完全访问	1 set-up		TRUE	-	UInt8
0-67	总线密码访问	0 N/A	All set-ups		TRUE	0	UInt16
0-68	Safety Parameters Password	300 N/A	1 set-up		TRUE	0	UInt16
0-69	Password Protection of Safety Parameters	[0] 禁用	1 set-up		TRUE	-	UInt8

4.1.5 1-** 负载/电动机

参数编号 #	参数说明	默认值	4 组菜单	仅限 FC 302	在运行过程中更改	转换指数	类型
1-0* 一般设置							
1-00	配置模式	ExpressionLimit	All set-ups		TRUE	-	UInt8
1-01	电动控制原理	ExpressionLimit	All set-ups		FALSE	-	UInt8
1-02	磁通矢量电动机反馈源	[1] 24V 编码器	All set-ups	x	FALSE	-	UInt8
1-03	转矩特性	[0] 恒转矩	All set-ups		TRUE	-	UInt8
1-04	过载模式	[0] 高转矩	All set-ups		FALSE	-	UInt8
1-05	本地模式配置	[2] 模式选择参数 1-00	All set-ups		TRUE	-	UInt8
1-06	顺时针方向	[0] 正常	All set-ups		FALSE	-	UInt8
1-07	Motor Angle Offset Adjust	[0] Manual	All set-ups	x	FALSE	-	UInt8
1-1* 电动机选择							
1-10	电动机结构	[0] 异步	All set-ups		FALSE	-	UInt8
1-11	电动机制造商	ExpressionLimit	All set-ups	x	FALSE	-	UInt8
1-14	Damping Gain	140 %	All set-ups		TRUE	0	Int16
1-15	Low Speed Filter Time Const.	ExpressionLimit	All set-ups		TRUE	-2	UInt16
1-16	High Speed Filter Time Const.	ExpressionLimit	All set-ups		TRUE	-2	UInt16
1-17	Voltage filter time const.	ExpressionLimit	All set-ups		TRUE	-3	UInt16
1-18	Min. Current at No Load	0 %	All set-ups		TRUE	0	UInt16
1-2* 电动机数据							
1-20	电动机功率 [kW]	ExpressionLimit	All set-ups		FALSE	1	UInt32
1-21	电动机功率 [HP]	ExpressionLimit	All set-ups		FALSE	-2	UInt32
1-22	电动机电压	ExpressionLimit	All set-ups		FALSE	0	UInt16
1-23	电动机频率	ExpressionLimit	All set-ups		FALSE	0	UInt16
1-24	电动机电流	ExpressionLimit	All set-ups		FALSE	-2	UInt32
1-25	电动机额定转速	ExpressionLimit	All set-ups		FALSE	67	UInt16
1-26	电动机持续额定转矩	ExpressionLimit	All set-ups		FALSE	-1	UInt32
1-29	自动电动机调整 (AMA)	[0] 关	All set-ups		FALSE	-	UInt8
1-3* 高级电动机数据							
1-30	定子阻抗 (Rs)	ExpressionLimit	All set-ups		FALSE	-4	UInt32
1-31	转子阻抗 (Rr)	ExpressionLimit	All set-ups		FALSE	-4	UInt32
1-33	定子漏抗 (X1)	ExpressionLimit	All set-ups		FALSE	-4	UInt32
1-34	转子漏抗 (X2)	ExpressionLimit	All set-ups		FALSE	-4	UInt32
1-35	主电抗 (Xh)	ExpressionLimit	All set-ups		FALSE	-4	UInt32
1-36	铁损阻抗 (Rfe)	ExpressionLimit	All set-ups		FALSE	-3	UInt32
1-37	d 轴电感 (Ld)	ExpressionLimit	All set-ups	x	FALSE	-4	Int32
1-38	q 轴电感 (Lq)	ExpressionLimit	All set-ups	x	FALSE	-6	Int32
1-39	电动机极数	ExpressionLimit	All set-ups		FALSE	0	UInt8
1-40	1000 RPM 时的后 EMF	ExpressionLimit	All set-ups	x	FALSE	0	UInt16
1-41	电动机角度偏置	0 N/A	All set-ups		FALSE	0	Int16
1-44	d-axis Inductance Sat. (LdSat)	ExpressionLimit	All set-ups	x	FALSE	-4	Int32
1-45	q-axis Inductance Sat. (LqSat)	ExpressionLimit	All set-ups	x	FALSE	-4	Int32
1-46	Position Detection Gain	100 %	All set-ups		TRUE	0	UInt16
1-47	Torque Calibration	ExpressionLimit	All set-ups		TRUE	-	UInt8
1-48	Inductance Sat. Point	ExpressionLimit	All set-ups	x	TRUE	0	Int16
1-5* 与负载无关的设置							
1-50	零速时的电动机磁化	100 %	All set-ups		TRUE	0	UInt16
1-51	正常磁化的最小速度 [RPM]	ExpressionLimit	All set-ups		TRUE	67	UInt16
1-52	正常磁化的最小速度 [Hz]	ExpressionLimit	All set-ups		TRUE	-1	UInt16
1-53	模型切换频率	ExpressionLimit	All set-ups	x	FALSE	-1	UInt16

参数编号 #	参数说明	默认值	4 组菜单	仅限 FC 302	在运行过程中更改	转换指数	类型
1-54	Voltage reduction in fieldweakening	0 V	All set-ups		FALSE	0	Uint8
1-55	V/f 特性 - U	ExpressionLimit	All set-ups		TRUE	-1	Uint16
1-56	V/f 特性 - F	ExpressionLimit	All set-ups		TRUE	-1	Uint16
1-58	跟踪启动测试脉冲电流	ExpressionLimit	All set-ups		FALSE	0	Uint16
1-59	跟踪启动测试脉冲频率	ExpressionLimit	All set-ups		FALSE	0	Uint16
1-6* 与负载相关的设置							
1-60	低速负载补偿	100 %	All set-ups		TRUE	0	Int16
1-61	高速负载补偿	100 %	All set-ups		TRUE	0	Int16
1-62	滑差补偿	ExpressionLimit	All set-ups		TRUE	0	Int16
1-63	滑差补偿时间	ExpressionLimit	All set-ups		TRUE	-2	Uint16
1-64	共振衰减	100 %	All set-ups		TRUE	0	Uint16
1-65	共振衰减时间	5 ms	All set-ups		TRUE	-3	Uint8
1-66	低速最小电流	ExpressionLimit	All set-ups	x	TRUE	0	Uint32
1-67	负载类型	[0] 无源负载	All set-ups	x	TRUE	-	Uint8
1-68	最小惯量	0 kgm ²	All set-ups	x	FALSE	-4	Uint32
1-69	最大惯量	ExpressionLimit	All set-ups	x	FALSE	-4	Uint32
1-7* 启动调整							
1-70	PM Start Mode	[0] Rotor Detection	All set-ups		TRUE	-	Uint8
1-71	启动延迟	0 s	All set-ups		TRUE	-1	Uint8
1-72	启动功能	[2] 惯性停车/延迟	All set-ups		TRUE	-	Uint8
1-73	飞车启动	ExpressionLimit	All set-ups		FALSE	-	Uint8
1-74	启动速度 [RPM]	ExpressionLimit	All set-ups		TRUE	67	Uint16
1-75	启动速度 [hz]	ExpressionLimit	All set-ups		TRUE	-1	Uint16
1-76	启动电流	0 A	All set-ups		TRUE	-2	Uint32
1-8* 停止调整							
1-80	停止功能	[0] 惯性停车	All set-ups		TRUE	-	Uint8
1-81	停止功能最低速	ExpressionLimit	All set-ups		TRUE	67	Uint16
1-82	停止功能的最小速度 [Hz]	ExpressionLimit	All set-ups		TRUE	-1	Uint16
1-83	精确停止功能	[0] 精确减速停止	All set-ups		FALSE	-	Uint8
1-84	精确停止计数器值	100000 N/A	All set-ups		TRUE	0	Uint32
1-85	精确停止速度补偿延迟	10 ms	All set-ups		TRUE	-3	Uint8
1-9* 电动机温度							
1-90	电动机热保护	ExpressionLimit	All set-ups		TRUE	-	Uint8
1-91	电动机外部风扇	ExpressionLimit	All set-ups		TRUE	-	Uint16
1-93	热敏电阻源	[0] 无	All set-ups		TRUE	-	Uint8
1-94	ATEX ETR cur.lim. speed reduction	0 %	2 set-ups	x	TRUE	-1	Uint16
1-95	KTY 传感器类型	[0] KTY 传感器 1	All set-ups	x	TRUE	-	Uint8
1-96	KTY 热敏电阻源	[0] 无	All set-ups	x	TRUE	-	Uint8
1-97	KTY 阈值水平	80 ° C	1 set-up	x	TRUE	100	Int16
1-98	ATEX ETR interpol. points freq.	ExpressionLimit	1 set-up	x	TRUE	-1	Uint16
1-99	ATEX ETR interpol points current	ExpressionLimit	2 set-ups	x	TRUE	0	Uint16

4.1.6 2-** 制动

参数编号 #	参数说明	默认值	4 组菜单	仅限 FC 302	在运行过程中更改	转换指数	类型
2-0* 直流制动							
2-00	直流夹持电流	50 %	All set-ups		TRUE	0	Uint8
2-01	直流制动电流	50 %	All set-ups		TRUE	0	Uint16
2-02	直流制动时间	10 s	All set-ups		TRUE	-1	Uint16
2-03	直流制动切入速度 [RPM]	ExpressionLimit	All set-ups		TRUE	67	Uint16
2-04	直流制动切入速度 [Hz]	ExpressionLimit	All set-ups		TRUE	-1	Uint16
2-05	最大参考值	MaxReference (P303)	All set-ups		TRUE	-3	Int32
2-06	Parking Current	50 %	All set-ups		TRUE	0	Uint16
2-07	Parking Time	3 s	All set-ups		TRUE	-1	Uint16
2-1* 制动能量功能							
2-10	制动功能	ExpressionLimit	All set-ups		TRUE	-	Uint8
2-11	制动电阻 (欧姆)	ExpressionLimit	All set-ups		TRUE	0	Uint16
2-12	制动功率极限 (kW)	ExpressionLimit	All set-ups		TRUE	0	Uint32
2-13	制动功率监测	[0] 关	All set-ups		TRUE	-	Uint8
2-15	制动检查	[0] 关	All set-ups		TRUE	-	Uint8
2-16	交流制动最大电流	100 %	All set-ups		TRUE	-1	Uint32
2-17	过压控制	[0] 禁用	All set-ups		TRUE	-	Uint8
2-18	制动检查条件	[0] 在加电时	All set-ups		TRUE	-	Uint8
2-19	Over-voltage Gain	100 %	All set-ups		TRUE	0	Uint16
2-2* 机械制动							
2-20	抱闸释放电流	I _{maxVLT} (P1637)	All set-ups		TRUE	-2	Uint32
2-21	激活制动速度	ExpressionLimit	All set-ups		TRUE	67	Uint16
2-22	激活制动速度 [Hz]	ExpressionLimit	All set-ups		TRUE	-1	Uint16
2-23	激活制动延时	0 s	All set-ups		TRUE	-1	Uint8
2-24	停止延时	0 s	All set-ups		TRUE	-1	Uint8
2-25	抱闸释放时间	0.20 s	All set-ups		TRUE	-2	Uint16
2-26	转矩参考值	0 %	All set-ups		TRUE	-2	Int16
2-27	转矩加减速度时间	0.2 s	All set-ups		TRUE	-1	Uint8
2-28	增益放大因数	1 N/A	All set-ups		TRUE	-2	Uint16
2-29	Torque Ramp Down Time	0 s	All set-ups		TRUE	-1	Uint8
2-3* Adv. Mech Brake							
2-30	Position P Start Proportional Gain	0.0000 N/A	All set-ups		TRUE	-4	Uint32
2-31	Speed PID Start Proportional Gain	0.0150 N/A	All set-ups		TRUE	-4	Uint32
2-32	Speed PID Start Integral Time	200.0 ms	All set-ups		TRUE	-4	Uint32
2-33	Speed PID Start Lowpass Filter Time	10.0 ms	All set-ups		TRUE	-4	Uint16

4.1.7 3-** 参考值/加减速

4

参数编号 #	参数说明	默认值	4 组菜单	仅限 FC 302	在运行过程中更改	转换指数	类型
3-0* 参考值极限							
3-00	参考值范围	ExpressionLimit	All set-ups		TRUE	-	UInt8
3-01	参考值/反馈单位	ExpressionLimit	All set-ups		TRUE	-	UInt8
3-02	最小参考值	ExpressionLimit	All set-ups		TRUE	-3	Int32
3-03	最大参考值	ExpressionLimit	All set-ups		TRUE	-3	Int32
3-04	参考功能	[0] 总和	All set-ups		TRUE	-	UInt8
3-1* 参考值							
3-10	预置参考值	0 %	All set-ups		TRUE	-2	Int16
3-11	点动速度 [Hz]	ExpressionLimit	All set-ups		TRUE	-1	UInt16
3-12	加速/减速值	0 %	All set-ups		TRUE	-2	Int16
3-13	参考值位置	[0] 联接到手/自动	All set-ups		TRUE	-	UInt8
3-14	预置相对参考值	0 %	All set-ups		TRUE	-2	Int32
3-15	参考值来源 1	ExpressionLimit	All set-ups		TRUE	-	UInt8
3-16	参考值来源 2	ExpressionLimit	All set-ups		TRUE	-	UInt8
3-17	参考值来源 3	ExpressionLimit	All set-ups		TRUE	-	UInt8
3-18	相对标定参考值源	[0] 无功能	All set-ups		TRUE	-	UInt8
3-19	点动速度 [RPM]	ExpressionLimit	All set-ups		TRUE	67	UInt16
3-4* 加减速 1							
3-40	加减速 1 的类型	[0] 线性	All set-ups		TRUE	-	UInt8
3-41	斜坡 1 加速时间	ExpressionLimit	All set-ups		TRUE	-2	UInt32
3-42	斜坡 1 减速时间	ExpressionLimit	All set-ups		TRUE	-2	UInt32
3-45	加减速 1 S 加减速比率(加速时)启动	50 %	All set-ups		TRUE	0	UInt8
3-46	加减速 1 S 加减速比率(加速时)终止	50 %	All set-ups		TRUE	0	UInt8
3-47	加减速 1 S 加减速比率(减速时)启动	50 %	All set-ups		TRUE	0	UInt8
3-48	加减速 1 S 加减速比率(减速时)终止	50 %	All set-ups		TRUE	0	UInt8
3-5* 加减速 2							
3-50	加减速 2 的类型	[0] 线性	All set-ups		TRUE	-	UInt8
3-51	斜坡 2 加速时间	ExpressionLimit	All set-ups		TRUE	-2	UInt32
3-52	斜坡 2 减速时间	ExpressionLimit	All set-ups		TRUE	-2	UInt32
3-55	加减速 2 S 加减速比率(加速时)启动	50 %	All set-ups		TRUE	0	UInt8
3-56	加减速 2 S 加减速比率(加速时)终止	50 %	All set-ups		TRUE	0	UInt8
3-57	加减速 2 S 加减速比率(减速时)启动	50 %	All set-ups		TRUE	0	UInt8
3-58	加减速 2 S 加减速比率(减速时)终止	50 %	All set-ups		TRUE	0	UInt8
3-6* 加减速 3							
3-60	加减速 3 的类型	[0] 线性	All set-ups		TRUE	-	UInt8
3-61	斜坡 3 加速时间	ExpressionLimit	All set-ups		TRUE	-2	UInt32
3-62	斜坡 3 减速时间	ExpressionLimit	All set-ups		TRUE	-2	UInt32
3-65	加减速 3 S 加减速比率(加速时)启动	50 %	All set-ups		TRUE	0	UInt8
3-66	加减速 3 S 加减速比率(加速时)终止	50 %	All set-ups		TRUE	0	UInt8
3-67	加减速 3 S 加减速比率(减速时)启动	50 %	All set-ups		TRUE	0	UInt8
3-68	加减速 3 S 加减速比率(减速时)终止	50 %	All set-ups		TRUE	0	UInt8
3-7* 加减速 4							
3-70	加减速 4 的类型	[0] 线性	All set-ups		TRUE	-	UInt8
3-71	斜坡 4 加速时间	ExpressionLimit	All set-ups		TRUE	-2	UInt32
3-72	斜坡 4 减速时间	ExpressionLimit	All set-ups		TRUE	-2	UInt32
3-75	加减速 4 S 加减速比率(加速时)启动	50 %	All set-ups		TRUE	0	UInt8
3-76	加减速 4 S 加减速比率(加速时)终止	50 %	All set-ups		TRUE	0	UInt8
3-77	加减速 4 S 加减速比率(减速时)启动	50 %	All set-ups		TRUE	0	UInt8
3-78	加减速 4 S 加减速比率(减速时)终止	50 %	All set-ups		TRUE	0	UInt8

参数编号 #	参数说明	默认值	4 组菜单	仅限 FC 302	在运行过程中更改	转换指数	类型
3-8* 其他加减速							
3-80	点动加减速时间	ExpressionLimit	All set-ups		TRUE	-2	UInt32
3-81	快停减速时间	ExpressionLimit	2 set-ups		TRUE	-2	UInt32
3-82	快停加减速类型	[0] 线性	All set-ups		TRUE	-	UInt8
3-83	快停 S 加减速比率(减速 开始时)	50 %	All set-ups		TRUE	0	UInt8
3-84	快停 S 加减速比率(减速 终止时)	50 %	All set-ups		TRUE	0	UInt8
3-9* 数字电位计							
3-90	步长	0.10 %	All set-ups		TRUE	-2	UInt16
3-91	加减速时间	1 s	All set-ups		TRUE	-2	UInt32
3-92	恢复通电	[0] 关	All set-ups		TRUE	-	UInt8
3-93	最大极限	100 %	All set-ups		TRUE	0	Int16
3-94	最小极限	-100 %	All set-ups		TRUE	0	Int16
3-95	加减延迟	ExpressionLimit	All set-ups		TRUE	-3	TimD

4.1.8 4-** 极限/警告

参数编号 #	参数说明	默认值	4 组菜单	仅限 FC 302	在运行过程中更改	转换指数	类型
4-1* 电动机极限							
4-10	电动机速度方向	ExpressionLimit	All set-ups		FALSE	-	UInt8
4-11	电机速度下限	ExpressionLimit	All set-ups		TRUE	67	UInt16
4-12	电动机速度下限 [Hz]	ExpressionLimit	All set-ups		TRUE	-1	UInt16
4-13	电机速度上限	ExpressionLimit	All set-ups		TRUE	67	UInt16
4-14	电动机速度上限 [Hz]	ExpressionLimit	All set-ups		TRUE	-1	UInt16
4-16	电动机转矩极限	ExpressionLimit	All set-ups		TRUE	-1	UInt16
4-17	发电时转矩极限	100 %	All set-ups		TRUE	-1	UInt16
4-18	电流极限	ExpressionLimit	All set-ups		TRUE	-1	UInt32
4-19	最大输出频率	ExpressionLimit	All set-ups		FALSE	-1	UInt16
4-2* 极限因数							
4-20	转矩极限因数源	[0] 无功能	All set-ups		TRUE	-	UInt8
4-21	速度极限因数源	[0] 无功能	All set-ups		TRUE	-	UInt8
4-23	Brake Check Limit Factor Source	[0] DC-link voltage	All set-ups		TRUE	-	UInt8
4-24	Brake Check Limit Factor	98 %	All set-ups		TRUE	0	UInt8
4-3* 电动机速度监视							
4-30	电动机反馈损耗功能	[2] 跳闸	All set-ups		TRUE	-	UInt8
4-31	电动机反馈速度错误	300 RPM	All set-ups		TRUE	67	UInt16
4-32	电动机反馈损耗超时	0.05 s	All set-ups		TRUE	-2	UInt16
4-34	跟踪误差功能	ExpressionLimit	All set-ups		TRUE	-	UInt8
4-35	跟踪误差	10 RPM	All set-ups		TRUE	67	UInt16
4-36	跟踪误差	1 s	All set-ups		TRUE	-2	UInt16
4-37	加减速时的跟踪误差	100 RPM	All set-ups		TRUE	67	UInt16
4-38	加减速超时的跟踪误差	1 s	All set-ups		TRUE	-2	UInt16
4-39	在加减速超时时跟踪误差	5 s	All set-ups		TRUE	-2	UInt16
4-5* 调整警告							
4-50	警告电流过低	0 A	All set-ups		TRUE	-2	UInt32
4-51	警告电流过高	I _{maxVLT} (P1637)	All set-ups		TRUE	-2	UInt32
4-52	警告速度过低	0 RPM	All set-ups		TRUE	67	UInt16
4-53	警告速度过高	ExpressionLimit	All set-ups		TRUE	67	UInt16
4-54	警告参考值过低	-999999.999 N/A	All set-ups		TRUE	-3	Int32
4-55	警告参考值过高	999999.999 N/A	All set-ups		TRUE	-3	Int32

参数编号 #	参数说明	默认值	4 组菜单	仅限 FC 302	在运行过程中更改	转换指数	类型
4-56	警告反馈过低	-999999.999 ReferenceFeedbackUnit	All set-ups		TRUE	-3	Int32
4-57	警告反馈过高	999999.999 ReferenceFeedbackUnit	All set-ups		TRUE	-3	Int32
4-58	电机缺相功能	ExpressionLimit	All set-ups		TRUE	-	UInt8
4-6* 频率跳越							
4-60	跳频始速 [RPM]	ExpressionLimit	All set-ups		TRUE	67	UInt16
4-61	跳频始速 [Hz]	ExpressionLimit	All set-ups		TRUE	-1	UInt16
4-62	跳频终速 [RPM]	ExpressionLimit	All set-ups		TRUE	67	UInt16
4-63	跳频终速 [Hz]	ExpressionLimit	All set-ups		TRUE	-1	UInt16

4.1.9 5-** 数字输入/输出

参数编号 #	参数说明	默认值	4 组菜单	仅限 FC 302	在运行过程中更改	转换指数	类型
5-0* 数字 I/O 模式							
5-00	数字 I/O 模式	[0] PNP	All set-ups		FALSE	-	UInt8
5-01	端子 27 的模式	[0] 输入	All set-ups		TRUE	-	UInt8
5-02	端子 29 的模式	[0] 输入	All set-ups	x	TRUE	-	UInt8
5-1* 数字输入							
5-10	端子 18 数字输入	ExpressionLimit	All set-ups		TRUE	-	UInt8
5-11	端子 19 数字输入	ExpressionLimit	All set-ups		TRUE	-	UInt8
5-12	端子 27 数字输入	ExpressionLimit	All set-ups		TRUE	-	UInt8
5-13	端子 29 数字输入	ExpressionLimit	All set-ups	x	TRUE	-	UInt8
5-14	端子 32 数字输入	ExpressionLimit	All set-ups		TRUE	-	UInt8
5-15	端子 33 数字输入	ExpressionLimit	All set-ups		TRUE	-	UInt8
5-16	端子 X30/2 数字输入	ExpressionLimit	All set-ups		TRUE	-	UInt8
5-17	端子 X30/3 数字输入	ExpressionLimit	All set-ups		TRUE	-	UInt8
5-18	端子 X30/4 数字输入	ExpressionLimit	All set-ups		TRUE	-	UInt8
5-19	端子 37 安全停止	ExpressionLimit	1 set-up		TRUE	-	UInt8
5-20	端子 X46/1 数字输入	[0] 无功能	All set-ups		TRUE	-	UInt8
5-21	端子 X46/3 数字输入	[0] 无功能	All set-ups		TRUE	-	UInt8
5-22	端子 X46/5 数字输入	[0] 无功能	All set-ups		TRUE	-	UInt8
5-23	端子 X46/7 数字输入	[0] 无功能	All set-ups		TRUE	-	UInt8
5-24	端子 X46/9 数字输入	[0] 无功能	All set-ups		TRUE	-	UInt8
5-25	端子 X46/11 数字输入	[0] 无功能	All set-ups		TRUE	-	UInt8
5-26	端子 X46/13 数字输入	[0] 无功能	All set-ups		TRUE	-	UInt8
5-3* 数字输出							
5-30	端子 27 数字输出	ExpressionLimit	All set-ups		TRUE	-	UInt8
5-31	端子 29 数字输出	ExpressionLimit	All set-ups	x	TRUE	-	UInt8
5-32	端子 X30/6 数字输出 (MCB 101)	ExpressionLimit	All set-ups		TRUE	-	UInt8
5-33	端子 X30/7 数字输出 (MCB 101)	ExpressionLimit	All set-ups		TRUE	-	UInt8
5-4* 继电器							
5-40	继电器功能	ExpressionLimit	All set-ups		TRUE	-	UInt8
5-41	继电器打开延时	0.01 s	All set-ups		TRUE	-2	UInt16
5-42	继电器关闭延时	0.01 s	All set-ups		TRUE	-2	UInt16
5-5* 脉冲输入							
5-50	端子 29 低频	100 Hz	All set-ups	x	TRUE	0	UInt32
5-51	端子 29 高频	100 Hz	All set-ups	x	TRUE	0	UInt32

参数编号 #	参数说明	默认值	4 组菜单	仅限 FC 302	在运行过程中更改	转换指数	类型
5-52	29 端参考/反馈低	0 ReferenceFeed - backUnit	All set-ups	x	TRUE	-3	Int32
5-53	29 端参考/反馈高	ExpressionLimit	All set-ups	x	TRUE	-3	Int32
5-54	端子 29 滤波时间	100 ms	All set-ups	x	FALSE	-3	UInt16
5-55	端子 33 低频	100 Hz	All set-ups		TRUE	0	UInt32
5-56	端子 33 高频	100 Hz	All set-ups		TRUE	0	UInt32
5-57	33 端参考/反馈低	0 ReferenceFeed - backUnit	All set-ups		TRUE	-3	Int32
5-58	33 端参考/反馈高	ExpressionLimit	All set-ups		TRUE	-3	Int32
5-59	端子 33 滤波时间	100 ms	All set-ups		FALSE	-3	UInt16
5-6* 脉冲输出							
5-60	27 端脉冲输出量	ExpressionLimit	All set-ups		TRUE	-	UInt8
5-62	脉冲输出最大频率 #27	ExpressionLimit	All set-ups		TRUE	0	UInt32
5-63	29 端脉冲输出量	ExpressionLimit	All set-ups	x	TRUE	-	UInt8
5-65	脉冲输出最大频率 #29	ExpressionLimit	All set-ups	x	TRUE	0	UInt32
5-66	端子 X30/6 脉冲输出变量	ExpressionLimit	All set-ups		TRUE	-	UInt8
5-68	脉冲输出最大频率 #X30/6	ExpressionLimit	All set-ups		TRUE	0	UInt32
5-7* 24V 编码器输入							
5-70	端子 32/33 每转脉冲	1024 N/A	All set-ups		FALSE	0	UInt16
5-71	29/33 码盘方向	[0] 正常顺时针	All set-ups		FALSE	-	UInt8
5-8* 编码器输出							
5-80	AHF Cap Reconnect Delay	25 s	2 set-ups	x	TRUE	0	UInt16
5-9* 总线控制							
5-90	数字和继电器总线控制	0 N/A	All set-ups		TRUE	0	UInt32
5-93	脉冲输出 #27 总线控制	0 %	All set-ups		TRUE	-2	N2
5-94	脉冲输出 #27 超时预置	0 %	1 set-up		TRUE	-2	UInt16
5-95	脉冲输出 #29 总线控制	0 %	All set-ups	x	TRUE	-2	N2
5-96	脉冲输出 #29 超时预置	0 %	1 set-up	x	TRUE	-2	UInt16
5-97	脉冲输出 #X30/6 总线控制	0 %	All set-ups		TRUE	-2	N2
5-98	脉冲输出 #X30/6 超时预置	0 %	1 set-up		TRUE	-2	UInt16

4.1.10 6-** 模拟输入/输出

参数编号 #	参数说明	默认值	4 组菜单	仅限 FC 302	在运行过程中更改	转换指数	类型
6-0* 模拟 I/O 模式							
6-00	断线超时时间	10 s	All set-ups		TRUE	0	UInt8
6-01	断线超时功能	[0] 关	All set-ups		TRUE	-	UInt8
6-1* 模拟输入 1							
6-10	端子 53 低电压	0.07 V	All set-ups		TRUE	-2	Int16
6-11	端子 53 高电压	10 V	All set-ups		TRUE	-2	Int16
6-12	端子 53 低电流	0.14 mA	All set-ups		TRUE	-5	Int16
6-13	端子 53 高电流	20 mA	All set-ups		TRUE	-5	Int16
6-14	53 端参考/反馈低	0 ReferenceFeed - backUnit	All set-ups		TRUE	-3	Int32
6-15	53 端参考/反馈高	ExpressionLimit	All set-ups		TRUE	-3	Int32
6-16	53 端滤波器时间	0.001 s	All set-ups		TRUE	-3	UInt16
6-2* 模拟输入 2							
6-20	端子 54 低电压	0.07 V	All set-ups		TRUE	-2	Int16
6-21	端子 54 高电压	10 V	All set-ups		TRUE	-2	Int16

参数编号 #	参数说明	默认值	4 组菜单	仅限 FC 302	在运行过程中更改	转换指数	类型
6-22	端子 54 低电流	0.14 mA	All set-ups		TRUE	-5	Int16
6-23	端子 54 高电流	20 mA	All set-ups		TRUE	-5	Int16
6-24	54 端参考/反馈低	0 ReferenceFeed - backUnit	All set-ups		TRUE	-3	Int32
6-25	54 端参考/反馈高	ExpressionLimit	All set-ups		TRUE	-3	Int32
6-26	54 端滤波器时间	0.001 s	All set-ups		TRUE	-3	UInt16
6-3* 模拟输入端 3							
6-30	端子 X30/11 电压下限	0.07 V	All set-ups		TRUE	-2	Int16
6-31	端子 X30/11 电压上限	10 V	All set-ups		TRUE	-2	Int16
6-34	端子 X30/11 参考值/反馈值下限	0 ReferenceFeed - backUnit	All set-ups		TRUE	-3	Int32
6-35	端子 X30/11 参考值/反馈值上限	ExpressionLimit	All set-ups		TRUE	-3	Int32
6-36	端子 X30/11 滤波器时间常数	0.001 s	All set-ups		TRUE	-3	UInt16
6-4* 模拟输入端 4							
6-40	端子 X30/12 电压下限	0.07 V	All set-ups		TRUE	-2	Int16
6-41	端子 X30/12 电压上限	10 V	All set-ups		TRUE	-2	Int16
6-44	端子 X30/12 参考值/反馈值下限	0 ReferenceFeed - backUnit	All set-ups		TRUE	-3	Int32
6-45	端子 X30/12 参考值/反馈值上限	ExpressionLimit	All set-ups		TRUE	-3	Int32
6-46	端子 X30/12 滤波器时间常数	0.001 s	All set-ups		TRUE	-3	UInt16
6-5* 模拟输出 1							
6-50	端子 42 输出	ExpressionLimit	All set-ups		TRUE	-	UInt8
6-51	端子 42 的输出最小标定	0 %	All set-ups		TRUE	-2	Int16
6-52	端子 42 输出最大比例	100 %	All set-ups		TRUE	-2	Int16
6-53	端子 42 输出总线控制	0 %	All set-ups		TRUE	-2	N2
6-54	端子 42 输出超时预置	0 %	1 set-up		TRUE	-2	UInt16
6-55	端子 42 输出滤波器	[0] 关	1 set-up		TRUE	-	UInt8
6-6* 模拟输出端 2							
6-60	端子 X30/8 输出	ExpressionLimit	All set-ups		TRUE	-	UInt8
6-61	端子 X30/8 最小标定	0 %	All set-ups		TRUE	-2	Int16
6-62	端子 X30/8 最大标定	100 %	All set-ups		TRUE	-2	Int16
6-63	端子 X30/8 总线控制	0 %	All set-ups		TRUE	-2	N2
6-64	端子 X30/8 输出超时预置	0 %	1 set-up		TRUE	-2	UInt16
6-7* 模拟输出 3							
6-70	端子 X45/1 输出	ExpressionLimit	All set-ups		TRUE	-	UInt8
6-71	端子 X45/1 最小标定	0 %	All set-ups		TRUE	-2	Int16
6-72	端子 X45/1 最大标定	100 %	All set-ups		TRUE	-2	Int16
6-73	端子 X45/1 输出总线控制	0 %	All set-ups		TRUE	-2	N2
6-74	端子 X45/1 输出超时预置	0 %	1 set-up		TRUE	-2	UInt16
6-8* 模拟输出 4							
6-80	端子 X45/3 输出	ExpressionLimit	All set-ups		TRUE	-	UInt8
6-81	端子 X45/3 最小标定	0 %	All set-ups		TRUE	-2	Int16
6-82	端子 X45/3 最大标定	100 %	All set-ups		TRUE	-2	Int16
6-83	端子 X45/3 输出总线控制	0 %	All set-ups		TRUE	-2	N2
6-84	端子 X45/3 输出超时预置	0 %	1 set-up		TRUE	-2	UInt16

4.1.11 7-** 控制器

参数编号 #	参数说明	默认值	4 组菜单	仅限 FC 302	在运行过程中更改	转换指数	类型
7-0* 速度 PID 控制器							
7-00	速度 PID 反馈源	ExpressionLimit	All set-ups		FALSE	-	UInt8
7-01	Speed PID Droop	0 RPM	All set-ups		TRUE	67	UInt16
7-02	速度 PID 比例增益	ExpressionLimit	All set-ups		TRUE	-3	UInt16
7-03	速度 PID 积分时间	ExpressionLimit	All set-ups		TRUE	-4	UInt32
7-04	速度 PID 微分时间	ExpressionLimit	All set-ups		TRUE	-4	UInt16
7-05	速度 PID 微分极限	5 N/A	All set-ups		TRUE	-1	UInt16
7-06	速度 PID 低通滤波	ExpressionLimit	All set-ups		TRUE	-4	UInt16
7-07	速度 PID 反馈传动比	1 N/A	All set-ups		FALSE	-4	UInt32
7-08	速度 PID 前馈因数	0 %	All set-ups		FALSE	0	UInt16
7-09	Speed PID Error Correction w/ Ramp	300 RPM	All set-ups		TRUE	67	UInt32
7-1* 转矩 PI 控制							
7-10	Torque PI Feedback Source	[0] Controller Off	All set-ups		TRUE	-	UInt8
7-12	转矩 PI 比例增益	100 %	All set-ups		TRUE	0	UInt16
7-13	转矩 PI 积分时间	0.020 s	All set-ups		TRUE	-3	UInt16
7-16	Torque PI Lowpass Filter Time	5 ms	All set-ups		TRUE	-4	UInt16
7-18	Torque PI Feed Forward Factor	0 %	All set-ups		TRUE	0	UInt16
7-19	Current Controller Rise Time	ExpressionLimit	All set-ups		TRUE	0	UInt16
7-2* 过程控制器反馈							
7-20	过程 CL 反馈 1 的源	[0] 无功能	All set-ups		TRUE	-	UInt8
7-22	过程 CL 反馈 2 的源	[0] 无功能	All set-ups		TRUE	-	UInt8
7-3* 过程 PID 控制器							
7-30	过程 PID 正常/反向控制	[0] 正常	All set-ups		TRUE	-	UInt8
7-31	过程 PID 防积分饱和	[1] 开	All set-ups		TRUE	-	UInt8
7-32	过程 PID 控制启动速度值	0 RPM	All set-ups		TRUE	67	UInt16
7-33	过程 PID 比例增益	0.01 N/A	All set-ups		TRUE	-2	UInt16
7-34	过程 PID 积分时间	10000 s	All set-ups		TRUE	-2	UInt32
7-35	过程 PID 微分时间	0 s	All set-ups		TRUE	-2	UInt16
7-36	过程 PID 微分增益极限	5 N/A	All set-ups		TRUE	-1	UInt16
7-38	过程 PID 前馈因数	0 %	All set-ups		TRUE	0	UInt16
7-39	使用参考值带宽	5 %	All set-ups		TRUE	0	UInt8
7-4* Adv. Process PID I							
7-40	过程 PID I 部分复位	[0] 端子号	All set-ups		TRUE	-	UInt8
7-41	过程 PID 输出负 箝位	-100 %	All set-ups		TRUE	0	Int16
7-42	过程 PID 输出正 箝位	100 %	All set-ups		TRUE	0	Int16
7-43	过程 PID 比例增益(最小 参考值时)	100 %	All set-ups		TRUE	0	Int16
7-44	过程 PID 比例增益(最大 参考值时)	100 %	All set-ups		TRUE	0	Int16
7-45	过程 PID 前馈源	[0] 无功能	All set-ups		TRUE	-	UInt8
7-46	过程 PID 前馈正常/反向 控制	[0] 正常	All set-ups		TRUE	-	UInt8
7-48	PCD Feed Forward	0 N/A	All set-ups	x	TRUE	0	UInt16
7-49	过程 PID 输出正常/反向 控制	[0] 正常	All set-ups		TRUE	-	UInt8
7-5* Adv. Process PID II							
7-50	过程 PID 扩展 PID	[1] 启用	All set-ups		TRUE	-	UInt8
7-51	过程 PID 前馈增益	1 N/A	All set-ups		TRUE	-2	UInt16
7-52	过程 PID 前馈加速	0.01 s	All set-ups		TRUE	-2	UInt32
7-53	过程 PID 前馈减速	0.01 s	All set-ups		TRUE	-2	UInt32
7-56	过程 PID 参考值 滤波时间	0.001 s	All set-ups		TRUE	-3	UInt16
7-57	过程 PID 反馈 滤波时间	0.001 s	All set-ups		TRUE	-3	UInt16

4.1.12 8-** 通讯和选项

4

参数编号 #	参数说明	默认值	4 组菜单	仅限 FC 302	在运行过程中更改	转换指数	类型
8-0* 一般设置							
8-01	控制地点	[0] 数字和控制字	All set-ups		TRUE	-	Uint8
8-02	控制字源	ExpressionLimit	All set-ups		TRUE	-	Uint8
8-03	控制字超时时间	1 s	1 set-up		TRUE	-1	Uint32
8-04	控制字超时功能	ExpressionLimit	1 set-up		TRUE	-	Uint8
8-05	超时结束功能	[1] 继续	1 set-up		TRUE	-	Uint8
8-06	控制字超时复位	[0] 不复位	All set-ups		TRUE	-	Uint8
8-07	诊断触发器	[0] 禁用	2 set-ups		TRUE	-	Uint8
8-08	读数过滤	ExpressionLimit	All set-ups		TRUE	-	Uint8
8-1* 控制字设置							
8-10	控制字格式	[0] FC 结构	All set-ups		TRUE	-	Uint8
8-13	可配置状态字 STW	ExpressionLimit	All set-ups		TRUE	-	Uint8
8-14	可配置控制字 CTW	[1] 行规默认值	All set-ups		TRUE	-	Uint8
8-17	Configurable Alarm and Warningword	[0] Off	All set-ups		TRUE	-	Uint16
8-19	Product Code	ExpressionLimit	1 set-up		TRUE	0	Uint32
8-3* FC 端口设置							
8-30	协议	[0] FC	1 set-up		TRUE	-	Uint8
8-31	地址	1 N/A	1 set-up		TRUE	0	Uint8
8-32	FC 端口波特率	ExpressionLimit	1 set-up		TRUE	-	Uint8
8-33	奇偶校验/停止位	[0] 偶校验, 1 个停止位	1 set-up		TRUE	-	Uint8
8-34	估计的周期时间	0 ms	2 set-ups		TRUE	-3	Uint32
8-35	最小响应延迟	10 ms	1 set-up		TRUE	-3	Uint16
8-36	最大响应延迟	ExpressionLimit	1 set-up		TRUE	-3	Uint16
8-37	最大字节间延迟	ExpressionLimit	1 set-up		TRUE	-5	Uint16
8-4* FC MC 协议设置							
8-40	报文选择	[1] 标准数据帧 1	2 set-ups		TRUE	-	Uint8
8-41	信号参数	0	All set-ups		FALSE	-	Uint16
8-42	PCD 写配置	ExpressionLimit	2 set-ups		TRUE	0	Uint16
8-43	PCD 读配置	ExpressionLimit	2 set-ups		TRUE	0	Uint16
8-45	BTM Transaction Command	[0] Off	All set-ups		FALSE	-	Uint8
8-46	BTM Transaction Status	[0] Off	All set-ups		TRUE	-	Uint8
8-47	BTM Timeout	60 s	1 set-up		FALSE	0	Uint16
8-48	BTM Maximum Errors	21 N/A	1 set-up		TRUE	0	Uint8
8-49	BTM Error Log	0.255 N/A	All set-ups		TRUE	-3	Uint32
8-5* 数字/总线							
8-50	选择惯性停车	[3] 逻辑或	All set-ups		TRUE	-	Uint8
8-51	快速停止选择	[3] 逻辑或	All set-ups		TRUE	-	Uint8
8-52	直流制动选择	ExpressionLimit	All set-ups		TRUE	-	Uint8
8-53	启动选择	[3] 逻辑或	All set-ups		TRUE	-	Uint8
8-54	反向选择	[3] 逻辑或	All set-ups		TRUE	-	Uint8
8-55	菜单选择	[3] 逻辑或	All set-ups		TRUE	-	Uint8
8-56	预置参考值选择	[3] 逻辑或	All set-ups		TRUE	-	Uint8
8-57	Profidrive OFF2 Select	[3] 逻辑或	All set-ups		TRUE	-	Uint8
8-58	Profidrive OFF3 Select	[3] 逻辑或	All set-ups		TRUE	-	Uint8
8-8* FC 端口诊断							
8-80	总线消息计数	0 N/A	All set-ups		TRUE	0	Uint32
8-81	总线错误计数	0 N/A	All set-ups		TRUE	0	Uint32
8-82	从站消息数	0 N/A	All set-ups		TRUE	0	Uint32

参数编号 #	参数说明	默认值	4 组菜单	仅限 FC 302	在运行过程中更改	转换指数	类型
8-83	从站错误计数	0 N/A	All set-ups		TRUE	0	Uint32
8-9* 总线点动							
8-90	总线点动 1 速度	100 RPM	All set-ups		TRUE	67	Uint16
8-91	总线点动 2 速度	ExpressionLimit	All set-ups		TRUE	67	Uint16

4.1.13 9-** Profibus

参数编号 #	参数说明	默认值	4 组菜单	仅限 FC 302	在运行过程中更改	转换指数	类型
9-00	设置点	0 N/A	All set-ups		TRUE	0	Uint16
9-07	实际值	0 N/A	All set-ups		FALSE	0	Uint16
9-15	PCD 写配置	ExpressionLimit	1 set-up		TRUE	-	Uint16
9-16	PCD 读配置	ExpressionLimit	2 set-ups		TRUE	-	Uint16
9-18	节点地址	126 N/A	1 set-up		TRUE	0	Uint8
9-19	Drive Unit System Number	1034 N/A	All set-ups		TRUE	0	Uint16
9-22	数据帧选择	[100] None	1 set-up		TRUE	-	Uint8
9-23	信号参数	0	All set-ups		TRUE	-	Uint16
9-27	参数编辑	[1] 启用	2 set-ups		FALSE	-	Uint16
9-28	过程控制	[1] 启用循环控制	2 set-ups		FALSE	-	Uint8
9-44	故障信息计数器	0 N/A	All set-ups		TRUE	0	Uint16
9-45	故障代码	0 N/A	All set-ups		TRUE	0	Uint16
9-47	故障数量	0 N/A	All set-ups		TRUE	0	Uint16
9-52	故障状态计数器	0 N/A	All set-ups		TRUE	0	Uint16
9-53	Profibus 警告字	0 N/A	All set-ups		TRUE	0	V2
9-63	实际波特率	[255] 找不到波特率	All set-ups		TRUE	-	Uint8
9-64	设备识别	0 N/A	All set-ups		TRUE	0	Uint16
9-65	结构编号	0 N/A	All set-ups		TRUE	0	OctStr [2]
9-67	控制字 1	0 N/A	All set-ups		TRUE	0	V2
9-68	状态字 1	0 N/A	All set-ups		TRUE	0	V2
9-70	Edit Set-up	[1] 菜单 1	All set-ups		TRUE	-	Uint8
9-71	Profibus 保存数据值	[0] 关	All set-ups		TRUE	-	Uint8
9-72	ProfibusDriveReset	[0] 无操作	1 set-up		FALSE	-	Uint8
9-75	DO Identification	0 N/A	All set-ups		TRUE	0	Uint16
9-80	已定义参数 (1)	0 N/A	All set-ups		FALSE	0	Uint16
9-81	已定义参数 (2)	0 N/A	All set-ups		FALSE	0	Uint16
9-82	已定义参数 (3)	0 N/A	All set-ups		FALSE	0	Uint16
9-83	已定义参数 (4)	0 N/A	All set-ups		FALSE	0	Uint16
9-84	已定义参数 (5)	0 N/A	All set-ups		FALSE	0	Uint16
9-85	Defined Parameters (6)	0 N/A	All set-ups		FALSE	0	Uint16
9-90	已更改参数 (1)	0 N/A	All set-ups		FALSE	0	Uint16
9-91	已更改参数 (2)	0 N/A	All set-ups		FALSE	0	Uint16
9-92	已更改参数 (3)	0 N/A	All set-ups		FALSE	0	Uint16
9-93	已更改参数 (4)	0 N/A	All set-ups		FALSE	0	Uint16
9-94	已更改参数 (5)	0 N/A	All set-ups		FALSE	0	Uint16
9-99	Profibus 修订计数器	0 N/A	All set-ups		TRUE	0	Uint16

4.1.14 10-** CAN 现场总线

参数编号 #	参数说明	默认值	4 组菜单	仅限 FC 302	在运行过程中更改	转换指数	类型
10-0*	通用设置						
10-00	Can 协议	ExpressionLimit	2 set-ups		FALSE	-	UInt8
10-01	波特率选择	ExpressionLimit	2 set-ups		TRUE	-	UInt8
10-02	MAC ID	ExpressionLimit	2 set-ups		TRUE	0	UInt8
10-05	读传输错误次数	0 N/A	All set-ups		TRUE	0	UInt8
10-06	读接收错误次数	0 N/A	All set-ups		TRUE	0	UInt8
10-07	读总线停止次数	0 N/A	All set-ups		TRUE	0	UInt8
10-1*	DeviceNet 1						
10-10	过程数据类型	ExpressionLimit	All set-ups		TRUE	-	UInt8
10-11	过程数据写入	ExpressionLimit	All set-ups		TRUE	-	UInt16
10-12	过程数据读取	ExpressionLimit	All set-ups		TRUE	-	UInt16
10-13	警告参数	0 N/A	All set-ups		TRUE	0	UInt16
10-14	网络参考值	[0] 关	2 set-ups		TRUE	-	UInt8
10-15	网络控制	[0] 关	2 set-ups		TRUE	-	UInt8
10-2*	DeviceNet 2						
10-20	COS 滤波器 1	0 N/A	All set-ups		FALSE	0	UInt16
10-21	COS 滤波器 2	0 N/A	All set-ups		FALSE	0	UInt16
10-22	COS 滤波器 3	0 N/A	All set-ups		FALSE	0	UInt16
10-23	COS 滤波器 4	0 N/A	All set-ups		FALSE	0	UInt16
10-3*	DeviceNet 3						
10-30	数组索引	0 N/A	2 set-ups		TRUE	0	UInt8
10-31	存储数据值	[0] 关	All set-ups		TRUE	-	UInt8
10-32	Devicenet 修订	ExpressionLimit	All set-ups		TRUE	0	UInt16
10-33	总是存储	[0] 关	1 set-up		TRUE	-	UInt8
10-34	DeviceNet 产品代码	ExpressionLimit	1 set-up		TRUE	0	UInt16
10-39	Devicenet F 参数	0 N/A	All set-ups		TRUE	0	UInt32
10-5*	CANopen						
10-50	过程数据写入。	ExpressionLimit	2 set-ups		TRUE	-	UInt16
10-51	过程数据读取。	ExpressionLimit	2 set-ups		TRUE	-	UInt16

4.1.15 12-** 以太网

参数编号 #	参数说明	默认值	4 组菜单	仅限 FC 302	在运行过程中更改	转换指数	类型
12-0*	IP 设置						
12-00	IP 地址分配	ExpressionLimit	2 set-ups		TRUE	-	UInt8
12-01	IP 地址	0 N/A	1 set-up		TRUE	0	OctStr[4]
12-02	子网掩码	0 N/A	1 set-up		TRUE	0	OctStr[4]
12-03	默认网关	0 N/A	1 set-up		TRUE	0	OctStr[4]
12-04	DHCP 服务器	0 N/A	2 set-ups		TRUE	0	OctStr[4]
12-05	租约到期	ExpressionLimit	All set-ups		TRUE	0	TimD
12-06	名称服务器	0 N/A	1 set-up		TRUE	0	OctStr[4]
12-07	域名	0 N/A	1 set-up		TRUE	0	VisStr[48]
12-08	主机名	0 N/A	1 set-up		TRUE	0	VisStr[48]
12-09	物理地址	0 N/A	1 set-up		TRUE	0	VisStr[17]
12-1*	以太网链路参数						
12-10	链路状态	[0] 无链路	All set-ups		TRUE	-	UInt8
12-11	链路持续时间	ExpressionLimit	All set-ups		TRUE	0	TimD

参数编号 #	参数说明	默认值	4 组菜单	仅限 FC 302	在运行过程中更改	转换指数	类型
12-12	自动协商	ExpressionLimit	2 set-ups		TRUE	-	UInt8
12-13	链路速度	ExpressionLimit	2 set-ups		TRUE	-	UInt8
12-14	链路双工	ExpressionLimit	2 set-ups		TRUE	-	UInt8
12-2* 过程数据							
12-20	控制实例	ExpressionLimit	1 set-up		TRUE	0	UInt8
12-21	过程数据写入	ExpressionLimit	All set-ups		TRUE	-	UInt16
12-22	过程数据读取	ExpressionLimit	All set-ups		TRUE	-	UInt16
12-23	Process Data Config Write Size	16 N/A	All set-ups		TRUE	0	UInt32
12-24	Process Data Config Read Size	16 N/A	All set-ups		TRUE	0	UInt32
12-27	Master Address	0 N/A	2 set-ups		FALSE	0	OctStr[4]
12-28	存储数据值	[0] 关	All set-ups		TRUE	-	UInt8
12-29	总是存储	[0] 关	1 set-up		TRUE	-	UInt8
12-3* 以太网/IP							
12-30	警告参数	0 N/A	All set-ups		TRUE	0	UInt16
12-31	网络参考值	[0] 关	2 set-ups		TRUE	-	UInt8
12-32	网络控制	[0] 关	2 set-ups		TRUE	-	UInt8
12-33	CIP 修订	ExpressionLimit	All set-ups		TRUE	0	UInt16
12-34	CIP 产品代码	ExpressionLimit	1 set-up		TRUE	0	UInt16
12-35	EDS 参数	0 N/A	All set-ups		TRUE	0	UInt32
12-37	COS 抑制计时器	0 N/A	All set-ups		TRUE	0	UInt16
12-38	COS 滤波器	0 N/A	All set-ups		TRUE	0	UInt16
12-4* Modbus TCP							
12-40	Status Parameter	0 N/A	All set-ups		TRUE	0	UInt16
12-41	Slave Message Count	0 N/A	All set-ups		TRUE	0	UInt32
12-42	Slave Exception Message Count	0 N/A	All set-ups		TRUE	0	UInt32
12-5* EtherCAT							
12-50	Configured Station Alias	0 N/A	1 set-up		FALSE	0	UInt16
12-51	Configured Station Address	0 N/A	All set-ups		TRUE	0	UInt16
12-59	EtherCAT Status	0 N/A	All set-ups		TRUE	0	UInt32
12-6* Ethernet PowerLink							
12-60	Node ID	1 N/A	2 set-ups		TRUE	0	UInt8
12-62	SDO Timeout	30000 ms	All set-ups		TRUE	-3	UInt32
12-63	Basic Ethernet Timeout	5000.000 ms	All set-ups		TRUE	-6	UInt32
12-66	Threshold	15 N/A	All set-ups		TRUE	0	UInt32
12-67	Threshold Counters	0 N/A	All set-ups		TRUE	0	UInt32
12-68	Cumulative Counters	0 N/A	All set-ups		TRUE	0	UInt32
12-69	Ethernet PowerLink Status	0 N/A	All set-ups		TRUE	0	UInt32
12-8* 其它以太网服务							
12-80	FTP 服务器	[0] 禁用	2 set-ups		TRUE	-	UInt8
12-81	HTTP 服务器	[0] 禁用	2 set-ups		TRUE	-	UInt8
12-82	SMTP 服务	[0] 禁用	2 set-ups		TRUE	-	UInt8
12-89	透明套接字通道端口	ExpressionLimit	2 set-ups		TRUE	0	UInt16
12-9* 高级以太网服务							
12-90	电缆诊断	[0] 禁用	2 set-ups		TRUE	-	UInt8
12-91	Auto Cross Over	[1] 启用	2 set-ups		TRUE	-	UInt8
12-92	IGMP 探查	[1] 启用	2 set-ups		TRUE	-	UInt8
12-93	电缆错误长度	0 N/A	1 set-up		TRUE	0	UInt16
12-94	广播风暴保护	-1 %	2 set-ups		TRUE	0	Int8
12-95	广播风暴过滤器	[0] 仅广播	2 set-ups		TRUE	-	UInt8
12-96	Port Config	ExpressionLimit	2 set-ups		TRUE	-	UInt8
12-98	接口计数器	4000 N/A	All set-ups		TRUE	0	UInt32

参数编号 #	参数说明	默认值	4 组菜单	仅限 FC 302	在运行过程中更改	转换指数	类型
12-99	介质计数器	0 N/A	All set-ups		TRUE	0	Uint32

4.1.16 13-** 智能逻辑

参数编号 #	参数说明	默认值	4 组菜单	仅限 FC 302	在运行过程中更改	转换指数	类型
13-0* SLC 设置							
13-00	条件控制器模式	ExpressionLimit	2 set-ups		TRUE	-	Uint8
13-01	启动事件	ExpressionLimit	2 set-ups		TRUE	-	Uint8
13-02	停止事件	ExpressionLimit	2 set-ups		TRUE	-	Uint8
13-03	复位 SLC	[0] 不要复位 SLC	All set-ups		TRUE	-	Uint8
13-1* 比较器							
13-10	比较器操作数	ExpressionLimit	2 set-ups		TRUE	-	Uint8
13-11	比较器运算符	ExpressionLimit	2 set-ups		TRUE	-	Uint8
13-12	比较值	ExpressionLimit	2 set-ups		TRUE	-3	Int32
13-1* RS Flip Flops							
13-15	RS-FF Operand S	ExpressionLimit	2 set-ups		TRUE	-	Uint8
13-16	RS-FF Operand R	ExpressionLimit	2 set-ups		TRUE	-	Uint8
13-2* 计时器							
13-20	SL 控制器定时器	ExpressionLimit	1 set-up		TRUE	-3	TimD
13-4* 逻辑规则							
13-40	逻辑布尔值 1	ExpressionLimit	2 set-ups		TRUE	-	Uint8
13-41	逻辑运算符 1	ExpressionLimit	2 set-ups		TRUE	-	Uint8
13-42	逻辑布尔值 2	ExpressionLimit	2 set-ups		TRUE	-	Uint8
13-43	逻辑运算符 2	ExpressionLimit	2 set-ups		TRUE	-	Uint8
13-44	逻辑布尔值 3	ExpressionLimit	2 set-ups		TRUE	-	Uint8
13-5* 状态							
13-51	条件控制器事件	ExpressionLimit	2 set-ups		TRUE	-	Uint8
13-52	条件控制器动作	ExpressionLimit	2 set-ups		TRUE	-	Uint8

4.1.17 14-** 特殊功能

参数编号 #	参数说明	默认值	4 组菜单	仅限 FC 302	在运行过程中更改	转换指数	类型
14-0* 逆变器开关							
14-00	开关模式	[1] SFAVM	All set-ups		TRUE	-	Uint8
14-01	开关频率	ExpressionLimit	All set-ups		TRUE	-	Uint8
14-03	超调	[1] 开	All set-ups		FALSE	-	Uint8
14-04	PWM 随机	[0] 关	All set-ups		TRUE	-	Uint8
14-06	Dead Time Compensation	[1] 开	All set-ups		TRUE	-	Uint8
14-1* 主电源开/关							
14-10	主电源故障	[0] 无功能	All set-ups		TRUE	-	Uint8
14-11	主电源故障时的主电源电压	ExpressionLimit	All set-ups		TRUE	0	Uint16
14-12	输入缺相功能	[0] 跳闸	All set-ups		TRUE	-	Uint8
14-14	Kin. Backup Time Out	60 s	All set-ups		TRUE	0	Uint8
14-15	Kin. Backup Trip Recovery Level	ExpressionLimit	All set-ups		TRUE	-3	Uint32
14-16	Kin. Backup Gain	100 %	All set-ups	x	TRUE	0	Uint32
14-2* 跳闸复位							
14-20	复位模式	[0] 手动复位	All set-ups		TRUE	-	Uint8

参数编号 #	参数说明	默认值	4 组菜单	仅限 FC 302	在运行过程中更改	转换指数	类型
14-21	自动复位时间	ExpressionLimit	All set-ups		TRUE	0	Uint16
14-22	工作模式	[0] 正常运行	All set-ups		TRUE	-	Uint8
14-23	类型代码设置	ExpressionLimit	2 set-ups		FALSE	-	Uint8
14-24	转矩极限跳闸延迟	60 s	All set-ups		TRUE	0	Uint8
14-25	转矩极限跳闸延迟	60 s	All set-ups		TRUE	0	Uint8
14-26	逆变器故障时的跳闸延迟	ExpressionLimit	All set-ups		TRUE	0	Uint8
14-28	生产设置	[0] 无操作	All set-ups		TRUE	-	Uint8
14-29	服务代码	0 N/A	All set-ups		TRUE	0	Int32
14-3* 电流极限控制器							
14-30	电流控制器比例	100 %	All set-ups		FALSE	0	Uint16
14-31	电流控制器积分	ExpressionLimit	All set-ups		FALSE	-3	Uint16
14-32	电流极限控制器, 滤波器时间	ExpressionLimit	All set-ups		TRUE	-4	Uint16
14-35	失速保护	[1] 启用	All set-ups		FALSE	-	Uint8
14-36	Fieldweakening Function	[0] Auto	All set-ups	x	TRUE	-	Uint8
14-4* 能量优化							
14-40	VT 级别	66 %	All set-ups		FALSE	0	Uint8
14-41	AEO 最小磁化	ExpressionLimit	All set-ups		TRUE	0	Uint8
14-42	最小 AEO 频率	ExpressionLimit	All set-ups		TRUE	0	Uint8
14-43	电动机 Cosphi	ExpressionLimit	All set-ups		TRUE	-2	Uint16
14-5* 环境							
14-50	射频干扰滤波器	[1] 开	1 set-up		FALSE	-	Uint8
14-51	直流回路补偿	ExpressionLimit	All set-ups		TRUE	-	Uint8
14-52	风扇控制	[0] 自动	All set-ups		TRUE	-	Uint8
14-53	风扇监测	ExpressionLimit	All set-ups		TRUE	-	Uint8
14-55	输出滤波器	[0] 无滤波器	All set-ups		FALSE	-	Uint8
14-56	输出滤波器的电容	ExpressionLimit	All set-ups		FALSE	-7	Uint16
14-57	输出滤波器的电感	ExpressionLimit	All set-ups		FALSE	-6	Uint16
14-59	逆变器的实际数量	ExpressionLimit	1 set-up	x	FALSE	0	Uint8
14-7* 兼容性							
14-72	VLT 报警字	0 N/A	All set-ups		FALSE	0	Uint32
14-73	VLT 警告字	0 N/A	All set-ups		FALSE	0	Uint32
14-74	VLT 扩展 状态字	0 N/A	All set-ups		FALSE	0	Uint32
14-8* 选件							
14-80	选件由外部 24VDC 电源供电	[1] 是	2 set-ups		FALSE	-	Uint8
14-88	Option Data Storage	0 N/A	2 set-ups		TRUE	0	Uint16
14-89	Option Detection	[0] Protect Option Config.	1 set-up		TRUE	-	Uint8
14-9* 故障设置							
14-90	故障级别	ExpressionLimit	1 set-up		TRUE	-	Uint8

4.1.18 15-** 变频器信息

参数编号 #	参数说明	默认值	4 组菜单	仅限 FC 302	在运行过程中更改	转换指数	类型
15-0*	运行数据						
15-00	运行时间	0 h	All set-ups		FALSE	74	Uint32
15-01	运转时间	0 h	All set-ups		FALSE	74	Uint32
15-02	千瓦时计数器	0 kWh	All set-ups		FALSE	75	Uint32
15-03	加电次数	0 N/A	All set-ups		FALSE	0	Uint32
15-04	过温次数	0 N/A	All set-ups		FALSE	0	Uint16
15-05	过压次数	0 N/A	All set-ups		FALSE	0	Uint16
15-06	复位能耗计数	[0] 不复位	All set-ups		TRUE	-	Uint8
15-07	复位运行时间	[0] 不复位	All set-ups		TRUE	-	Uint8
15-1*	数据日志设置						
15-10	日志源	0	2 set-ups		TRUE	-	Uint16
15-11	日志记录时间间隔	ExpressionLimit	2 set-ups		TRUE	-3	TimD
15-12	触发事件	[0] 错误	1 set-up		TRUE	-	Uint8
15-13	日志记录模式	[0] 一直记录	2 set-ups		TRUE	-	Uint8
15-14	触发前采样	50 N/A	2 set-ups		TRUE	0	Uint8
15-2*	历史记录日志						
15-20	事件记录	0 N/A	All set-ups		FALSE	0	Uint8
15-21	运行值记录	0 N/A	All set-ups		FALSE	0	Uint32
15-22	时间记录	0 ms	All set-ups		FALSE	-3	Uint32
15-3*	故障记录						
15-30	故障错误代码	0 N/A	All set-ups		FALSE	0	Uint16
15-31	故障记录: 值	0 N/A	All set-ups		FALSE	0	Int16
15-32	故障记录: 时间	0 s	All set-ups		FALSE	0	Uint32
15-4*	变频器标识						
15-40	FC 类型	0 N/A	All set-ups		FALSE	0	VisStr [6]
15-41	功率范围	0 N/A	All set-ups		FALSE	0	VisStr [20]
15-42	电压	0 N/A	All set-ups		FALSE	0	VisStr [20]
15-43	SWversion	0 N/A	All set-ups		FALSE	0	VisStr [5]
15-44	订购代码字符串	0 N/A	All set-ups		FALSE	0	VisStr [40]
15-45	类型代码字符串	0 N/A	All set-ups		FALSE	0	VisStr [40]
15-46	变频器订购号	0 N/A	All set-ups		FALSE	0	VisStr [8]
15-47	功率卡订购号	0 N/A	All set-ups		FALSE	0	VisStr [8]
15-48	LCP Id 号	0 N/A	All set-ups		FALSE	0	VisStr [20]
15-49	控制卡软件标志	0 N/A	All set-ups		FALSE	0	VisStr [20]
15-50	功率卡软件标志	0 N/A	All set-ups		FALSE	0	VisStr [20]
15-51	变频器序列号	0 N/A	All set-ups		FALSE	0	VisStr [10]
15-53	功率卡序列号	0 N/A	All set-ups		FALSE	0	VisStr [19]
15-58	Smart Setup Filename	ExpressionLimit	All set-ups		TRUE	0	VisStr [20]
15-59	CSIV 文件名	ExpressionLimit	1 set-up		FALSE	0	VisStr [16]
15-6*	选件标识						
15-60	安装的选件	0 N/A	All set-ups		FALSE	0	VisStr [30]
15-61	选件软件版本	0 N/A	All set-ups		FALSE	0	VisStr [20]
15-62	选件订购号	0 N/A	All set-ups		FALSE	0	VisStr [8]
15-63	选件序列号	0 N/A	All set-ups		FALSE	0	VisStr [18]
15-70	插槽 A 中的选件	0 N/A	All set-ups		FALSE	0	VisStr [30]
15-71	插槽 A 选件的软件版本	0 N/A	All set-ups		FALSE	0	VisStr [20]
15-72	插槽 B 中的选件	0 N/A	All set-ups		FALSE	0	VisStr [30]
15-73	插槽 B 选件的软件版本	0 N/A	All set-ups		FALSE	0	VisStr [20]
15-74	插槽 C0 中的选件	0 N/A	All set-ups		FALSE	0	VisStr [30]

参数编号 #	参数说明	默认值	4 组菜单	仅限 FC 302	在运行过程中更改	转换指数	类型
15-75	插槽 C0 选件的软件版本	0 N/A	All set-ups		FALSE	0	VisStr [20]
15-76	插槽 C1 中的选件	0 N/A	All set-ups		FALSE	0	VisStr [30]
15-77	插槽 C1 选件的软件版本	0 N/A	All set-ups		FALSE	0	VisStr [20]
15-8* Operating Data II							
15-80	Fan Running Hours	0 h	All set-ups		TRUE	74	Uint32
15-81	Preset Fan Running Hours	0 h	All set-ups		TRUE	74	Uint32
15-89	Configuration Change Counter	0 N/A	All set-ups		FALSE	0	Uint16
15-9* 参数信息							
15-92	已定义参数	0 N/A	All set-ups		FALSE	0	Uint16
15-93	已修改参数	0 N/A	All set-ups		FALSE	0	Uint16
15-98	变频器标识	0 N/A	All set-ups		FALSE	0	VisStr [40]
15-99	参数元数据	0 N/A	All set-ups		FALSE	0	Uint16

4.1.19 16-** 数据读数

参数编号 #	参数说明	默认值	4 组菜单	仅限 FC 302	在运行过程中更改	转换指数	类型
16-0* 一般状态							
16-00	控制字	0 N/A	All set-ups		FALSE	0	V2
16-01	参考值 [单位]	0 ReferenceFeed - backUnit	All set-ups		FALSE	-3	Int32
16-02	参考值 %	0 %	All set-ups		FALSE	-1	Int16
16-03	状态字 [二进制]	0 N/A	All set-ups		FALSE	0	V2
16-05	总线实速 A 信号	0 %	All set-ups		FALSE	-2	N2
16-06	Absolute Position	0 CustomReadoutUnit2	All set-ups		FALSE	0	Int32
16-09	自定义读数	0 CustomReadoutUnit	All set-ups		FALSE	-2	Int32
16-1* 电动机状态							
16-10	功率 [kW]	0 kW	All set-ups		FALSE	1	Int32
16-11	功率 [hp]	0 hp	All set-ups		FALSE	-2	Int32
16-12	电动机电压	0 V	All set-ups		FALSE	-1	Uint16
16-13	频率	0 Hz	All set-ups		FALSE	-1	Uint16
16-14	电动机电流	0 A	All set-ups		FALSE	-2	Int32
16-15	频率 [%]	0 %	All set-ups		FALSE	-2	N2
16-16	转矩 (Nm)	0 Nm	All set-ups		FALSE	-1	Int16
16-17	速度 [RPM]	0 RPM	All set-ups		FALSE	67	Int32
16-18	电动机发热	0 %	All set-ups		FALSE	0	Uint8
16-19	KTY 传感器温度	0 ° C	All set-ups		FALSE	100	Int16
16-20	电动机角度	0 N/A	All set-ups		TRUE	0	Uint16
16-21	Torque [%] High Res.	0 %	All set-ups		FALSE	-1	Int16
16-22	转矩 [%]	0 %	All set-ups		FALSE	0	Int16
16-23	Motor Shaft Power [kW]	0 kW	All set-ups		TRUE	1	Int32
16-24	Calibrated Stator Resistance	0.0000 Ohm	All set-ups	x	TRUE	-4	Uint32
16-25	转矩 [Nm] 高	0 Nm	All set-ups		FALSE	-1	Int32
16-3* 变频器状态							
16-30	直流回路电压	0 V	All set-ups		FALSE	0	Uint16
16-32	制动能量/秒	0 kW	All set-ups		FALSE	0	Uint32
16-33	制动能量/2 分钟	0 kW	All set-ups		FALSE	0	Uint32
16-34	散热片温度	0 ° C	All set-ups		FALSE	100	Uint8
16-35	逆变器热保护	0 %	All set-ups		FALSE	0	Uint8
16-36	逆变器额定电流	ExpressionLimit	All set-ups		FALSE	-2	Uint32

参数编号 #	参数说明	默认值	4 组菜单	仅限 FC 302	在运行过程中更改	转换指数	类型
16-37	逆变器最大电流	ExpressionLimit	All set-ups		FALSE	-2	Uint32
16-38	条件控制器状态	0 N/A	All set-ups		FALSE	0	Uint8
16-39	控制卡温度	0 ° C	All set-ups		FALSE	100	Uint8
16-40	日志缓冲区满。	[0] 端子号	All set-ups		TRUE	-	Uint8
16-41	LCP 底部状态行	0 N/A	All set-ups		TRUE	0	VisStr [50]
16-45	Motor Phase U Current	0 A	All set-ups		TRUE	-2	Int32
16-46	Motor Phase V Current	0 A	All set-ups		TRUE	-2	Int32
16-47	Motor Phase W Current	0 A	All set-ups		TRUE	-2	Int32
16-48	Speed Ref. After Ramp [RPM]	0 RPM	All set-ups		FALSE	67	Int32
16-49	电流故障源	0 N/A	All set-ups	x	TRUE	0	Uint8
16-5* 参考值源;反馈							
16-50	外部参考值	0 N/A	All set-ups		FALSE	-1	Int16
16-51	脉冲参考值	0 N/A	All set-ups		FALSE	-1	Int16
16-52	反馈 [单位]	0 ReferenceFeed - backUnit	All set-ups		FALSE	-3	Int32
16-53	数字电位计参考值	0 N/A	All set-ups		FALSE	-2	Int16
16-57	Feedback [RPM]	0 RPM	All set-ups		FALSE	67	Int32
16-6* 输入和输出							
16-60	数字输入	0 N/A	All set-ups		FALSE	0	Uint16
16-61	53 端切换设置	[0] 电流	All set-ups		FALSE	-	Uint8
16-62	模拟输入端 53	0 N/A	All set-ups		FALSE	-3	Int32
16-63	54 端切换设置	[0] 电流	All set-ups		FALSE	-	Uint8
16-64	模拟输入端 54	0 N/A	All set-ups		FALSE	-3	Int32
16-65	模拟输出端 42 [mA]	0 N/A	All set-ups		FALSE	-3	Int16
16-66	数字输出	0 N/A	All set-ups		FALSE	0	Int16
16-67	端子 29 频率	0 N/A	All set-ups	x	FALSE	0	Int32
16-68	端子 33 频率	0 N/A	All set-ups		FALSE	0	Int32
16-69	端子 27 脉冲输出	0 N/A	All set-ups		FALSE	0	Int32
16-70	端子 29 脉冲输出	0 N/A	All set-ups	x	FALSE	0	Int32
16-71	继电器输出 [二进制]	0 N/A	All set-ups		FALSE	0	Int16
16-72	计数器 A	0 N/A	All set-ups		TRUE	0	Int32
16-73	计数器 B	0 N/A	All set-ups		TRUE	0	Int32
16-74	精确 停止计数器	0 N/A	All set-ups		TRUE	0	Uint32
16-75	模拟输入 X30/11	0 N/A	All set-ups		FALSE	-3	Int32
16-76	模拟输入 X30/12	0 N/A	All set-ups		FALSE	-3	Int32
16-77	模拟输出 X30/8 [mA]	0 N/A	All set-ups		FALSE	-3	Int16
16-78	模拟输出 X45/1 [mA]	0 N/A	All set-ups		FALSE	-3	Int16
16-79	模拟输出 X45/3 [mA]	0 N/A	All set-ups		FALSE	-3	Int16
16-8* 总线和 FC 端口							
16-80	控制字 1 信号	0 N/A	All set-ups		FALSE	0	V2
16-82	总线设定 A 信号	0 N/A	All set-ups		FALSE	0	N2
16-84	通讯卡状态字	0 N/A	All set-ups		FALSE	0	V2
16-85	FC 口控制字 1	0 N/A	All set-ups		FALSE	0	V2
16-86	FC 速度给定 A	0 N/A	All set-ups		FALSE	0	N2
16-87	Bus Readout Alarm/Warning	0 N/A	All set-ups		FALSE	0	Uint16
16-89	Configurable Alarm/Warning Word	0 N/A	All set-ups		FALSE	0	Uint16
16-9* 诊断读数							
16-90	报警字	0 N/A	All set-ups		FALSE	0	Uint32
16-91	报警字 2	0 N/A	All set-ups		FALSE	0	Uint32
16-92	警告字	0 N/A	All set-ups		FALSE	0	Uint32

参数编号 #	参数说明	默认值	4 组菜单	仅限 FC 302	在运行过程中更改	转换指数	类型
16-93	警告字 2	0 N/A	All set-ups		FALSE	0	UInt32
16-94	扩展状态字	0 N/A	All set-ups		FALSE	0	UInt32

4.1.20 17-** 电动机反馈选件

参数编号 #	参数说明	默认值	4 组菜单	仅限 FC 302	在运行过程中更改	转换指数	类型
17-1* 增量编码器接口							
17-10	信号类型	[1] RS422 (5V TTL)	All set-ups		FALSE	-	UInt8
17-11	分辨率 (PPR)	1024 N/A	All set-ups		FALSE	0	UInt16
17-2* 绝对编码器接口							
17-20	协议选择	[0] 无	All set-ups		FALSE	-	UInt8
17-21	分辨率 (位置/转)	ExpressionLimit	All set-ups		FALSE	0	UInt32
17-24	SSI 数据长度	13 N/A	All set-ups		FALSE	0	UInt8
17-25	时钟速率	ExpressionLimit	All set-ups		FALSE	3	UInt16
17-26	SSI 数据格式	[0] 灰度代码	All set-ups		FALSE	-	UInt8
17-34	HIPERFACE 波特率	[4] 9600	All set-ups		FALSE	-	UInt8
17-5* 解析器接口							
17-50	极数	2 N/A	1 set-up		FALSE	0	UInt8
17-51	输入电压	7 V	1 set-up		FALSE	-1	UInt8
17-52	输入频率	10 kHz	1 set-up		FALSE	2	UInt8
17-53	变压比	0.5 N/A	1 set-up		FALSE	-1	UInt8
17-56	Encoder Sim. Resolution	[0] Disabled	1 set-up		FALSE	-	UInt8
17-59	解析器接口	[0] 禁用	2 set-ups		FALSE	-	UInt8
17-6* 监视和应用							
17-60	反馈方向	[0] 正常顺时针	All set-ups		FALSE	-	UInt8
17-61	反馈信号监测	[1] 警告	All set-ups		TRUE	-	UInt8
17-7* Absolute Position							
17-70	Absolute Position Display Unit	[0] None	All set-ups		TRUE	-	UInt8
17-71	Absolute Position Display Scale	0 N/A	All set-ups		FALSE	0	Int8
17-72	Absolute Position Numerator	4096 N/A	All set-ups		FALSE	0	Int32
17-73	Absolute Position Denominator	1 N/A	All set-ups		FALSE	0	Int32
17-74	Absolute Position Offset	0 N/A	All set-ups		FALSE	0	Int32

4.1.21 18-** 数据读数 2

参数编号 #	参数说明	默认值	4 组菜单	仅限 FC 302	在运行过程中更改	转换指数	类型
18-3* Analog Readouts							
18-36	模拟输入 X48/2 [mA]	0 N/A	All set-ups		TRUE	-3	Int32
18-37	温度输入 X48/4	0 N/A	All set-ups		TRUE	0	Int16
18-38	温度输入 X48/7	0 N/A	All set-ups		TRUE	0	Int16
18-39	温度输入 X48/10	0 N/A	All set-ups		TRUE	0	Int16
18-5* Active Alarms/Warnings							
18-55	Active Alarm Numbers	0 N/A	All set-ups		TRUE	0	UInt16
18-56	Active Warning Numbers	0 N/A	All set-ups		TRUE	0	UInt16
18-6* Inputs & Outputs 2							
18-60	Digital Input 2	0 N/A	All set-ups		FALSE	0	UInt16
18-9* PID 读数							

参数编号 #	参数说明	默认值	4 组菜单	仅限 FC 302	在运行过程中更改	转换指数	类型
18-90	过程 PID 错误	0 %	All set-ups		FALSE	-1	Int16
18-91	过程 PID 输出	0 %	All set-ups		FALSE	-1	Int16
18-92	过程 PID 箝位输出	0 %	All set-ups		FALSE	-1	Int16
18-93	过程 PID 增益标定输出	0 %	All set-ups		FALSE	-1	Int16

4

4.1.22 30-** 特殊功能

参数编号 #	参数说明	默认值	4 组菜单	仅限 FC 302	在运行过程中更改	转换指数	类型
30-0*	摆频机						
30-00	摆频模式	[0] 绝对 频率/ 时间	All set-ups		FALSE	-	UInt8
30-01	摆频频率变化 [Hz]	5 Hz	All set-ups		TRUE	-1	UInt8
30-02	摆频频率变化 [%]	25 %	All set-ups		TRUE	0	UInt8
30-03	摆频频率变化 标定源	[0] 无功能	All set-ups		TRUE	-	UInt8
30-04	摆频跳频 [Hz]	0 Hz	All set-ups		TRUE	-1	UInt8
30-05	摆频跳频 [%]	0 %	All set-ups		TRUE	0	UInt8
30-06	摆频跳跃时间	ExpressionLimit	All set-ups		TRUE	-3	UInt16
30-07	摆频序列时间	10 s	All set-ups		TRUE	-1	UInt16
30-08	摆频加速/减速时间	5 s	All set-ups		TRUE	-1	UInt16
30-09	摆频随机函数	[0] 关	All set-ups		TRUE	-	UInt8
30-10	摆频比	1 N/A	All set-ups		TRUE	-1	UInt8
30-11	最大随机摆频比	10 N/A	All set-ups		TRUE	-1	UInt8
30-12	最小随机摆频比	0.1 N/A	All set-ups		TRUE	-1	UInt8
30-19	摆频频率变化 (经标定)	0 Hz	All set-ups		FALSE	-1	UInt16
30-2*	Adv. Start Adjust						
30-20	高启动转矩时间	ExpressionLimit	All set-ups	x	TRUE	-2	UInt16
30-21	High Starting Torque Current [%]	ExpressionLimit	All set-ups	x	TRUE	-1	UInt32
30-22	Locked Rotor Protection	ExpressionLimit	All set-ups	x	TRUE	-	UInt8
30-23	Locked Rotor Detection Time [s]	ExpressionLimit	All set-ups	x	TRUE	-2	UInt8
30-24	Locked Rotor Detection Speed Error [%]	25 %	All set-ups	x	TRUE	-1	UInt32
30-8*	兼容性 (I)						
30-80	d 轴电感 (Ld)	ExpressionLimit	All set-ups	x	FALSE	-6	Int32
30-81	制动电阻器(欧姆)	ExpressionLimit	1 set-up		TRUE	-2	UInt32
30-83	速度 PID 比例增益	ExpressionLimit	All set-ups		TRUE	-4	UInt32
30-84	过程 PID 比例增益	0.100 N/A	All set-ups		TRUE	-3	UInt16

4.1.23 32-** MCO 基本设置

参数编号 #	参数说明	默认值	4 组菜单	仅限 FC 302	在运行过程中更改	转换指数	类型
32-0*	编码器 2						
32-00	增量信号类型	[1] RS422 (5V TTL)	2 set-ups		TRUE	-	UInt8
32-01	增量分辨率	1024 N/A	2 set-ups		TRUE	0	UInt32
32-02	绝对协议	[0] 无	2 set-ups		TRUE	-	UInt8
32-03	绝对分辨率	8192 N/A	2 set-ups		TRUE	0	UInt32
32-04	Absolute Encoder Baudrate X55	[4] 9600	All set-ups		FALSE	-	UInt8
32-05	绝对编码器数据长度	25 N/A	2 set-ups		TRUE	0	UInt8
32-06	绝对编码器时钟频率	262 kHz	2 set-ups		TRUE	0	UInt32

参数编号 #	参数说明	默认值	4 组菜单	仅限 FC 302	在运行过程中更改	转换指数	类型
32-07	绝对编码器时钟生成	[1] 开	2 set-ups		TRUE	-	UInt8
32-08	绝对编码器电缆长度	0 m	2 set-ups		TRUE	0	UInt16
32-09	编码器监测	[0] 关	2 set-ups		TRUE	-	UInt8
32-10	旋转方向	[1] 无操作	2 set-ups		TRUE	-	UInt8
32-11	用户单位的分母	1 N/A	2 set-ups		TRUE	0	UInt32
32-12	用户单位的分子	1 N/A	2 set-ups		TRUE	0	UInt32
32-13	Enc. 2 Control	[0] No soft changing	2 set-ups		TRUE	-	UInt8
32-14	Enc. 2 node ID	127 N/A	2 set-ups		TRUE	0	UInt8
32-15	Enc. 2 CAN guard	[0] 关	2 set-ups		TRUE	-	UInt8
32-3* 编码器 1							
32-30	增量信号类型	[1] RS422 (5V TTL)	2 set-ups		TRUE	-	UInt8
32-31	增量分辨率	1024 N/A	2 set-ups		TRUE	0	UInt32
32-32	绝对协议	[0] 无	2 set-ups		TRUE	-	UInt8
32-33	绝对分辨率	8192 N/A	2 set-ups		TRUE	0	UInt32
32-35	绝对编码器数据长度	25 N/A	2 set-ups		TRUE	0	UInt8
32-36	绝对编码器时钟频率	262 kHz	2 set-ups		TRUE	0	UInt32
32-37	绝对编码器时钟生成	[1] 开	2 set-ups		TRUE	-	UInt8
32-38	绝对编码器电缆长度	0 m	2 set-ups		TRUE	0	UInt16
32-39	编码器监测	[0] 关	2 set-ups		TRUE	-	UInt8
32-40	编码器端接	[1] 开	2 set-ups		TRUE	-	UInt8
32-43	Enc. 1 Control	[0] No soft changing	2 set-ups		TRUE	-	UInt8
32-44	Enc. 1 node ID	127 N/A	2 set-ups		TRUE	0	UInt8
32-45	Enc. 1 CAN guard	[0] 关	2 set-ups		TRUE	-	UInt8
32-5* 反馈来源							
32-50	源从站	[2] 编码器 2	2 set-ups		TRUE	-	UInt8
32-51	MCO 302 最后意愿	[1] 跳闸	2 set-ups		TRUE	-	UInt8
32-52	Source Master	[1] Encoder 1 X56	2 set-ups		TRUE	-	UInt8
32-6* PID 控制器							
32-60	比例因数	30 N/A	2 set-ups		TRUE	0	UInt32
32-61	微分因数	0 N/A	2 set-ups		TRUE	0	UInt32
32-62	积分因数	0 N/A	2 set-ups		TRUE	0	UInt32
32-63	积分和的极限值	1000 N/A	2 set-ups		TRUE	0	UInt16
32-64	PID 带宽	1000 N/A	2 set-ups		TRUE	0	UInt16
32-65	前馈速度	0 N/A	2 set-ups		TRUE	0	UInt32
32-66	前馈加速度	0 N/A	2 set-ups		TRUE	0	UInt32
32-67	所允许的最大位置误差	20000 N/A	2 set-ups		TRUE	0	UInt32
32-68	从站的反向行为	[0] 允许主站反向时	2 set-ups		TRUE	-	UInt8
32-69	PID 控制的采样时间	1 ms	2 set-ups		TRUE	-3	UInt16
32-70	特征生成器的扫描时间	1 ms	2 set-ups		TRUE	-3	UInt8
32-71	控制窗口的大小(启用)	0 N/A	2 set-ups		TRUE	0	UInt32
32-72	控制窗口的大小(禁用)	0 N/A	2 set-ups		TRUE	0	UInt32
32-73	Integral limit filter time	0 ms	2 set-ups		TRUE	-3	Int16
32-74	Position error filter time	0 ms	2 set-ups		TRUE	-3	Int16
32-8* 速度 & 加速度							
32-80	最大速度(编码器)	1500 RPM	2 set-ups		TRUE	67	UInt32
32-81	最短加减速时间	1 s	2 set-ups		TRUE	-3	UInt32
32-82	加减速类型	[0] 线性	2 set-ups		TRUE	-	UInt8
32-83	速度分解	100 N/A	2 set-ups		TRUE	0	UInt32
32-84	默认速度	50 N/A	2 set-ups		TRUE	0	UInt32
32-85	默认加速度	50 N/A	2 set-ups		TRUE	0	UInt32
32-86	Acc. up for limited jerk	100 ms	2 set-ups		TRUE	-3	UInt32

参数编号 #	参数说明	默认值	4 组菜单	仅限 FC 302	在运行过程中更改	转换指数	类型
32-87	Acc. down for limited jerk	0 ms	2 set-ups		TRUE	-3	Uint32
32-88	Dec. up for limited jerk	0 ms	2 set-ups		TRUE	-3	Uint32
32-89	Dec. down for limited jerk	0 ms	2 set-ups		TRUE	-3	Uint32
32-9* 开发							
32-90	调试源	[0] 控制卡	2 set-ups		TRUE	-	Uint8

4.1.24 33-** MCO 高级 设置

参数编号 #	参数说明	默认值	4 组菜单	仅限 FC 302	在运行过程中更改	转换指数	类型
33-0* 归位运动							
33-00	强制归位	[0] 不强制归位	2 set-ups		TRUE	-	Uint8
33-01	零点同归位点之间的偏移	0 N/A	2 set-ups		TRUE	0	Int32
33-02	归位运动的加减速	10 N/A	2 set-ups		TRUE	0	Uint32
33-03	归位运动的速度	10 N/A	2 set-ups		TRUE	0	Int32
33-04	归位运动期间的行为	[0] 反向,带索引	2 set-ups		TRUE	-	Uint8
33-1* 同步							
33-10	主站同步因数(主:从)	1 N/A	2 set-ups		TRUE	0	Int32
33-11	从站同步因数(主:从)	1 N/A	2 set-ups		TRUE	0	Int32
33-12	同步位置偏移	0 N/A	2 set-ups		TRUE	0	Int32
33-13	位置同步的精度窗口	1000 N/A	2 set-ups		TRUE	0	Int32
33-14	从站速度相对限制	0 %	2 set-ups		TRUE	0	Uint8
33-15	主站标记数量	1 N/A	2 set-ups		TRUE	0	Uint16
33-16	从站标记数量	1 N/A	2 set-ups		TRUE	0	Uint16
33-17	主站标记距离	4096 N/A	2 set-ups		TRUE	0	Uint32
33-18	从站标记距离	4096 N/A	2 set-ups		TRUE	0	Uint32
33-19	主站标记类型	[0] 编码器 Z 通电为正	2 set-ups		TRUE	-	Uint8
33-20	从站标记类型	[0] 编码器 Z 通电为正	2 set-ups		TRUE	-	Uint8
33-21	主站标记误差窗口	0 N/A	2 set-ups		TRUE	0	Uint32
33-22	从站标记误差窗口	0 N/A	2 set-ups		TRUE	0	Uint32
33-23	主站同步的启动行为	[0] 启动功能 1	2 set-ups		TRUE	-	Uint16
33-24	故障标记数量	10 N/A	2 set-ups		TRUE	0	Uint16
33-25	就绪标记数量	1 N/A	2 set-ups		TRUE	0	Uint16
33-26	速度滤波器	0 us	2 set-ups		TRUE	-6	Int32
33-27	偏移滤波时间	0 ms	2 set-ups		TRUE	-3	Uint32
33-28	标记滤波器配置	[0] 标记滤波器 1	2 set-ups		TRUE	-	Uint8
33-29	标记滤波器的滤波时间	0 ms	2 set-ups		TRUE	-3	Int32
33-30	最大标记修正量	0 N/A	2 set-ups		TRUE	0	Uint32
33-31	同步类型	[0] 标准	2 set-ups		TRUE	-	Uint8
33-32	Feed Forward Velocity Adaptation	0 N/A	2 set-ups		TRUE	0	Uint32
33-33	Velocity Filter Window	0 N/A	2 set-ups		TRUE	0	Uint32
33-34	Slave Marker filter time	0 ms	2 set-ups		TRUE	-3	Uint32
33-4* 限位处理							
33-40	终止极限开关处的行为	[0] 调用错误处理程序	2 set-ups		TRUE	-	Uint8
33-41	负向软件终止极限	-500000 N/A	2 set-ups		TRUE	0	Int32
33-42	正向软件终止极限	500000 N/A	2 set-ups		TRUE	0	Int32
33-43	负向软件终止极限已激活	[0] 无效	2 set-ups		TRUE	-	Uint8
33-44	正向软件终止极限已激活	[0] 无效	2 set-ups		TRUE	-	Uint8
33-45	目标窗口内的时间	0 ms	2 set-ups		TRUE	-3	Uint8
33-46	目标窗口极限值	1 N/A	2 set-ups		TRUE	0	Uint16

参数编号 #	参数说明	默认值	4 组菜单	仅限 FC 302	在运行过程中更改	转换指数	类型
33-47	目标窗口的大小	0 N/A	2 set-ups		TRUE	0	Uint16
33-5*	I/O 配置						
33-50	端子 X57/1 数字输入	[0] 无功能	2 set-ups		TRUE	-	Uint8
33-51	端子 X57/2 数字输入	[0] 无功能	2 set-ups		TRUE	-	Uint8
33-52	端子 X57/3 数字输入	[0] 无功能	2 set-ups		TRUE	-	Uint8
33-53	端子 X57/4 数字输入	[0] 无功能	2 set-ups		TRUE	-	Uint8
33-54	端子 X57/5 数字输入	[0] 无功能	2 set-ups		TRUE	-	Uint8
33-55	端子 X57/6 数字输入	[0] 无功能	2 set-ups		TRUE	-	Uint8
33-56	端子 X57/7 数字输入	[0] 无功能	2 set-ups		TRUE	-	Uint8
33-57	端子 X57/8 数字输入	[0] 无功能	2 set-ups		TRUE	-	Uint8
33-58	端子 X57/9 数字输入	[0] 无功能	2 set-ups		TRUE	-	Uint8
33-59	端子 X57/10 数字输入	[0] 无功能	2 set-ups		TRUE	-	Uint8
33-60	端子 X59/1 和 X59/2 的模式	[1] 输出	2 set-ups		FALSE	-	Uint8
33-61	端子 X59/1 数字输入	[0] 无功能	2 set-ups		TRUE	-	Uint8
33-62	端子 X59/2 数字输入	[0] 无功能	2 set-ups		TRUE	-	Uint8
33-63	端子 X59/1 数字输出	[0] 无功能	2 set-ups		TRUE	-	Uint8
33-64	端子 X59/2 数字输出	[0] 无功能	2 set-ups		TRUE	-	Uint8
33-65	端子 X59/3 数字输出	[0] 无功能	2 set-ups		TRUE	-	Uint8
33-66	端子 X59/4 数字输出	[0] 无功能	2 set-ups		TRUE	-	Uint8
33-67	端子 X59/5 数字输出	[0] 无功能	2 set-ups		TRUE	-	Uint8
33-68	端子 X59/6 数字输出	[0] 无功能	2 set-ups		TRUE	-	Uint8
33-69	端子 X59/7 数字输出	[0] 无功能	2 set-ups		TRUE	-	Uint8
33-70	端子 X59/8 数字输出	[0] 无功能	2 set-ups		TRUE	-	Uint8
33-8*	全局参数						
33-80	已启动程序的编号	-1 N/A	2 set-ups		TRUE	0	Int8
33-81	加电状态	[1] 启动电动机	2 set-ups		TRUE	-	Uint8
33-82	变频器状态监视	[1] 开	2 set-ups		TRUE	-	Uint8
33-83	发生错误后的行为	[0] 惯性运动	2 set-ups		TRUE	-	Uint8
33-84	执行 [Esc] (退出) 后的行为	[0] 控制停止	2 set-ups		TRUE	-	Uint8
33-85	MCO 由外部 24V 直流电源供电	[0] 端子号	2 set-ups		TRUE	-	Uint8
33-86	报警时的端子	[0] 继电器 1	2 set-ups		TRUE	-	Uint8
33-87	报警时的端子状态	[0] 不做任何事	2 set-ups		TRUE	-	Uint8
33-88	报警时的状态字	0 N/A	2 set-ups		TRUE	0	Uint16
33-9*	MCO Port Settings						
33-90	X62 MCO CAN node ID	127 N/A	2 set-ups		TRUE	0	Uint8
33-91	X62 MCO CAN baud rate	[20] 125 Kbps	2 set-ups		TRUE	-	Uint8
33-94	X60 MCO RS485 serial termination	[0] 关	2 set-ups		TRUE	-	Uint8
33-95	X60 MCO RS485 serial baud rate	[2] 9600 波特	2 set-ups		TRUE	-	Uint8

4.1.25 34-** MCO 数据读数

参数编号 #	参数说明	默认值	4 组菜单	仅限 FC 302	在运行过程中更改	转换指数	类型
34-0* PCD 写参数							
34-01	PCD 1 写入 MCO	0 N/A	All set-ups		TRUE	0	UInt16
34-02	PCD 2 写入 MCO	0 N/A	All set-ups		TRUE	0	UInt16
34-03	PCD 3 写入 MCO	0 N/A	All set-ups		TRUE	0	UInt16
34-04	PCD 4 写入 MCO	0 N/A	All set-ups		TRUE	0	UInt16
34-05	PCD 5 写入 MCO	0 N/A	All set-ups		TRUE	0	UInt16
34-06	PCD 6 写入 MCO	0 N/A	All set-ups		TRUE	0	UInt16
34-07	PCD 7 写入 MCO	0 N/A	All set-ups		TRUE	0	UInt16
34-08	PCD 8 写入 MCO	0 N/A	All set-ups		TRUE	0	UInt16
34-09	PCD 9 写入 MCO	0 N/A	All set-ups		TRUE	0	UInt16
34-10	PCD 10 写入 MCO	0 N/A	All set-ups		TRUE	0	UInt16
34-2* PCD 读参数							
34-21	PCD 1 从 MCO 读取	0 N/A	All set-ups		TRUE	0	UInt16
34-22	PCD 2 从 MCO 读取	0 N/A	All set-ups		TRUE	0	UInt16
34-23	PCD 3 从 MCO 读取	0 N/A	All set-ups		TRUE	0	UInt16
34-24	PCD 4 从 MCO 读取	0 N/A	All set-ups		TRUE	0	UInt16
34-25	PCD 5 从 MCO 读取	0 N/A	All set-ups		TRUE	0	UInt16
34-26	PCD 6 从 MCO 读取	0 N/A	All set-ups		TRUE	0	UInt16
34-27	PCD 7 从 MCO 读取	0 N/A	All set-ups		TRUE	0	UInt16
34-28	PCD 8 从 MCO 读取	0 N/A	All set-ups		TRUE	0	UInt16
34-29	PCD 9 从 MCO 读取	0 N/A	All set-ups		TRUE	0	UInt16
34-30	PCD 10 从 MCO 读取	0 N/A	All set-ups		TRUE	0	UInt16
34-4* 输入 & 输出							
34-40	数字输入	0 N/A	All set-ups		TRUE	0	UInt16
34-41	数字输出	0 N/A	All set-ups		TRUE	0	UInt16
34-5* 过程数据							
34-50	实际位置	0 N/A	All set-ups		TRUE	0	Int32
34-51	命令的位置	0 N/A	All set-ups		TRUE	0	Int32
34-52	实际主站位置	0 N/A	All set-ups		TRUE	0	Int32
34-53	从站索引位置	0 N/A	All set-ups		TRUE	0	Int32
34-54	主索引位置	0 N/A	All set-ups		TRUE	0	Int32
34-55	曲线位置	0 N/A	All set-ups		TRUE	0	Int32
34-56	跟踪错误	0 N/A	All set-ups		TRUE	0	Int32
34-57	同步错误	0 N/A	All set-ups		TRUE	0	Int32
34-58	实际速度	0 N/A	All set-ups		TRUE	0	Int32
34-59	实际主站速度	0 N/A	All set-ups		TRUE	0	Int32
34-60	同步状态	0 N/A	All set-ups		TRUE	0	Int32
34-61	轴状态	0 N/A	All set-ups		TRUE	0	Int32
34-62	程序状态	0 N/A	All set-ups		TRUE	0	Int32
34-64	MCO 302 状态	0 N/A	All set-ups		TRUE	0	UInt16
34-65	MCO 302 控制	0 N/A	All set-ups		TRUE	0	UInt16
34-7* 诊断读数							
34-70	MCO 报警字 1	0 N/A	All set-ups		FALSE	0	UInt32
34-71	MCO 报警字 2	0 N/A	All set-ups		FALSE	0	UInt32

4.1.26 35-** 传感器输入选件

参数编号 #	参数说明	默认值	4 组菜单	仅限 FC 302	在运行过程中更改	转换指数	类型
35-0*	温度 输入模式						
35-00	Term. X48/4 Temperature Unit	[60] ?C	All set-ups		TRUE	-	Uint8
35-01	端子 X48/4 输入类型	[0] 未连接	All set-ups		TRUE	-	Uint8
35-02	Term. X48/7 Temperature Unit	[60] ?C	All set-ups		TRUE	-	Uint8
35-03	端子 X48/7 输入类型	[0] 未连接	All set-ups		TRUE	-	Uint8
35-04	Term. X48/10 Temperature Unit	[60] ?C	All set-ups		TRUE	-	Uint8
35-05	端子 X48/10 输入类型	[0] 未连接	All set-ups		TRUE	-	Uint8
35-06	温度传感器报警功能	[5] 停止并跳闸	All set-ups		TRUE	-	Uint8
35-1*	Temp. Input X48/4						
35-14	Term. X48/4 Filter Time Constant	0.001 s	All set-ups		TRUE	-3	Uint16
35-15	Term. X48/4 Temp. Monitor	[0] 禁用	All set-ups		TRUE	-	Uint8
35-16	Term. X48/4 Low Temp. Limit	ExpressionLimit	All set-ups		TRUE	0	Int16
35-17	Term. X48/4 High Temp. Limit	ExpressionLimit	All set-ups		TRUE	0	Int16
35-2*	Temp. Input X48/7						
35-24	Term. X48/7 Filter Time Constant	0.001 s	All set-ups		TRUE	-3	Uint16
35-25	Term. X48/7 Temp. Monitor	[0] 禁用	All set-ups		TRUE	-	Uint8
35-26	Term. X48/7 Low Temp. Limit	ExpressionLimit	All set-ups		TRUE	0	Int16
35-27	Term. X48/7 High Temp. Limit	ExpressionLimit	All set-ups		TRUE	0	Int16
35-3*	Temp. Input X48/10						
35-34	Term. X48/10 Filter Time Constant	0.001 s	All set-ups		TRUE	-3	Uint16
35-35	Term. X48/10 Temp. Monitor	[0] 禁用	All set-ups		TRUE	-	Uint8
35-36	Term. X48/10 Low Temp. Limit	ExpressionLimit	All set-ups		TRUE	0	Int16
35-37	Term. X48/10 High Temp. Limit	ExpressionLimit	All set-ups		TRUE	0	Int16
35-4*	模拟输入 X48/2						
35-42	端子 X48/2 低电流	4 mA	All set-ups		TRUE	-5	Int16
35-43	端子 X48/2 高电流	20 mA	All set-ups		TRUE	-5	Int16
35-44	Term. X48/2 Low Ref./Feedb. Value	0 N/A	All set-ups		TRUE	-3	Int32
35-45	Term. X48/2 High Ref./Feedb. Value	100 N/A	All set-ups		TRUE	-3	Int32
35-46	Term. X48/2 Filter Time Constant	0.001 s	All set-ups		TRUE	-3	Uint16

5 故障排查

5.1 状态信息

5.1.1 警告/报警信息

报警或警告是通过变频器前方的相关 LED 发出信号，并在显示器上以代码的形式进行指示。

警告保持活动状态，直至其产生原因不复存在。在某些情况下，电动机可能仍会继续运行。警告消息可能很重要，但也可能并不重要。

发生报警事件时，变频器将跳闸。报警原因消除后，通过将报警复位可以恢复正常工作。

有三种复位方法：

- 按 [Reset]（复位）键。
- 通过具有“复位”功能的数字输入。
- 通过串行通讯/选配的现场总线。

注意

使用 [Reset]（复位）手动复位后，必须按 [Auto On]（自动启动）才能重新启动电动机。

如果无法将报警复位，可能是由于导致相关报警的问题尚未得到修正，或者是由于此报警被跳闸锁定（另请参阅表 5.1）。

跳闸锁定型报警具有附加保护，这表示在复位该报警前必须关闭主电源。重新开启主电源后，变频器不再受到阻塞，并可以在消除故障产生原因后按上述方法复位。

跳闸锁定型报警也可以使用 14-20 复位模式 中的自动复位功能来复位（警告：此时可能自动唤醒！）

如果在表 5.1 中，某个警告和报警带有根据代码作出的标记，则表明在报警之前发生了一个警告，或者表明可以指定对于给定的故障是显示警告还是显示报警。

例如，在参数 1-90 电动机热保护 中就可以进行这种设定。在报警或跳闸后，电动机进行惯性运动，而报警和警告指示灯将闪烁。故障排除后，只有报警灯继续闪烁，这会一直持续到将变频器复位时为止。

注意

当 1-10 电动机结构 被设为 [1] PM，非突出 SPM 时，不会激活电动机缺相检测（编号 30-32）和失速检测。

数量	说明	警告	报警/跳闸	报警/跳闸锁定	参数参考值
1	10V 电压低	X			
2	断线故障	(X)	(X)		参数 6-01 断线超时功能
3	无电动机	(X)			参数 1-80 停止功能
4	主电源缺相	(X)	(X)	(X)	参数 14-12 输入缺相功能
5	直流回路电压高	X			
6	直流回路电压低	X			
7	直流回路过压	X	X		
8	直流回路欠压	X	X		
9	逆变器过载	X	X		
10	电机 ETR 温度高	(X)	(X)		参数 1-90 电动机热保护
11	电动机热敏温度过高	(X)	(X)		参数 1-90 电动机热保护
12	转矩极限	X	X		
13	过电流	X	X	X	
14	接地故障	X	X		
15	不兼容硬件		X	X	
16	短路		X	X	
17	控制字超时	(X)	(X)		参数 8-04 控制字超时功能
20	温度输入错		X		
21	参数出错			X	
22	起重机械制动	(X)	(X)		参数组 2-2*
23	内部风扇	X			
24	外部风扇	X			
25	制动电阻器短路	X			
26	制动电阻功率极限	(X)	(X)		参数 2-13 制动功率监测
27	制动斩波器短路	X	X		
28	制动检查	(X)	(X)		参数 2-15 制动检查
29	散热片温度	X	X	X	
30	电动机缺 U 相	(X)	(X)	(X)	4-58 电机缺相功能
31	电动机缺 V 相	(X)	(X)	(X)	4-58 电机缺相功能
32	电动机缺 W 相	(X)	(X)	(X)	4-58 电机缺相功能
33	充电故障		X	X	
34	现场总线通讯故障	X	X		
35	选件故障			X	
36	主电源故障	X	X		
37	相位不平衡		X		
38	内部故障		X	X	
39	散热片传感器		X	X	
40	数字输出端子 27 过载	(X)			参数 5-00 数字 I/O 模式, 参数 5-01 端子 27 的模式
41	数字输出端子 29 过载	(X)			参数 5-00 数字 I/O 模式, 参数 5-02 端子 29 的模式
42	X30/6-7 过载	(X)			
43	扩展电源	X			
45	接地故障 2	X	X		
46	功率卡电源		X	X	
47	24 V 电源故障	X	X	X	
48	1.8 V 电源下限		X	X	
49	速度极限		X		1-86 跳闸速度下限 [RPM]
50	AMA 调整失败		X		
51	AMA 检查 U_{nom} 和 I_{nom}		X		
52	AMA I_{nom} 过低		X		
53	AMA 电动机过大		X		

数量	说明	警告	报警/跳闸	报警/跳闸锁定	参数参考值
54	AMA 电动机过小		X		
55	AMA 参数超出范围		X		
56	AMA 被用户中断		X		
57	AMA 超时		X		
58	AMA 内部故障	X	X		
59	电流极限	X			
60	外部互锁	X	X		
61	反馈错误	(X)	(X)		参数 4-30 电动机反馈损耗功能
62	输出频率极限	X			
63	机械制动低		(X)		参数 2-20 抱闸释放电流
64	电压极限	X			
65	控制板过温	X	X	X	
66	散热片温度低	X			
67	选件配置已更改		X		
68	安全停止	(X)	(X) ¹⁾		参数 5-19 端子 37 安全停止
69	功率卡温度		X	X	
70	FC 配置不合规			X	
71	PTC 1 安全停		X		
72	危险故障			X	
73	安全停车重启	(X)	(X)		参数 5-19 端子 37 安全停止
74	PTC 热敏电阻			X	
75	选择了非法协议		X		
76	功率单元设置	X			
77	精简功率模式	X			参数 14-59 逆变器的实际数量
78	跟踪错误	(X)	(X)		参数 4-34 跟踪误差功能
79	PS 配置错误		X	X	
80	变频器被初始化为默认值		X		
81	CSIV 破坏		X		
82	CSIV 参数错		X		
83	非法选件组合			X	
84	无安全选件		X		
88	选件检测			X	
89	机械制动滑移	X			
90	反馈监视	(X)	(X)		参数 17-61 反馈信号监测
91	模拟输入 54 设置错误			X	S202
99	堵转		X	X	
104	混合风扇	X	X		
122	电动机意外旋转。		X		
123	电动机型号发生更改		X		
163	ATEX ETR 电流极限警告	X			
164	ATEX ETR 电流极限报警		X		
165	ATEX ETR 频率极限警告	X			
166	ATEX ETR 频率极限报警		X		
220	不支持配置文件版本	X			
246	功率卡电源			X	
250	新备件			X	
251	新类型代码		X	X	

数量	说明	警告	报警/跳闸	报警/跳闸锁定	参数参考值
430	PWM 禁用		X		

表 5.1 报警/警告代码表

(X) 取决于参数

1) 不能通过 14-20 复位模式 自动复位

出现报警时将跳闸。跳闸会使电动机惯性停车。通过点按 [Reset] (复位) 或借数字输入 (参数组 5-1*数字输入 [1] 复位)。导致报警的起源事件不会损害变频器或造成危险情况。当发生可能损害变频器或相连部件的报警时, 系统将执行跳闸锁定操作。跳闸锁定情况只能通过电源循环来复位。

警告	黄色
报警	红色并且闪烁
跳闸被锁定	黄色和红色

表 5.2 LED 指示灯

位	十六进制	十进制	报警字	报警字 2	警告字	警告字 2	扩展状态字	扩展状态字 2
报警字扩展状态字								
0	00000001	1	制动检查 (A28)	服务跳闸, 读/写	制动检查 (W28)	启动被延迟	加减速	关闭
1	00000002	2	功率卡温度 (A69)	服务跳闸, (保留)	功率卡温度 (A69)	停止被延迟	AMA 运行中	手动/自动
2	00000004	4	接地故障 (A14)	服务跳闸, 类型码/备件	接地故障 (W14)	预留	顺时针/逆时针启动 无法启动 当启用了数字输入选项 [12] 或 [13] 并且所要求的方向符合参考值信号时, 可以启动	已启用 Profibus OFF1
3	00000008	8	控制卡温度 (A65)	服务跳闸, (保留)	控制卡温度 (W65)	预留	减速激活了 减速命令, 比如通过控制字位 11 或数字输入	已启用 Profibus OFF2
4	00000010	16	控制字超时 (A17)	服务跳闸, (保留)	控制字超时 (W17)		升速激活了 升速命令, 比如通过控制字位 12 或数字输入	已启用 Profibus OFF3
5	00000020	32	过流 (A13)	预留	过流 (W13)	预留	反馈过高 反馈 > 4-57	已启用继电器 123
6	00000040	64	转矩极限 (A12)	预留	转矩极限 (W12)	预留	反馈过低 反馈 < 4-56	启动被制止
7	00000080	128	电机热电阻温度高 (A11)	预留	电机热电阻温度高 (W11)	预留	输出电流过高 电流 > 4-51	控制就绪
8	00000100	256	电动机 ETR 过载 (A10)	预留	电动机 ETR 过载 (W10)	预留	输出电流过低 电流 < 4-50	变频器就绪
9	00000200	512	逆变器过载 (A9)	排放高	逆变器过载 (W9)	排放高	输出频率过高 速度 > 4-53	快速停止
10	00000400	1024	直流欠压 (A8)	启动失败	直流欠压 (W8)	多电动机欠载	输出频率过低 频率 < 4-52	直流制动
11	00000800	2048	直流过压 (A7)	速度极限	直流过压 (W7)	多电动机过载	制动检查正常 制动检查不正常	停止
12	00001000	4096	短路 (A16)	外部互锁	直流电压过低 (W6)	压缩机互锁	最大制动 制动功率 > 制动功率极限 (2-12)	待机
13	00002000	8192	充电故障 (A33)	非法选件组合	直流电压过高 (W5)	机械制动滑移	制动	锁定输出请求

位	十六进制	十进制	报警字	报警字 2	警告字	警告字 2	扩展状态字	扩展状态字 2
14	00004000	16384	主电源缺相 (A4)	无安全选件	主电源缺相 (W4)	安全选件警告	超出速度范围	锁定输出
15	00008000	32768	AMA 不正常	预留	无电动机 (W3)	自动直流制动	OVC 激活	点动请求
16	00010000	65536	断线故障 (A2)	预留	断线故障 (W2)		交流制动	点动
17	00020000	131072	内部故障 (A38)	KTY 错误	10V 电压过低 (W1)	KTY 警告	密码时间锁超过了所允许的密码尝试次数 - 时间锁被激活	启动请求
18	00040000	262144	制动器过载 (A26)	鼓风机错误	制动器过载 (W26)	鼓风机警告	密码保护 0-61 = ALL_NO_ACCESS 或 BUS_NO_ACCESS 或 BUS_READONLY	启动
19	00080000	524288	U 相缺相 (A30)	ECB 错误	制动电阻器 (W25)	ECB 警告	参考值过高 参考值 > 4-55	已启动
20	00100000	1048576	V 相缺相 (A31)	起重机械制动 (A22)	制动 IGBT (W27)	起重机械制动 (W22)	参考值过低 参考值 < 4-54	启动延迟
21	00200000	2097152	W 相缺相 (A32)	预留	速度极限 (W49)	预留	本地参考值 参考值位置 = 远程 -> 按下并激活了自动启动按钮	睡眠
22	00400000	4194304	现场总线故障 (A34)	预留	现场总线故障 (W34)	预留	保护模式通知	睡眠放大
23	00800000	8388608	24 V 电源故障 (A47)	预留	24 V 电源故障 (W47)	预留	未使用	运行
24	01000000	16777216	主电源故障 (A36)	预留	主电源故障 (W36)	预留	未使用	变频器旁路
25	02000000	33554432	1.8 V 电源电压低 (A48)	电流极限 (A59)	电流极限 (W59)	预留	未使用	火灾模式
26	04000000	67108864	制动电阻器 (A25)	电机意外旋转 (A122)	低温 (W66)	预留	未使用	外部互锁
27	08000000	134217728	制动 IGBT (A27)	预留	电压极限 (W64)	预留	未使用	超过火灾模式极限
28	10000000	268435456	选件变动 (A67)	预留	编码器丢失 (W90)	预留	未使用	启用飞车启动
29	20000000	536870912	变频器已初始化 (A80)	编码器丢失 (A90)	输出频率极限 (W62)	反电动势过高	未使用	
30	40000000	1073741824	安全停止 (A68)	PTC 热敏电阻 (A74)	安全停止 (W68)	PTC 热敏电阻 (W74)	未使用	
31	80000000	2147483648	机械制动过低 (A63)	危险故障 (A72)	扩展状态字		保护模式	

表 5.3 报警字、警告字和扩展状态字的说明

借助串行总线或选配的现场总线可以读取报警字、警告字和扩展状态字来进行诊断。另请参阅 参数 16-94 扩展状态字。

警告 1, 10 V 电压低

控制卡端子 50 的电压低于 10 V。
请移除端子 50 的部分负载, 因为 10 V 电源已经过
载。最大 15 mA 或最小 590 Ω。

相连电位计的短路或电位计的接线不当可能会造成这种情况。

故障诊断

- 拆除端子 50 的接线。如果警告消失, 则说明是接线问题。如果警告未消失, 请更换控制卡。

警告/报警 2, 断线故障

仅当在 6-01 断线超时功能中设置后才会出现此警告或报警。某个模拟输入上的信号低于为该输入设置的最小值的 50%。当线路断裂或发送该信号的设备发生故障时可能造成这种情况。

故障诊断

- 检查所有模拟主电源端子上的连接。

- 控制卡端子 53 和 54 传送信号，端子 55 是公共端子。
- MCB 101 端子 11 和 12 传送信号，端子 10 是公共端子。
- MCB 109 端子 1、3 和 5 传送信号，端子 2、4 和 6 是公共端子。
- 检查变频器的编程和开关设置是否与模拟信号类型匹配。
- 执行输入端子信号测试。

警告/报警 3, 无电动机

变频器的输出端子上没有连接电机。

警告/报警 4, 主电源缺相

电源的相位缺失，或者主电源电压太不稳定。变频器的输入整流器发生故障时，也会出现此信息。选项在 *14-12 输入缺相功能* 中设置。

故障诊断

- 检查变频器的供电电压和供电电流。

警告 5, 直流回路电压高

直流回路电压 (DC) 高于高压警告极限。该极限取决于变频器的额定电压。设备仍处于活动状态。

警告 6, 直流回路电压低

直流回路电压 (DC) 低于低压警告极限。该极限取决于变频器的额定电压。设备仍处于活动状态。

警告/报警 7, 直流回路过压

如果中间电路电压超过极限，变频器稍后便会跳闸。

故障诊断

- 连接制动电阻器。
- 增大加减速时间。
- 更改加减速类型。
- 激活 *2-10 制动功能* 中的功能
- 增大 *14-26 逆变器故障时的跳闸延迟*。
- 如果在电源降低期间出现此报警/警告，则使用借能运行 (*参数 14-10 主电源故障*)。

警告/报警 8, 直流回路欠压

如果直流回路的电压下降到电压下限之下，变频器将检查是否连接了 24 V 备用直流电源。如果未连接 24 V 直流备用电源，变频器将在一个固定的延时后跳闸。这个延时随设备规格而异。

故障诊断

- 检查供电电压是否与变频器电压匹配。
- 执行输入电压测试。
- 执行软充电电路测试。

警告/报警 9, 逆变器过载

变频器在超过 100% 过载的情况下运行了过长时间，即将停止。逆变器电子热保护装置的计数器在达到 98% 时给出警告，并在 100% 时跳闸，同时给出报警。仅当计数器低于上限的 90% 时，变频器才能复位。

故障诊断

- 将 LCP 上显示的输出电流与变频器的额定电流进行对比。
- 将 LCP 上显示的输出电流与测得的电机电流进行对比。
- 在 LCP 上显示变频器热负载并监视该值。当变频器持续在额定电流之上运行时，计数器将增加。如果变频器持续在额定电流之下运行时，计数器减小。

警告/报警 10, 电动机因温度过高而过载

电子热敏保护 (ETR) 显示电机过热。在 *1-90 电动机热保护* 中可以选择当计数器达到 100% 时，变频器是给出警告还是报警。当电机过载超过 100% 的持续时间过长时，会发生该故障。

故障诊断

- 检查电机是否过热。
- 检查电机是否发生机械过载。
- 检查 *参数 1-24 电动机电流* 中的电动机电流设置是否正确。
- 确保参数 1-20 至 1-25 中的电机数据设置正确。
- 如果使用了外部风扇，请检查是否在 *参数 1-91 电动机外部风扇* 中选择了它。
- 通过在 *1-29 自动电动机调整 (AMA)* 中运行 AMA，可以根据电机来更准确地调整变频器，并且降低热负载。

警告/报警 11, 电机热电阻温度高

检查热敏电阻是否断开。在 *1-90 电动机热保护* 中可以选择变频器是给出警告还是报警。

故障诊断

- 检查电机是否过热。
- 检查电机是否发生机械过载。
- 使用端子 53 或 54 时，检查是否已在端子 53 或 54 (模拟电压输入) 和端子 50 (+10 伏电压) 之间正确连接了热敏电阻。同时检查 53 或 54 的端子开关是否设为电压。检查 *1-93 Thermistor Source* 是否选择了端子 53 或 54。
- 使用端子 18、19、31、32 或 33 (数字输入) 时，请检查是否已在所用的数字输入端子 (仅限数字输入 PNP) 和端子 50 之间正确连接了热敏电阻。在 *parameter 1-93 Thermistor Source* 中选择要使用的端子。

警告/报警 12, 转矩极限

转矩超过 *4-16 电动时转矩极限* 或 *4-17 发电时转矩极限* 中的值。借助 *14-25 转矩极限跳闸延迟*，可将这个仅发出警告的情况更改为先发出警告然后再给出报警。

故障诊断

- 如果在加速期间超过电机转矩极限，则加速时间将延长。
- 如果在减速期间超过发电机转矩极限，则减速时间将延长。
- 如果在运行期间达到转矩极限，转矩极限会被提高。确保系统可以在更高的转矩下安全工作。
- 检查应用中的电机电流是否过大。

警告/报警 13, 过电流

超过了逆变器峰值电流极限（约为额定电流的 200%）。该警告持续约 1.5 秒，随后变频器将跳闸，并且发出报警。冲击负载或高惯量负载的快速加速可能造成该故障。如果在加速期间加速很快，则在借能运行之后也可能出现该故障。如果选择了扩展机械制动控制，则可在外部将跳闸复位。

故障诊断

- 切断电源，然后检查电机轴能否转动。
- 请检查电机的型号是否与变频器匹配。
- 检查参数 1-20 到 1-25 中的电机数据是否正确。

报警 14, 接地故障

输出相通过电动机与变频器之间的电缆或电动机本身向大地放电。

故障诊断

- 请切断变频器电源，然后排除接地故障。
- 检查电机中的接地故障，方法是，用兆欧表测量电机引线和电机的对地电阻。

报警 15, 不兼容硬件

已安装选件无法与当前的控制板硬件或软件一起工作。

记录下述参数的值，然后与 Danfoss 联系。

- 参数 15-40 FC 类型
- 参数 15-41 功率范围
- 参数 15-42 电压
- 15-43 SWversion
- 15-45 类型代码字符串
- 15-49 控制卡软件标志
- 15-50 功率卡软件标志
- 15-60 安装的选件
- 15-61 选件软件版本（对于每个选件插槽）

报警 16, 短路

电动机或电动机线路中发生短路。

故障诊断

- 切断变频器电源，然后排除短路故障。

警告/报警 17, 控制字超时

变频器没有通讯。

只有当参数 8-04 控制字超时功能 未被设为 [0] 关时，此警告才有效。

如果参数 8-04 控制字超时功能 设为 [5] 停止并跳闸，变频器将先给出一个警告，然后减速至停止，随后给出报警。

故障诊断

- 检查串行通讯电缆上的连接。
- 增大 8-03 控制字超时时间。
- 检查通讯设备的工作是否正常。
- 验证是否根据 EMC 要求执行了正确的安装。

警告/报警 20, 温度输入错

未连接温度传感器。

警告/报警 21, 参数错误

参数超出范围。显示屏中会显示相关参数号。

故障诊断

- 必须将相关参数设为有效的值。

警告/报警 22, 起重机械制动

报告值将显示它所属的类型。

0 = 在超时之前未达到转矩参考值（参数 2-27 转矩加减速时间）。

1 = 超时之前没有制动反馈（参数 2-23 激活制动延时、参数 2-25 抱闸释放时间）。

警告 23, 内部风扇故障

风扇警告功能是一个附加的保护功能，它检查风扇是否在运行或是否安装了风扇。可在 14-53 风扇监测 ([0] 禁用) 中禁用风扇警告。

对于使用直流风扇的变频器，风扇中安装有一个反馈传感器。如果指示风扇运行且传感器未提供反馈，则出现此警报。对于使用交流风扇的变频器，将监测风扇电压。

故障诊断

- 检查风扇是否正常工作。
- 对风扇电源执行电源循环，并检查风扇在启动时是否会转动片刻。
- 检查散热片和控制卡上的传感器。

警告 24, 外部风扇故障

风扇警告功能是一个附加的保护功能，它检查风扇是否在运行或是否安装了风扇。可在 14-53 风扇监测 ([0] 禁用) 中禁用风扇警告。

对于使用直流风扇的变频器，风扇中安装有一个反馈传感器。如果指示风扇运行且传感器未提供反馈，则出现此警报。对于使用交流风扇的变频器，将监测风扇电压。

故障诊断

- 检查风扇是否正常工作。
- 对风扇电源执行电源循环，并检查风扇在启动时是否会转动片刻。
- 检查散热片和控制卡上的传感器。

警告 25, 制动电阻器短路

在运行过程中会对制动电阻器进行监测。如果发生短路，制动功能将被禁用，并显示此警告。变频器仍可工作，但将丧失制动功能。

故障诊断

- 请切断变频器的电源，然后更换制动电阻器（请参阅 [参数 2-15 制动检查](#)）。

警告/报警 26, 制动电阻功率极限

传输给制动电阻器的功率的是按最近 120 秒钟运行时间内的平均值来计算的。该计算基于中间电路电压以及在 [2-16 交流制动最大电流](#) 中设置的制动电阻值。此警告仅在驱散制动功率高于制动电阻功率的 90% 时才有效。如果在 [参数 2-13 制动功率监测](#) 中选择了 [2] 跳闸，则当驱散制动功率达到 100% 时，变频器将跳闸。

警告/报警 27, 制动斩波器故障

在运行过程中会对制动晶体管进行监测，如果发生短路，则会禁用制动功能，并发出警告。变频器仍可运行，但由于制动晶体管已短路，因此即使制动电阻器已无效，也将有大量功率传输给它。

故障诊断

- 请切断变频器电源，然后拆除制动电阻器。

警告/报警 28, 制动检查失败

没有连接制动电阻器，或者它无法正常工作。
检查 [参数 2-15 制动检查](#)。

报警 29, 散热片温度

已超过散热片的最高温度。在温度未降到指定的散热片温度之前，温度故障不会复位。跳闸和复位点因变频器的规格规格而异。

故障诊断

检查是否存在下述情况。

- 环境温度过高。
- 电机电缆太长。
- 变频器上方和下方的气流间隙不正确。
- 变频器周围的气流受阻。
- 散热片风扇损坏。
- 散热片变脏。

报警 30, 电动机缺 U 相

变频器与电动机之间的电动机 U 相缺失。

故障诊断

- 请切断变频器电源，然后检查电机的 U 相。

报警 31, 电动机缺 V 相

变频器与电动机之间的电动机 V 相缺失。

故障诊断

- 切断变频器的电源，然后检查电机 V 相。

报警 32, 电动机缺 W 相

变频器与电动机之间的电动机 W 相缺失。

故障诊断

- 切断变频器电源，然后检查电机的 W 相。

报警 33, 充电故障

短时间内上电次数过多。

故障诊断

- 让设备冷却到工作温度。

警告/报警 34, 现场总线通讯故障

通讯选件卡上的现场总线不能正常工作。

警告/报警 35, 选件故障

收到一条选件报警。该报警与选件相关。最可能的原因是发生了加电或通讯故障。

警告/报警 36, 主电源故障

只有当变频器的电源电压断开且 [14-10 主电源故障](#) 未被设为 [0] 无功能时，此警告/报警才有效。检查变频器的熔断器及设备的主电源。

报警 37, 相位不平衡

电源单元之间的电流不平衡。

报警 38, 内部故障

发生内部故障时，会显示表 5.4 定义的代号。

故障诊断

- 执行供电循环。
- 检查选件是否正确安装。
- 检查接线是否松脱或缺失。

可能需要与 Danfoss 供应商或服务部门联系。记下代号，以备进一步的故障排查之用。

数量	文本
0	串行端口无法初始化。与 Danfoss 供应商或 Danfoss 服务部门联系。
256-258	功率卡的 EEPROM 数据有问题或太旧。更换功率卡。
512-519	内部故障。与 Danfoss 供应商或 Danfoss 服务部门联系。
783	参数值超出最小/最大极限。
1024-1284	内部故障。请与 Danfoss 供应商或 Danfoss 服务部门联系。
1299	插槽 A 中的选件软件版本过旧。
1300	插槽 B 中的选件软件版本过旧。
1302	插槽 C1 中的选件软件版本过旧。
1315	插槽 A 中的选件软件版本不受支持（不允许）。
1316	插槽 B 中的选件软件版本不受支持（不允许）。
1318	插槽 C1 中的选件软件版本不受支持（不允许）。
1379-2819	内部故障。与 Danfoss 供应商或 Danfoss 服务部门联系。
1792	DSP 的硬件复位。
1793	电机推导参数未正确传输到 DSP。
1794	加电时电源数据未正确传输到 DSP。
1795	DSP 已接收到太多未知 SPI 报文。如果 MCO 未正确加电，例如，因 EMC 保护不佳或接地不正确所致，则变频器也会使用此故障代码。
1796	RAM 复制出错。
2561	更换控制卡。
2820	LCP 堆栈溢出。
2821	串行端口溢出。
2822	USB 端口溢出。
3072-5122	参数值超出了其极限。
5123	插槽 A 中的选件：硬件与控制板硬件不兼容。
5124	插槽 B 中的选件：硬件与控制板硬件不兼容。

数量	文本
5125	插槽 C0 中的选件：硬件与控制板硬件不兼容。
5126	插槽 C1 中的选件：硬件与控制板硬件不兼容。
5376-6231	内部故障。与 Danfoss 供应商或 Danfoss 服务部门联系。

表 5.4 内部故障代号

报警 39, 散热片传感器

散热片温度传感器无反馈。

功率卡无法获得来自 IGBT 热传感器的信号。问题可能出在功率卡、门驱动器卡或功率卡和门驱动器卡之间的带状电缆上。

警告 40, 数字输出端子 27 过载

检查与端子 27 相连的负载，或拆除短路连接。检查 5-00 数字 I/O 模式和 5-01 端子 27 的模式。

警告 41, 数字输出端子 29 过载

检查与端子 29 相连的负载，或拆除短路连接。检查 5-00 数字 I/O 模式和 5-02 端子 29 的模式。

警告 42, X30/6 或 X30/7 上的数字输出过载

对于 X30/6, 请检查与 X30/6 相连的负载，或拆除短路连接。检查参数 5-32 端子 X30/6 数字输出 (MCB 101)。

对于 X30/7, 请检查与 X30/7 相连的负载，或拆除短路连接。检查参数 5-33 端子 X30/7 数字输出 (MCB 101)。

报警 43, 扩展电源

MCB 113 外接继电器选件在安装时没有为其配备外接 24 V 直流电源。配备外接 24 V 直流电源，或者通过参数 14-80 选件由外部 24VDC 电源供电 [0] 无指定该选件不使用外接电源。更改参数 14-80 选件由外部 24VDC 电源供电后，需要执行电源循环。

报警 45, 接地故障 2

接地故障。

故障诊断

- 检查是否正确接地并且接地线路是否松脱。
- 检查线缆规格是否正确。
- 检查电机电缆是否发生短路或存在泄漏电流。

报警 46, 功率卡电源

功率卡的电源超出范围。

功率卡上的开关模式电源 (SMPS) 产生 3 个电源：

- 24 V、
- 5 V、
- ±18 V。

当使用 MCB 107 选件附带的 24V 直流电供电时，只会监视 24 V 和 5 V 电源。当使用三相主电源电压供电时，所有 3 个供电电压都会被监视。

故障诊断

- 检查功率卡是否有问题。
- 检查控制卡是否有问题。

- 检查选件卡是否有问题。
- 如果使用了 24 V 直流电源，请检查其供电是否正常。

警告 47, 24 V 电源故障

24 V DC 在功率卡上测量。端子 12 的所测电压低于 18 V 时，发出该报警。

故障诊断

- 检查控制卡是否有问题。

警告 48, 1.8 V 电源下限

控制卡上使用的 1.8 V 直流电源超出了所允许的限制。该电源在控制卡上测量。检查控制卡是否有问题。如果存在选件卡，请检查是否发生过压情况。

警告 49, 速度极限

当速度不在 4-11 电机速度下限与 4-13 电机速度上限中指定的范围内时，变频器将显示警告。当速度低于在 1-86 跳闸速度下限 [RPM] 中指定的极限时（启动或停止时除外），变频器将跳闸。

报警 50, AMA 调整失败

请与 Danfoss 供应商或 Danfoss 服务部门联系。

报警 51, AMA 检查 U_{nom} 和 I_{nom}

电动机电压、电动机电流和电动机功率的设置有误。检查参数 1-20 到 1-25 中的设置。

报警 52, AMA I_{nom} 过低

电动机电流过低。请检查 4-18 电流极限中的设置。

报警 53, AMA 电动机过大

电动机过大，无法执行 AMA。

报警 54, AMA 电动机过小

电动机过小，无法执行 AMA。

报警 55, AMA 参数超出范围

电机的参数值超出可接受的范围。AMA 无法运行。

报警 56, AMA 被用户中断

用户中断了 AMA。

报警 57, AMA 内部故障

尝试重新启动 AMA。重复重启可能会使电动机过热。

报警 58, AMA 内部故障

请与 Danfoss 供应商联系。

警告 59, 电流极限

电流高于 4-18 电流极限所指定的值。确保参数 1-20 至 1-25 中的电机数据正确设置。如果需要，增大电流极限。确保系统可以在更高极限下安全工作。

警告 60, 外部互锁

一个数字输入信号表明在变频器外部存在故障状态。已向频率控制器发出外部互锁命令，从而使其跳闸。清除外部故障状态。要继续正常运行，请对设置为外部互锁的端子施加 24 V 直流电。将变频器复位。

警告/报警 61, 反馈错误

计算所得的速度与来自反馈设备的速度测量值之间存在偏差。警告/报警/禁用功能在参数 4-30 电动机反馈损耗功能中设置。可容忍的误差在参数 4-31 电动机反馈速度错误中设置。可容忍的反馈丢失时间在参数 4-32 电

动机反馈损耗超时 中设置。该功能可能会在调试过程中起作用。

警告 62, 输出频率极限

输出频率达到在 4-19 最大输出频率 中设置的值。检查应用了解可能原因。输出频率极限可能被提高。确保系统可以在更高输出频率下安全工作。当输出低于最大极限时, 警告便会消除。

报警 63, 机械制动低

实际电机电流尚未超过启动延时期的抱闸释放电流。

警告 64, 电压极限

负载和速度组合要求电机电压高于实际的直流回路电压。

警告/报警 65, 控制卡温度过高

控制卡的切断温度为 80 °C。

故障诊断

- 检查环境工作温度是否在极限范围内。
- 检查过滤器是否堵塞。
- 检查风扇工作情况。
- 检查控制卡。

警告 66, 散热片温度低

变频器温度过低, 无法工作。该警告基于 IGBT 模块中的温度传感器。

提升设备的环境温度。此外, 也可以通过将 2-00 直流夹持/预热电流 设为 5% 和 1-80 停止功能, 在电机停止时为变频器提供少许电流。

报警 67, 选件模块配置已更改

自上次关机以来添加或移除了一个或多个选件。检查配置变化是否符合预期, 然后将设备复位。

报警 68, 安全停止已激活

Safe Torque Off 功能已被激活。要恢复正常运行, 请对端子 37 施加 24 V 直流电, 然后通过总线、数字 I/O 或通过按 [Reset] (复位) 发送复位信号。

报警 69, 功率卡温度

功率卡上的温度传感器温度过高或过低。

故障诊断

- 检查环境工作温度是否在极限范围内。
- 检查过滤器是否堵塞。
- 检查风扇工作情况。
- 检查功率卡。

报警 70, FC 配置不合规

控制卡和功率卡不兼容。要检查兼容性, 请与 Danfoss 供应商联系, 并提供设备铭牌上的类型代码和卡的部件号。

报警 71, PTC 1 安全停止

已从 VLT® PTC 热敏电阻卡 激活 Safe Torque Off MCB 112 (电机过热)。如果 MCB 112 再次在端子 37 上施加 24 V 直流电源 (当电动机温度达到可接受的水平并且来自 MCB 112 的数字输入未被激活时), 则可以恢复正常运行。为此必须发送一个复位信号 (通过总线、数字 I/O 或通过按 [Reset] (复位))。

报警 72, 危险故障

Safe Torque Off 并跳闸锁定。出现意外的 Safe Torque Off 命令组合:

- VLT® PTC 热敏电阻卡启用了 X44/10, 但未启用 Safe Torque Off。
- MCB 112 是使用 Safe Torque Off (通过 参数 5-19 端子 37 安全停止 中的选项 [4] PTC 1 报警 或 [5] PTC 1 警告 指定) 的唯一设备, 已激活 Safe Torque Off 功能但未激活 X44/10。

警告 73, 安全停止自动重新启动

Safe torque off 已激活。在启用了自动重启的情况下, 电机会在故障消除时启动。

报警 74, PTC 热敏电阻

与 ATEX 选件有关的报警。PTC 未工作。

报警 75, 非法的协议选择

参数值不应在电机运行期间写入。比如, 在向 参数 8-10 控制字格式 写入 MCO 协议之前, 首先应停止电机。

警告 76, 功率单元设置

所要求的功率单元数量与检测到的活动功率单元的数量不匹配。

警告 77, 精简功率模式

变频器正在精简功率模式 (即投入工作的逆变器数量少于所允许的数目) 下运转。将变频器设为与较少的逆变器一起运行时, 在电源循环时将生成该警告, 并一直持续。

报警 78, 跟踪错误

给定值和实际值之间的差值超过了 参数 4-35 跟踪误差 中的值。禁用该功能, 或在 参数 4-34 跟踪误差功能 中选择一个报警/警告。查看负载和电机周围的机械装置, 检查从电机到编码器乃至变频器的反馈连接。在 参数 4-30 电动机反馈损耗功能 中选择电机反馈功能。在 参数 4-35 跟踪误差 和 参数 4-37 加减速时的跟踪误差 中调整跟踪误差带。

报警 79, 功率部分的配置不合规

标定卡的部件号不正确或未安装。无法在功率卡上安装 MK102 连接器。

报警 80, 变频器被初始化为默认值

手动复位后, 参数设置被初始化为默认设置。将设备复位可清除报警。

报警 81, CSIV 破坏

CSIV 文件存在语法误差。

报警 82, CSIV 参数错

CSIV 无法初始化某个参数。

报警 83, 非法选件组合

安装的选件不兼容。

报警 84, 无安全选件

在未执行总体复位操作的情况下移走了安全选件。请重新连接安全选件。

报警 88, 选件检测

检测到选件布局发生更改。参数 14-89 Option Detection 设置为 [0] 锁定配置 且选件布局已更改。

- 要应用该更改，在 *参数 14-89 Option Detection* 中启用选件布局更改。
- 或者，恢复正确的选件配置。

警告 89, 机械制动滑移

起重制动监测器检测到电动机速度 > 10 RPM。

报警 90, 反馈监视

检查与编码器/解析器选件的连接，最终可能需要更换 MCB 102 或 MCB 103。

报警 91, 模拟输入 54 设置错误

当在模拟输入端子 54 上连接了 KTY 传感器时，必须要将开关 S202 设在 OFF (关) 的位置 (电压输入)。

报警 99, 转子锁定

转子被阻塞。

警告/报警 104, 混合风扇故障

风扇不工作。在加电时，风扇监测器发现风扇在空转，或者在任何时候发现混合风扇被开启。可在 *参数 14-53 风扇监测* 中将混合风扇故障配置为警告或报警。

故障诊断

- 对变频器执行电源循环，以确定是否返回相关警告/报警。

警告/报警 122, 电动机意外旋转。

变频器正在执行一项功能 (如永磁电机的直流夹持)，要求电机保持静止。

警告 123, 电动机型号 发生更改

在 *参数 1-11 电动机制造商* 中选择的电机不正确，所做选择已被纠正。

警告 163, ATEX ETR 电流极限警告

变频器已在特征曲线之上运行了 50 秒钟以上。该警告在热负载达到允许水平的 83% 时被激活，在降至 65% 后消失。

报警 164, ATEX ETR 电流极限报警

在 600 秒的时段内，在特征曲线之上工作 60 多秒钟将激活报警，并且变频器跳闸。

警告 165, ATEX ETR 频率极限警告

变频器在所允许的最低频率之下运行了 50 秒钟以上 (参数 *1-98 ATEX ETR interpol. points freq.*)。

报警 166, ATEX ETR 频率极限报警

变频器在所允许的最低频率之下运行了 60 秒钟以上 (在一个 600 秒的时段内) (参数 *1-98 ATEX ETR interpol. points freq.*)。

警告 220, 不支持配置文件版本

变频器不支持当前配置文件版本。自定义过程被中止。

报警 246, 功率卡电源

该警报仅适用于机箱规格为 F 型的变频器。它等同于报警 46。报警日志中的报告值指明了产生该警报的功率模块：

- 1 = 最左侧的逆变器模块。
- 2 = 中间的逆变器模块 (F2 或 F4 变频器中)。
- 2 = 右侧逆变器模块 (F1 或 F3 变频器中)。

3 = 右侧逆变器模块 (F2 或 F4 变频器中)。

5 = 整流器模块。

警告 250, 新备件

变频器中的组件被更换。

故障诊断

- 要以正常模式运行，请将变频器复位。

警告 251, 新类型代码

更换了功率卡或其他组件，并且类型代码发生变化。

故障诊断

- 通过复位可消除警告和恢复正常工作。

报警 430, PWM 禁用

功率卡上的 PWM 被禁用。

6 附录

6.1 符号、缩写与约定

°C	摄氏度
AC	交流电
AEO	自动能量优化
AWG	美国线规
AMA	电动机自动整定
直流	直流电
EMC	电磁兼容性
ETR	电子热敏继电器
$f_{M, N}$	额定电机频率
FC	变频器
I_{INV}	逆变器额定输出电流
I_{LIM}	电流极限
$I_{M, N}$	额定电机电流
$I_{VLT, MAX}$	最大输出电流
$I_{VLT, N}$	变频器提供的额定输出电流。
IP	防侵入
LCP	本地控制面板
MCT	运动控制工具
n_s	同步电动机速度
$P_{M, N}$	额定电机功率
PELV	保护性超低压
PCB	印刷电路板
PM 电机	永磁电机
PWM	脉冲宽度调制
RPM	每分钟转数
再生	反馈端子
T_{LIM}	转矩极限
$U_{M, N}$	额定电机电压

表 6.1 符号和缩写

约定

数字列表用于表示过程。

符号列表用于表示其他信息。

斜体文本用于表示：

- 交叉引用
- 链路
- 参数名称

所有尺寸都以 [mm] 表示。

索引

A

AMA 197, 200

D

DeviceNet CAN 现场总线, 10-** 112

E

ETR 145

F

FC MC 协议设置, 8-4* 109

FC 端口设置, 8-3* 108

FC 端口诊断, 8-8* 112

I

I/O 选件, 5-8* 90

L

LCP 3, 4, 10, 12, 19

LCP 显示, 0-2* 25

LCP 自定义读数, 0-3* 28

LCP 键 20

LCP 键盘, 0-4* 30

M

MCB 113 78, 79, 83, 96, 98

MCB 114 156

P

PM 电动机 34

Profibus, 9-** 112

R

RCD 4

RS 触发器, 13-1* 119

V

VVC+ 5

—

一般状态, 16-0* 144

一般设置 32

一般设置, 8-0* 105

与

与负载相关的 设置, 1-6* 42

中

中间电路 197

串

串行通讯 4

主

主电抗 37

主电源 5

主电源开/关, 14-1* 130

主菜单 14

主菜单模式 11, 17

以

以太网, 12-** 112

传

传感器输入选件, 35-** 156

传感器输入选件参数 191

供

供电电压 199

保

保护模式 6

值

值 19

停

停止调整, 1-8* 45

其

其他加减速, 3-8* 66

兼

兼容性, 14-7* 137

兼容性, 30-8* 155

冷

冷却 48

- 初**
- 初始化..... 20
- 制**
- 制动
- 制动控制..... 198
- 制动电阻器..... 197
- 制动..... 199
- 制动功率..... 4
- 制动能量功能, 2-1*..... 53
- 加**
- 加减速 2, 3-5*..... 64
- 加减速 3, 3-6*..... 65
- 加减速 4, 3-7*..... 65
- 加速/减速..... 9
- 升**
- 升速..... 76
- 历**
- 历史记录日志, 15-2*..... 140
- 参**
- 参数信息, 15-9*..... 143
- 参数设置..... 14
- 参数选择..... 17
- 参考值/参考值极限/加减速, 3-**..... 60
- 参考值与反馈, 16-5*..... 146
- 参考值极限, 3-0*..... 60
- 反**
- 反馈..... 200
- 变**
- 变频器标识, 15-4*..... 141
- 变频器热负载..... 41, 145
- 变频器状态, 16-3*..... 145
- 同**
- 同步电动机速度..... 3
- 启**
- 启动/停止..... 8
- 启动功能..... 44
- 启动延迟..... 44
- 启动调整, 1-7*..... 44
- 图**
- 图形显示器..... 10
- 增**
- 增量编码器 接口, 17-1*..... 150
- 复**
- 复位..... 12, 197, 198, 201
- 复制/保存, 0-5*..... 30
- 安**
- 安全事项..... 5
- 定**
- 定子漏电抗..... 37
- 密**
- 密码, 0-6*..... 31
- 屏**
- 屏蔽/铠装..... 8
- 快**
- 快捷菜单..... 11, 14
- 快捷菜单模式..... 11, 14
- 快速在多个变频器之间传输参数设置..... 12
- 总**
- 总线控制, 5-9*..... 90
- 总线点动, 8-9*..... 112
- 惯**
- 惯性停车..... 3, 12, 74
- 扩**
- 扩展 过程 PID 控制器, 7-5*..... 103
- 报**
- 报警信息..... 192
- 报警记录, 15-3*..... 141
- 指**
- 指示灯..... 10, 11

控		模拟输入 2, 6-2*.....	92
控制卡		模拟输入 3 MCB 101, 6-3*.....	92
控制卡.....	197	模拟输入 4 MCB 101, 6-4*.....	93
控制原理.....	32	模拟输入 X48/2 (MCB 114), 35-4*.....	157
控制字超时.....	198	模拟输入, 6-1*.....	91
控制电缆.....	8	模拟输出.....	197
摆		模拟输出 1, 6-5*.....	93
摆频功能, 30-0*.....	154	模拟输出 2 MCB 101, 6-6*.....	95
操		模拟输出 3 MCB 113, 6-7*.....	96
操作/显示, 0-**.....	23	模拟输出 4 MCB 113, 6-8*.....	98
散		比	
散热.....	200	比较器, 13-1*.....	116
数		温	
数字 I/O 模式, 5-0*.....	74	温度 输入 X48/10 (MCB 114), 35-3*.....	157
数字式本地控制面板.....	19	温度 输入 X48/4 (MCB 114), 35-1*.....	156
数字电位计, 3-9*.....	67	温度 输入 X48/7 (MCB 114), 35-2*.....	156
数字输入.....	197	温度 输入模式 (MCB 114), 35-0*.....	156
数字输入, 5-1*.....	74	点	
数据日志设置, 15-1*.....	139	点动.....	3
数据读数 2, 18-**.....	153	热	
数据读数, 16-**.....	144	热敏电阻.....	5, 47
显		熔	
显示模式.....	13	熔断器.....	199
智		特	
智能应用设置 (SAS).....	17	特殊功能, 30-**.....	154
智能逻辑控制, 13-**.....	113	特殊设置, 1-1*.....	33
本		状	
本地参考值.....	23	状态.....	11
机		状态信息.....	10
机械制动.....	56	电	
来		电位器参考值.....	9
来自电位计的电压参考值.....	9	电动机保护.....	46
模		电动机反馈 选项, 17-**.....	150
模拟 I/O 模式, 6-0*.....	91	电动机反馈监测, 4-3*.....	70
模拟信号.....	197	电动机数据, 1-2*.....	36
模拟输入.....	4	电动机极限, 4-1*.....	69
		电动机温度, 1-9*.....	46
		电动机状态, 16-1*.....	144
		电动机额定速度.....	3

- 电压失衡度..... 197
- 电机
 电机功率..... 200
 电机数据..... 197, 200
 电机电流..... 200
- 电机数据..... 33
- 电流极限控制, 14-3*..... 135
- 监**
- 监视和应用, 17-6*..... 151
- 直**
- 直流制动..... 53
- 直流回路..... 197
- 短**
- 短路..... 198
- 端**
- 端子 54..... 202
- 端子 X45/1 输出最小标定..... 97
- 端子 X45/3 输出最小标定..... 98
- 符**
- 符号..... 203
- 索**
- 索引参数..... 19
- 约**
- 约定..... 203
- 绝**
- 绝对 编码器 接口, 17-2*..... 150
- 继**
- 继电器, 5-4*..... 83
- 继电器输出..... 79
- 编**
- 编程..... 197
- 缩**
- 缩略语..... 203
- 缺**
- 缺相..... 197
- 能**
- 能量优化, 14-4*..... 135
- 脉**
- 脉冲启动/停止..... 9
- 脉冲输入, 5-5*..... 87
- 脉冲输出, 5-6*..... 88
- 菜**
- 菜单操作, 0-1*..... 24
- 解**
- 解析器接口, 17-5*..... 150
- 警**
- 警告..... 192
- 计**
- 计时器, 13-2*..... 121
- 诊**
- 诊断 读取-输出、16-9*..... 149
- 语**
- 语言包..... 23
- 调**
- 调整警告, 4-5*..... 71
- 起**
- 起步转矩..... 3
- 跳**
- 跳闸复位, 14-2*..... 133
- 转**
- 转矩..... 37, 197
- 转矩 PI 控制, 7-1*..... 101
- 输**
- 输入端子..... 197
- 输出电流..... 197
- 输出速度..... 44
- 过**
- 过温..... 197

过热.....	197	
过程 PID 控制, 7-3*.....	102	默
过程控制反馈, 7-2*.....	101	默认设置..... 158
运		
运行数据, 15-0*.....	139	
运行模式.....	23	
逆		
逆变器开关, 14-0*.....	130	
选		
选件, 14-8*.....	137	
选件标识, 15*6*.....	142	
逐		
逐步操作.....	19	
通		
通讯选件.....	199	
速		
速度 PID 控制, 7-0*.....	99	
逻		
逻辑规则, 13-4*.....	121	
配		
配置.....	105	
锁		
锁定输出.....	3, 74	
顺		
顺时针方向.....	44	
频		
频率跳越, 4-6*.....	73	
额		
额定电流.....	197	
高		
高级 启动调整, 30-2*.....	155	
高级 电动机数据, 1-3*.....	38	
高级过程 PID 控制, 7-4*.....	102	



丹佛斯(上海)自动控制有限公司
上海市宜山路900号
科技大楼C楼20层
电话:021-61513000
传真:021-61513100
邮编:200233

丹佛斯(上海)自动控制有限公司北京办事处
北京市朝阳区工体北路甲2号盈科中心A栋20层
电话:010-85352588
传真:010-85352599
邮编:100027

丹佛斯(上海)自动控制有限公司广州办事处
广州市珠江新城花城大道87号高德置地广场B塔704室
电话:020-28348000
传真:020-28348001
邮编:510623

丹佛斯(上海)自动控制有限公司成都办事处
成都市下南大街2号宏达国际广场11层1103-1104室
电话:028-87774346, 43
传真:028-87774347
邮编:610016

丹佛斯(上海)自动控制有限公司青岛办事处
青岛市山东路40号广发金融大厦1102A室
电话:0532-85018100
传真:0532-85018160
邮编:266071

丹佛斯(上海)自动控制有限公司青岛办事处
青岛市山东路40号广发金融大厦1102A室
电话:0532-85018100
传真:0532-85018160
邮编:266071

丹佛斯(上海)自动控制有限公司西安办事处
西安市二环南路88号老三届世纪星大厦25层C座
电话:029-88360550
传真:029-88360551
邮编:710065

.....
Danfoss 对其目录、手册以及其它印刷资料可能出现的错误不负任何责任。Danfoss 保留未预先通知而更改产品的权利。该限制并适用于已订购但更改并不会过多改变已同意规格的货物。
本材料所引用的商标均为相应公司之财产。Danfoss 及 Danfoss 的标记均为 Danfoss A/S 之注册商标。版权所有。
.....

Danfoss A/S
Ulsnaes 1
DK-6300 Graasten
vlt-drives.danfoss.com

