

VACON[®] 100 INDUSTRIAL
VACON[®] 100 FLOW
CONVERTISSEURS DE FRÉQUENCE

OPTBJ
CARTE OPTIONNELLE STO ET ATEX
MANUEL UTILISATEUR

TABLE DES MATIÈRES

Document : DPD01054D

Date de publication : 07032016

1. Homologations	2
2. General	8
2.1 Références	9
3. Installation de la carte OPTBJ	10
4. Agencement de la carte OPTBJ	13
4.1 Cavaliers de la carte OPTBJ	13
4.2 Cavaliers STO sur le convertisseur Vacon 100	14
5. Fonctions de sécurité STO et SS1	15
5.1 Principe Safe Torque Off (STO)	15
5.2 Principe de la fonction Safe Stop 1 (SS1).....	18
5.3 Caractéristiques techniques	20
5.3.1 Temps de réponse.....	20
5.3.2 Branchements.....	20
5.3.3 Sortie relais	21
5.3.4 Données de sécurité conformément à la norme.....	21
5.3.5 Exemples de câblage	23
6. Mise en service	26
6.1 Instructions générales concernant le câblage.....	26
6.2 Liste de contrôle de mise en service de la carte OPTBJ.....	27
6.3 Test des fonctions de sécurité Safe Torque Off (STO) et Safe Stop 1 (SS1)	28
7. Entretien	29
7.1 Défaits liés aux fonctions de sécurité Safe Torque Off (STO) ou Safe Stop 1 (SS1)	29
8. Fonction de thermistance (ATEX)	31
8.1 Caractéristiques techniques	35
8.1.1 Description fonctionnelle	35
8.1.2 Matériel et connexions.....	35
8.1.3 Fonction Atex.....	35
8.1.4 Contrôle des courts-circuits	36
8.2 Mise en service.....	37
8.2.1 Instructions générales concernant le câblage.....	37
8.2.2 Diagnostic des défauts de la fonction de thermistance	37

NOTE! You can download the English and French product manuals with applicable safety, warning and caution information from
<http://drives.danfoss.com/knowledge-center/technical-documentation/>.

REMARQUE ! Vous pouvez télécharger les versions anglaise et française des manuels produit contenant l'ensemble des informations de sécurité, avertissements et mises en garde applicables sur le site <http://drives.danfoss.com/knowledge-center/technical-documentation/>.

1. HOMOLOGATIONS

VACON®

DÉCLARATION DE CONFORMITÉ CE

Nom du fabricant : Vacon Plc
Adresse du fabricant : P.O.Box 25
 Runsorintie 7
 FIN-65381 Vaasa
 Finlande

Nous attestons par la présente que les fonctions de sécurité du produit suivant

Nom du produit : Carte optionnelle OPTBJ Vacon à utiliser avec les produits de la famille
 Vacon 100
Identification du produit 70CVB01380
Fonctions de sécurité du produit Safe Torque Off (spécifié dans EN 61800-5-2)

sont conformes à toutes les exigences de la directive européenne « Machines » 2006/42/CE relatives aux composants de sécurité.

Organisme de certification ayant procédé à l'examen de type CE :

TÜV Rheinland Industrie Service GmbH (NB0035)
 Am Grauen Stein
 51105 Köln, Allemagne

Les normes et/ou caractéristiques techniques référencées ci-dessous ont été utilisées :

EN 61800-5-2:2007

Entraînements électriques de puissance à vitesse variable
 Partie 5-2 : Exigences de sécurité - Fonctionnalité

EN 61800-5-1:2007 (uniquement pour conformité avec la directive basse tension)

Entraînements électriques de puissance à vitesse variable
 Partie 5-2 : Exigences de sécurité - Électrique, thermique et énergétique

EN 61800-3:2004/A1:2012 (uniquement pour conformité avec la directive EMC)

Entraînements électriques de puissance à vitesse variable
 Partie 3 : Exigences CEM et méthodes d'essai spécifiques

EN ISO 13849-1:2008 + AC:2009

Sécurité des machines - Parties des systèmes de commande relatives à la sécurité -
 Partie 1 : Principes généraux de conception

EN 62061:2005 + AC:2010

Sécurité des machines - Sécurité fonctionnelle des systèmes de commande électriques, électroniques et électroniques programmables relatifs à la sécurité

CEI 61508 Parties 1-7:2010

Sécurité fonctionnelle des systèmes de sécurité électriques/électroniques/électroniques programmables

EN 60204-1:2006 + A1:2009 + AC:2010 (extraits)

Sécurité des machines -
 Équipement électrique des machines -
 Partie 1 : Exigences générales

EN 61326-3-1:2008

Matériel électrique de mesure, de commande et de laboratoire - Exigences relatives à la CEM, Partie 3-1 : exigences d'immunité pour les systèmes relatifs à la sécurité et pour les matériels destinés à réaliser des fonctions relatives à la sécurité (sécurité fonctionnelle)

Signature

À Vaasa, le 10 février 2015



Vesa Laisi
 Président-directeur général

EC Type-Examination Certificate



Reg.-No.: 01/205/5216.02/15

Product tested	Safety Function "Safe Torque Off (STO)" within Adjustable Frequency AC Drive	Certificate holder	Vacon PLC Runsorintie 7 65380 Vaasa Finland
Type designation	Vacon 100 AC Drive with OPTBJ (STO and ATEX option board): Frame Sizes MR4 to MR12, VACON 0100-3L-xxxx-y, Details see Revision List		
Codes and standards	EN 61800-5-2:2007 EN 61800-5-1:2007 EN 61800-3:2004 + A1:2012 EN ISO 13849-1:2008 + AC:2009	EN 62061:2005 + AC:2010 + A1:2013 IEC 61508 Parts 1-7:2010 EN 60204-1:2006 + A1:2009 + AC:2010 (in extracts)	

Intended application The safety function "Safe Torque Off" complies with the requirements of the relevant standards (PL e / Cat. 3 acc. to EN ISO 13849-1, SIL CL 3 acc. to EN 61800-5-2 / EN 62061 / IEC 61508) and can be used in applications up to PL e acc. to EN ISO 13849-1 and SIL 3 acc. to EN 62061 / IEC 61508.

Specific requirements The instructions of the associated Installation and Operating Manual shall be considered.

It is confirmed that the product under test complies with the requirements for machines defined in Annex I of the EC Directive 2006/42/EC.

Valid until 2020-09-22

The issue of this certificate is based upon an examination, whose results are documented in Report No. 968/M 350.03/15 dated 2015-09-22.
This certificate is valid only for products which are identical with the product tested. It becomes invalid at any change of the codes and standards forming the basis of testing for the intended application.

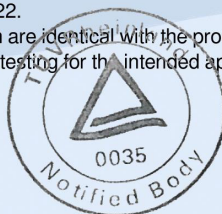

E. Frejno

Berlin, 2015-09-22

Certification Body for Machinery, NB 0035

Dipl.-Ing. Eberhard Frejno

10/222 12. 12 E A4 © TÜV, TUEV and TÜV are registered trademarks. Utilisation and application requires prior approval.

TUV Rheinland Industrie Service GmbH, Alboinstr. 56, 12103 Berlin / Germany
Tel.: +49 30 7562-1557, Fax: +49 30 7562-1370, E-Mail: industrie-service@de.tuv.com

www.fs-products.com
www.tuv.com

TÜVRheinland®
Precisely Right.



EC-TYPE EXAMINATION
CERTIFICATE
VTT 06 ATEX 048X Issue 3

1 (2)



1. **EC-TYPE EXAMINATION CERTIFICATE**
2. **Equipment or Protective System Intended for use in
Potentially explosive atmospheres
Directive 94/9/EC**
3. Reference: **VTT 06 ATEX 048X Issue 3**
4. Equipment: **Thermal motor protection system for inverter drives**
Certified types: **OPT-AF and OPTBJ**
5. Manufactured by: **Vacon Plc**
6. Address: **Runsorintie 7
FI-65380 VAASA
Finland**
7. This equipment or protective system and any acceptable variations thereto are specified in the schedule and possible supplement(s) to this Certificate and the documents therein referred to.
8. VTT Expert Services Ltd, notified body number 0537, in accordance with Article 9 of the Council Directive 94/9/EC of March 1994, certifies that this equipment or protective system has been found to comply with the Essential Health and Safety Requirements relating to the design and construction of equipment and protective system intended for use in potentially explosive atmospheres given in Annex II to the Directive

The examination and test results are recorded in confidential report no. VTT-S-05774-06.
9. Compliance with the Essential Health and Safety Requirements has been assured by compliance with:

EN ISO 13849-1 (2006)
EN ISO 13849-2 (2003)
EN 60079-14 (2007)
EN 61508-3 (2010)
EN 50495 (2010)

VTT Expert Services Ltd
Kivimiehentie 4, Espoo
P.O.Box 1001, FI-02044 VTT, Finland

Tel +358 20 722 111
Fax +358 20 722 7042





EC-TYPE EXAMINATION
CERTIFICATE
VTT 06 ATEX 048X Issue 3

2 (2)

10. If the sign "X" is placed after the certificate number, it indicates that the equipment or protective system is subject to special conditions for safe use specified in the schedule to this certificate.
11. This EC-Type examination certificate relates only to the design, examination and tests of the specified equipment or protective system in accordance to the directive 94/9/EC. Further requirements of the Directive apply to the manufacturing process and supply of this equipment or protective system. These are not covered by this certificate.
12. The marking of the equipment or protective system shall include the following:



II (2) GD

Espoo 8.1.2016

VTT Expert Services Ltd

A handwritten signature in blue ink, appearing to read 'Martti Siirola'.

Martti Siirola
Senior Expert

A handwritten signature in blue ink, appearing to read 'Risto Sulonen'.

Risto Sulonen
Product Manager

Certificate without signatures shall not be valid.
This certificate, including the schedule, may only be reproduced in its entirety and without any change.



SCHEDULE TO EC-TYPE
EXAMINATION CERTIFICATE
VTT 06 ATEX 048X Issue 3

1 (2)

13.

Schedule

14.

EC-TYPE EXAMINATION CERTIFICATE VTT 06 ATEX 048X Issue 3

15.

Description of Equipment

Thermal motor protection system consist one safe disable & ATEX option board with possibility to connect to temperature sensor (PTC). The temperature sensor is not included in this certificate. The ATEX safety function may be used with all Vacon 100 and NX drives.

Documents specifying the equipment:

OPT-AF: Prevention of Unexpected Start Up ; SC00328 J
EC Type-Examination Certificate IFA1501228 by IFA

OPTBJ: STO option board; SC01380, rev C
EC Type-Examination Certificate 01/205/5216.02/15 by TÜV
Rheinland

16.

Report No. VTT-S-05774-06

17.

Special conditions for safe use

1. In the case of Exe- and ExnA-motors, the end user has to confirm that the installation of measurement circuit is installed according to area classification. E.g. in Exe- and ExnA-motors PTC-sensors shall be certified together with the motor according to requirements of the type of protection.
2. The allowed ambient temperature range is $-10^{\circ}\text{C} \dots +50^{\circ}\text{C}$.

18.

Essential Health and Safety Requirements

Assessment using standards referred in point 9 have confirmed compliance with the Directive 94/9/EC, Annex II and in particular point 1.5. The device themselves are to be installed outside potentially explosive atmospheres (article 1, section 2 of the Directive).

Certificate without signatures shall not be valid.

This certificate, including the schedule, may only be reproduced in its entirety and without any change.



SCHEDULE TO EC-TYPE
EXAMINATION CERTIFICATE
VTT 06 ATEX 048X Issue 3

2 (2)

Certificate history

Issue	Date	Report No.	Comment
-	19.6.2006	VTT-S-05774-06	Prime certificate
Supplement 1 and 2	26.6.2008 and 6.4.2010		The introduction of new revisions and STO function
1	26.4.2012	968/M 350.00/12	The introduction of M-Platform STO-function and changing equipment name and type designation. Updating the certificate with the latest edition of relevant standards
2	9.7.2012	-	The introduction the old type OPT-AF in the scope of the certificate.
3	8.1.2016	-	Constraining the references only to ATEX-relevant documents

Espoo 8.1.2016

VTT Expert Services Ltd

Martti Siirola
Senior Expert

Risto Sulonen
Product Manager

Certificate without signatures shall not be valid.
This certificate, including the schedule, may only be reproduced in its entirety and without any change.

2. GENERAL

REMARQUE ! La conception des systèmes de sécurité fait appel à des connaissances et compétences spéciales. Seules des personnes qualifiées sont autorisées à installer et à configurer la carte OPTBJ.

Ce document aborde le fonctionnement de la carte optionnelle OPTBJ 70CVB01380, associée à une carte de commande Vacon 100 70CVB01582.

La carte optionnelle OPTBJ, associée à la carte de commande Vacon 100, fournit les fonctions de sécurité suivantes avec les produits de la gamme Vacon 100.

Les expressions et abréviations de sécurité suivantes ont été utilisées dans ce manuel :

SIL	Safety Integrity Level, niveau d'intégrité de sécurité
PL	Performance Level, niveau de performances
PFH	Probability of a dangerous random hardware Failure per Hour, probabilité d'une défaillance matérielle aléatoire dangereuse par heure
Catégorie	Architecture désignée pour une fonction de sécurité (sur la base de la norme EN ISO 13849-1:2006)
MTTF_d	Mean time to dangerous failure, délai moyen avant défaillance dangereuse
DC_{avg}	Average diagnostic coverage, couverture de diagnostic moyenne
PFD_{avg}	Average probability of (random hardware) failure on demand, probabilité moyenne d'une défaillance (matérielle aléatoire) sur demande
T_M	Mission time, temps de mission

Safe Torque Off (STO)

La fonction de sécurité matérielle Safe Torque Off empêche le convertisseur de générer un couple sur l'arbre moteur. La fonction de sécurité STO a été conçue pour une utilisation conformément aux normes suivantes :

- EN 61800-5-2 Safe Torque Off (STO) SIL3
- EN ISO 13849-1 PL « e » Catégorie 3
- EN 62061 : SILCL3
- CEI 61508: SIL3
- La fonction correspond également à un arrêt incontrôlé conformément à la catégorie d'arrêt 0 de la norme EN 60204-1.
- La fonction de sécurité STO a été certifiée par TÜV Rheinland*

REMARQUE ! La fonction STO ne peut pas être assimilée à une prévention contre la fonction de démarrage intempestif. Pour satisfaire à ces exigences, des composants externes supplémentaires sont requis conformément aux normes appropriées et aux exigences d'applicatif. Parmi les éventuels composants externes requis, citons par exemple :

- Interrupteur verrouillable adapté
- Relais de sécurité fournissant une fonction de réarmement

REMARQUE ! Les fonctions de sécurité de la carte OPTBJ ne sont pas conformes à l'interruption d'urgence conformément à la norme EN 60204-1.

REMARQUE ! N'utilisez pas la fonction STO en tant que fonction d'arrêt standard du convertisseur.

REMARQUE ! En cas de défaut IGBT, l'arbre d'un moteur à aimants permanents peut tourner jusqu'à 180 degrés autour du pôle du moteur.

REMARQUE ! Si le degré de pollution 2 ne peut pas être garanti, utilisez la classe de protection IP54.



ATTENTION ! La carte OPTBJ et ses fonctions de sécurité n'isolent pas de l'alimentation secteur la sortie du convertisseur. Si une intervention électrique doit être réalisée sur le convertisseur, le moteur où le câblage de ce dernier, le convertisseur doit être totalement isolé de l'alimentation secteur, par exemple à l'aide d'un sectionneur externe. Voir, par exemple, EN60204-1 Chapitre 6.3.

Safe Stop 1 (SS1)

La fonction de sécurité SS1 est réalisée conformément au type C de la norme de sécurité des convertisseurs EN 61800-5-2 (type C : « le PDS(SR) lance la décélération du moteur et active la fonction STO à l'issue d'une temporisation propre à l'applicatif »).

La fonction de sécurité SS1 a été conçue pour une utilisation conformément aux normes suivantes :

- EN 61800-5-2 Safe Stop 1 (SS1) SIL2
- EN ISO 13849-1 PL « d » Catégorie 3
- EN 62061: SILCL2
- CEI 61508: SIL2
- La fonction correspond également à un arrêt contrôlé conforme à la catégorie d'arrêt 1 de la norme EN 60204-1.

Protection contre les surtempératures de la thermistance de moteur (selon ATEX)

Détection des surtempératures à l'aide d'une thermistance. Celle-ci peut servir de dispositif de déclenchement pour les moteurs certifiés ATEX.

La fonction de déclenchement de la thermistance est certifiée par le VTT** conformément à la directive ATEX 94/9/CE.

Toutes les fonctions de sécurité de la carte OPTBJ sont décrites dans le présent manuel.

** VTT = Centre de recherche technique de Finlande

2.1 RÉFÉRENCES

Les manuels d'installation et d'utilisation du Vacon 100 peuvent être téléchargés sur le site <http://drives.danfoss.com/knowledge-center/technical-documentation/>.

3. INSTALLATION DE LA CARTE OPTBJ

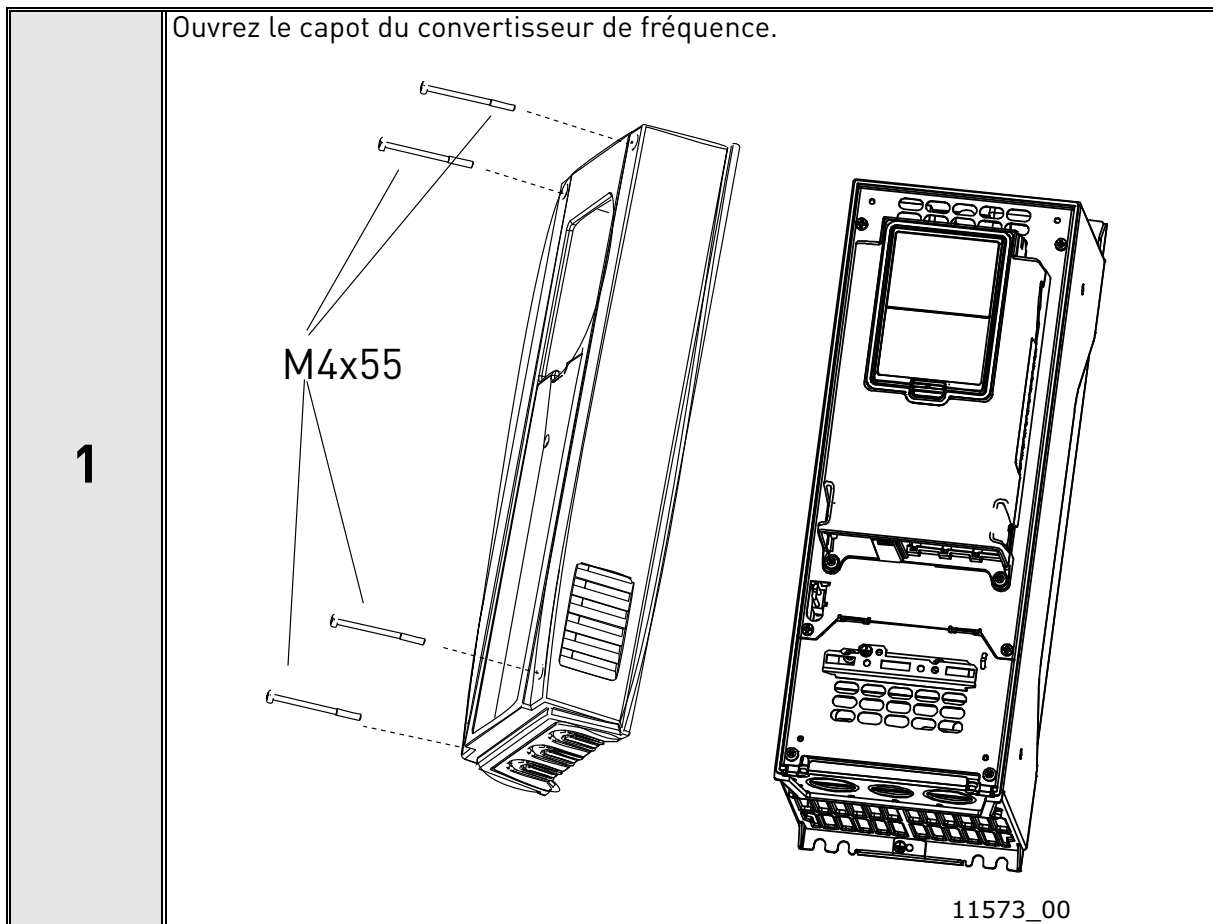

Les sorties relais et autres bornes d'E/S peuvent être alimentées en tension de commande dangereuse même lorsque le Vacon 100 est hors tension.

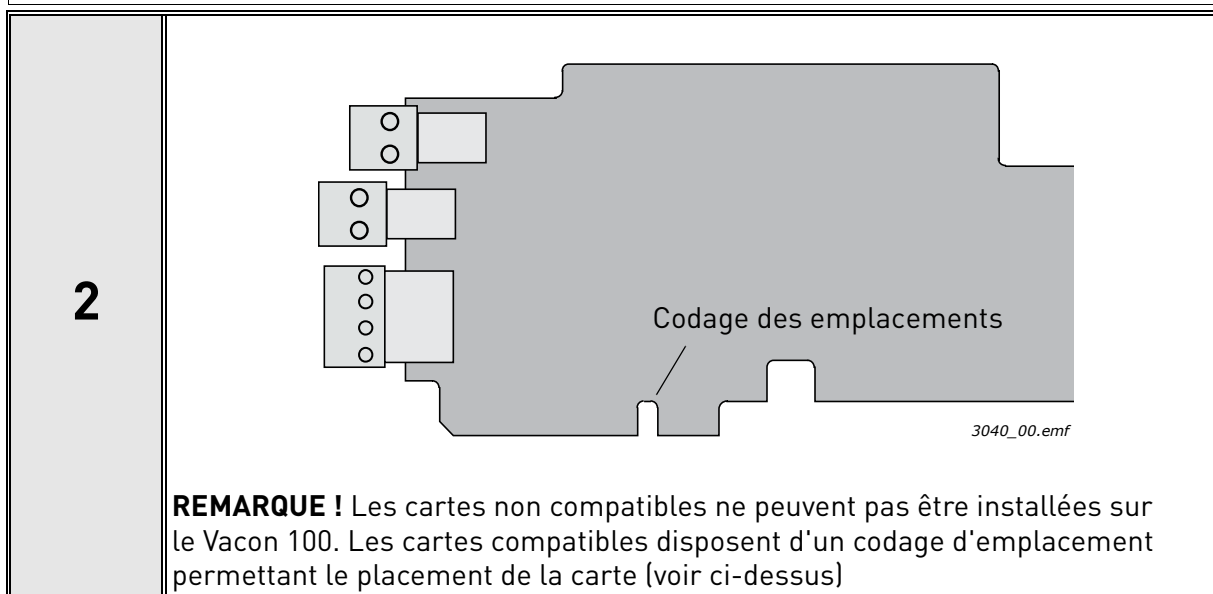

3

Ouvrez le capot intérieur pour découvrir les emplacements pour cartes optionnelles et installez la carte OPTBJ dans l'emplacement **E**. Fermez le capot intérieur.
REMARQUE ! Voir la section 4.1 pour connaître les paramètres des cavaliers.

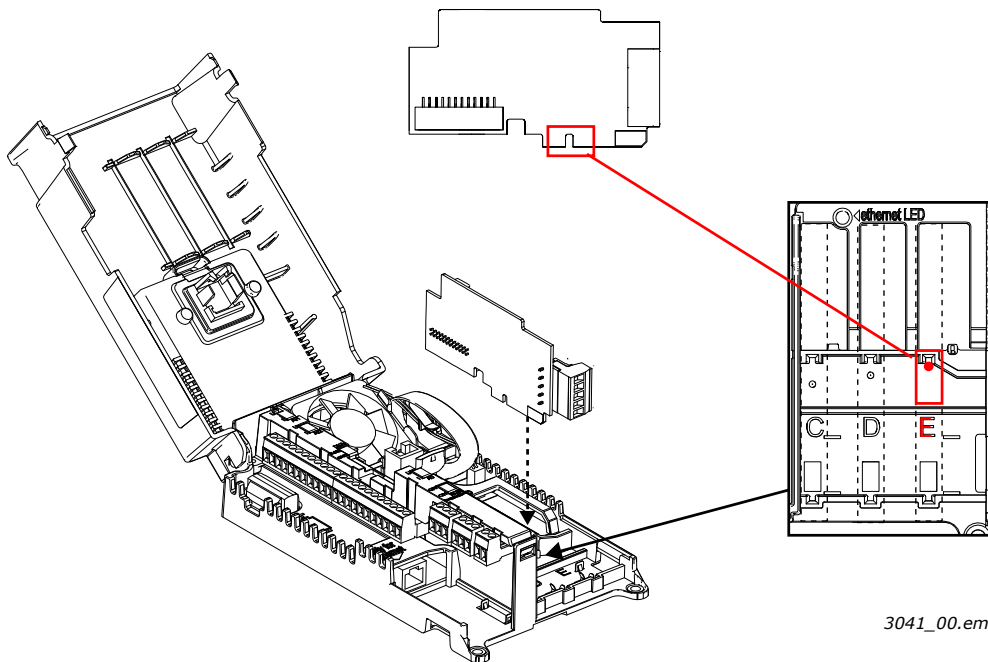

4

A l'aide du collier de mise à la terre du câble de commande fourni avec le convertisseur, mettez à la terre l'enveloppe du câble OPTBJ en le reliant au châssis du convertisseur de fréquence.
REMARQUE ! Un câble blindé doit être utilisé.
REMARQUE ! La mise à la terre doit être réalisée conformément aux meilleures pratiques.

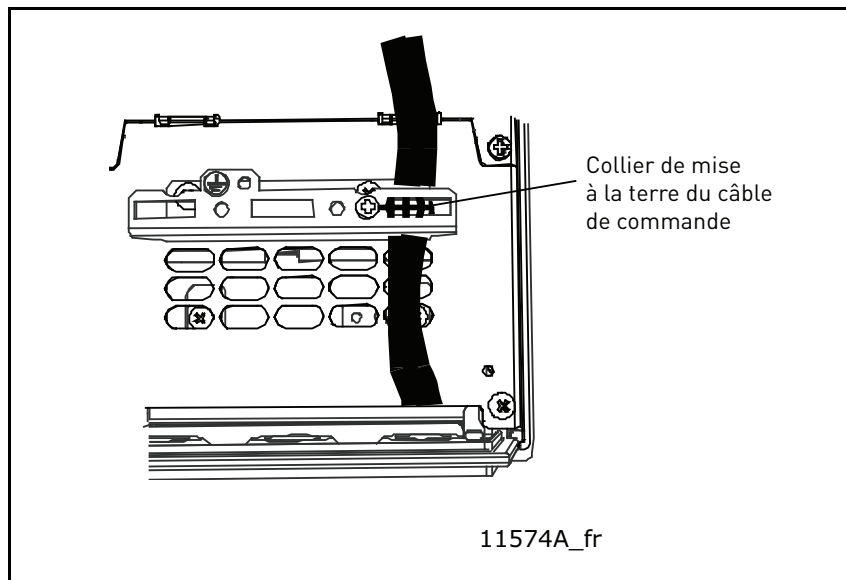

5

Si cela n'a pas déjà été fait pour les autres câbles, découpez l'ouverture du capot du convertisseur de fréquence pour le passage du câble OPTBJ (classe de protection IP21).
REMARQUE ! Coupez l'ouverture sur le côté de l'emplacement E !

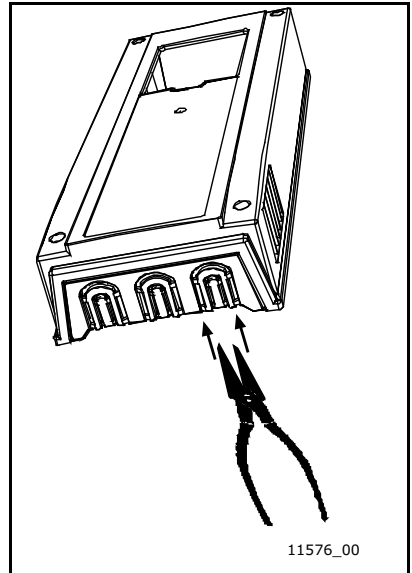

6

Remontez le capot du convertisseur de fréquence et faites passer le câble comme illustré.
REMARQUE ! Lors de la planification du câblage, n'oubliez pas de garder une distance entre les câbles OPTBJ et le câble moteur au moins égale à 30 cm. Il est recommandé de diriger les câbles du bus de terrain à l'écart des câbles de puissance, comme illustré.

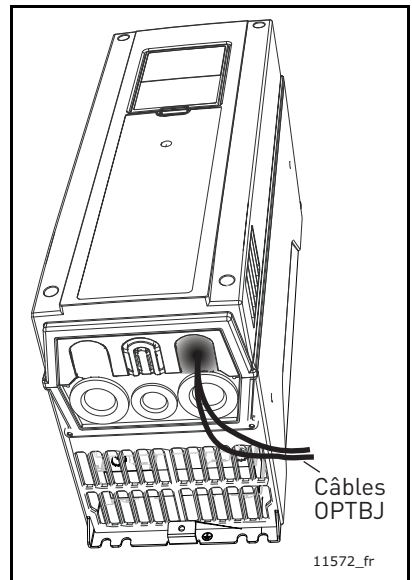

4. AGENCEMENT DE LA CARTE OPTBJ

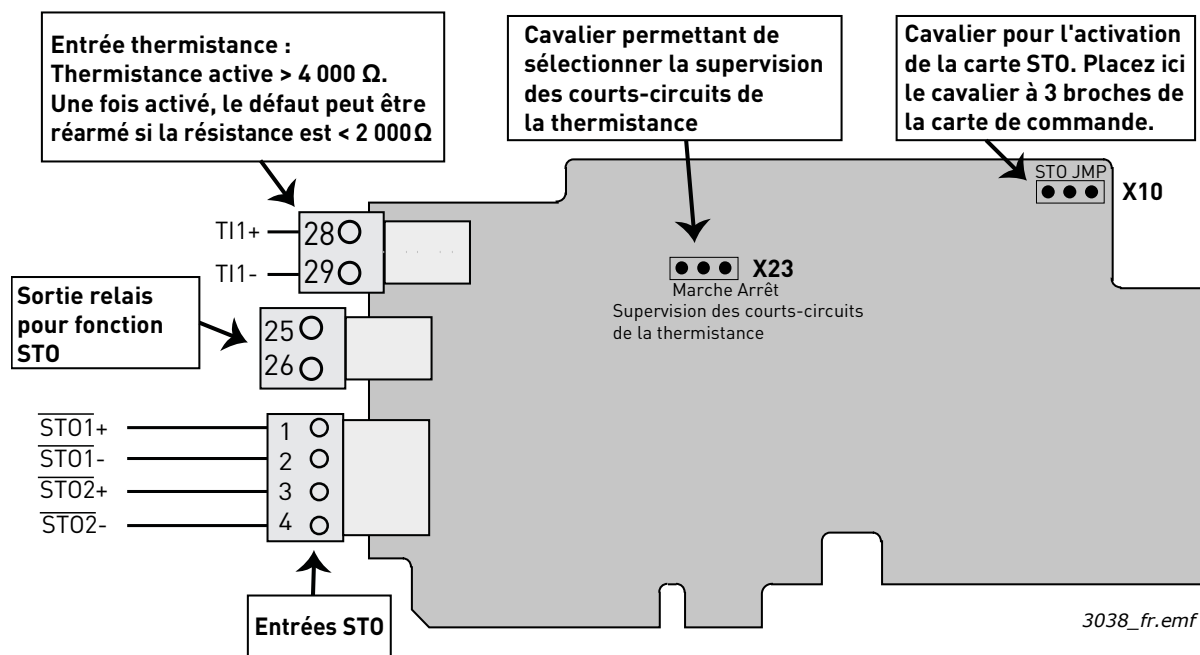

Figure 1. Agencement de la carte OPTBJ

4.1 CAVALIERS DE LA CARTE OPTBJ

La carte optionnelle OPTBJ comporte deux cavaliers. Les cavaliers sont décrits ci-dessous :

Cavaliere X23, supervision des courts-circuits

Supervision des courts-circuits ON

Supervision des courts-circuits OFF

Cavaliere X10, activation de la carte STO

Carte STO non activée

Carte STO activée, prenez le cavalier à 3 broches de la carte de commande, voir la figure ci-dessous :

= Préréglage usine

3039_fr.emf

Figure 2. Cavaliers de la carte OPTBJ

Pour activer la carte OPTBJ, vous devez prendre le cavalier à 3 broches de la carte de commande du convertisseur et le placer sur le cavalier X10 de la carte OPTBJ. Reportez-vous à la section suivante pour plus d'informations.

REMARQUE ! En cas de problèmes avec les cavaliers, reportez-vous à la section 7.1.

4.2 CAVALIERS ST0 SUR LE CONVERTISSEUR VACON 100

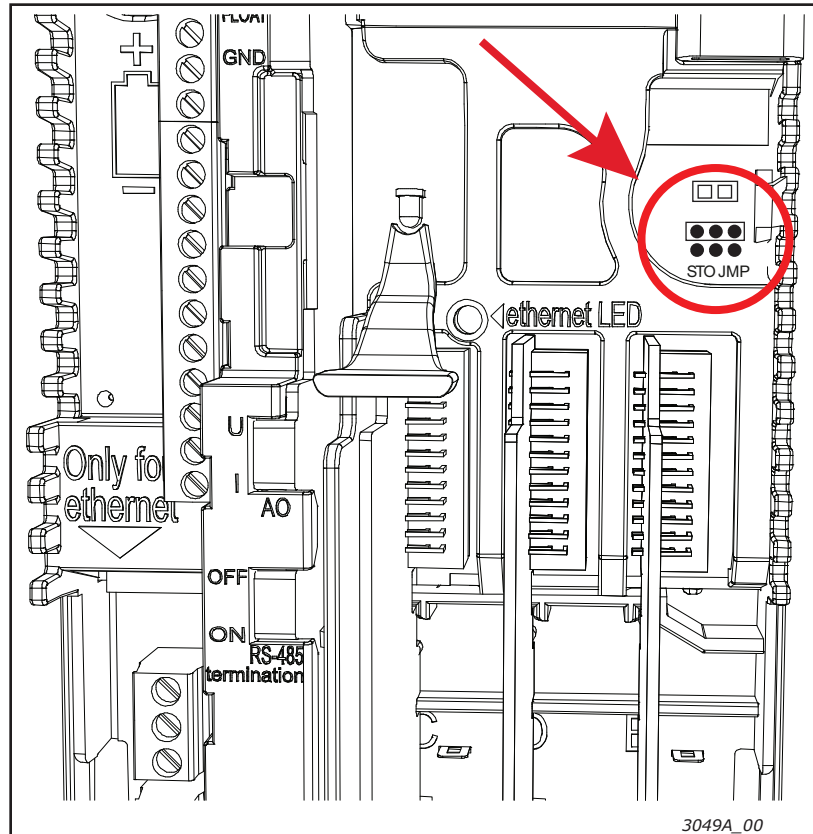

Figure 3. Emplacement des cavaliers ST0 sur le Vacon 100. Ouvrez le capot principal et le capot intérieur pour découvrir les cavaliers

5. FONCTIONS DE SÉCURITÉ STO ET SS1

Les fonctions de sécurité de la carte OPTBJ, du type principes et données techniques, exemples de câblage et mise en service, seront décrites dans cette section.

REMARQUE ! Le fait d'appliquer les fonctions de sécurité STO, SS1 ou autres ne constitue pas à lui seul une garantie de sécurité. Il est indispensable de réaliser une évaluation complète des risques afin de s'assurer que le système mis en service est sûr. Les appareillages de sécurité tels que la carte OPTBJ doivent être incorporés correctement dans l'ensemble du système. L'ensemble du système doit avoir été conçu conformément à l'ensemble des normes applicables au secteur. Les normes du type EN12100 parties 1 et 2, et ISO 14121-1 fournissent des méthodes permettant de concevoir une machine sûre et de réaliser une évaluation des risques.



ATTENTION ! Les informations de ce manuel fournissent des indications quant à la manière d'utiliser les fonctions de sécurité assurées par la carte optionnelle OPTBJ lorsqu'elle est associée à une carte de commande Vacon 100. Ces informations sont conformes aux règlements et aux règles de l'art au moment de la rédaction. Cependant, il revient au concepteur du produit/système final de veiller à ce que le système soit sûr et conforme aux règlements en vigueur.

5.1 PRINCIPE SAFE TORQUE OFF (STO)

La fonction de sécurité STO de la carte OPTBJ permet de désactiver la sortie du convertisseur de manière à ce que ce dernier ne génère pas de couple dans l'arbre moteur. Pour STO, la carte OPTBJ possède deux entrées distinctes, isolées galvaniquement, STO1 et STO2.

REMARQUE ! Les entrées STO doivent être connectées au signal +24 V pour que le convertisseur soit en mesure de passer à l'état activé.

La fonction de sécurité STO est obtenue en désactivant la modulation du convertisseur. La modulation du convertisseur est désactivée via 2 chemins indépendants contrôlés par STO1 et STO2, si bien qu'un défaut dans l'une des pièces de sécurité n'entraînera pas la perte de la fonction de sécurité. Pour cela, il s'agit de désactiver les sorties de signaux du pilote de grille à destination du système électronique du pilote. Les signaux de la sortie du pilote de grille commandent le module IGBT. Lorsque les signaux de sortie du pilote de grille sont désactivés, le convertisseur ne génère pas de couple dans l'arbre moteur. Voir Figures 4 et 5.

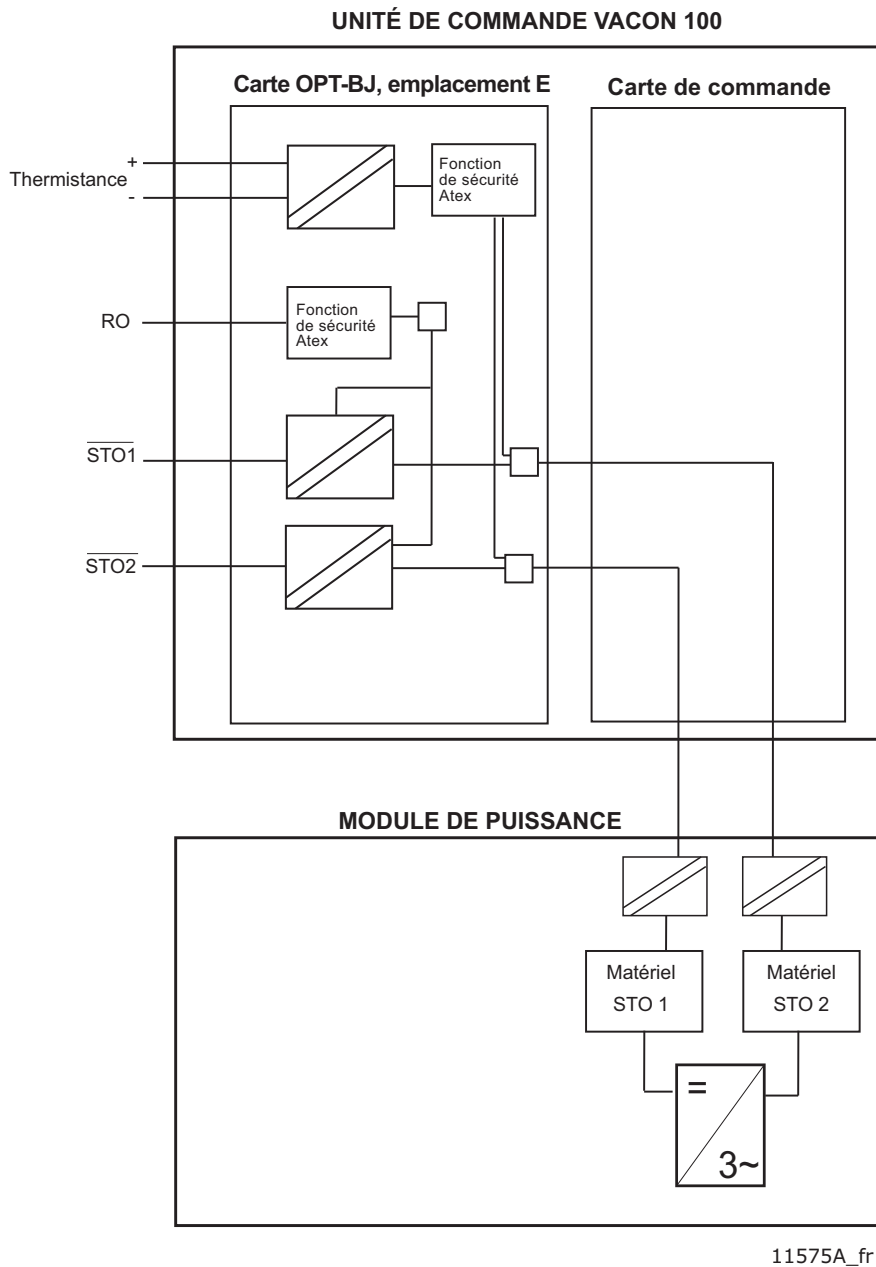
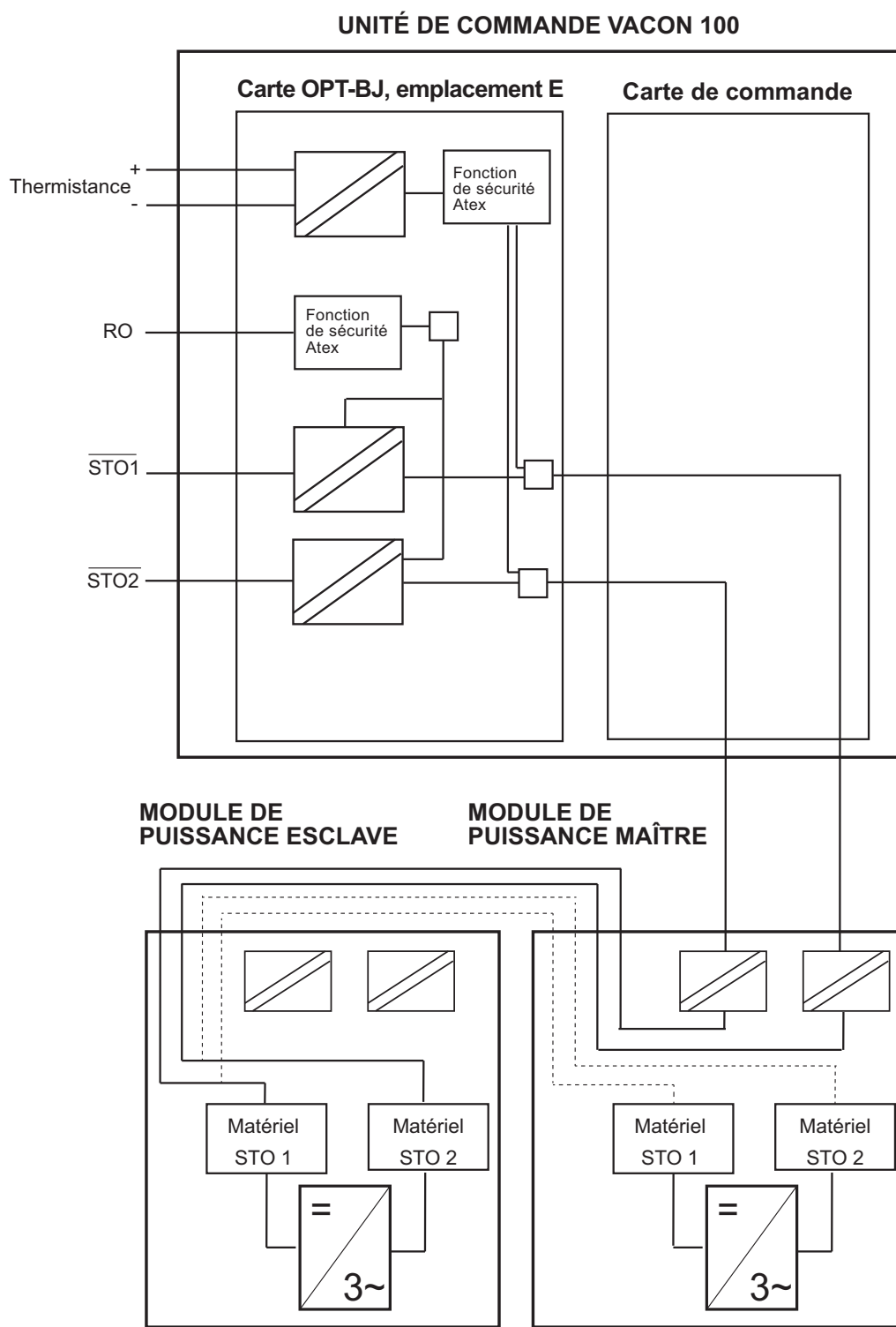

Figure 4. Principe STO avec carte OPTBJ et carte de commande Vacon 100 MR4-10



11654_fr

Figure 5. Principe STO avec carte OPTBJ et carte de commande Vacon 100 MR12

5.2 PRINCIPE DE LA FONCTION SAFE STOP 1 (SS1)

Après une commande d'arrêt sécurisé (Safe Stop), le moteur lance la décélération et la fonction de sécurité SS1 active la fonction STO à l'issue d'un délai défini par l'utilisateur.

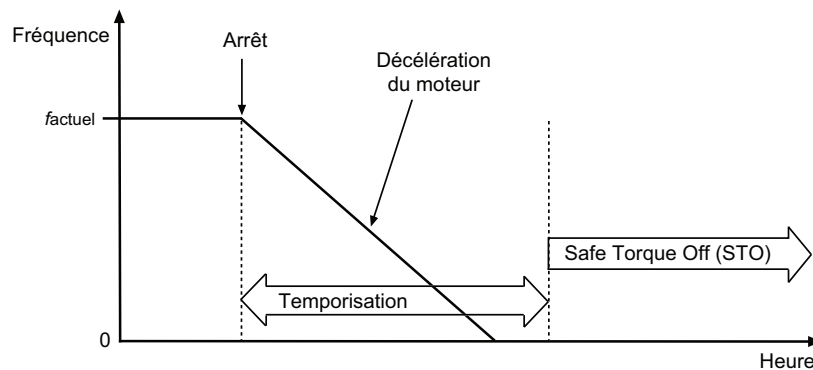

11578_fr

Figure 6. Principe de la fonction Safe Stop 1 (EN 61800-5-2, SS1 type c)

La fonction de sécurité Safe Stop 1 (SS1) se compose de deux sous-systèmes de sécurité connexes, d'un relais de sécurité temporisé externe et de la fonction de sécurité STO. Lorsqu'ils sont associés, ces deux sous-systèmes constituent la fonction de sécurité Safe Stop 1, comme l'indique la Figure 7.

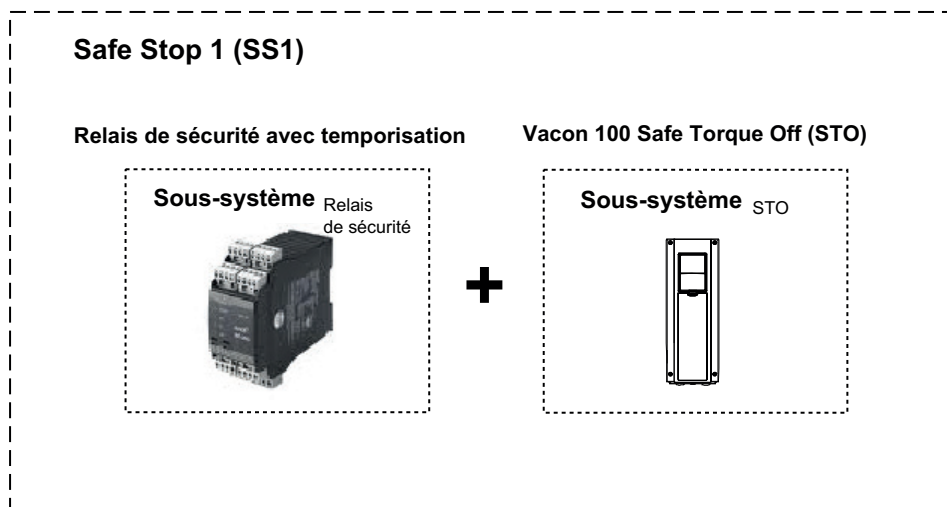

11579_fr

Figure 7. Fonction de sécurité Safe Stop 1 (SS1)

La Figure 8 présente le principe de raccordement de la fonction de sécurité Safe Stop 1, comme l'indique la figure 6.

- Les sorties du relais de sécurité temporisé sont raccordées aux entrées STO.
- Une sortie logique distincte provenant du relais de sécurité est raccordée à une entrée logique générale du convertisseur Vacon 100. L'entrée logique générale doit être programmée de manière à exécuter la commande d'arrêt du convertisseur et déclenche sans délai la fonction d'arrêt du convertisseur (à définir sur le paramètre d'arrêt par rampe) en entraînant la décélération du moteur. Si le comportement de SS1 dans la figure 6 est nécessaire, il convient de vérifier que l'arrêt de rampe est activé lorsque le signal d'arrêt est reçu. Il est de la responsabilité du concepteur du système de s'en assurer.

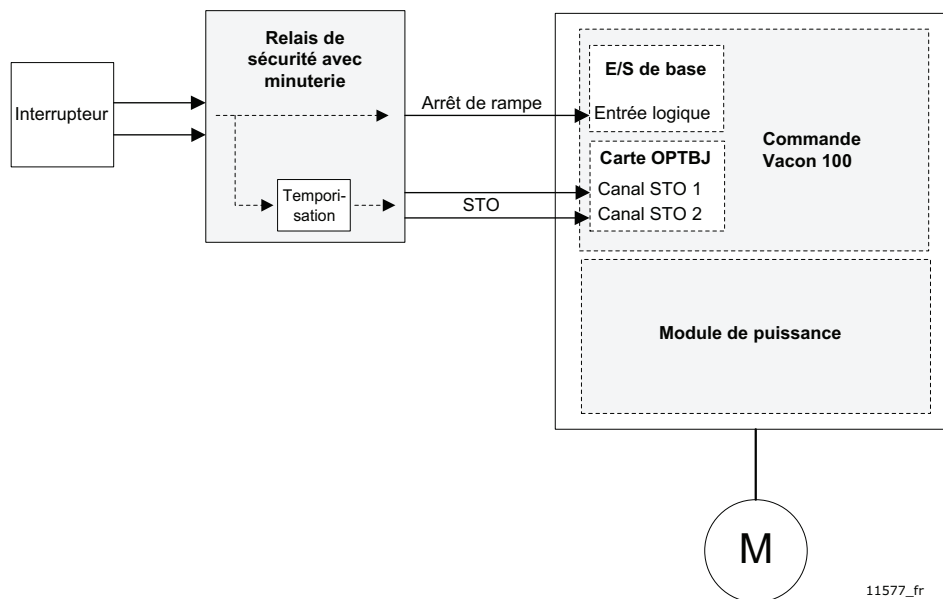

Figure 8. Principe de raccordement de Safe Stop 1 (SS1)

	<p>ATTENTION ! Le concepteur/l'utilisateur du système est chargé de comprendre et de définir la temporisation du relais de sécurité étant donné que cet élément dépend du processus/de la machine.</p> <ul style="list-style-type: none"> • La temporisation doit être définie sur une valeur supérieure au temps de décélération du convertisseur*. Le temps de décélération du moteur est propre au processus/à la machine. • La fonction d'arrêt du convertisseur doit être définie en fonction du processus/de la machine. L'activation de la fonction de sécurité SS1 doit exécuter l'arrêt configuré sur le convertisseur. Dans le logiciel d'applicatif par défaut du Vacon 100, il est recommandé d'utiliser la fonctionnalité d'arrêt rapide à ces fins. <p>* En cas de défaut unique, le convertisseur de fréquence risque de ne pas freiner sur la rampe mais simplement de passer en mode STO au terme du délai configuré.</p>
--	---

	<p>ATTENTION ! La source de commande doit être définie conformément aux exigences de l'applicatif.</p>
--	---

Voir la section 5.3.4 concernant la configuration de la fonction Safe Stop 1 et la section 5.3.5 pour connaître le câblage de la fonction Safe Stop 1.

5.3 CARACTÉRISTIQUES TECHNIQUES

5.3.1 TEMPS DE RÉPONSE

Fonction de sécurité	Temps d'activation	Temps de désactivation
Safe Torque Off (STO)	< 20 ms	500 ms

Tableau 1. Temps de réponse STO

5.3.2 BRANCHEMENTS

Outre les entrées STO, la carte contient une entrée de thermistance. Si l'entrée de thermistance n'est pas utilisée, elle doit être désactivée. L'entrée de thermistance est désactivée en procédant à un court-circuit des bornes et en définissant le cavalier X23 à l'état Arrêt. La section 8.1 présente le fonctionnement de l'entrée de thermistance et les instructions la concernant.

Borne		Caractéristiques techniques
1	STO1+	Entrée STO 1 isolée, +24 V +/-20 % 10... 15 mA
2	STO1-	GND virtuel 1
3	STO2+	Entrée STO 2 isolée, +24 V +/-20 % 10... 15 mA
4	STO2-	GND virtuel 2
25	R01	Sortie relais 1 (n.o.) * Puissance de coupure : <ul style="list-style-type: none"> • 24 Vc.c./8 A • 250 Vc.a./8 A • 125 Vc.c./0,4 A Charge de coupure min. : 5 V/10 mA
26	R02	
28	TI1+	Thermistor input; $R_{trip} > 4,0 \text{ k}\Omega$ (PTC)
29	TI1-	

Tableau 2. Bornes d'E/S OPTBJ

* Si la tension de commande utilisée à partir des relais de sortie est de 230 Vc.a., le circuit de commande doit être alimenté par un transformateur d'isolement séparé afin de limiter le courant de court-circuit et les pointes de surtension. Cela permet d'éviter la fonte des contacts des relais.

$V_{STO1+} - V_{STO1-}$	$V_{STO2+} - V_{STO2-}$	État STO
0 Vc.c.	0 Vc.c.	STO actif
24 Vc.c.	0 Vc.c.	Défaut de diagnostic STO
0 Vc.c.	24 Vc.c.	Défaut de diagnostic STO
24 Vc.c.	24 Vc.c.	STO inactif

Tableau 3. Tableau de vérité des fonctions STO

5.3.3 SORTIE RELAIS

Lorsque la fonction STO est active, la sortie relais est fermée. Lorsque la fonction STO est inactive, la sortie relais est ouverte. Lorsque la fonction STO a détecté un défaut de diagnostic ne pouvant pas être réarmé, la sortie relais bascule à une fréquence de 1 hertz.

REMARQUE ! L'entrée ATEX n'a aucun effet sur la sortie relais.

	ATTENTION ! La sortie relais a pour seul objet le diagnostic de la fonction STO.
---	---

	ATTENTION ! La sortie relais n'est pas une fonction de sécurité.
---	---

5.3.4 DONNÉES DE SÉCURITÉ CONFORMÉMENT À LA NORME

Tableau 4. Données de sécurité Safe Torque Off (STO)

	MR4 - MR10	MR12
EN 61800-5-2:2007	SIL 3 PFH = $2,5 \times 10^{-10}$ /heure HFT = 1	SIL 3 PFH = $3,1 \times 10^{-10}$ /heure HFT = 1
EN 62061:2005	SIL CL 3 PFH = $2,5 \times 10^{-10}$ /heure HFT = 1	SIL CL 3 PFH = $3,1 \times 10^{-10}$ /heure HFT = 1
EN/ISO 13849-1:2006	PL e MTTF _d = 2 600 ans DC _{avg} = moyen Catégorie 3	PL e MTTF _d = 1 100 ans DC _{avg} = moyen Catégorie 3
CEI 61508:2010, Mode forte demande	SIL 3 PFH = $2,5 \times 10^{-10}$ /heure HFT = 1	SIL 3 PFH = $3,1 \times 10^{-10}$ /heure HFT = 1
CEI 61508:2010, Mode faible demande	SIL 3 PFD _{AVG} (T _M) = $2,2 \times 10^{-5}$ T _M = 20 ans HFT = 1	SIL 3 PFD _{AVG} (T _M) = $2,7 \times 10^{-5}$ T _M = 20 ans HFT = 1

Données de sécurité de la fonction Safe Stop 1 (SS1)

REMARQUE ! La section suivante n'est qu'un exemple de combinaison de produits fourni à titre informatif.

La fonction de sécurité SS1 se compose de deux sous-systèmes disposant chacun de données de sécurité différentes. Le sous-système qui se compose du relais de sécurité temporisé, par exemple, est fabriqué par PHOENIX CONTACT. Les types suivants sont disponibles auprès de ce fabricant :

- PSR-SCP-24DC/ESD/5X1/1X2/300 ou
- PSR-SPP-24DC/ESD/5X1/1X2/300

Voir le manuel utilisateur du fabricant pour plus d'informations sur le relais de sécurité temporisé.

Données de sécurité PSR-SC/PP-24DC/ESD/5X1/1X2/300

issues du manuel utilisateur et certificat :

CEI 61 508	SIL 2
EN 62061	SIL CL 2
DIN EN/ISO 13849-1	PL d Catégorie 3
PFH	$1,89 \cdot 10^{-9}$ /heure

Sous-système_{SafetyRelay}

Données de sécurité STO du Vacon 100 :

EN 61800-5-2	SIL 3
EN 62061	SIL CL 3
CEI 61508	SIL 3
DIN EN/ISO 13849-1	PL e Catégorie 3
PFH	$2,52 \cdot 10^{-10}$ /heure

Sous-système_{Vacon100STO}

+

Données de sécurité de la fonction Safe Stop 1 (SS1) :



EN 61800-5-2	SIL 2
EN 62061	SIL CL 2
CEI 61508	SIL 2
DIN EN/ISO 13849-1	PL d Catégorie 3
PFH	$2,14 \cdot 10^{-9}$ /heure

Lorsque les 2 sous-systèmes sont combinés, le niveau d'intégrité de sécurité (SIL) ou le niveau de performances (PL) maximal atteint correspond à la valeur atteinte par le sous-système le plus faible.

- SIL 2 et PL d

La valeur PFH d'une fonction de sécurité des sous-systèmes combinés correspond à la somme des valeurs PFH de tous les sous-systèmes.

$$PFH_{SS1} = PFH_{\text{Relais de sécurité}} + PFH_{\text{STO du VACON 100}} = 1,89 \cdot 10^{-9} / \text{heure} + 2,52 \cdot 10^{-10} / \text{heure} = 2,14 \cdot 10^{-9} / \text{heure}$$

- Le résultat se situe dans les exigences de SIL 2 et de PL d.

5.3.5 EXEMPLES DE CÂBLAGE

Les exemples figurant dans cette section reprennent les principes de base du câblage de la carte OPTBJ. Les normes et règlements locaux sont à observer en permanence dans l'assemblage final.

Exemple 1 : carte OPTBJ sans réarmement pour Safe Torque Off (ST0)

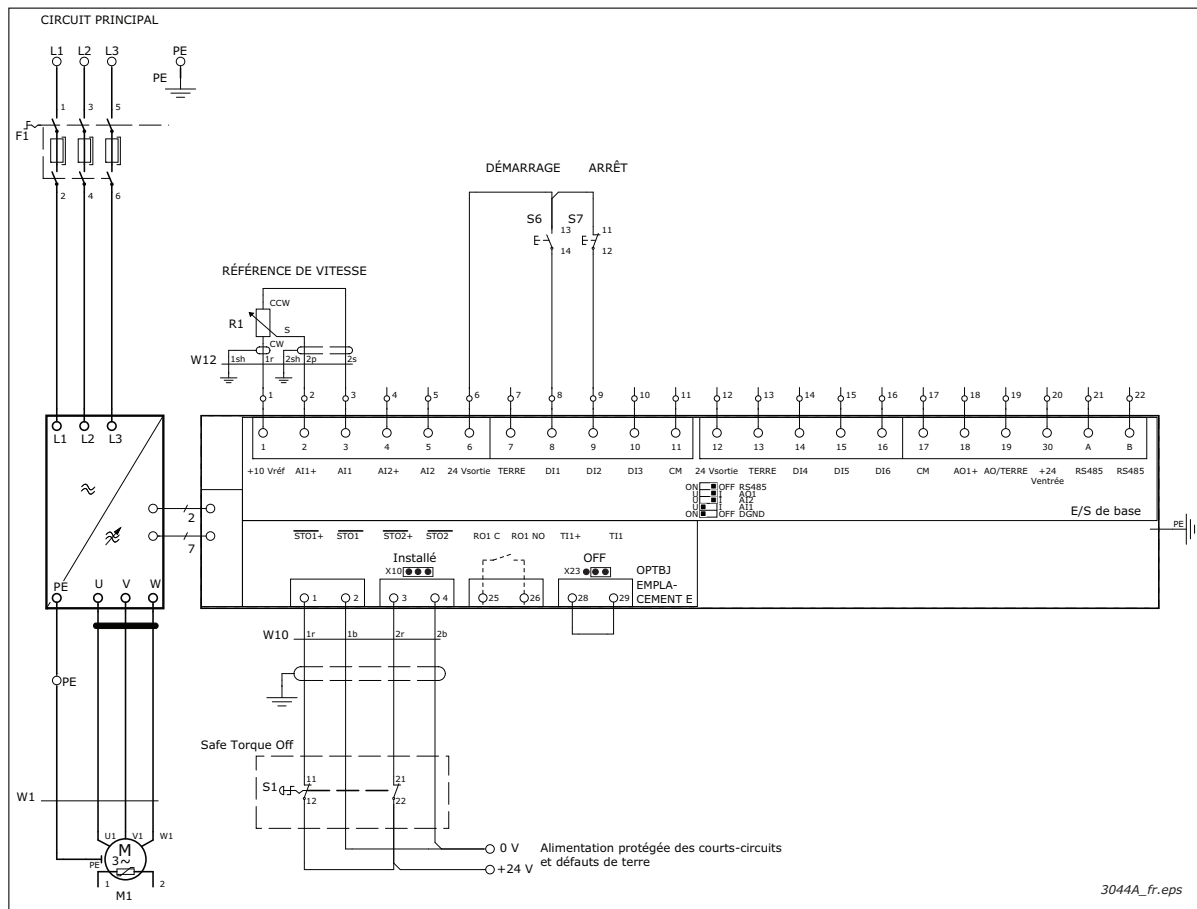

La figure ci-dessus présente un exemple de raccordement d'une carte OPTBJ pour la fonction de sécurité Safe Torque Off sans réarmement. L'interrupteur S1 est raccordé par 4 fils à la carte OPTBJ, comme indiqué ci-dessus.

L'alimentation électrique de S1 peut provenir de la carte de commande (broches de connecteur 6 et 7 de la figure ci-dessus) ou être externe.

Lorsque l'interrupteur S1 est activé (contacts ouverts), le convertisseur passe à l'état ST0 et le moteur (s'il tourne) s'arrête en roue libre. Le convertisseur indique : « 30 SafeTorqueOff ».

Pour relancer le fonctionnement du moteur, appliquez la séquence suivante.

- Relâchez l'interrupteur S1 (contacts fermés). Le matériel est maintenant activé, mais le convertisseur continue d'afficher le défaut « 30 SafeTorqueOff ».
- Confirmez que l'interrupteur a été relâché sous l'effet de la fonction de réarmement impulsif. Le convertisseur retrouve l'état Prêt.
- La transmission d'une commande de démarrage valide lance le fonctionnement du moteur.

REMARQUE ! Le logiciel de l'applicatif par défaut du Vacon 100 utilise le démarrage impulsif en tant que commande de démarrage par défaut afin d'éviter le démarrage intempestif à partir de l'état ST0.

Exemple 2 : carte OPTBJ avec réarmement pour Safe Torque Off ou catégorie d'arrêt 0 conforme à la norme EN 60204-1

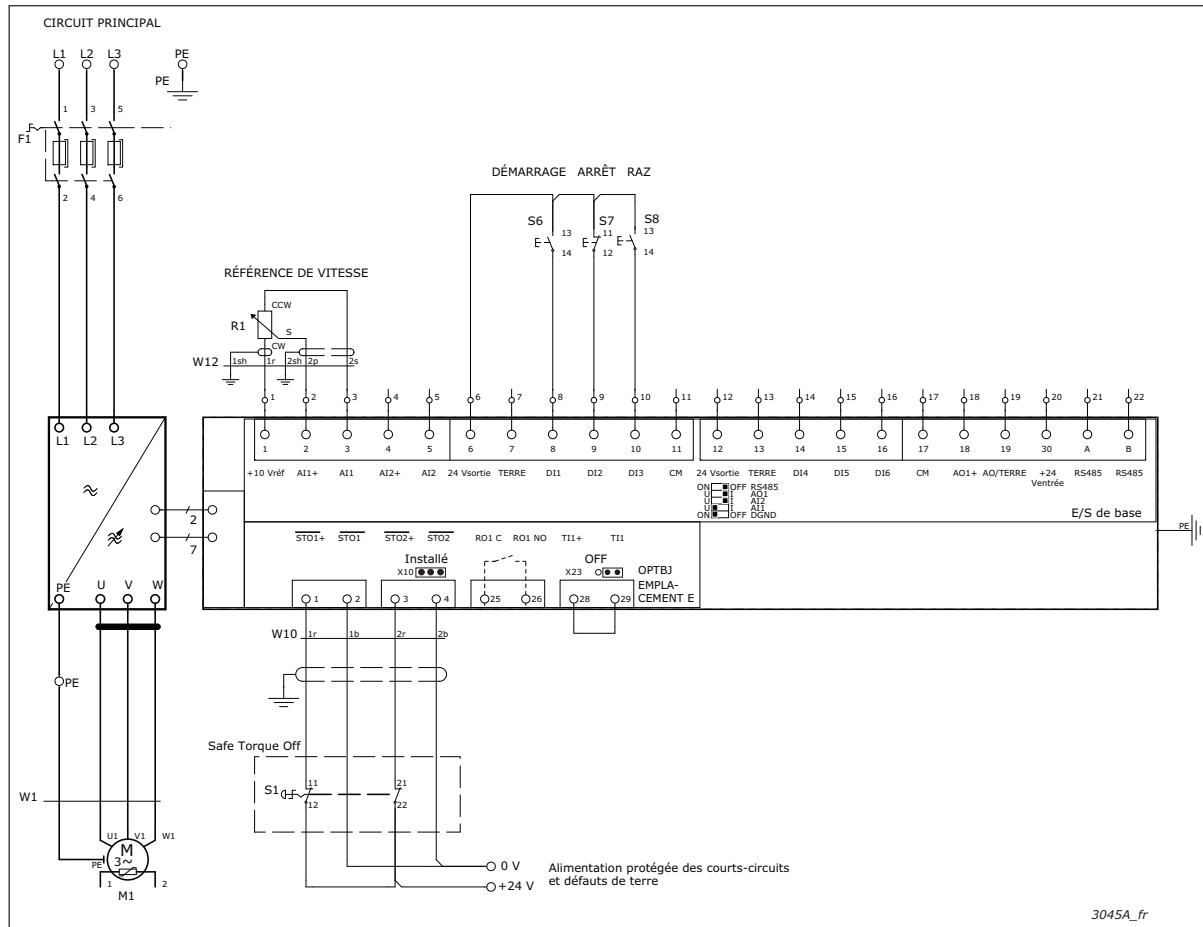

La figure ci-dessus présente un exemple de raccordement d'une carte OPTBJ pour la fonction de sécurité ST0 avec réarmement. L'interrupteur S1 est raccordé par 4 fils à la carte OPTBJ, comme indiqué ci-dessus. L'entrée logique 3 (DIN3), par exemple, est raccordée en vue de la fonction de réarmement de défaut. La fonction de réarmement (qui ne fait partie d'aucune fonction de sécurité) peut être programmée sur n'importe quelle entrée logique disponible.

L'alimentation électrique de S1 peut provenir de la carte de commande (broches de connecteur 6 et 7 de la figure ci-dessus) ou être externe si elle est protégée des défauts de terre et des courts-circuits.

Lorsque l'interrupteur S1 est activé (contacts ouverts), le convertisseur passe à l'état ST0 et le moteur (s'il tourne) s'arrête en roue libre. Le convertisseur indique : « 30 SafeTorqueOff ».

Pour relancer le fonctionnement du moteur, appliquez la séquence suivante.

- Relâchez l'interrupteur S1 (contacts fermés). Le matériel est maintenant activé, mais le convertisseur continue d'afficher le défaut « 30 SafeTorqueOff ».
- Confirmez que l'interrupteur a été relâché sous l'effet de la fonction de réarmement impulsionnelle. Le convertisseur retrouve l'état Prêt.
- La transmission d'une commande de démarrage valide lance le fonctionnement du moteur.

REMARQUE ! Le logiciel de l'applicatif par défaut du Vacon 100 utilise le démarrage impulsionnel en tant que commande de démarrage par défaut afin d'éviter le démarrage intempestif à partir de l'état ST0.

REMARQUE ! Pour procéder à un arrêt d'urgence EN 60204-1 conforme à la catégorie d'arrêt 0, utilisez le bouton d'arrêt d'urgence.

Exemple 3 : carte OPTBJ avec SS1 et réarmement de sécurité ou arrêt de catégorie 1 de la norme EN 60204-1

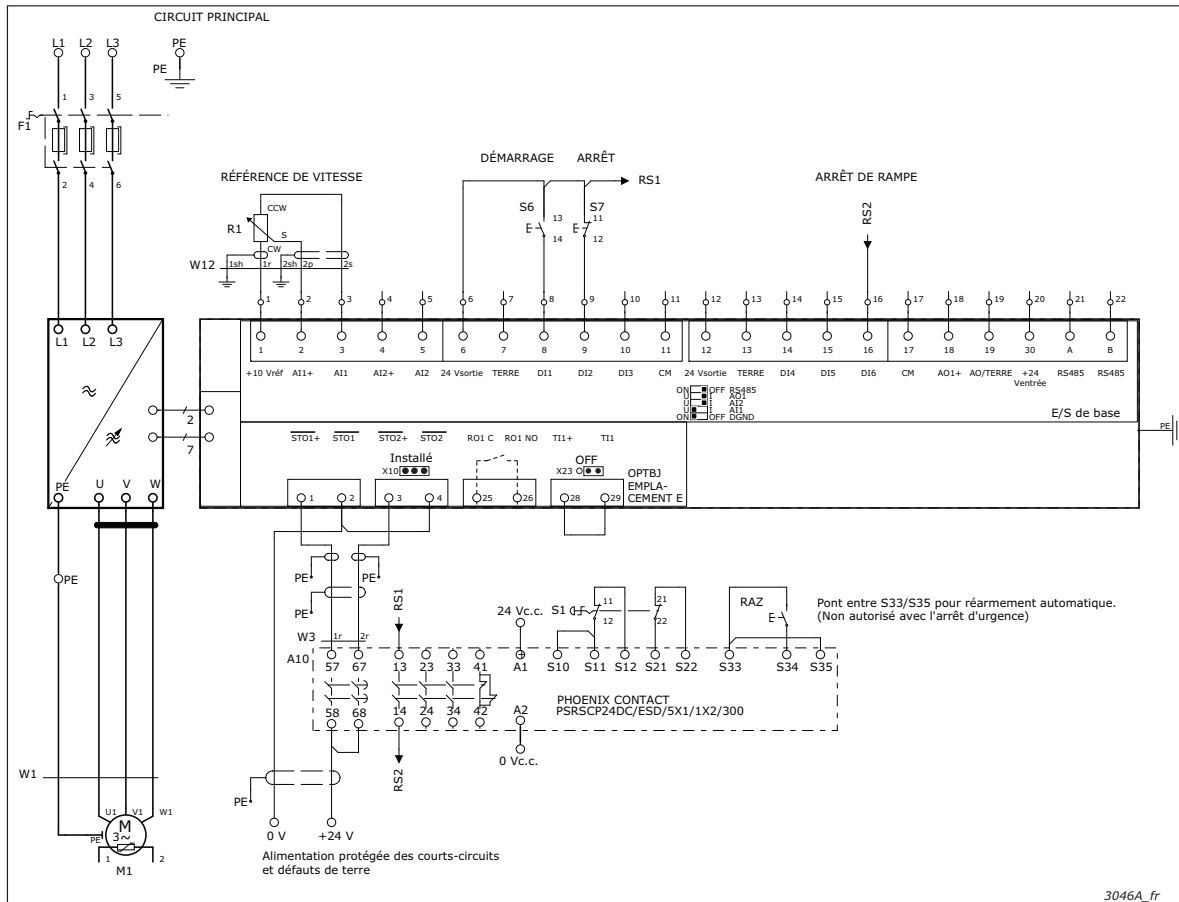

La figure ci-dessus présente un exemple de raccordement d'une carte OPTBJ pour la fonction de sécurité SS1 avec module de relais de sécurité externe et avec réarmement de sécurité.

Le module du relais de sécurité externe est raccordé à l'interrupteur S1. L'alimentation utilisée pour l'interrupteur S1 peut par exemple être du 230 Vc.a. Le module du relais de sécurité est raccordé à la carte OPTBJ avec 4 fils comme l'indique la figure ci-dessus.

Lorsque l'interrupteur S1 est activé (contacts ouverts), le convertisseur passe à l'état ST0 et le moteur (s'il tourne) s'arrête en roue libre. Le convertisseur indique : « 30 SafeTorqueOff ».

Pour relancer le fonctionnement du moteur, appliquez la séquence suivante.

- Relâchez l'interrupteur S1 (contacts fermés). Le matériel est maintenant activé, mais le convertisseur continue d'afficher le défaut « 30 SafeTorqueOff ».
- Confirmez que l'interrupteur a été relâché sous l'effet de la fonction de réarmement impulsionnelle. Le convertisseur retrouve l'état Prêt.
- La transmission d'une commande de démarrage valide lance le fonctionnement du moteur.

Pour plus d'informations sur le module de relais de sécurité, consultez la documentation correspondante.

REMARQUE ! Le logiciel de l'applicatif par défaut du Vacon 100 utilise le démarrage impulsionnel en tant que commande de démarrage par défaut afin d'éviter le démarrage intempestif à partir de l'état ST0.

REMARQUE ! Pour procéder à un arrêt d'urgence EN 60204-1 conforme à la catégorie d'arrêt 1, utilisez le bouton d'arrêt d'urgence.

6. MISE EN SERVICE

REMARQUE ! Le fait d'appliquer les fonctions de sécurité STO, SS1 ou autres ne constitue pas à lui seul une garantie de sécurité. Veillez toujours à ce que la sécurité de l'ensemble du système ait été confirmée.

REMARQUE ! L'utilisateur doit se charger de l'élimination des défauts du câblage externe.

6.1 INSTRUCTIONS GÉNÉRALES CONCERNANT LE CÂBLAGE

- Le câblage doit être effectué conformément aux instructions générales de câblage, en fonction du produit dans lequel la carte OPTBJ est placée.
- Un câble blindé est nécessaire pour raccorder la carte OPTBJ.
- EN 60204-1 partie 13.5 : La baisse de tension entre le point d'alimentation et la charge ne doit pas dépasser 5 %.
- Dans la pratique, en raison des perturbations électromagnétiques, la longueur du câble ne doit pas dépasser 200 m. En présence d'un environnement bruyant, la longueur peut cependant être inférieure à 200 m afin d'éviter tout déclenchement indésirable.

Câbles recommandés :

Type	Ex. : câble 2 x 2 x 0,75 mm ² à faible tension, blindage simple et paires torsadées.
Longueur maximale	200 m entre les entrées STO et le contact d'exploitation.

6.2 LISTE DE CONTRÔLE DE MISE EN SERVICE DE LA CARTE OPTBJ

N°	Étape	Oui	Non
1	Une évaluation des risques du système a-t-elle été réalisée afin de veiller à ce que la fonction de sécurité Safe Torque Off (STO) ou Safe Stop 1 (SS1) de la carte OPTBJ soit sûre et conforme aux réglementations locales ?		
2	L'évaluation inclut-elle un examen déterminant si l'utilisation d'appareillages externes, tels que le frein mécanique, est requise ?		
3	L'interrupteur S1 a-t-il été choisi en fonction des performances de sécurité obligatoires visées (SIL ou PL) définies lors de l'évaluation des risques ?		
4	L'interrupteur S1 impérativement verrouillable ou sécurisé se trouve-t-il en position OFF ?		
5	A-t-il été confirmé que le codage couleur et le marquage de l'interrupteur S1 étaient conformes à l'usage prévu ?		
6	L'alimentation électrique externe de l'interrupteur S1 est-elle protégée (selon la norme EN 60204-1) des défauts de terre et des courts-circuits ?		
7	En cas de défaut IGBT, l'arbre d'un moteur à aimants permanents peut tourner jusqu'à 180 degrés autour du pôle du moteur. A-t-il été confirmé que le système est conçu de manière à accepter ce cas de figure ?		
8	La configuration du cavalier STO a-t-elle été réalisée conformément aux instructions de ce manuel ?		
9	Les exigences de processus (y compris le temps de décélération) ont-elles été prises en compte pour l'exécution correcte de la fonction de sécurité Safe Stop 1 (SS1) et les paramètres correspondants ont-ils été configurés ?		
10	Existe-t-il un risque de contamination par conduction (par exemple, poussière conductrice) dans l'environnement ?		
11	Si le degré de pollution 2 ne peut pas être garanti, la classe de protection IP54 doit être utilisée.		
12	Les instructions du manuel utilisateur du produit en présence ont-elles été suivies ?		
13	Le système a-t-il besoin d'une prévention de sécurité certifiée contre les démarrages intempestifs ? La fonction de sécurité doit être assurée par un relais de sécurité externe.		
14	Le système a-t-il été conçu de manière à ce que la désactivation des entrées STO n'entraîne pas le démarrage intempestif du convertisseur de fréquence ?		
15	Le système utilise-t-il bien uniquement des unités et pièces homologuées ?		
16	La carte de commande Vacon 100 est-elle de type 70CVB01582 ? (Voir l'autocollant sur la carte de commande Vacon 100 ou « Infos du convertisseur » dans Vacon Live)		
17	Le système Vacon 100 présente-t-il la version logicielle FW0072V002 ou une version ultérieure ? (Vérifiez la version du logiciel système sur le panneau opérateur dans Vacon Live)		
18	Une routine a-t-elle été établie afin d'assurer que les fonctions de sécurité sont vérifiées à intervalles réguliers ?		
19	Le présent manuel a-t-il été lu, compris et respecté scrupuleusement ?		
20	Les fonctions de sécurité STO et SS1 ont-elles été testées correctement conformément à la section 5.3 ?		

6.3 TEST DES FONCTIONS DE SÉCURITÉ SAFE TORQUE OFF (STO) ET SAFE STOP 1 (SS1)

REMARQUE ! Avant de tester les fonctions de sécurité STO et SS1, veillez à ce que la liste de contrôle (section 6.2) soit inspectée et complétée.

REMARQUE ! Une fois que vous avez raccordé la carte, veillez TOUJOURS à ce que les fonctions de sécurité STO ou SS1 fonctionnent correctement en les testant avant de faire fonctionner le système.

REMARQUE ! Concernant la fonction de sécurité SS1, par des tests, assurez-vous que la fonction d'arrêt par rampe du convertisseur fonctionne conformément aux exigences du processus.

REMARQUE ! Si la fonction de sécurité STO est utilisée en mode faible demande, elle doit être testée régulièrement (au moins une fois par an).

Lorsque la fonction de sécurité STO est activée, un code 30 SafeTorqueOff apparaît sur l'écran du panneau opérateur. Cela indique que la fonction de sécurité STO est active. Une fois la fonction STO désactivée, le défaut demeure actif jusqu'à ce qu'il soit confirmé.

7. ENTRETIEN



ATTENTION ! Si une intervention ou une réparation doit être réalisée sur le convertisseur installé avec la carte OPTBJ, veuillez suivre la liste de contrôle fournie à la section 6.2.



ATTENTION ! Pendant les pauses de maintenance ou en cas d'entretien/ de réparation, il peut s'avérer nécessaire de retirer la carte OPTBJ de son emplacement. Une fois la carte rebranchée, veuillez TOUJOURS à ce que les fonctions de sécurité STO ou SS1 soient actives et entièrement fonctionnelles en les testant. Voir la section 6.3.

7.1 DÉFAUTS LIÉS AUX FONCTIONS DE SÉCURITÉ SAFE TORQUE OFF (STO) OU SAFE STOP 1 (SS1)

Le tableau ci-dessous présente le défaut normal généré lorsque la fonction de sécurité STO est active :

Code de défaut	Défaut	ID	Explication	Mesures correctives
30	SafeTorqueOff	530	STO activé via la carte optionnelle OPTBJ	Fonction STO activée. Convertisseur à l'état sécurisé

Le tableau ci-dessous illustre les défauts éventuellement générés par le logiciel surveillant le matériel relatif à la fonction de sécurité STO. Si certains défauts mentionnés ci-dessous se produisent, NE réarmez PAS le défaut :

Code de défaut	Défaut	ID	Explication	Mesures correctives
30	Configuration de sécurité	500	Le cavalier STO est installé sur la carte de commande.	<ul style="list-style-type: none"> Retirez le cavalier STO de la carte de commande. Voir Ch. 3.1 et 3.1.1.
30	Configuration de sécurité	501	Plusieurs cartes optionnelles OPTBJ détectées dans le convertisseur de fréquence.	<ul style="list-style-type: none"> Seule une carte OPTBJ est prise en charge par le convertisseur de fréquence. Retirez les autres cartes OPTBJ du convertisseur à l'exception de l'emplacement E.
30	Configuration de sécurité	502	Carte optionnelle OPTBJ installée au mauvais emplacement.	<ul style="list-style-type: none"> La carte optionnelle OPTBJ ne peut être installée que dans l'emplacement E. Installez la carte dans l'emplacement E.
30	Configuration de sécurité	503	Cavalier STO manquant sur la carte de commande.	<ul style="list-style-type: none"> Installez le cavalier STO sur la carte de commande lorsque la carte OPTBJ a été retirée du convertisseur de fréquence. Voir Ch. 3.1 et 3.1.1.
30	Configuration de sécurité	504	Problème détecté dans l'installation du cavalier STO sur la carte de commande.	<ul style="list-style-type: none"> Vérifiez l'installation du cavalier STO sur la carte de commande. Voir Ch. 3.1 et 3.1.1.
30	Configuration de sécurité	505	Problème détecté dans l'installation du cavalier STO sur la carte OPTBJ.	<ul style="list-style-type: none"> Vérifiez l'installation du cavalier STO sur la carte OPTBJ. Voir Ch. 3.1 et 3.1.1.

Code de défaut	Défaut	ID	Explication	Mesures correctives
30	Configuration de sécurité	506	La communication a échoué entre la carte de commande et la carte optionnelle OPTBJ.	<ul style="list-style-type: none"> • Vérifiez l'installation de la carte OPTBJ. • Redémarrez le convertisseur. • Modifiez la carte OPTBJ au besoin. • Si le défaut se reproduit, contactez votre distributeur.
30	Configuration de sécurité	507	Le matériel ne prend pas en charge la carte OPTBJ.	<ul style="list-style-type: none"> • Redémarrez le convertisseur. • Si le défaut se reproduit, contactez votre distributeur.
30	Diagnostic de sécurité	520	Problème de diagnostic au niveau de la fonction de sécurité STO. Ce défaut se produit quand les entrées STO sont dans un état différent pendant plus de 100 ms.	<ul style="list-style-type: none"> • Redémarrez le convertisseur. • Si le redémarrage n'a pas d'incidence sur le problème, changez de carte OPTBJ. • Si le défaut se reproduit, contactez votre distributeur. Fournissez au distributeur le rapport sur le défaut. Voir les détails correspondants pour plus d'informations.
30	Diagnostic de sécurité	521	Défaut de diagnostic de la thermistance ATEX.	<ul style="list-style-type: none"> • Redémarrez le convertisseur. • Si le redémarrage n'a pas d'incidence sur le problème, changez de carte OPTBJ. • Si le défaut se reproduit, contactez votre distributeur.
30	Diagnostic de sécurité	522	Court-circuit de la thermistance ATEX.	<ul style="list-style-type: none"> • Vérifiez la connexion de la thermistance ATEX • Vérifiez la thermistance • Redémarrez le convertisseur. • Si le redémarrage n'a pas d'incidence sur le problème, changez de carte OPTBJ. • Si le défaut se reproduit, contactez votre distributeur.
30	Diagnostic de sécurité	523	Problème dans le circuit de sécurité interne.	<ul style="list-style-type: none"> • Réarmez le convertisseur et redémarrez. Si le défaut réapparaît, contactez le distributeur le plus proche.
30	Diagnostic de sécurité	524	Surtension détectée sur la carte optionnelle de sécurité.	<ul style="list-style-type: none"> • Réarmez le convertisseur et redémarrez. Si le défaut réapparaît, contactez le distributeur le plus proche.
30	Diagnostic de sécurité	525	Sous-tension détectée sur la carte optionnelle de sécurité.	<ul style="list-style-type: none"> • Réarmez le convertisseur et redémarrez. Si le défaut réapparaît, contactez le distributeur le plus proche.
30	Diagnostic de sécurité	526	Défaut interne détecté sur la CPU de la carte optionnelle de sécurité ou dans la gestion de la mémoire.	<ul style="list-style-type: none"> • Réarmez le convertisseur et redémarrez. Si le défaut réapparaît, contactez le distributeur le plus proche.
30	Diagnostic de sécurité	527	Défaut interne détecté dans la fonction de sécurité.	<ul style="list-style-type: none"> • Réarmez le convertisseur et redémarrez. Si le défaut réapparaît, contactez le distributeur le plus proche.

8. FONCTION DE THERMISTANCE (ATEX)

La supervision des surtempératures des thermistances est conçue conformément à la directive ATEX 94/9/CE. Elle est approuvée par VTT Finlande pour le groupe II (n° de certificat VTT 06 ATEX 048X), catégorie (2) dans la zone G (zone contenant éventuellement des gaz, vapeurs, brouillards ou mélanges d'air explosifs) et la zone D (zone comportant des poussières combustibles). Le X du numéro de certificat fait référence aux conditions spéciales d'utilisation sûre. Voir les conditions de la dernière remarque de cette page.



0537



II (2) GD

Peut être utilisé en tant que dispositif de déclenchement en cas de surtempérature pour les moteurs en zone explosive (moteurs EX).

REMARQUE ! La carte OPTBJ contient également la fonction de sécurité Safe Torque Off (STO). Lorsqu'une utilisation de la fonction STO n'est pas prévue, les entrées STO1+(OPTBJ:1), STO2+(OPTBJ:3) doivent être connectées à une tension de +24 V (par exemple, à la broche 6 de la carte de commande Vacon 100). Les entrées STO1-(OPTBJ:2), STO2- (OPTBJ:4) doivent être connectées à la terre (par exemple, à la broche 7 ou 13 de la carte de commande Vacon 100).

REMARQUE ! Les appareillages de sécurité tels que la carte OPTBJ doivent être incorporés correctement dans l'ensemble du système. La fonctionnalité de la carte OPTBJ ne convient pas nécessairement à tous les systèmes. L'ensemble du système doit avoir été conçu conformément à l'ensemble des normes applicables au secteur.

	<p>ATTENTION ! Les informations de ce manuel fournissent des instructions quant à l'utilisation de la fonction de thermistance pour protéger contre la surchauffe des moteurs en atmosphère explosive. Cependant, il revient au concepteur du produit/système final de veiller à ce que le système soit sûr et conforme aux règlements en vigueur.</p>
	<p>ATTENTION ! Pendant les pauses de maintenance ou en cas d'entretien / de réparation, il peut s'avérer nécessaire de retirer la carte OPTBJ de son emplacement. Une fois la carte reconnectée, vérifiez TOUJOURS que la fonction de thermistance fonctionne correctement en procédant à des tests.</p>
	<p>ATTENTION ! La fonction de thermistance de la carte OPTBJ avec une commande Vacon 100 est utilisée pour éviter la surchauffe des moteurs dans une atmosphère explosive. Le convertisseur comportant la carte OPTBJ ne peut pas être installé en atmosphère explosive.</p>

REMARQUE ! Conditions spéciales requises pour une utilisation sûre (X dans le numéro de certificat) : Cette fonction peut être utilisée avec des moteurs de type Exe, Exd et ExnA. Dans le cas de moteurs Exe et ExnA, l'utilisateur final doit confirmer que l'installation du circuit de mesure est réalisée en fonction de la classification de la zone. Par exemple, pour les moteurs Exe et ExnA, les capteurs PTC doivent être certifiés avec le moteur selon les exigences du type de protection. La plage de températures ambiantes autorisée pour le convertisseur est comprise entre -10 °C et +50 °C.

VACON[®]**DÉCLARATION DE CONFORMITÉ CE**

Nous,

Nom du fabricant : Vacon Oy
Adresse du fabricant : P.O.Box 25
 Runsorintie 7
 FIN-65381 Vaasa
 Finlande

déclarons par la présente que le produit

Nom du produit : Vacon OPTBJ (70CVB01380) à utiliser avec unité de commande
 Vacon 100 (70CVB001582)

Marquage de l'équipement :**II (2) GD**

a été conçu en conformité avec les exigences de la directive du Conseil pour les atmosphères explosives, 94/9/EC de mars 1994 conformément aux normes suivantes.

EN ISO 13849-1 (2006)

Sécurité des machines - parties des systèmes de commande relatives à la sécurité. Partie 1 :
 Principes généraux de conception

EN ISO 13849-2 (2003)

Sécurité des machines - parties des systèmes de commande relatives à la sécurité. Partie 2 : Validation

EN 60079-14 (2007)

Appareils électriques pour atmosphères gazeux explosifs.
 Partie 14 : Installation électrique en zone dangereuse (autre que les mines).

EN 61508-3(2010)

Sécurité fonctionnelle des systèmes de sécurité électriques/électroniques/électroniques programmables,
 partie 3 : Configuration logicielle requise

EN ISO/IEC 80079-34 (2011)

Atmosphères explosives – Partie 34 : Application de systèmes de qualité pour la fabrication
 d'équipements.

EN 50495 (2010)

Dispositif de sécurité pour la prévention de l'allumage.

Systèmes industriels VTT, appareils électriques, l'organisme de certification portant le numéro
 d'identification 0537, a évalué la conformité du système de protection du moteur thermique
 et a émis le certificat VTT 06 ATEX 048X

Des mesures et un contrôle qualité internes garantissent la conformité du produit, à tout moment,
 aux exigences de la présente directive et des normes pertinentes.

À Vaasa, le 18 décembre 2015

Vesa Laisi
 Président

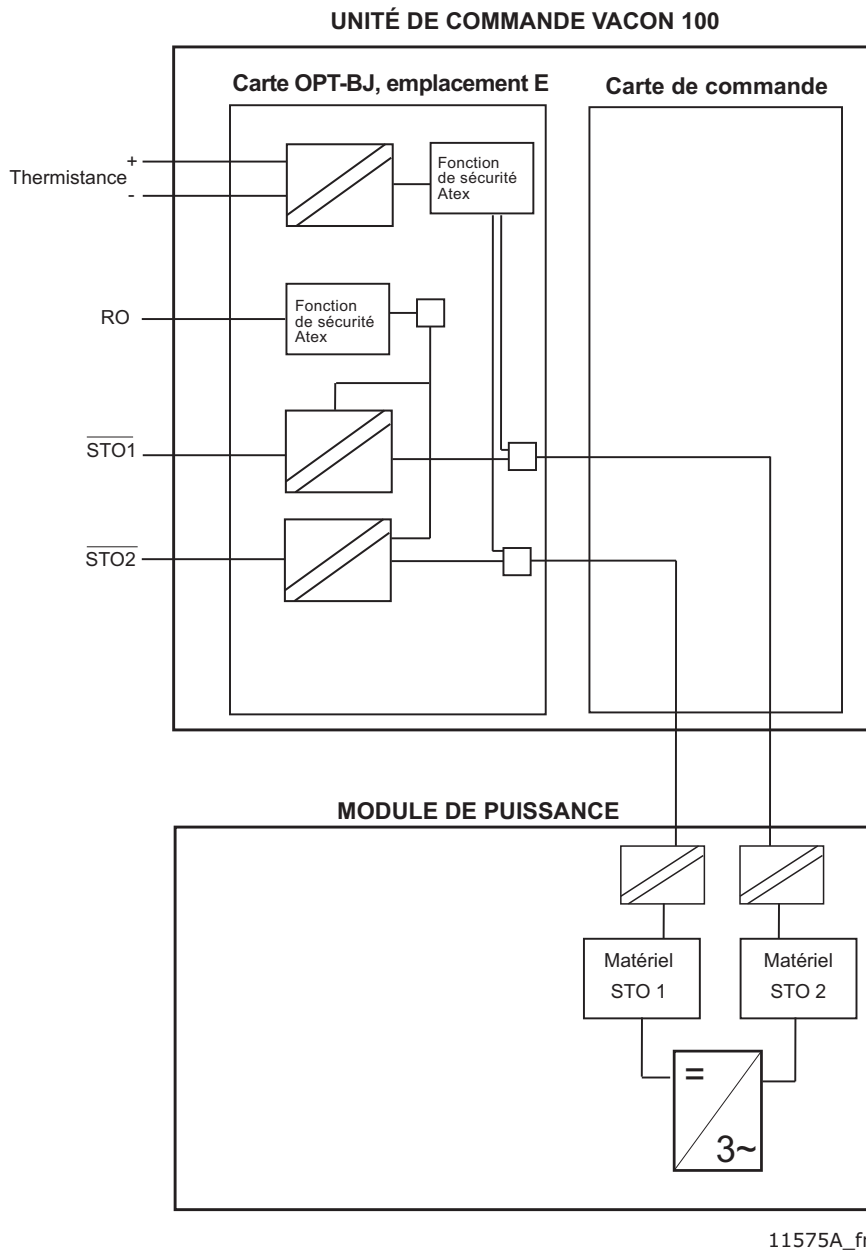
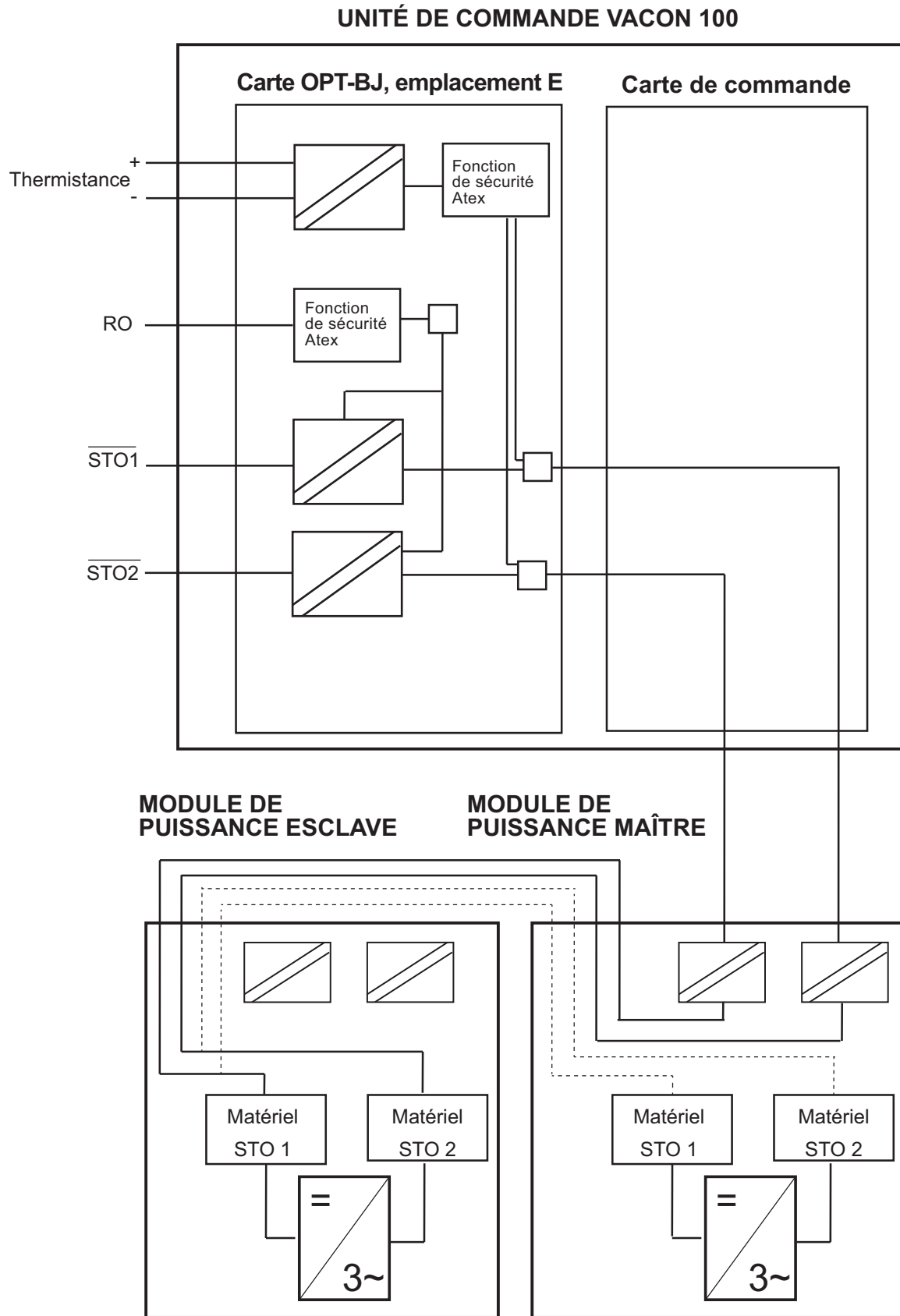

Figure 9. Principe de la fonction de thermistance dans le convertisseur de fréquence Vacon 100 avec la carte OPTBJ, MR4-10



11654_fr

Figure 10. Principe STO avec carte OPTBJ et carte de commande Vacon 100 MR12

8.1 CARACTÉRISTIQUES TECHNIQUES

8.1.1 DESCRIPTION FONCTIONNELLE

Le circuit de supervision de thermistance de la carte OPTBJ a pour objet d'assurer de manière fiable la désactivation de la modulation de convertisseur en cas de surtempérature au niveau de la thermistance ou des thermistances du moteur.

En désactivant la modulation du convertisseur, l'alimentation en énergie du moteur est bloquée, ce qui évite que le moteur se réchauffe davantage.

Le circuit de supervision de la thermistance répond aux exigences de la directive ATEX en agissant directement sur la fonction de sécurité STO du Vacon 100 (voir la Figure 9) et en fournissant par conséquent un moyen fiable et indépendant du logiciel et des paramètres de bloquer l'alimentation en énergie du moteur.

8.1.2 MATÉRIEL ET CONNEXIONS

Voir la section 5.3.2.

La thermistance (PTC) est raccordée entre les bornes 28(TI1+) et 29(TI1-) de la carte OPTBJ. L'optocoupleur isole les entrées de thermistance du potentiel de carte de commande.

* Si la tension de commande utilisée à partir des relais de sortie est de 230 Vc.a., le circuit de commande doit être alimenté par un transformateur d'isolement séparé afin de limiter le courant de court-circuit et les pointes de surtension. Cela permet d'éviter la fonte des contacts des relais.

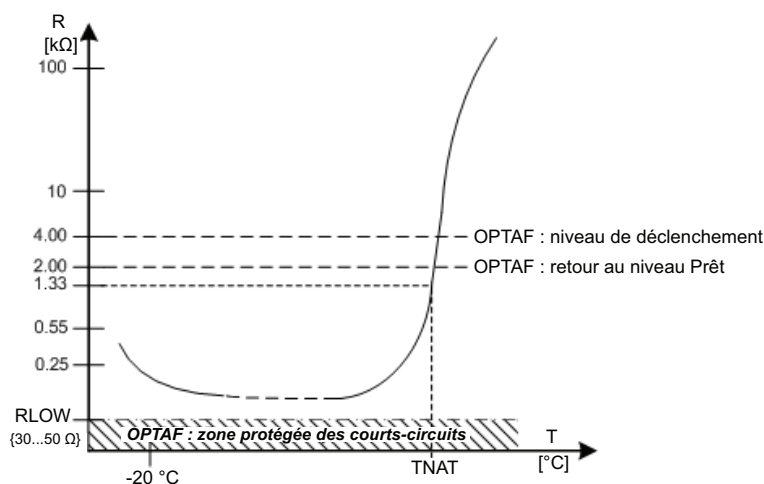

11580_fr

Figure 11. Caractéristiques standard d'un capteur de protection du moteur conformément à la norme DIN 44081/DIN 440

8.1.3 FONCTION ATEX

Lorsque le convertisseur est connecté à l'alimentation principale et que la température du moteur est inférieure aux seuils de surtempérature (voir la Figure 11), le convertisseur prend l'état Prêt. Le moteur peut démarrer après une commande de démarrage valide.

Si la température du moteur est supérieure aux seuils de surtempérature (voir la Figure 11), le défaut 29 (thermistance Atex) est activé.

Lorsque la résistance des thermistances montées dans le moteur dépasse 4 kΩ en raison de la surchauffe du moteur, la modulation du convertisseur est désactivée en 20 ms.

Selon la Figure 11, lorsque la résistance des thermistances passe au-dessous de 2 kΩ, la fonction de thermistance permet un réarmement du défaut et un passage à l'état Prêt.

8.1.4 CONTRÔLE DES COURTS-CIRCUITS

Les entrées de thermistance TI1+ et TI1- sont contrôlées afin de repérer les courts-circuits. Si un court-circuit est détecté, la modulation de convertisseur est désactivée en 20 ms et le défaut 30 Diagnostic sécu (sous-code 522) est généré. Lorsque le court-circuit a été éliminé, le convertisseur ne peut être réarmé qu'après un recyclage d'alimentation

Le contrôle des courts-circuits peut être activé ou désactivé à l'aide du cavalier X23 en position MARCHE ou ARRÊT respectivement. Le cavalier est défini en position MARCHE par défaut.

8.2 MISE EN SERVICE

REMARQUE ! Les tâches d'installation, de test et d'entretien de la carte OPTBJ ne peuvent être réalisées que par des personnes qualifiées.

REMARQUE ! Il est interdit de réaliser une tâche de réparation sur la carte OPTBJ. Retournez les cartes défectueuses à Vacon qui se chargera de les analyser.

REMARQUE ! Il est recommandé de tester régulièrement la fonction ATEX à l'aide de l'entrée de thermistance de la carte OPTBJ (en règle générale, une fois par an). Pour les tests, activez le fonctionnement de la thermistance (par exemple, retirez le connecteur de la thermistance ATEX de la carte OPTBJ). Le convertisseur passe à l'état de défaut et indique le défaut 29 (défaut de la thermistance ATEX, sous-code 280).

8.2.1 INSTRUCTIONS GÉNÉRALES CONCERNANT LE CÂBLAGE

La connexion de la thermistance doit être réalisée à l'aide d'un câble de commande distinct. Il est interdit d'utiliser des câbles appartenant aux catégories des câbles d'alimentation moteur ou autres câbles de circuits principaux. Il est indispensable d'utiliser un câble de commande blindé. Voir également la section 3.

	Longueur de câble maximale sans contrôle des courts-circuits X23 : OFF	Longueur de câble maximale sans contrôle des courts-circuits X23 : ON
>= 1,5 mm ²	1 500 mètres	250 mètres

8.2.2 DIAGNOSTIC DES DÉFAUTS DE LA FONCTION DE THERMISTANCE

Le tableau ci-dessous présente le défaut/l'avertissement normal généré lorsque l'entrée de thermistance est active

Code de défaut	Défaut	ID	Explication	Mesures correctives
29	Thermistance ATEX	280	Surtempérature détectée par la thermistance ATEX.	

Voir le tableau des défauts présenté à la section 7.1.

VACON®

www.danfoss.com

Vacon Ltd
Member of the Danfoss Group
Runsorintie 7
65380 Vaasa
Finland

Document ID:



Rev. D

Sales code: DOC-OPTBJ+DLFR