



Guida alla Programmazione VLT[®] AutomationDrive FC 301/302

Versioni software, scheda di controllo MK I: 7.62, 48.2X

Versione software, scheda di controllo MK II: 8.10



Sommario

1 Introduzione	3
1.1 Versione software	3
1.2 Certificazioni	3
1.3 Definizioni	3
1.3.1 Convertitore di frequenza	3
1.3.2 Ingresso	3
1.3.3 Motore	3
1.3.4 Riferimenti	4
1.3.5 Varie	4
1.4 Sicurezza	6
1.5 Cablaggio elettrico	8
1.6 Integrated Motion Controller	11
2 Programmazione	12
2.1 Pannelli di controllo grafici e numerici locali	12
2.1.1 Display LCD	13
2.1.2 Trasferimento rapido delle impostazioni parametri tra diversi convertitori di frequenza.	15
2.1.3 Modalità visualizzazione	15
2.1.4 Modalità visualizzazione - selezione delle visualizzazioni	15
2.1.5 Programmazione parametri	17
2.1.6 Funzioni dei tasti del Menu rapido	17
2.1.7 Messa in funzione iniziale	18
2.1.8 Modalità Menu principale	19
2.1.9 Selezione dei parametri	19
2.1.10 Modifica dei dati	20
2.1.11 Modifica di un valore di testo	20
2.1.12 Modifica di un valore dati	20
2.1.13 Variazione continua di un valore del dato numerico	20
2.1.14 Valore, passo dopo passo	20
2.1.15 Visualizzazione e programmazione dei parametri indicizzati	21
2.1.16 Programmazione con il Pannello di Controllo Locale numerico	21
2.1.17 Tasti dell'LCP	22
3 Descrizione dei parametri	24
3.1 Parametri: 0-*** Funzionam./display	24
3.2 Parametri: 1-*** Carico e Motore	37
3.3 Parametri: 2-*** Brakes	65
3.4 Parametri: 3-*** Reference/Ramps	72
3.5 Parametri: 4-*** Limiti / avvisi	86

3.6 Parametri: 5-** I/O digitale	97
3.7 Parametri: 6-** I/O analogici	123
3.8 Parametri: 7-** Controllori	133
3.9 Parametri: 8-** Comun. e opzioni	144
3.10 Parametri: 9-** PROFIBUS	156
3.11 Parametri: 10-** Bus di campo CAN DeviceNet	156
3.12 Parametri: 12-** Ethernet	156
3.13 Parametri: 13-** Smart logic	156
3.14 Parametri: 14-** Funzioni speciali	182
3.15 Parametri: 15-** Inform. conv. freq.	195
3.16 Parametri: 16-** Visualizzazione dati	203
3.17 Parametri: 17-** Opzione retroaz.	212
3.18 Parametri: 18-** Visual. dati 2	220
3.19 Parametri: 19-** Parametri dell'applicazione	223
3.20 Parametri: 23-** Funzioni temporizzate	223
3.21 Parametri: 30-** Caratteristiche speciali	230
3.22 Parametri: 32-** Impost. di base MCO	234
3.23 Parametri: 33-** Impostaz. avv. MCO	234
3.24 Parametri: 34-** Visualizz. dati MCO	234
3.25 Parametri: 35-** Opzione ingresso sensore	234
3.26 Parametri: 36-** Opz. I/O programm.	237
3.27 Parametri: 40-** Special Settings	240
3.28 Parametri: 42-** Safety Functions	240
3.29 Parametri: 43-** Unit Readouts	240
4 Integrated Motion Controller	243
4.1 Introduzione	243
4.2 Posizionamento, homing, sincronizzazione	243
4.3 Controllo	245
5 Elenchi dei parametri	248
5.1 Introduzione	248
5.2 Elenchi di parametri e opzioni, versione software 8.10 (standard)	250
5.3 Elenchi di parametri e opzioni, versione software 48.20(IMC)	279
6 Ricerca guasti	302
6.1 Messaggi di stato	302
7 Appendice	317
7.1 Simboli, abbreviazioni e convenzioni	317
Indice	318

1 Introduzione

1.1 Versione software

<p>Guida alla Programmazione Versioni software: Scheda di controllo MK I: 7.62, 48.2X e versioni precedenti Scheda di controllo MK II: 8.10</p> <p>Il numero di versione software può essere letto da parametro 15-43 Software Version.</p>
--

Tabella 1.1 Versione software

1.1.1 Scheda di controllo MK II

Sulla scheda di controllo MK II possono essere installate soltanto la versione Software 8.03 e precedenti. Sulla scheda di controllo MK I possono essere installate soltanto la versione Software 7.62 e precedenti. Individuare la versione della scheda di controllo in base al colore della porta USB:
 MK I: porta USB nera.
 MK II: porta USB bianca.

1.2 Certificazioni

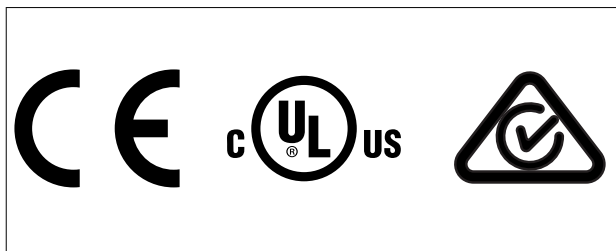

1.3 Definizioni

1.3.1 Convertitore di frequenza

$I_{VLT,MAX}$
Corrente di uscita massima.

$I_{VLT,N}$
Corrente di uscita nominale fornita dal convertitore di frequenza.

$U_{VLT,MAX}$
Tensione di uscita massima.

1.3.2 Ingresso

Comando di controllo

Avviare e arrestare il motore collegato mediante l'LCP e gli ingressi digitali.

Le funzioni sono divise in due gruppi.

Le funzioni nel gruppo 1 hanno una priorità maggiore rispetto a quelle nel gruppo 2.

Gruppo 1	Ripristino, arresto a ruota libera, ripristino e arresto a ruota libera, arresto rapido, frenatura CC, arresto, tasto [OFF].
Gruppo 2	Avvio, avviamento a impulsi, inversione, avvio inverso, jog, uscita congelata.

Tabella 1.2 Gruppi di funzioni

1.3.3 Motore

Motore in funzione

Coppia generata sull'albero di trasmissione e velocità da 0 Giri/min. alla velocità massima sul motore.

f_{JOG}
Frequenza motore quando viene attivata la funzione jog (mediante i morsetti digitali).

f_M
Frequenza motore.

f_{MAX}
Frequenza motore massima.

f_{MIN}
Frequenza motore minima.

$f_{M,N}$
Frequenza nominale del motore (dati di targa).

I_M
Corrente motore (effettiva).

$I_{M,N}$
Corrente nominale del motore (dati di targa).

$n_{M,N}$
Velocità nominale del motore (dati di targa).

n_s
Velocità del motore sincrono.

$$n_s = \frac{2 \times par. 1 - 23 \times 60 s}{par. 1 - 39}$$

n_{slip}
Scorrimento del motore.

$P_{M,N}$
Potenza nominale del motore (dati di targa in kW o cv).

$T_{M,N}$
Coppia nominale (motore).

U_M
Tensione motore istantanea.

$U_{M,N}$
Tensione nominale del motore (dati di targa).

Coppia di interruzione

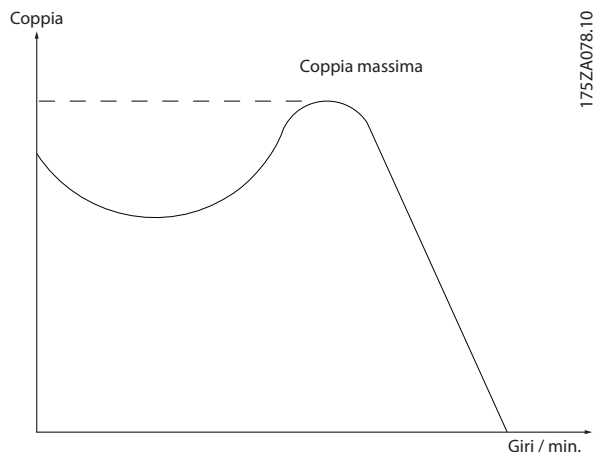

Disegno 1.1 Coppia di interruzione

 η_{VLT}

L'efficienza del convertitore di frequenza è definita come il rapporto tra la potenza di uscita e quella di ingresso.

Comando per disabilitare l'avviamento

Un comando di arresto appartenente ai comandi di controllo del gruppo 1 - vedere *Tabella 1.2*.

Comando di arresto

Un comando di arresto appartenente ai comandi di controllo del gruppo 1 - vedere *Tabella 1.2*.

1.3.4 Riferimenti

Riferimento analogico

Un segnale trasmesso agli ingressi analogici 53 o 54 (tensione o corrente).

Riferimento binario

Un segnale trasmesso alla porta di comunicazione seriale.

Riferimento preimpostato

Un riferimento preimpostato definito che può essere impostato tra -100% e +100% dell'intervallo di riferimento. Selezione di otto riferimenti preimpostati mediante i morsetti digitali.

Riferimento impulsi

Segnale a impulsi di frequenza trasmesso agli ingressi digitali (morsetto 29 o 33).

Ref_{MAX}

Determina la relazione tra l'ingresso di riferimento al 100% del valore di fondo scala (tipicamente 10 V, 20 mA) e il riferimento risultante. Il valore di riferimento massimo è impostato in *parametro 3-03 Riferimento max.*

Ref_{MIN}

Determina la relazione tra l'ingresso di riferimento allo 0% del valore (tipicamente 0 V, 0 mA, 4 mA) e il riferimento risultante. Il valore di riferimento minimo è impostato in *parametro 3-02 Riferimento minimo*.

1.3.5 Varie

Ingressi analogici

Gli ingressi analogici vengono utilizzati per controllare varie funzioni del convertitore di frequenza.

Esistono due tipi di ingressi analogici:

ingresso in corrente, 0–20 mA e 4–20 mA;

ingresso in tensione, da -10 V CC a +10 V CC.

Uscite analogiche

Le uscite analogiche sono in grado di fornire un segnale di 0–20 mA, 4–20 mA.

Adattamento automatico motore, AMA

L'algoritmo AMA determina i parametri elettrici del motore collegato durante il suo arresto.

Resistenza freno

La resistenza freno è un modulo in grado di assorbire la potenza freno generata nella fase di frenatura rigenerativa. Questa potenza di frenatura rigenerativa aumenta la tensione del collegamento CC e un chopper di frenatura assicura che la potenza venga trasmessa alla resistenza di frenatura.

Caratteristiche CT

Caratteristiche della coppia costante, usate per tutte le applicazioni quali nastri trasportatori, pompe di trasferimento e gru.

Ingressi digitali

Gli ingressi digitali consentono di controllare varie funzioni del convertitore di frequenza.

Uscite digitali

Il convertitore di frequenza presenta due stadi di uscita a stato solido che sono in grado di fornire un segnale a 24 V CC (massimo 40 mA).

DSP

Processore di segnali digitali.

ETR

Il relè termico elettronico è un calcolo del carico termico basato sul carico corrente e sul tempo. Lo scopo è stimare la temperatura del motore.

Hiperface®

Hiperface® è un marchio registrato da Stegmann.

Inizializzazione

Se viene eseguita un'inizializzazione (*parametro 14-22 Modo di funzionamento*), il convertitore di frequenza ritorna all'impostazione di fabbrica.

Duty cycle intermittente

Un ciclo di utilizzo intermittente fa riferimento a una sequenza di duty cycle. Ogni ciclo è costituito da un periodo a carico e da un periodo a vuoto. Il funzionamento può avvenire con servizio periodico o aperiodico.

LCP

Il pannello di controllo locale rappresenta un'interfaccia completa per il controllo e la programmazione del convertitore di frequenza. Il quadro di comando è estraibile e può

essere installato a una distanza massima di 3 m (10 piedi) dal convertitore di frequenza, vale a dire in un pannello anteriore mediante il kit di montaggio opzionale.

NLCP

Interfaccia del pannello di controllo locale numerico per il controllo e la programmazione del convertitore di frequenza. Il display è numerico e il pannello viene utilizzato per mostrare i valori di processo. L'NLCP non possiede funzioni di memorizzazione e copia.

lsb

Bit meno significativo.

msb

Bit più significativo.

MCM

Abbreviazione per Mille Circular Mil, un'unità di misura americana per la sezione trasversale dei cavi. 1 MCM \equiv 0,5067 mm².

Parametri online/offline

Le modifiche ai parametri online vengono attivate immediatamente dopo la variazione del valore dei dati. Premere [OK] per attivare le modifiche ai parametri offline.

PID di processo

Il controllo PID mantiene la velocità, la pressione, la temperatura ecc. richieste regolando la frequenza di uscita in base alle variazioni del carico.

PCD

Dati del controllo di processo.

Spegnere e riaccendere

Disinserire l'alimentazione di rete fino a quando il display (LCP) non si spegne, quindi reinserirla.

Ingresso impulsi/encoder incrementale

Trasmettitore di impulsi esterno usato per retroazionare informazioni sulla velocità del motore. L'encoder viene usato nelle applicazioni che richiedono una grande precisione nel controllo di velocità.

RCD

Dispositivo a corrente residua.

Setup

Salvare le impostazioni parametri in quattro setup. Cambiare tra le quattro programmazioni parametri e modificare un setup mentre è attivo un altro setup.

SFAVM

Modello di commutazione chiamato modulazione vettoriale asincrona orientata secondo il flusso dello statore (*parametro 14-00 Modello di commutaz.*).

Compensazione dello scorrimento

Il convertitore di frequenza compensa lo scorrimento del motore integrando la frequenza in base al carico del motore rilevato, mantenendo costante la velocità del motore.

SLC

L'SLC (Smart Logic Control) è una sequenza di azioni definite dall'utente, che vengono eseguite quando gli eventi associati definiti dall'utente sono valutati come VERI dall'SLC. (Vedere *capitolo 3.13 Parametri: 13-** Smart logic*).

STW

Parola di stato.

Bus standard FC

Include il bus RS485 con protocollo FC o protocollo MC. Vedere *parametro 8-30 Protocollo*.

THD

La distorsione armonica totale determina il contributo totale di armoniche.

Termistore

Una resistenza dipendente dalla temperatura, installata sul convertitore di frequenza o sul motore.

Scatto

Uno stato che si verifica in situazioni di guasto, per esempio se il convertitore di frequenza è soggetto a un surriscaldamento o quando interviene per proteggere il motore, un processo o un meccanismo. Il convertitore di frequenza impedisce il riavvio finché la causa del guasto non è scomparsa. Per annullare la condizione di scatto, riavviare il convertitore di frequenza. Non usare la condizione di scatto per ragioni di sicurezza personale.

Scatto bloccato

Il convertitore di frequenza entra in questo stato in condizioni di guasto per proteggersi. Il convertitore di frequenza richiede un intervento fisico, per esempio quando è presente un cortocircuito sull'uscita. Uno scatto bloccato può essere annullato scollegando l'alimentazione di rete, eliminando la causa del guasto e ricollegando il convertitore di frequenza all'alimentazione. Il riavvio viene impedito fino a che lo stato di scatto non viene annullato attivando il ripristino o, talvolta, tramite programmazione di ripristino automatico. Non usare la condizione di scatto bloccato ai fini della sicurezza delle persone.

Caratteristiche VT

Caratteristiche coppia variabile utilizzate per pompe e ventole.

VVC+

Rispetto a una regolazione a rapporto tensione/frequenza tradizionale, il controllo vettoriale della tensione (VVC+) migliora sia la dinamica che la stabilità, anche nel caso di variazioni della velocità di riferimento e della coppia di carico.

60° AVM

Modulazione vettoriale asincrona a 60° (*parametro 14-00 Modello di commutaz.*).

Fattore di potenza

Il fattore di potenza indica la relazione fra I_1 e I_{RMS} .

$$Potenza\ fattore = \frac{\sqrt{3} \times U \times I_1 \cos\phi}{\sqrt{3} \times U \times I_{RMS}}$$

Il fattore di potenza per la regolazione trifase:

$$\text{Potenza fattore} = \frac{I_1 \times \cos\phi_1}{I_{RMS}} = \frac{I_1}{I_{RMS}} \text{ da cui } \cos\phi_1 = 1$$

Il fattore di potenza indica in che misura il convertitore di frequenza impone un carico sull'alimentazione di rete.

Quanto minore è il fattore di potenza, tanto maggiore è la corrente di ingresso I_{RMS} per lo stesso rendimento in kW.

$$I_{RMS} = \sqrt{I_1^2 + I_5^2 + I_7^2 + \dots + I_n^2}$$

Un fattore di potenza elevato indica inoltre che le differenti correnti armoniche sono basse.

Le bobine CC nei convertitori di frequenza producono un elevato fattore di potenza che minimizza il carico applicato sull'alimentazione di rete.

Posizione di destinazione

La posizione di destinazione finale specificata dai comandi di posizionamento. Il generatore di profili utilizza questa posizione per calcolare il profilo di velocità.

Posizione regolata

Il riferimento di posizionamento effettivo calcolato dal generatore di profili. Il convertitore di frequenza utilizza la posizione regolata come setpoint per il posizionamento PI.

Posizione effettiva

La posizione effettiva da un encoder, o un valore che il controllo motore calcola in anello aperto. Il convertitore di frequenza utilizza la posizione effettiva come retroazione per il posizionamento PI.

Errore posizione

L'errore di posizione è la differenza tra la posizione effettiva e quella regolata. L'errore di posizione è l'ingresso per il controllore PI di posizione.

Unità di posizione

L'unità fisica per i valori di posizione.

1.4 Sicurezza



ALTA TENSIONE

I convertitori di frequenza sono soggetti ad alta tensione quando collegati all'alimentazione di ingresso della rete CA, all'alimentazione CC o alla condivisione del carico. Se l'installazione, l'avviamento e la manutenzione non vengono eseguiti da personale qualificato potrebbero presentarsi rischi di lesioni gravi o mortali.

- L'installazione, l'avviamento e la manutenzione devono essere effettuati esclusivamente da personale qualificato.
- Prima di effettuare qualsiasi lavoro di manutenzione o riparazione, usare un appropriato dispositivo di misurazione della tensione per assicurarsi che non sia presente tensione residua nel convertitore.

Norme di sicurezza

- Scollegare il convertitore di frequenza dalla rete ogniqualvolta debbano essere effettuati lavori di riparazione. Accertarsi che la rete di alimentazione sia stata disinserita e che sia trascorso il tempo necessario prima di rimuovere i connettori di alimentazione. Per informazioni sul tempo di scarica, vedere *Tabella 1.3*.
- [Off] non disinserisce l'alimentazione di rete e non deve essere utilizzato come un interruttore di sicurezza.
- Collegare correttamente a massa l'apparecchiatura, proteggere l'utente dalla tensione di alimentazione e il motore dal sovraccarico in conformità con le normative nazionali e locali vigenti in materia.
- La corrente di dispersione verso terra supera i 3,5 mA. Assicurare la corretta messa a terra dell'apparecchiatura con l'aiuto di un installatore elettrico certificato.
- Non rimuovere i connettori del motore e dell'alimentazione di rete mentre il convertitore di frequenza è collegato alla rete. Accertarsi che la rete di alimentazione sia stata disinserita e che sia trascorso il tempo necessario prima di rimuovere i connettori.
- Quando sono installati la condivisione del carico (collegamento del circuito intermedio CC) oppure l'alimentazione 24 V CC esterna, il convertitore di frequenza dispone di più sorgenti di tensione oltre a L1, L2 e L3. Controllare che tutte le sorgenti di tensione siano state scollegate e che sia trascorso il tempo necessario prima di cominciare i lavori di riparazione. Per informazioni sul tempo di scarica, vedere *Tabella 1.3*.

AVVISO**AVVIO INVOLONTARIO**

Quando il convertitore di frequenza è collegato alla rete CA, all'alimentazione CC o alla condivisione del carico, il motore può avviarsi in qualsiasi momento. L'avvio involontario durante le operazioni di programmazione o i lavori di manutenzione o riparazione può causare morte, lesioni gravi o danni alle cose. Il motore può essere avviato tramite un interruttore esterno, un comando bus di campo, un segnale di riferimento in ingresso dall'LCP oppure dopo aver eliminato una condizione di guasto.

Per prevenire un avviamento involontario del motore, procedere come segue:

- Scollegare il convertitore di frequenza dalla rete.
- Premere [Off/Reset] sull'LCP prima di programmare i parametri.
- Cablare e montare completamente il convertitore di frequenza, il motore e qualsiasi apparecchiatura azionata prima di collegare il convertitore di frequenza alla rete CA, all'alimentazione CC o alla condivisione del carico.

AVVISO**TEMPO DI SCARICA**

Il convertitore di frequenza contiene condensatori del collegamento CC che possono rimanere carichi anche quando il convertitore di frequenza non è alimentato. Può ancora essere presente alta tensione anche dopo lo spegnimento dei LED. Il mancato rispetto del tempo di attesa indicato dopo il disinserimento dell'alimentazione e prima di effettuare lavori di manutenzione o riparazione può causare lesioni gravi o mortali.

- Arrestare il motore.
- Scollegare la rete CA e gli alimentatori remoti del collegamento CC, incluse le batterie di backup, i gruppi di continuità e le connessioni del collegamento CC ad altri convertitori di frequenza.
- Scollegare o bloccare il motore PM.
- Attendere che i condensatori si scarichino completamente. La durata minima del tempo di attesa è specificata nel *Tabella 1.3* ed è anche indicata sull'etichetta del prodotto ubicata sulla parte superiore del convertitore di frequenza.
- Prima di effettuare qualsiasi lavoro di manutenzione o riparazione, usare un appropriato dispositivo di misurazione della tensione per assicurarsi che i condensatori siano completamente scarichi.

Tensione [V]	Tempo di attesa minimo (minuti)		
	4	7	15
200–240	0,25–3,7 kW (0,34–5 cv)	–	5,5–37 kW (7,5–50 cv)
380–500	0,25–7,5 kW (0,34–10 cv)	–	11–75 kW (15–100 cv)
525–600	0,75–7,5 kW (1–10 cv)	–	11–75 kW (15–100 cv)
525–690	–	1,5–7,5 kW (2–10 cv)	11–75 kW (15–100 cv)

Tabella 1.3 Tempo di scarica

AVVISO!

Quando si usa Safe Torque Off, seguire sempre le istruzioni nel *Manuale di funzionamento Safe Torque Off per convertitori di frequenza VLT®*.

AVVISO!

I segnali di controllo provenienti dal convertitore di frequenza o presenti al suo interno possono, in casi rari, essere attivati per errore, essere ritardati o non verificarsi affatto. Se utilizzati in situazioni in cui la sicurezza è un fattore critico, ad esempio quando si controlla la funzione freno elettromagnetico di un'applicazione di sollevamento, non affidarsi esclusivamente a questi segnali di controllo.

AVVISO!

Le situazioni rischiose devono essere identificate dal costruttore della macchina/dal personale addetto all'integrazione che ha la responsabilità di valutare le necessarie misure preventive. Possono essere inclusi più dispositivi di monitoraggio e protezione, sempre in base alle norme di sicurezza nazionali in vigore, ad esempio la legge sugli strumenti meccanici e le norme per la prevenzione degli infortuni.

Gru, ascensori e montacarichi

Il controllo di freni esterni deve sempre disporre di un sistema ridondante. Il convertitore di frequenza non può essere in alcuna circostanza il circuito di sicurezza primario. Rispettare le normative standard, per esempio: Montacarichi e gru: IEC 60204-32
Ascensori: EN 81

Modalità di protezione

Se viene superato un limite hardware relativo alla corrente motore o a una tensione del collegamento CC, il convertitore di frequenza entra in modalità di protezione. La Modalità di protezione significa un cambiamento della strategia di modulazione PWM e una bassa frequenza di commutazione per minimizzare le perdite. Questa continua per 10 s dopo l'ultimo guasto e aumenta l'affidabilità e la robustezza del convertitore di frequenza, ristabilendo al contempo il pieno controllo del motore.

Nelle applicazioni di sollevamento, la modalità di protezione non è utilizzabile perché il convertitore di frequenza non è in grado di uscire da questa modalità e pertanto prolungherà il tempo prima di attivare il freno, il che non è raccomandabile.

La modalità di protezione può essere disabilitata impostando *parametro 14-26 Ritardo scatto al guasto inverter* su 0, il che significa che il convertitore di frequenza

scatta immediatamente se viene superato uno dei limiti hardware.

AVVISO!

Si raccomanda di disabilitare la modalità di protezione nelle applicazioni di sollevamento (*parametro 14-26 Ritardo scatto al guasto inverter = 0*).

1.5 Cablaggio elettrico

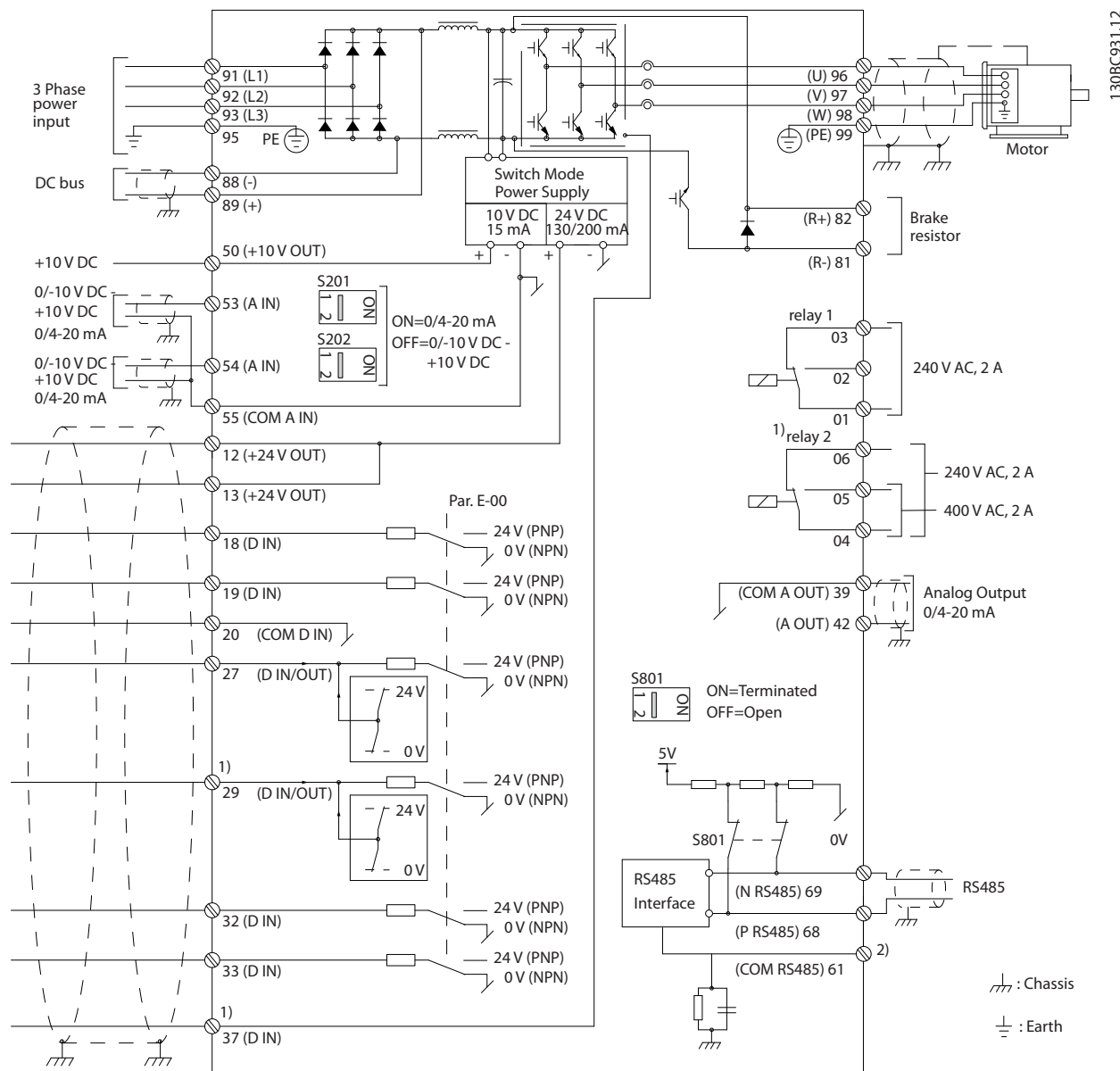

Disegno 1.2 Schema di cablaggio base

A = analogico, D = digitale

Il morsetto 37 viene usato per Safe Torque Off. Per istruzioni sull'installazione Safe Torque Off, fare riferimento al *Manuale di funzionamento Safe Torque Off per convertitori di frequenza VLT®*.

- 1) Il morsetto 37 non è incluso in FC 301 (tranne nel frame di tipo A1). Il relè 2 e il morsetto 29 non hanno alcuna funzione in FC 301.
- 2) Non collegare lo schermo del cavo.

Con cavi di comando molto lunghi e segnali analogici, e a seconda dell'installazione, in casi rari possono verificarsi loop di terra a 50/60 Hz causati dai disturbi trasmessi dai cavi di alimentazione di rete.

Qualora si verificano loop di terra a 50/60 Hz, potrebbe essere necessario rompere lo schermo o inserire un condensatore da 100 nF fra lo schermo e il frame.

Per evitare che le correnti di terra provenienti dai due gruppi incidano su altri gruppi, collegare separatamente gli ingressi e le uscite digitali e analogici agli ingressi comuni (morsetti 20, 55 e 39) del convertitore di frequenza. Per esempio, commutazioni sull'ingresso digitale possono disturbare il segnale d'ingresso analogico.

Polarità di ingresso dei morsetti di controllo

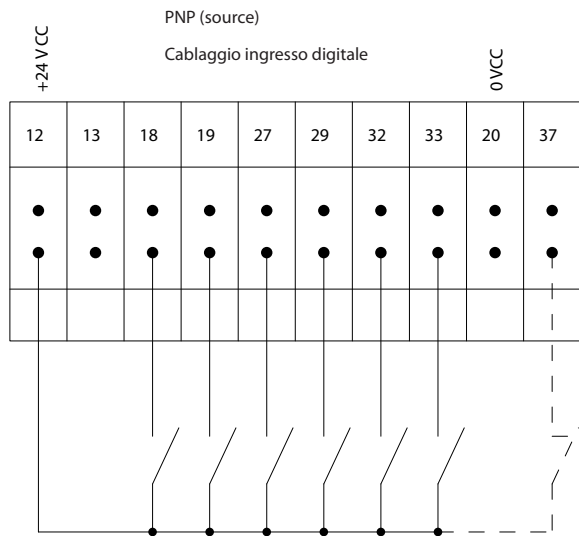

Disegno 1.3 PNP (source)

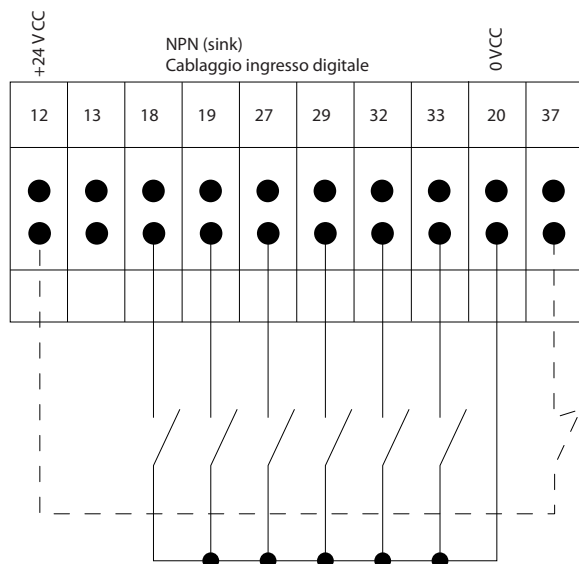

Disegno 1.4 NPN (sink)

Vedere la sezione *Messa a terra di cavi di comando schermati* nella *Guida alla Progettazione* per la corretta terminazione dei cavi di comando.

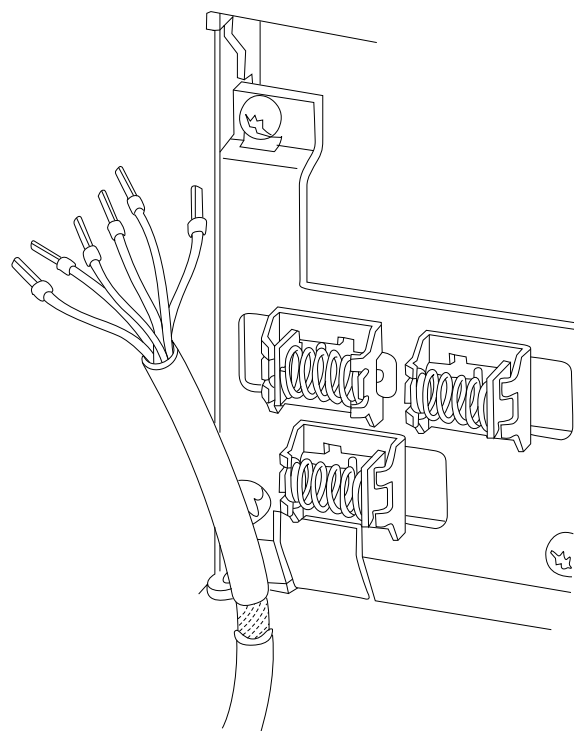

Disegno 1.5 Messa a terra dei cavi di comando schermati

1.5.1 Avviamento/arresto

Morsetto 18 = Parametro 5-10 Ingr. digitale morsetto 18 [8] Avviamento.

Morsetto 27= Parametro 5-12 Ingr. digitale morsetto 27 [0] Nessuna funzione (default [2] Evol. libera neg.).

Morsetto 37 = Safe Torque Off (dove disponibile).

AVVISO!

I cavi di comando devono essere schermati.

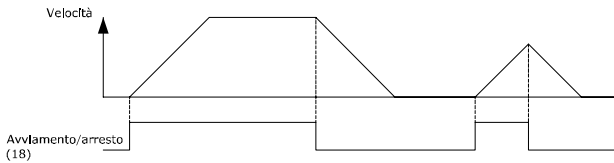
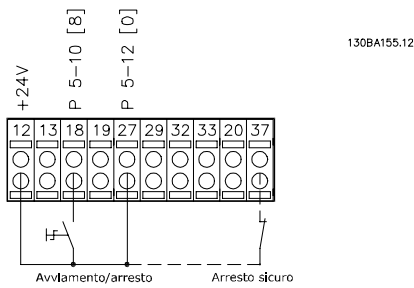

Disegno 1.6 Avviamento/arresto

1.5.2 Avviamento/arresto a impulsi

Morsetto 18 = Parametro 5-10 Ingr. digitale morsetto 18, [9] Avv. a impulsi.
 Morsetto 27 = Parametro 5-12 Ingr. digitale morsetto 27, [6] Stop (negato).
 Morsetto 37 = Safe Torque Off (dove disponibile).

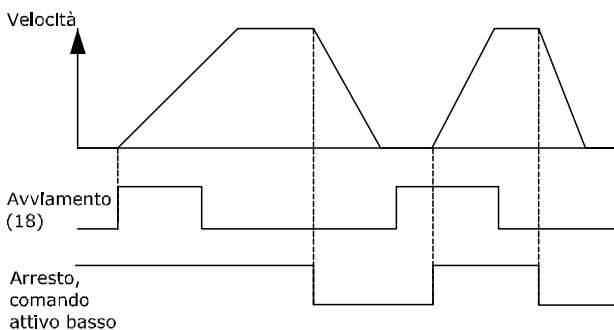
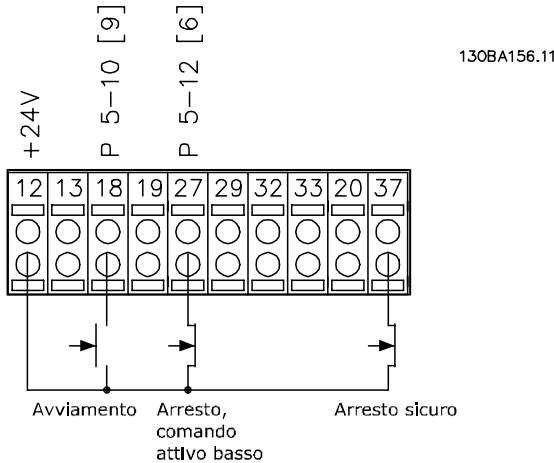

Disegno 1.7 Avviamento/arresto a impulsi

1.5.3 Accelerazione/decelerazione

Morsetti 29/32 = Accelerazione/Decelerazione

Morsetto 18 = Parametro 5-10 Ingr. digitale morsetto 18 [9] Avv. a impulsi (predefinito).

Morsetto 27 = Parametro 5-12 Ingr. digitale morsetto 27 [19] Blocco riferimento.

Morsetto 29 = Parametro 5-13 Ingr. digitale morsetto 29 [21] Accelerazione.

Morsetto 32 = Parametro 5-14 Ingr. digitale morsetto 32 [22] Decelerazione.

AVVISO!

Morsetto 29 soltanto in FC x02 (x = tipo di serie).

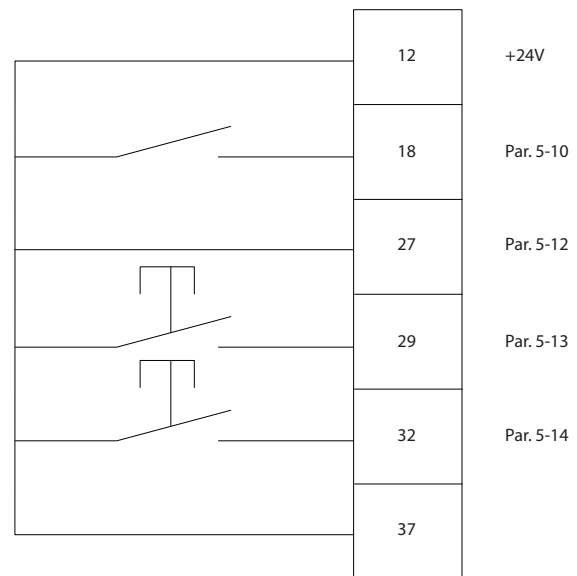

Disegno 1.8 Accelerazione/decelerazione

1.5.4 Riferimento del potenziometro

Riferimento tensione mediante potenziometro

Risorsa di riferimento 1 = [1] Ingr. analog. 53 (default).

Morsetto 53, bassa tensione = 0 V.

Morsetto 53, alta tensione = 10 V.

Rif.basso/val.retroaz.morsetto 53 = 0 giri/min.

Rif. alto/valore retroaz. morsetto 53 = 1.500 giri/min.

Interruttore S201 = OFF (U)

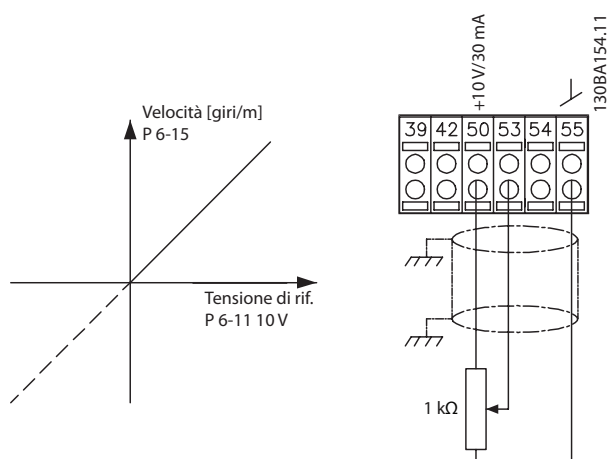

Disegno 1.9 Riferimento del potenziometro

1.6 Integrated Motion Controller

L'Integrated Motion Controller (IMC) consente di controllare la posizione. Per ulteriori informazioni sull'IMC, vedere capitolo 4 *Integrated Motion Controller*.

2

2 Programmazione

2.1 Pannelli di controllo grafici e numerici locali

L'LCP grafico (LCP 102) consente una facile programmazione del convertitore di frequenza. Per informazioni sull'uso del pannello di controllo locale numerico (LCP 101), vedere il capitolo 2.1.16 Programmazione con il Pannello di Controllo Locale numerico.

L'LCP è suddiviso in 4 gruppi funzionali:

1. Display grafico con linee di stato.
2. Tasti menu e spie luminose - modifica dei parametri e selezione delle funzioni di visualizzazione.
3. Tasti di navigazione e spie luminose
4. Tasti funzione e spie luminose.

Il display LCP può mostrare fino a 5 elementi di dati operativi durante la visualizzazione Stato.

Linee di visualizzazione:

- a. **Riga di stato:** Messaggi di stato con visualizzazione di icone e grafici.
- b. **Righe 1-2:** Righe dei dati dell'operatore con visualizzazione dei dati definiti o selezionati. Aggiungere fino a una riga supplementare premendo il tasto [Status].
- c. **Riga di stato:** Messaggi di stato con visualizzazione di testo.

AVVISO!

Se l'avviamento viene ritardato, l'LCP visualizza il messaggio INITIALIZING finché non è pronto. L'aggiunta o la rimozione di opzioni può ritardare l'avviamento.

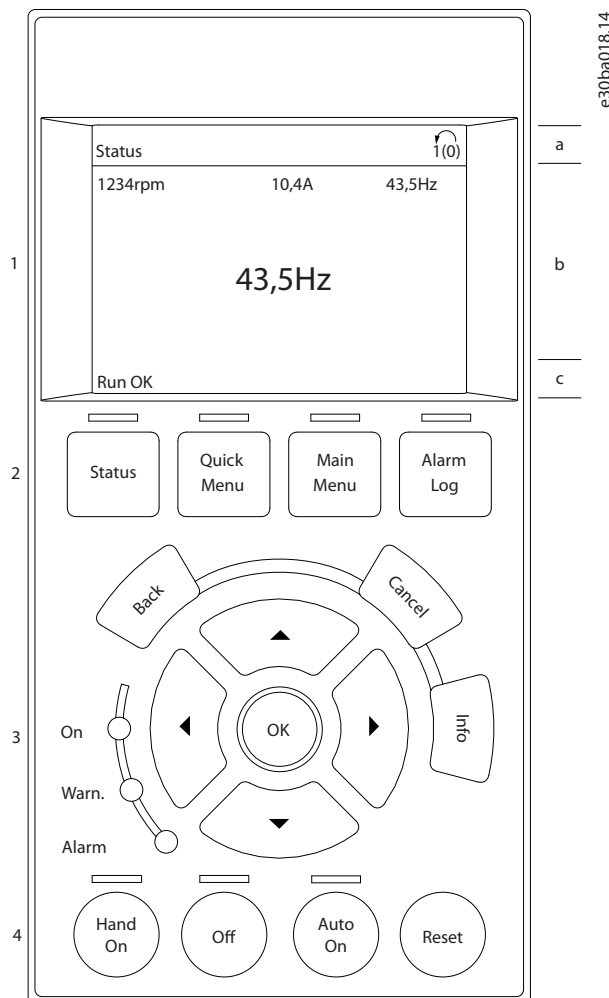

Disegno 2.1 LCP

e30ba018.14

2.1.1 Display LCD

Il display è dotato di retroilluminazione e di sei righe alfanumeriche. Le linee di visualizzazione indicano il senso di rotazione (freccia), il setup selezionato, nonché il setup di programmazione. Il display è suddiviso in tre sezioni.

Sezione superiore

La sezione superiore visualizza fino a due misure nello stato operativo normale.

Sezione intermedia

La riga superiore visualizza fino a cinque misure con la relativa unità di misura, indipendentemente dallo stato (tranne nel caso di un allarme/avviso).

Sezione inferiore

La sezione inferiore visualizza sempre lo stato del convertitore di frequenza nella modalità *Stato*.

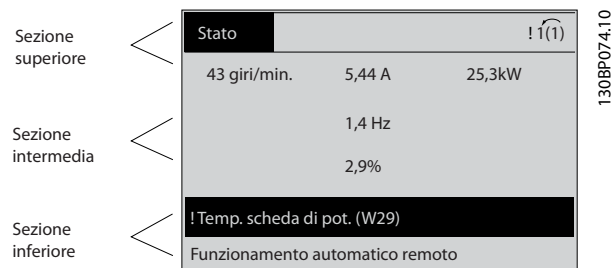

Disegno 2.2 Display

Viene visualizzato il setup attivo (selezionato come setup attivo in *parametro 0-10 Setup attivo*). Se si programma un setup diverso da quello attivo, il numero del setup programmato appare sulla destra.

Regolazione del contrasto del display

Premere [Status] e [▲] per ridurre la luminosità del display. Premere [Status] e [▼] per aumentarne la luminosità.

La maggior parte delle programmazioni parametri può essere modificata immediatamente tramite l'LCP, a meno che non sia stata creata una password mediante *parametro 0-60 Main Menu Password* o *parametro 0-65 Password menu rapido*.

Spie luminose

Se vengono superati determinati valori di soglia, si accende la spia luminosa di allarme e/o quella di avviso. Sull'LCP vengono visualizzati un testo di stato e un testo d'allarme. La spia luminosa ON si accende quando il convertitore di frequenza riceve tensione di rete o viene alimentato da un morsetto del bus CC o da un'alimentazione esterna a 24 V. Allo stesso tempo si accende la spia luminosa posteriore.

- LED verde/On: la sezione di comando è in funzione.
- LED giallo/Avviso: indica un avviso.

- LED rosso lampeggiante/Allarme: indica un allarme.

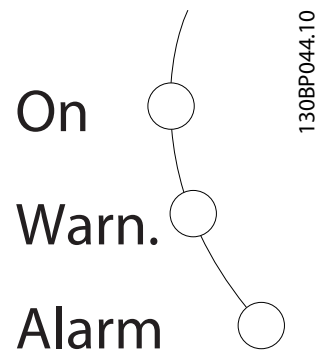

Disegno 2.3 Spie luminose

Tasti dell'LCP

I tasti di comando sono divisi per funzioni. I tasti sotto il display e le spie luminose sono usati per la programmazione parametri, con l'opzione di indicazioni sul display durante il funzionamento normale.



Disegno 2.4 Tasti dell'LCP

[Status]

Indica lo stato del convertitore di frequenza e/o del motore. Selezionare tra tre visualizzazioni diverse premendo [Status]: visualizzazioni a cinque righe, visualizzazioni a quattro righe o Smart Logic Control. Premere [Status] per selezionare la modalità visualizzazione o per tornare alla modalità visualizzazione dalla modalità Menu rapido, dalla modalità Menu principale o dalla modalità Allarme. Usare [Status] anche per commutare tra la modalità visualizzazione singola e quella doppia.

[Quick Menu]

Consente un accesso rapido ai diversi Menu rapidi quali:

- menu personale.
- Messa a punto rapida.
- modifiche effettuate,
- registrazioni.

Premere [Quick Menu] per programmare i parametri appartenenti al Menu rapido. È possibile passare direttamente dalla modalità Menu rapido alla modalità Menu principale e viceversa.

[Main Menu]

Viene usato per programmare tutti i parametri. È possibile passare direttamente dalla modalità Menu principale alla modalità Menu rapido.

La scelta rapida di un parametro è possibile premendo [Main Menu] per 3 s. Il tasto di scelta rapida parametri consente di accedere direttamente a qualsiasi parametro.

[Alarm Log]

Visualizza un elenco degli ultimi cinque allarmi (numerati A1–A5). Per ottenere ulteriori dettagli su un allarme, premere i tasti di navigazione per passare al rispettivo numero di allarme, quindi premere [OK]. Vengono visualizzate informazioni circa la condizione del convertitore di frequenza prima dell'ingresso in modalità allarme.

[Back]

Ritorna alla fase o al livello precedente nella struttura di navigazione.

[Cancel]

Annulla l'ultima modifica o l'ultimo comando, sempre che la visualizzazione non sia stata cambiata.

[Info]

Fornisce informazioni circa un comando, un parametro o una funzione in qualsiasi finestra del display. [Info] fornisce informazioni dettagliate ogniqualvolta è necessario un aiuto.

Uscire dalla modalità *Informazioni* premendo [Info], [Back] o [Cancel].



Disegno 2.5 Back



Disegno 2.6 Cancel



Disegno 2.7 Info

Tasti di navigazione

I quattro tasti di navigazione sono usati per navigare tra le diverse opzioni disponibili in Menu rapido, Menu principale e Registro allarmi. Premere i tasti per muovere il cursore.

[OK]

Premere per selezionare un parametro puntato dal cursore e per abilitare la modifica di un parametro.

Tasti di comando locale

I tasti di comando locale si trovano nella parte inferiore dell'LCP.

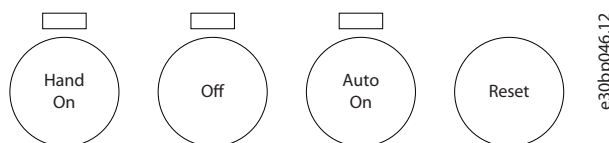

Disegno 2.8 Tasti di comando locale

e30bp046.12

[Hand On]

Abilita il controllo del convertitore di frequenza mediante l'LCP. [Hand On] inoltre avvia il motore e, successivamente, è possibile inserire il valore della velocità del motore con i tasti di navigazione. Il tasto può essere selezionato come [1] *Abilitato* o [0] *Disattivato* mediante il parametro 0-40 [Hand on] Key on LCP.

I segnali di arresto esterni attivati con i segnali di comando o un bus di campo annullano un comando di avvio tramite l'LCP.

Quando viene attivato [Hand on], rimangono attivi i seguenti segnali di comando:

- [Hand on] - [Off] - [Auto On].
- ripristino.
- arresto a ruota libera negato.
- inversione;
- selez. setup bit 0 - selez. setup bit 1.
- comando di arresto da comunicazione seriale.
- arresto rapido.
- freno CC.

[Off]

Arresta il motore collegato. Il tasto può essere selezionato come [1] *Abilitato* o [0] *Disattivato* mediante il parametro 0-41 Tasto [Off] sull'LCP. Se non viene selezionata alcuna funzione di arresto esterna e il tasto [Off] è inattivo, il motore può essere arrestato togliendo la tensione.

[Auto On]

Consente di controllare il convertitore di frequenza tramite i morsetti di controllo e/o la comunicazione seriale. Quando sui morsetti di controllo e/o sul bus viene applicato un segnale di avviamento, il convertitore di frequenza si avvia. Il tasto può essere selezionato come [1] *Abilitato* o [0] *Disattivato* mediante il parametro 0-42 Tasto [Auto on] sull'LCP.

AVVISO!

Un segnale HAND-OFF-AUTO attivo sugli ingressi digitali ha una priorità maggiore rispetto ai tasti di comando [Hand On] - [Auto On].

[Reset]

Viene utilizzato per ripristinare il convertitore di frequenza dopo un allarme (scatto). Può essere selezionato come [1] *Abilitato* o [0] *Disattivato* mediante il parametro 0-43 Tasto [Reset] sull'LCP.

La scelta rapida di un parametro può essere effettuata premendo il tasto [Main Menu] per 3 s. Il tasto di scelta rapida parametri consente di accedere direttamente a qualsiasi parametro.

2.1.2 Trasferimento rapido delle impostazioni parametri tra diversi convertitori di frequenza.

Una volta completato il setup di un convertitore di frequenza, memorizzare i dati nell'LCP o su un PC mediante Software di configurazione MCT 10.

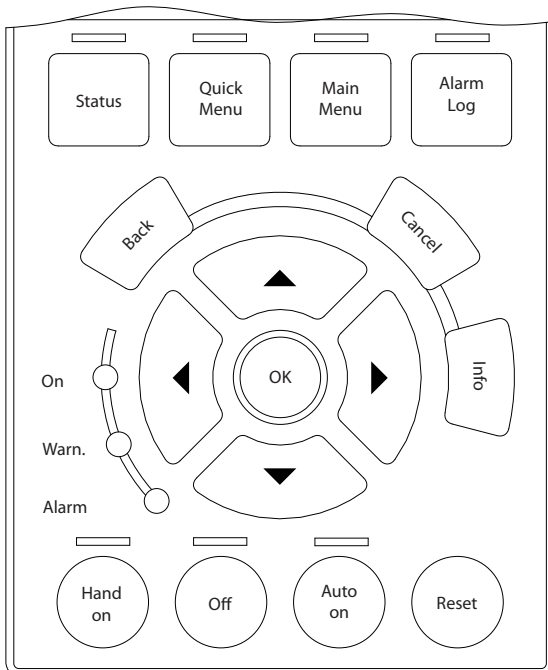

1308A027.10

Disegno 2.9 LCP

Memorizzazione dei dati nell'LCP

AVVISO!

Arrestare il motore prima di effettuare questa operazione.

Per memorizzare i dati nell'LCP:

1. Andare a *parametro 0-50 LCP Copy*.
2. Premere il tasto [OK].
3. Selezionare [1] *Tutti a LCP*.
4. Premere il tasto [OK].

Ora tutte le impostazioni parametri vengono memorizzate nell'LCP. Il processo di memorizzazione viene visualizzato sulla barra di avanzamento. Quando viene raggiunto il 100%, premere [OK].

Collegare l'LCP a un altro convertitore di frequenza e copiare le impostazioni parametri anche su questo convertitore.

Trasferimento di dati dall'LCP al convertitore di frequenza

AVVISO!

Arrestare il motore prima di effettuare questa operazione.

Per trasferire i dati dall'LCP al convertitore di frequenza:

1. Andare a *parametro 0-50 LCP Copy*.
2. Premere il tasto [OK].
3. Selezionare [2] *Tutti da LCP*.
4. Premere il tasto [OK].

Ora le impostazioni parametri memorizzate nell'LCP vengono trasferite al convertitore di frequenza. Il processo di trasferimento viene visualizzato sulla barra di avanzamento. Quando viene raggiunto il 100%, premere [OK].

2.1.3 Modalità visualizzazione

In condizioni di funzionamento normale, nella sezione centrale possono essere visualizzate in modo continuo fino a 5 diverse variabili operative: 1.1, 1.2 e 1.3 nonché 2 e 3.

2.1.4 Modalità visualizzazione - selezione delle visualizzazioni

È possibile commutare tra tre schermi di visualizzazione dello stato premendo [Status].

Le variabili operative con un formato diverso sono mostrate in ciascuna vista di stato più avanti nella presente sezione.

Tabella 2.1 mostra le misure che possono essere collegate a ciascuna delle variabili operative. Quando le opzioni sono montate, sono disponibili misure supplementari.

Definire i collegamenti tramite

- *Parametro 0-20 Visualiz.ridotta del display- riga 1,1.*
- *Parametro 0-21 Visualiz.ridotta del display- riga 1,2.*
- *Parametro 0-22 Visualiz.ridotta del display- riga 1,3.*
- *Parametro 0-23 Visual.completa del display-riga 2.*
- *Parametro 0-24 Display Line 3 Large.*

Ogni parametro di visualizzazione selezionato in *parametro 0-20 Visualiz.ridotta del display- riga 1,1* fino a *parametro 0-24 Display Line 3 Large* presenta una propria scala e un determinato numero di cifre decimali dopo la virgola. Quanto maggiore è il valore numerico di un parametro, tanto minore è la quantità cifre decimali mostrate dopo la virgola.

Esempio: visualizzazione della corrente 5,25 A, 15,2 A, 105 A.

Variabile operativa	Unità
Parametro 16-00 Control Word	hex
Parametro 16-01 Reference [Unit]	[Unità]
Parametro 16-02 Reference [%]	%
Parametro 16-03 Status Word	hex
Parametro 16-05 Main Actual Value [%]	%
Parametro 16-10 Power [kW]	[kW]
Parametro 16-11 Power [hp]	[cv]
Parametro 16-12 Motor Voltage	[V]
Parametro 16-13 Frequency	[Hz]
Parametro 16-14 Motor current	[A]
Parametro 16-16 Coppia [Nm]	Nm
Parametro 16-17 Velocità [giri/m]	[Giri/min.]
Parametro 16-18 Motor Thermal	%
Parametro 16-20 Angolo motore	
Parametro 16-30 DC Link Voltage	V
Parametro 16-32 Brake Energy /s	kW
Parametro 16-33 Brake Energy Average	kW
Parametro 16-34 Heatsink Temp.	°C
Parametro 16-35 Termico inverter	%
Parametro 16-36 Corrente nom inv.	A
Parametro 16-37 Corrente max inv.	A
Parametro 16-38 Condiz. regol. SL	
Parametro 16-39 Control Card Temp.	°C
Parametro 16-40 Logging Buffer Full	
Parametro 16-50 Riferimento esterno	
Parametro 16-51 Rif. impulsi	
Parametro 16-52 Retroazione [unità]	[Unità]
Parametro 16-53 Riferim. pot. digit.	
Parametro 16-60 Digital Input	bin
Parametro 16-61 Terminal 53 Switch Setting	V
Parametro 16-62 Ingr. analog. 53	
Parametro 16-63 Terminal 54 Switch Setting	V
Parametro 16-64 Ingr. analog. 54	
Parametro 16-65 Uscita analogica 42 [mA]	[mA]
Parametro 16-66 Uscita digitale [bin]	[bin]
Parametro 16-67 Pulse Input #29 [Hz]	[Hz]
Parametro 16-68 Ingr. freq. #33 [Hz]	[Hz]
Parametro 16-69 Uscita impulsi #27 [Hz]	[Hz]
Parametro 16-70 Uscita impulsi #29 [Hz]	[Hz]
Parametro 16-71 Relay Output [bin]	
Parametro 16-72 Contatore A	
Parametro 16-73 Contatore B	
Parametro 16-80 Par. com. 1 F.bus	hex
Parametro 16-82 RIF 1 Fieldbus	hex
Parametro 16-84 Opz. com. par. stato	hex
Parametro 16-85 Par. com. 1 p. FC	hex
Parametro 16-86 RIF 1 porta FC	hex
Parametro 16-90 Parola d'allarme	
Parametro 16-92 Parola di avviso	
Parametro 16-94 Parola di stato est.	

Tabella 2.1 Unità

Vista di stato I

Questo stato di visualizzazione è standard dopo l'avviamento oppure dopo l'inizializzazione. Premere [Info] per ottenere informazioni sulle unità relative alle variabili operative visualizzate (1.1, 1.2, 1.3, 2 e 3). Vedere le variabili operative visualizzate in Disegno 2.10.

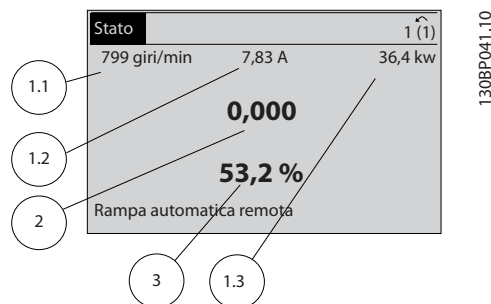

Disegno 2.10 Vista di stato I

Vista di stato II

Vedere le variabili operative (1.1, 1.2, 1.3 e 2) visualizzate in Disegno 2.11. Nell'esempio, velocità, corrente motore, potenza motore e frequenza vengono selezionate come variabili nella prima e nella seconda riga.

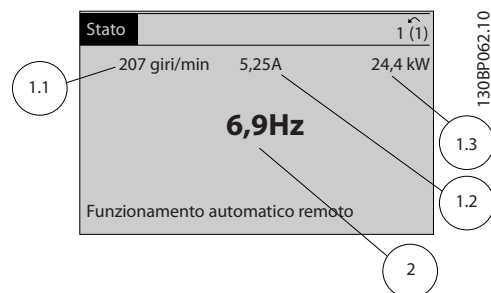

Disegno 2.11 Vista di stato II

Vista di stato III

Questo stato visualizza l'evento e l'azione dello Smart Logic Control. Per ulteriori informazioni vedere capitolo 3.13 Parametri: 13-** Smart logic.

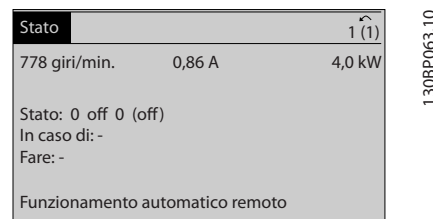

Disegno 2.12 Vista di stato III

2.1.5 Programmazione parametri

Il convertitore di frequenza può essere utilizzato praticamente per tutti gli incarichi. Il convertitore di frequenza consente di scegliere tra due modalità di programmazione:

- modalità Menu principale;
- modalità Menu rapido.

Il Menu principale consente di accedere a tutti i parametri. Il Menu rapido conduce l'utente attraverso alcuni parametri che consentono di avviare il funzionamento del convertitore di frequenza.

Un parametro può essere modificato sia nella modalità Menu principale sia nella modalità Menu rapido.

2.1.6 Funzioni dei tasti del Menu rapido

Premere [Quick Menu] per accedere a una lista delle varie aree comprese nel *Menu rapido*.

Selezionare *Q1 Menu personale* per mostrare i parametri personali selezionati. Questi parametri vengono selezionati in *parametro 0-25 Menu personale*. In questo menu possono essere aggiunti fino a 50 parametri diversi.

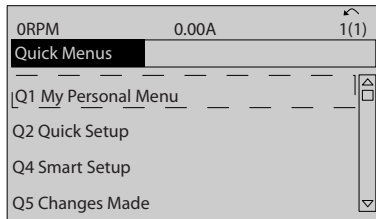

130BC916.10

Disegno 2.13 Menu rapidi

Selezionare *Q2 Setup rapido* per esaminare un numero limitato di parametri che possono essere sufficienti per garantire che il motore funzioni in modo quasi ottimale. Le impostazioni di fabbrica degli altri parametri riguardano le funzioni di controllo richieste e la configurazione degli ingressi/uscite di segnale (morsetti di controllo).

La selezione dei parametri viene effettuata con i tasti di navigazione. Sono accessibili i parametri in *Tabella 2.2*.

Parametro	Impostazione
Parametro 0-01 LanguageParametro 0-01 Lingua	
Parametro 1-20 Potenza motore [kW]	[kW]
Parametro 1-22 Tensione motore	[V]
Parametro 1-23 Frequen. motore	[Hz]
Parametro 1-24 Corrente motore	[A]
Parametro 1-25 Vel. nominale motore	[Giri/min.]
Parametro 5-12 Ingr. digitale morsetto 27	[0] Nessuna funzione ¹⁾
Parametro 1-29 Adattamento automatico motore (AMA)	[1] Abilit.AMA compl.
Parametro 3-02 Riferimento minimo	[Giri/min.]
Parametro 3-03 Riferimento max.	[Giri/min.]
Parametro 3-41 Rampa 1 tempo di accel.	[s]
Parametro 3-42 Rampa 1 tempo di decel.	[s]
Parametro 3-13 Reference Site	

Tabella 2.2 Selezione del parametro

1) Se il morsetto 27 è impostato su [0] Nessuna funzione, sul morsetto 27 non è necessario alcun collegamento a +24 V.

Selezionare *Modifiche effettuate* per avere informazioni su:

- le ultime 10 modifiche. Utilizzare i tasti di navigazione [▲] [▼] per scorrere gli ultimi 10 parametri modificati;
- le modifiche effettuate rispetto all'impostazione di fabbrica.

Selezionare *Registrazioni* per ottenere informazioni sulle visualizzazioni nella linea di visualizzazione. Le informazioni vengono visualizzate sotto forma di grafici.

Possono essere visualizzati solo i parametri selezionati in *parametro 0-20 Visualiz.ridotta del display- riga 1,1* e *parametro 0-24 Display Line 3 Large*. È possibile memorizzare fino a 120 campionamenti nella memoria per riferimenti futuri.

2.1.7 Messa in funzione iniziale

2

Il metodo più semplice di eseguire la messa in funzione iniziale è premere il tasto [Quick Menu] e seguire la procedura di messa a punto rapida utilizzando l'LCP 102 (leggere *Tabella 2.3* da sinistra a destra). Questo esempio è valido per le applicazioni ad anello aperto.

Premere				
		Q2 Menu rapido.		
<i>Parametro 0-01 Language</i> <i>Parametro 0-01 Lingua</i>		Imposta la lingua.		
<i>Parametro 1-20 Potenza motore [kW]</i>		Imposta la potenza di targa del motore.		
<i>Parametro 1-22 Motor Voltage</i>		Imposta la tensione di targa.		
<i>Parametro 1-23 Frequen. motore</i>		Imposta la frequenza di targa.		
<i>Parametro 1-24 Motor Current</i>		Imposta la corrente di targa.		
<i>Parametro 1-25 Motor Nominal Speed</i>		Imposta la velocità di targa in Giri/min.		
<i>Parametro 5-12 Ingr. digitale morsetto 27</i>		Se l'impostazione predefinita del morsetto è [2] <i>Evol. libera neg.</i> è possibile cambiare quest'impostazione in [0] <i>Nessuna funzione</i> . Non è necessaria la connessione al morsetto 27 per eseguire l'AMA.		
<i>Parametro 1-29 Adattamento automatico motore (AMA)</i>		Imposta la funzione AMA desiderata. Si consiglia l'abilitazione della funzione AMA completo.		
<i>Parametro 3-02 Riferimento minimo</i>		Imposta la velocità minima dell'albero motore.		
<i>Parametro 3-03 Riferimento max.</i>		Imposta la velocità massima dell'albero motore.		
<i>Parametro 3-41 Rampa 1 tempo di accel.</i>		Imposta il tempo rampa di accelerazione rispetto alla velocità del motore sincrono, n_s .		
<i>Parametro 3-42 Rampa 1 tempo di decel.</i>		Imposta il tempo rampa di decelerazione rispetto alla velocità del motore sincrono, n_s .		

Premere			
Parametro 3-13 Reference Site		Imposta la posizione da cui deve funzionare il riferimento.	

Tabella 2.3 Procedura di messa a punto rapida

Un altro modo facile per la messa in funzione del convertitore di frequenza è usare lo Smart Application Setup (SAS), che può essere trovato anche premendo [Quick Menu]. Per configurare le applicazioni elencate, seguire le istruzioni che appaiono sulle schermate successive.

Il tasto [Info] può essere usato in tutto l'SAS per ottenere informazioni relative a varie selezioni, impostazioni e messaggi. Sono incluse le seguenti tre applicazioni:

- freno meccanico;
- trasportatore;
- pompa/ventola.

Possono essere selezionati i seguenti quattro bus di campo:

- PROFIBUS;
- PROFINET;
- DeviceNet;
- EtherNet/IP.

AVVISO!

Il convertitore di frequenza ignora le condizioni di avvio quando l'SAS è attivo.

AVVISO!

Lo Smart Setup funziona automaticamente alla prima accensione del convertitore di frequenza o dopo un ripristino delle impostazioni di fabbrica. Se non viene intrapresa alcuna azione, la schermata SAS scompare automaticamente dopo 10 minuti.

2.1.8 Modalità Menu principale

Premere [Main Menu] per accedere alla modalità Menu principale. La visualizzazione in *Disegno 2.14* appare sul display.

Le sezioni centrali e inferiori sul display mostrano un elenco di gruppi di parametri che possono essere selezionati premendo alternativamente i tasti [▲] e [▼].

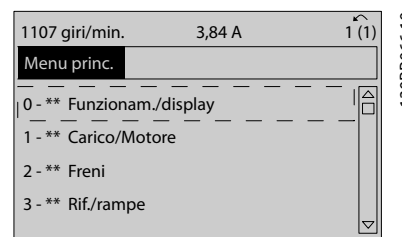

Disegno 2.14 Modalità Menu principale

Ogni parametro possiede un nome e un numero che è sempre lo stesso indipendentemente dalla modalità di programmazione. Nella modalità Menu principale i parametri sono suddivisi in gruppi. La prima cifra del numero del parametro (da sinistra) indica il numero del gruppo di parametri.

Tutti i parametri possono essere modificati nel Menu principale. Tuttavia, a seconda della configurazione scelta (*parametro 1-00 Modo configurazione*), alcuni parametri possono essere nascosti. Per esempio, la configurazione ad anello aperto nasconde tutti i parametri PID, mentre altre opzioni abilitate rendono visibili un maggior numero di gruppi di parametri.

2.1.9 Selezione dei parametri

Nella modalità Menu principale i parametri sono suddivisi in gruppi. Selezionare un gruppo di parametri mediante i tasti di navigazione.

Dopo aver selezionato un gruppo di parametri, selezionare un parametro con i tasti di navigazione.

La sezione centrale del display visualizza il numero e il nome del parametro nonché il valore del parametro selezionato.

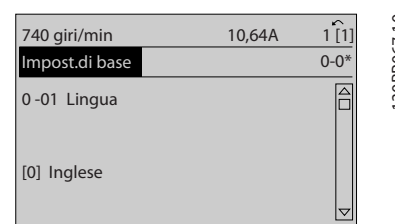

Disegno 2.15 Selezione dei parametri

2.1.10 Modifica dei dati

La procedura per la modifica dei dati è la stessa sia nella modalità Menu rapido sia nella modalità Menu principale. Premere [OK] per modificare il parametro selezionato. La procedura per la modifica dei dati dipende dal fatto che il parametro selezionato rappresenti un valore dato numerico o un valore di testo.

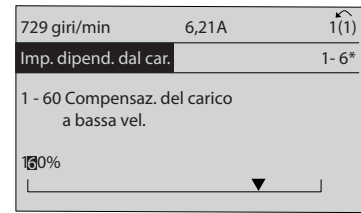

130BP070.10

Disegno 2.18 Salvataggio di un valore dati

2.1.11 Modifica di un valore di testo

Se il parametro selezionato è un valore di testo, modificare il valore di testo con i tasti [▲] [▼]. Posizionare il cursore sul valore da salvare e premere [OK].

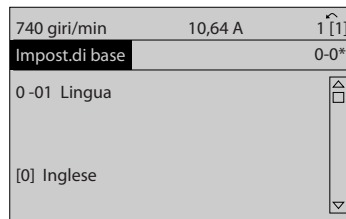

130BP068.10

Disegno 2.16 Modifica di un valore di testo

2.1.12 Modifica di un valore dati

Se il parametro selezionato mostra un valore dato numerico, modificare il valore dati selezionato mediante i tasti di navigazione [◀] [▶] nonché i tasti di navigazione [▲] [▼]. Premere i tasti [◀] [▶] per spostare il cursore orizzontalmente.

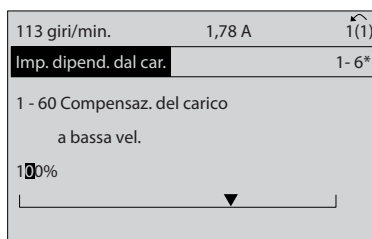

130BP069.10

Disegno 2.17 Modifica di un valore dati

Premere i tasti [▲] [▼] per modificare il valore dati. [▲] aumenta il valore dati e [▼] riduce il valore dati. Posizionare il cursore sul valore da salvare e premere [OK].

2.1.13 Variazione continua di un valore del dato numerico

Se il parametro selezionato rappresenta un valore dato numerico, selezionare una cifra con [◀] [▶].

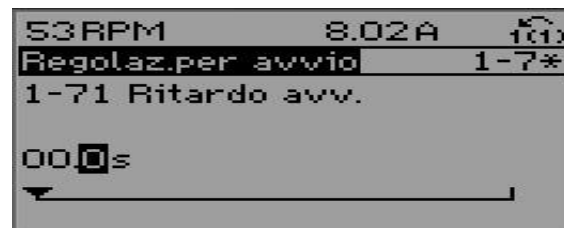

130BP073.10

Disegno 2.19 Selezione di una cifra

Modificare la cifra selezionata in modo continuo mediante [▲] [▼].

Il cursore indica la cifra selezionata. Posizionare il cursore sulla cifra da salvare e premere [OK].

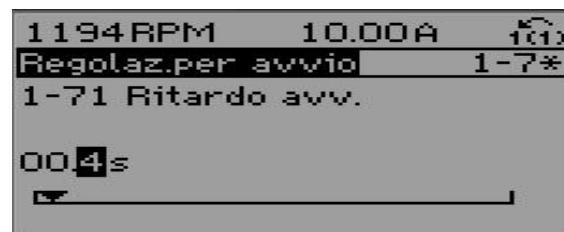

130BP072.10

Disegno 2.20 Salvataggio

2.1.14 Valore, passo dopo passo

Determinati parametri possono essere modificati passo dopo passo. Ciò si applica a quanto segue.

- Parametro 1-20 Motor Power [kW].
- Parametro 1-22 Motor Voltage.

- Parametro 1-23 Motor Frequency.

I parametri possono essere modificati a piacere sia come gruppo di valori di dati numerici sia come valori di dati numerici infinitamente variabili.

2.1.15 Visualizzazione e programmazione dei parametri indicizzati

I parametri vengono indicizzati quando inseriti in una pila. Parametro 15-30 Log guasti: Codice guasto fino a parametro 15-32 Alarm Log: Time contengono un log guasti che può essere letto. Selezionare un parametro, premere [OK] e premere i tasti [▲] [▼] per scorrere il log dei valori.

Per esempio, parametro 3-10 Riferim preimp. viene modificato nel modo seguente:

1. Selezionare il parametro, premere [OK] e premere [▲] [▼] per scorrere i valori indicizzati.
2. Per modificare il valore del parametro, selezionare il valore indicizzato e premere [OK].
3. Cambiare il valore utilizzando i tasti [▲] [▼].
4. Premere [OK] per accettare la nuova impostazione.
5. Premere [Cancel] per annullare. Premere [Back] per uscire dal parametro.

2.1.16 Programmazione con il Pannello di Controllo Locale numerico

Le seguenti istruzioni sono valide per l'LCP numerico (LCP 101).

Il quadro di comando è suddiviso in quattro gruppi funzionali:

- display numerico;
- tasti menu e spie luminose - modifica dei parametri e selezione delle funzioni di visualizzazione;
- tasti di navigazione e spie luminose;
- tasti funzione e spie luminose.

Linea di visualizzazione

Messaggi di stato completi di icone e valore numerico.

Spie luminose

- LED verde/On: indica il funzionamento della sezione di comando.
- LED giallo/avviso: indica un avviso.
- LED rosso lampeggiante/allarme: indica un allarme.

Tasti dell'LCP

[Menu]

Selezionare una delle seguenti modalità:

- Stato.
- Messa a punto rapida.
- Menu principale.

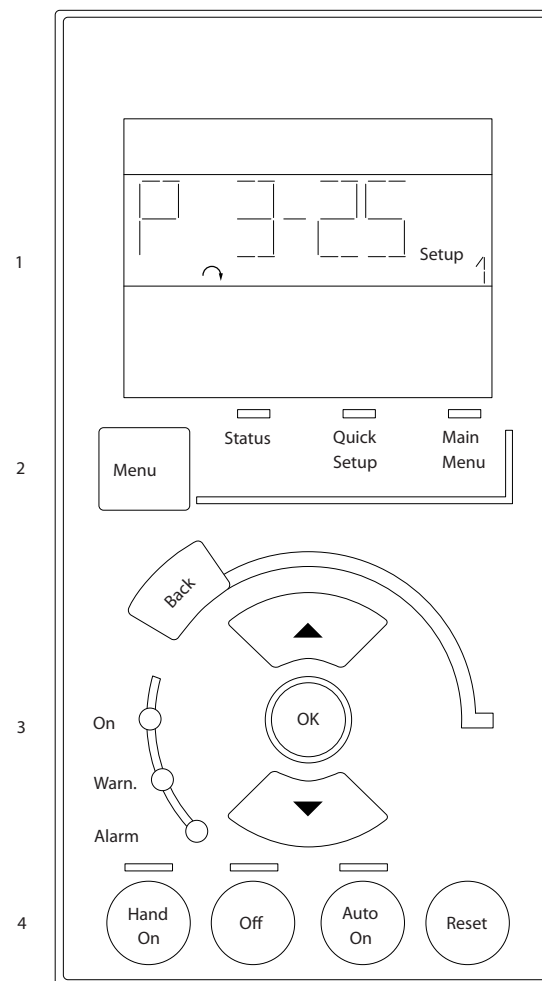

Disegno 2.21 Tasti dell'LCP

Modalità Stato

La modalità Stato visualizza lo stato del convertitore di frequenza o del motore.

Se si verifica un allarme, l'LCP passa automaticamente alla modalità di stato.

Possono essere visualizzati più allarmi.

AVVISO!

La copia di parametri non è possibile con il pannello di controllo locale numerico LCP 101.



Disegno 2.22 Modalità Stato



Disegno 2.23 Allarme

Menu principale/Setup rapido

Utilizzati per programmare tutti i parametri o solo quelli nel Menu rapido (vedere anche la descrizione dell'LCP 102 in capitolo 2.1 Pannelli di controllo grafici e numerici locali).

Quando il valore lampeggia, premere [▲] o [▼] per modificare i valori parametrici.

1. Premere [Main Menu] per selezionare il Menu principale.
2. Selezionare il gruppo di parametri [xx-__] e premere [OK].
3. Selezionare il parametro [__-xx] e premere [OK].
4. Se il parametro è un parametro array, selezionare il numero di array e premere [OK].
5. Selezionare il valore dei dati desiderato e premere [OK].

I parametri con opzioni funzionali visualizzano valori come [1], [2], e così via. Per una descrizione delle diverse opzioni, consultare le descrizioni di singoli parametri in capitolo 3 Descrizione dei parametri.

[Back]

Usato per tornare indietro.

[▲] [▼] sono usati per spostarsi tra i comandi e all'interno dei parametri.

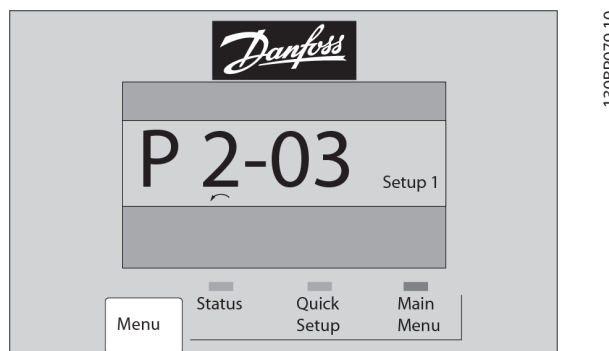

Disegno 2.24 Menu principale/Setup rapido

2.1.17 Tasti dell'LCP

I tasti per il comando locale si trovano nella parte inferiore dell'LCP.

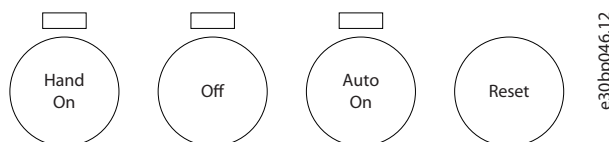

Disegno 2.25 Tasti dell'LCP

[Hand On]

Consente il controllo del convertitore di frequenza mediante l'LCP. [Hand On] inoltre avvia il motore e ora è possibile inserire i dati relativi alla velocità del motore con i tasti di navigazione. Il tasto può essere selezionato come [1] Abilitato o [0] Disattivato mediante parametro 0-40 [Hand on] Key on LCP.

I segnali di arresto esterni attivati con segnali di comando o un bus di campo annullano un comando di avvio tramite l'LCP.

Quando viene attivato [Hand on], rimangono attivi i seguenti segnali di comando:

- [Hand On] - [Off] - [Auto On].
- Ripristino.
- Arresto a ruota libera negato.
- Inversione.
- Selezione setup lsb - Selezione setup msb.
- Comando di arresto da comunicazione seriale.
- Arresto rapido.
- Freno CC.

[Off]

Arresta il motore collegato. Il tasto può essere selezionato come [1] Abilitato o [0] Disattivato mediante parametro 0-41 Tasto [Off] sull'LCP.

Se non viene selezionata alcuna funzione di arresto esterna e il tasto [Off] è inattivo, il motore può essere arrestato scollegando la tensione.

[Auto On]

Consente di controllare il convertitore di frequenza tramite i morsetti di controllo e/o la comunicazione seriale.

Quando sui morsetti di controllo e/o sul bus viene applicato un segnale di avviamento, il convertitore di frequenza si avvia. Il tasto può essere selezionato come [1] *Abilitato* o [0] *Disattivato* mediante *parametro 0-42 Tasto [Auto on] sull'LCP*.

AVVISO!

Un segnale **HAND-OFF-AUTO** attivo sugli ingressi digitali ha una priorità maggiore rispetto ai tasti di comando [Hand on] e [Auto on].

[Reset]

Viene utilizzato per ripristinare il convertitore di frequenza dopo un allarme (scatto). Può essere selezionato come [1] *Abilitato* o [0] *Disattivato* mediante *parametro 0-43 Tasto [Reset] sull'LCP*.

2.1.18 Inizializzazione alle impostazioni di fabbrica

Inizializzare il convertitore di frequenza alle impostazioni di fabbrica in due modi.

Inizializzazione raccomandata (mediante parametro 14-22 *Modo di funzionamento*).

1. Selezionare *parametro 14-22 Operation Mode*.
2. Premere [OK].
3. Selezionare [2] *Inizializzazione*.
4. Premere [OK].
5. Scollegare l'alimentazione di rete e attendere lo spegnimento del display.
6. Ricollegare l'alimentazione di rete. Il convertitore di frequenza è stato ripristinato.

Parametro 14-22 Operation Mode inizializza tutti, a eccezione di:

- *Parametro 14-50 RFI Filter*.
- *Parametro 8-30 Protocollo*.
- *Parametro 8-31 Address*.
- *Parametro 8-32 Baud rate porta FC*.
- *Parametro 8-35 Ritardo minimo risposta*.
- *Parametro 8-36 Ritardo max. risposta*.
- *Parametro 8-37 Ritardo max. intercar.*
- da *Parametro 15-00 Operating hours* a *parametro 15-05 Over Volt's*;
- da *Parametro 15-20 Historic Log: Event* a *parametro 15-22 Historic Log: Time*;
- da *Parametro 15-30 Log guasti: Codice guasto* a *parametro 15-32 Alarm Log: Time*.

Inizializzazione manuale

1. Scollegare l'unità dalla rete e attendere lo spegnimento del display.
2.
 - 2a Tenere premuti contemporaneamente [Status] - [Main Menu] - [OK] durante l'accensione del display grafico LCP 102.
 - 2b Premere [Menu] - [OK] durante l'accensione del display numerico LCP 101.
3. Rilasciare i tasti dopo 5 s.
4. Ora il convertitore di frequenza è programmato secondo le impostazioni di fabbrica.

Questa procedura consente l'inizializzazione di tutte le impostazioni, ad eccezione delle seguenti:

- *Parametro 15-00 Operating hours*.
- *Parametro 15-03 Power Up's*.
- *Parametro 15-04 Over Temp's*.
- *Parametro 15-05 Over Volt's*.

AVVISO!

Un'inizializzazione manuale ripristina anche la comunicazione seriale, le impostazioni del filtro RFI (*parametro 14-50 RFI Filter*) e le impostazioni del log guasti.

3 Descrizione dei parametri

3

3.1 Parametri: 0-** Funzionam./display

Parametri associati alle funzioni fondamentali del convertitore di frequenza, alla funzione dei tasti LCP e alla configurazione del display LCP.

0-01 Language		
Option:	Funzione:	
		Definisce la lingua visualizzata. Il convertitore di frequenza può essere fornito con quattro pacchetti di lingue diversi. L'inglese e il tedesco sono inclusi in tutti i pacchetti. L'inglese non può essere cancellato o modificato.
[0] *	English	Parte dei pacchetti di lingue 1-4
[1]	Deutsch	Parte dei pacchetti di lingue 1-4
[2]	Francais	Parte del pacchetto di lingue 1
[3]	Dansk	Parte del pacchetto di lingue 1
[4]	Spanish	Parte del pacchetto di lingue 1
[5]	Italiano	Parte del pacchetto di lingue 1
[6]	Svenska	Parte del pacchetto di lingue 1
[7]	Nederlands	Parte del pacchetto di lingue 1
[10]	Chinese	Parte del pacchetto di lingue 2
[20]	Suomi	Parte del pacchetto di lingue 1
[22]	English US	Parte del pacchetto di lingue 4
[27]	Greek	Parte del pacchetto di lingue 4
[28]	Bras.port	Parte del pacchetto di lingue 4
[36]	Slovenian	Parte del pacchetto di lingue 3
[39]	Korean	Parte del pacchetto di lingue 2
[40]	Japanese	Parte del pacchetto di lingue 2
[41]	Turkish	Parte del pacchetto di lingue 4
[42]	Trad.Chinese	Parte del pacchetto di lingue 2
[43]	Bulgarian	Parte del pacchetto di lingue 3
[44]	Srpski	Parte del pacchetto di lingue 3
[45]	Romanian	Parte del pacchetto di lingue 3
[46]	Magyar	Parte del pacchetto di lingue 3
[47]	Czech	Parte del pacchetto di lingue 3
[48]	Polski	Parte del pacchetto di lingue 4
[49]	Russian	Parte del pacchetto di lingue 3

0-01 Language		
Option:	Funzione:	
[50]	Thai	Parte del pacchetto di lingue 2
[51]	Bahasa Indonesia	Parte del pacchetto di lingue 2
[52]	Hrvatski	Parte del pacchetto di lingue 3
[53]	Arabic	

0-02 Motor Speed Unit		
Option:	Funzione:	
		<p>AVVISO! Questo parametro non può essere regolato mentre il motore è in funzione.</p> <p>Le informazioni visualizzate sul display dipendono dalle impostazioni in <i>parametro 0-02 Motor Speed Unit</i> e <i>parametro 0-03 Regional Settings</i>. Le impostazioni di fabbrica di <i>parametro 0-02 Motor Speed Unit</i> e <i>parametro 0-03 Regional Settings</i> dipendono dalla regione del mondo in cui viene fornito il convertitore di frequenza.</p> <p>AVVISO! La modifica dell'unità velocità del motore determina il ripristino di alcuni parametri al loro valore iniziale. Selezionare l'unità velocità del motore prima di modificare altri parametri.</p>
[0]	RPM	Selezionare per mostrare le variabili della velocità del motore e i parametri usando la velocità del motore (Giri/min.).
[1] *	Hz	Selezionare per mostrare le variabili della velocità del motore e i parametri usando la frequenza di uscita (Hz).

0-03 Impostazioni locali		
Option:	Funzione:	
		<p>AVVISO! Questo parametro non può essere regolato mentre il motore è in funzione.</p>
[0] *	Internazionale	Attivare <i>parametro 1-20 Potenza motore [kW]</i> per impostare la potenza motore in kW e impostare il valore predefinito di <i>parametro 1-23 Frequen. motore</i> su 50 Hz.
[1]	Stati Uniti	Attivare <i>parametro 1-20 Potenza motore [kW]</i> per impostare la potenza motore in cv e impostare il valore predefinito di <i>parametro 1-23 Frequen. motore</i> su 60 Hz.

0-04 Stato di funz. all'accens. (manuale)		
Option:	Funzione:	
		Selezionare il modo di funzionamento quando si ricollega il convertitore di frequenza alla tensione di rete dopo lo spegnimento nella modalità manuale.
[0]	Proseguì	Riavviare il convertitore di frequenza mantenendo le impostazioni di avvio/arresto (applicare tramite [Hand On/Off]) selezionate prima dello spegnimento del convertitore di frequenza.
[1] *	Arr. forz., rif=vecc.	Riavviare il convertitore di frequenza con un riferimento locale salvato dopo il ritorno della tensione di rete e dopo aver premuto [Hand On].
[2]	Arresto forz., rif=0	Ripristina il riferimento locale a 0 al riavvio del convertitore di frequenza.

3.1.1 0-1* Operazioni di setup

Definisce e controlla le singole programmazioni parametri. Il convertitore di frequenza possiede quattro programmazioni parametri programmabili indipendentemente l'una dall'altra. Ciò rende il convertitore di frequenza molto flessibile e in grado di risolvere problemi di funzionalità dei controlli avanzati, risparmiando il costo per apparecchiature di controllo esterne. Le programmazioni parametri possono essere utilizzate per programmare il convertitore di frequenza in modo che funzioni secondo uno schema di controllo in un setup (ad esempio motore 1 per movimento orizzontale) e un altro schema di controllo in un altro setup (ad esempio motore 2 per movimento verticale). In alternativa, le programmazioni parametri possono essere utilizzate da un fabbricante di macchinari OEM per programmare in modo identico tutti i convertitori di frequenza assemblati in fabbrica per diversi tipi di macchinari entro un determinato intervallo affinché abbiano gli stessi parametri. Durante la produzione/messa in funzione, è sufficiente selezionare un setup specifico in base alla macchina sulla quale è installato il convertitore di frequenza.

Il setup attivo (vale a dire il setup in cui il convertitore di frequenza è in funzione al momento) può essere selezionato in *parametro 0-10 Setup attivo* e viene visualizzato nell'LCP. Utilizzando il multi setup è possibile passare da una programmazione all'altra mentre il convertitore di frequenza è in funzione oppure può essere arrestato mediante ingresso digitale o comandi di comunicazione seriale. Se è necessario modificare i setup mentre il convertitore di frequenza è in funzione, assicurarsi che *parametro 0-12 Questo setup collegato a* sia programmato come richiesto. Usando *parametro 0-11 Edita setup* è possibile modificare i parametri in uno dei setup senza alterare il funzionamento del convertitore di frequenza nel setup attivo, che può essere un setup diverso da quello

che si sta modificando. Usando *parametro 0-51 Set-up Copy* è possibile copiare le impostazioni parametri tra i setup per consentire una messa in funzione più rapida se sono necessarie impostazioni parametri simili in setup differenti.

0-10 Setup attivo		
Option:	Funzione:	
		Seleziona il setup per controllare le funzioni del convertitore di frequenza.
[0]	Setup di fabbrica	Non può essere modificato. Contiene i dati Danfoss e può essere usato come fonte di dati per riportare gli altri setup a uno stato noto.
[1] *	Setup 1	[1] Setup 1 fino a [4] Setup 4 sono le quattro diverse programmazioni parametri con cui è possibile programmare tutti i parametri.
[2]	Setup 2	
[3]	Setup 3	
[4]	Setup 4	
[9]	Multi setup	Selezioni remote del setup mediante gli ingressi digitali e la porta di comunicazione seriale. Questo setup usa le impostazioni di <i>parametro 0-12 Questo setup collegato a</i> . Arrestare il convertitore di frequenza prima di apportare modifiche alle funzioni in anello aperto e in anello chiuso.

Utilizzare *parametro 0-51 Set-up Copy* per copiare un setup su un altro o su tutti gli altri setup. Applicare un segnale di arresto quando si commuta tra i setup, nei quali i parametri segnati come *non modificabili durante il funzionamento* hanno valori diversi. Per evitare conflitti di impostazione dello stesso parametro in due setup diversi, collegare tra di loro i setup utilizzando *parametro 0-12 Questo setup collegato a*. I parametri che sono *non modificabili durante il funz.* sono contrassegnati come FALS! negli elenchi dei parametri in *capitolo 5 Elenchi dei parametri*.

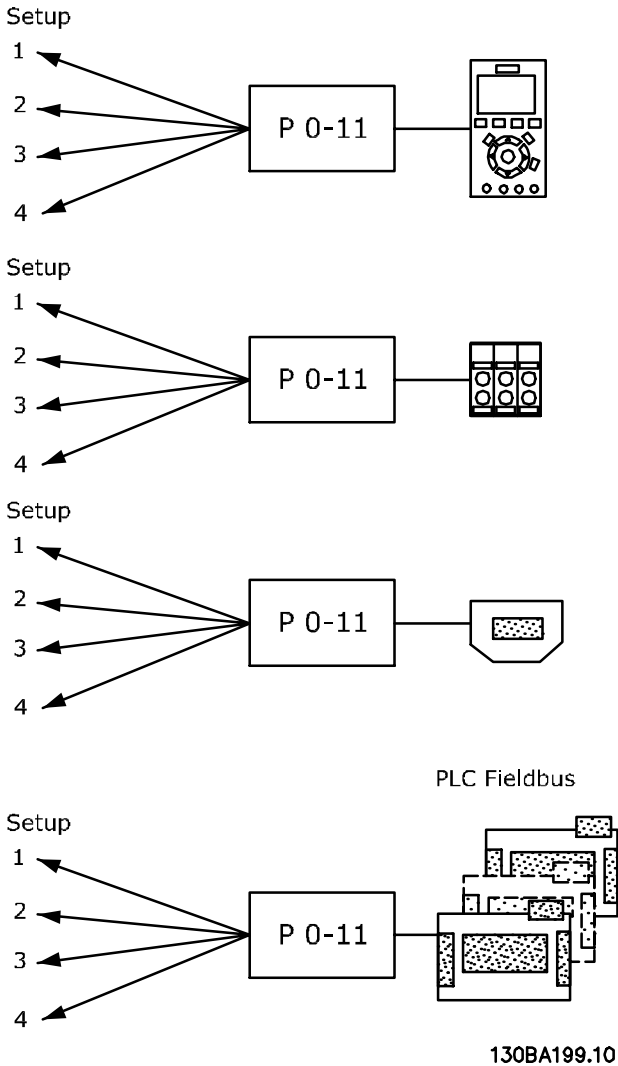

0-11 Edita setup		
Option:	Funzione:	
		Selezionare il setup da modificare (vale a dire programmare) durante il funzionamento; il setup attivo o uno dei setup inattivi.
[0]	Setup di fabbrica	Non può essere modificato ma è utile come fonte di dati per riportare gli altri setup a uno stato noto.
[1] *	Setup 1	[1] Da Setup 1 fino a [4] Setup 4 possono essere modificati senza problemi durante il funzionamento, indipendentemente dal setup attivo.
[2]	Setup 2	
[3]	Setup 3	
[4]	Setup 4	

0-11 Edita setup	
Option:	Funzione:
[9] Setup attivo	Può anche essere modificato durante il funzionamento. Modificare il setup selezionato da una gamma di sorgenti: LCP, FC, RS485, FC, USB o fino a cinque moduli bus di campo.

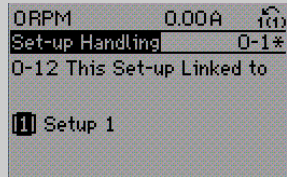

Disegno 3.1 Edita setup

0-12 Questo setup collegato a	
Option:	Funzione:
	Per abilitare cambiamenti senza conflitti da un setup all'altro durante il funzionamento, collegare i setup contenenti parametri che <i>non sono modificabili durante il funzionamento</i> . Il collegamento assicura la sincronizzazione dei valori dei parametri <i>non modificabili durante il funzionamento</i> passando da un setup a un altro durante il funzionamento. I parametri <i>non modificabili durante il funzionamento</i> possono essere identificati tramite l'etichetta FALSE

0-12 Questo setup collegato a	
Option:	Funzione:
	<p>nell'elenco dei parametri in <i>capitolo 5 Elenchi dei parametri</i>.</p> <p>Parametro 0-12 Questo setup collegato a viene utilizzato da [9] Multi setup in parametro 0-10 Setup attivo. Il multi setup viene utilizzato per passare da un setup all'altro durante il funzionamento (vale a dire quando il motore è in funzione). Esempio: Utilizzare il multi setup per passare da setup 1 a setup 2 durante il funzionamento del motore. Programmare prima nel setup 1, quindi assicurare che il setup 1 e il setup 2 siano sincronizzati (o collegati). La sincronizzazione può essere effettuata in due modi:</p> <ol style="list-style-type: none"> 1. Selezionare le seguenti opzioni: <ul style="list-style-type: none"> • [2] Setup 2 in parametro 0-11 Edita setup; • parametro 0-12 Questo setup collegato a a [1] Setup 1. <p>Ciò avvia il processo di collegamento (sincronizzazione).</p>  <p>Disegno 3.2 Setup 1</p> <p>O</p> <ol style="list-style-type: none"> 2. Mentre si è ancora nel setup 1, copiare il setup 1 nel setup 2. Quindi impostare parametro 0-12 Questo setup collegato a su [2] Setup 2. Ciò avvia il processo di collegamento.  <p>Disegno 3.3 Setup 2</p> <p>Una volta completato, parametro 0-13 Readout: Linked Set-ups visualizza {1,2} per indicare che tutti i parametri <i>non modificabili durante il funzionamento</i> sono ora identici nel setup 1 e nel setup 2. In caso di cambiamento di un</p>

0-12 Questo setup collegato a		
Option:	Funzione:	
		<i>parametro non modificabile durante il funzionamento, per esempio parametro 1-30 Resist. statore (RS) nel setup 2, sarà cambiato automaticamente anche nel setup 1. Ora è possibile commutare tra il setup 1 e il setup 2 durante il funzionamento.</i>
[0] *	Non collegato	
[1]	Setup 1	
[2]	Setup 2	
[3]	Setup 3	
[4]	Setup 4	

0-13 Readout: Linked Set-ups														
Array [5]														
Range:	Funzione:													
0*	[0 - 255]	Visualizza un elenco di tutti i setup collegati mediante <i>parametro 0-12 This Set-up Linked to</i> . Il parametro possiede un indice per ogni programmazione parametri. Il valore per ogni indice mostra quali setup sono collegati a tale programmazione parametri.												
		<table border="1"> <thead> <tr> <th>Indice</th> <th>Valore LCP</th> </tr> </thead> <tbody> <tr> <td>0</td> <td>{0}</td> </tr> <tr> <td>1</td> <td>{1,2}</td> </tr> <tr> <td>2</td> <td>{1,2}</td> </tr> <tr> <td>3</td> <td>{3}</td> </tr> <tr> <td>4</td> <td>{4}</td> </tr> </tbody> </table>	Indice	Valore LCP	0	{0}	1	{1,2}	2	{1,2}	3	{3}	4	{4}
Indice	Valore LCP													
0	{0}													
1	{1,2}													
2	{1,2}													
3	{3}													
4	{4}													
		Tabella 3.1 Esempio di collegamento di setup												

0-14 Visualiz.dat:Edit setup/canale		
Range:	Funzione:	
0*	[-2147483648 - 2147483647]	Visualizza l'impostazione di <i>parametro 0-11 Edita setup</i> per ognuno dei quattro diversi canali di comunicazione. Quando il numero viene mostrato sotto forma di numero esadecimale, come nell'LCP, ciascun numero rappresenta un canale. I numeri 1-4 rappresentano un numero di setup; F significa impostazione di fabbrica e A significa setup attivo. I canali sono, da destra a sinistra: LCP, FC bus, USB, HPFB1-5. Esempio: il numero AAAAAA21h significa quanto segue: <ul style="list-style-type: none"> Il convertitore di frequenza ha ricevuto l'impostazione setup 2 tramite un canale bus di campo.

0-14 Visualiz.dat:Edit setup/canale		
Range:	Funzione:	
		Questa selezione si riflette in <i>parametro 0-11 Edita setup</i> . <ul style="list-style-type: none"> Un utente ha selezionato setup 1 tramite l'LCP. Tutti gli altri canali usano il setup attivo.

0-15 Readout: actual setup		
Range:	Funzione:	
0*	[0 - 255]	Consente di visualizzare il setup attivo, anche quando in <i>parametro 0-10 Setup attivo</i> è selezionato [9] Multi setup.

3.1.2 0-2* Display LCP

Definisce le variabili visualizzate nell'LCP.

AVVISO!

Per informazioni su come scrivere i testi display, consultare:

- *Parametro 0-37 Display Text 1.*
- *Parametro 0-38 Display Text 2.*
- *Parametro 0-39 Display Text 3.*

0-20 Visualiz.ridotta del display- riga 1,1		
Option:	Funzione:	
		Selezionare la variabile da visualizzare nella riga 1, posizione a sinistra.
[0]	Nessuno	Nessun valore di visualizzazione selezionato.
[9]	Performance Monitor	
[15]	Readout: actual setup	
[37]	Testo display 1	
[38]	Testo display 2	
[39]	Testo 3 del display	
[953]	Parola di avviso Profibus	
[1005]	Visual. contatore errori trasmissione	
[1006]	Visual. contatore errori ricezione	
[1007]	Visual. contatore off bus	

0-20 Visualiz.ridotta del display- riga 1,1		
Option:	Funzione:	
[1013]	Parametro di avviso	
[1230]	Parametro di avviso	
[1472]	Parola d'allarme VLT	
[1473]	Parola di avviso VLT	
[1474]	Parola di stato est.	
[1501]	Ore esercizio	
[1502]	Contatore kWh	
[1580]	Fan Running Hours	
[1600]	Parola di controllo	Parola di controllo attuale.
[1601]	Riferimento [unità]	Riferimento totale (somma dei riferimenti digitali, analogici, preimpostati, bus, riferimento congelato, catch-up e slow-down) nell'unità selezionata.
[1602]	Riferimento [%]	Riferimento totale (somma dei riferimenti digitali, analogici, preimpostati, bus, riferimento congelato, catch-up e slow-down) in percentuale.
[1603]	Parola di stato	Parola di stato attuale.
[1605]	Val. reale princ. [%]	Valore effettivo in percentuale.
[1606]	Actual Position	Posizione effettiva nelle unità di posizione selezionate in <i>parametro 17-70 Position Unit.</i>
[1607]	Target Position	Posizione target attiva nelle unità di posizione selezionate in <i>parametro 17-70 Position Unit.</i>
[1608]	Position Error	Posizione effettiva PI error nelle unità di posizione selezionate in <i>parametro 17-70 Position Unit.</i>
[1609]	Visual. personaliz.	
[1610]	Potenza [kW]	Potenza effettivamente consumata dal motore in kW.
[1611]	Potenza [hp]	Potenza effettivamente consumata dal motore in cv.
[1612]	Tensione motore	Tensione erogata al motore.
[1613]	Frequenza	Frequenza motore, vale a dire la frequenza di uscita dal convertitore di frequenza in Hz.
[1614]	Corrente motore	Corrente di fase del motore misurata come valore efficace.

0-20 Visualiz.ridotta del display- riga 1,1		
Option:	Funzione:	
[1615]	Frequenza [%]	Frequenza motore, vale a dire la frequenza di uscita dal convertitore di frequenza in percentuale.
[1616]	Coppia [Nm]	Coppia motore reale in Nm.
[1617]	Velocità [giri/m]	Velocità in RPM (giri al minuto), vale a dire la velocità dell'albero motore in anello chiuso.
[1618]	Term. motore	Carico termico sul motore calcolato dalla funzione ETR.
[1619]	Temperatura sensore KTY	
[1620]	Angolo motore	
[1621]	Torque [%] High Res.	
[1622]	Coppia [%]	Carico del motore presente come percentuale della coppia motore nominale.
[1623]	Motor Shaft Power [kW]	
[1624]	Calibrated Stator Resistance	
[1625]	Coppia [Nm] alta	
[1630]	Tensione bus CC	Tensione collegamento CC nel convertitore di frequenza.
[1632]	Energia freno/s	Attuale potenza di frenatura trasferita a una resistenza di frenatura esterna. Espressa come valore istantaneo.
[1633]	Energia freno/2 min	Potenza di frenatura trasferita a una resistenza di frenatura esterna. La potenza media è calcolata continuamente per gli ultimi 120 s.
[1634]	Temp. dissip.	Temperatura attuale del dissipatore di calore del convertitore di frequenza. Il limite per il disinserimento è di $95 \pm 5 \text{ }^\circ\text{C}$ ($203 \pm 9 \text{ }^\circ\text{F}$); la riattivazione avviene a $70 \pm 5 \text{ }^\circ\text{C}$ ($203 \pm 9 \text{ }^\circ\text{F}$).
[1635]	Termico inverter	Carico percentuale degli inverter.
[1636]	Corrente nom inv.	Corrente nominale del convertitore di frequenza.
[1637]	Corrente max inv.	Corrente massima del convertitore di frequenza.
[1638]	Condiz. regol. SL	Stato dell'evento eseguito dal regolatore.
[1639]	Temp. scheda di controllo	Temperatura della scheda di controllo.
[1644]	Speed Error [RPM]	

0-20 Visualiz.ridotta del display- riga 1,1		
Option:	Funzione:	
[1645]	Motor Phase U Current	
[1646]	Motor Phase V Current	
[1647]	Motor Phase W Current	
[1648]	Speed Ref. After Ramp [RPM]	
[1650]	Riferimento esterno	Somma in percentuale dei riferimenti esterni, vale a dire la somma di riferimenti analogici/impulsi/bus.
[1651]	Rif. impulsi	Frequenza in Hz collegata agli ingressi digitali (18, 19 o 32, 33).
[1652]	Retroazione [unità]	Valore di riferimento dagli ingressi digitali programmati.
[1653]	Riferim. pot. digit.	
[1657]	Feedback [RPM]	
[1660]	Ingresso digitale	Stati dei segnali dai sei morsetti digitali (18, 19, 27, 29, 32 e 33). Esistono 16 bit in totale, ma solo sei di questi vengono utilizzati. L'ingresso 18 corrisponde al bit più a sinistra dei bit usati. Segnale basso = 0; Segnale alto = 1.
[1661]	Mors. 53 impost. commut.	Impostazione del morsetto di ingresso 54. Corrente = 0; Tensione = 1.
[1662]	Ingr. analog. 53	Valore effettivo sull'ingresso 53 espresso come riferimento o valore di protezione.
[1663]	Mors. 54 impost. commut.	Impostazione del morsetto di ingresso 54. Corrente = 0; Tensione = 1.
[1664]	Ingr. analog. 54	Valore effettivo sull'ingresso 54 espresso come riferimento o valore di protezione.
[1665]	Uscita analogica 42 [mA]	Valore effettivo in mA sull'uscita 42. Utilizzare <i>parametro 6-50 Uscita morsetto 42</i> per selezionare il valore da visualizzare.
[1666]	Uscita digitale [bin]	Valore binario di tutte le uscite digitali.
[1667]	Ingr. freq. #29 [Hz]	Valore effettivo della frequenza applicata al morsetto 29 come ingresso di impulso.
[1668]	Ingr. freq. #33 [Hz]	Valore effettivo della frequenza applicata al morsetto 33 come ingresso di impulso.

0-20 Visualiz.ridotta del display- riga 1,1		
Option:	Funzione:	
[1669]	Uscita impulsi #27 [Hz]	Valore effettivo degli impulsi applicati al morsetto 27 nel modo di uscita digitale.
[1670]	Uscita impulsi #29 [Hz]	Valore effettivo degli impulsi applicati al morsetto 29 nel modo di uscita digitale.
[1671]	Uscita relè [bin]	
[1672]	Contatore A	Dipendente dall'applicazione (per esempio controllo SLC).
[1673]	Contatore B	Dipendente dall'applicazione (per esempio controllo SLC).
[1675]	Ingresso analogico X30/11	Valore effettivo sull'ingresso X30/11 espresso come riferimento o valore di protezione.
[1676]	Ingresso analogico X30/12	Valore effettivo sull'ingresso X30/12 espresso come riferimento o valore di protezione.
[1677]	Uscita analogica X30/8 [mA]	Valore effettivo in mA sull'uscita X30/8. Utilizzare <i>parametro 6-60 Uscita morsetto X30/8</i> per selezionare il valore da visualizzare.
[1678]	Uscita anal. X45/1 [mA]	
[1679]	Uscita anal. X45/3 [mA]	
[1680]	Par. com. 1 F.bus	Parola di controllo (CTW) ricevuta dal bus master.
[1682]	RIF 1 Fieldbus	Valore di riferimento principale inviato insieme alla parola di controllo dal bus master.
[1684]	Opz. com. par. stato	Parola di stato estesa per comunicazione opzionale fieldbus.
[1685]	Par. com. 1 p. FC	Parola di controllo (CTW) ricevuta dal bus master.
[1686]	RIF 1 porta FC	Parola di stato (STW) inviata al bus master.
[1687]	Bus Readout Alarm/Warning	
[1689]	Configurable Alarm/Warning Word	
[1690]	Parola d'allarme	Uno o più allarmi in codice hex.
[1691]	Parola di allarme 2	Uno o più allarmi in codice hex.
[1692]	Parola di avviso	Uno o più avvisi in un codice hex.
[1693]	Parola di avviso 2	Uno o più avvisi in un codice hex.

0-20 Visualiz.ridotta del display- riga 1,1		
Option:	Funzione:	
[1694]	Parola di stato est.	Una o più condizioni di stato in un codice hex.
[1836]	Ingr. anal. X48/2 [mA]	
[1837]	Ingr. temp. X48/4	
[1838]	Ingr. temp. X48/7	
[1839]	Ingr. temp. X48/10	
[1860]	Digital Input 2	
[3110]	Par. di stato bypass	
[3111]	Ore di esercizio bypass	
[4235]	S-CRC Value	
[4282]	Safe Control Word	
[4283]	Safe Status Word	
[4285]	Active Safe Func.	
[4286]	Safe Option Info	
[9913]	Tempo inatt.	
[9914]	Rich. parametri in coda	
[9917]	tCon1 time	
[9918]	tCon2 time	
[9919]	Time Optimize Measure	
[9920]	Temp. HS (PC1)	
[9921]	Temp. HS (PC2)	
[9922]	Temp. HS (PC3)	
[9923]	Temp. HS (PC4)	
[9924]	Temp. HS (PC5)	
[9925]	Temp. HS (PC6)	
[9926]	Temp. HS (PC7)	
[9927]	Temp. HS (PC8)	
[9951]	PC Debug 0	
[9952]	PC Debug 1	
[9953]	PC Debug 2	
[9954]	PC Debug 3	
[9955]	PC Debug 4	
[9956]	Fan 1 Feedback	
[9957]	Fan 2 Feedback	
[9958]	PC Auxiliary Temp	
[9959]	Power Card Temp.	

0-21 Visualiz.ridotta del display- riga 1,2

Selezionare una variabile per il display nella linea 1, posizione centrale. Le opzioni sono le stesse di quelle elencate per parametro 0-20 Visualiz.ridotta del display- riga 1,1.

0-22 Visualiz.ridotta del display- riga 1,3

Selezionare la variabile da visualizzare nella riga 1, posizione a destra. Le opzioni sono le stesse di quelle elencate per parametro 0-20 Visualiz.ridotta del display- riga 1,1.

0-23 Visual.completa del display-riga 2

Selezionare la variabile da visualizzare nella riga 2. Le opzioni sono le stesse di quelle elencate per parametro 0-20 Visualiz.ridotta del display- riga 1,1.

0-24 Visualizzazione estesa riga 3

Selezionare una variabile per la visualizzazione nella riga 3.

0-25 Menu personale

Range:	Funzione:	
Size related* [0 - 9999]	Definire fino a 50 parametri che devono apparire nel <i>Menu personale Q1</i> , accessibile tramite il tasto [Quick Menu] sull'LCP. I parametri sono visualizzati nel <i>Menu personale Q1</i> nell'ordine programmato in questo parametro array. Cancellare i parametri impostando il valore a 0000. Ad esempio, può essere utile per fornire un accesso rapido e semplice per uno fino a un massimo di 50 parametri che richiedono modifiche su base regolare (per esempio in situazioni di manutenzione dell'impianto) o mediante un OEM per consentire la messa in funzione agevole delle apparecchiature.	

3.1.3 0-3* Visual. person. LCP

È possibile personalizzare gli elementi del display per vari scopi:

- Visualizzazione personalizzata. Valore proporzionale alla velocità (lineare, quadrato o cubico a seconda dell'unità selezionata in parametro 0-30 Custom Readout Unit).
- Testo display. Stringa di testo memorizzata in un parametro.

Visualizzazione personalizzata

Il valore calcolato per la visualizzazione si basa sulle impostazioni in:

- Parametro 0-30 Custom Readout Unit.
- Parametro 0-31 Custom Readout Min Value (soltanto lineare);
- Parametro 0-32 Custom Readout Max Value.
- Parametro 4-13 Motor Speed High Limit [RPM].
- Parametro 4-14 Motor Speed High Limit [Hz].
- Velocità attuale.

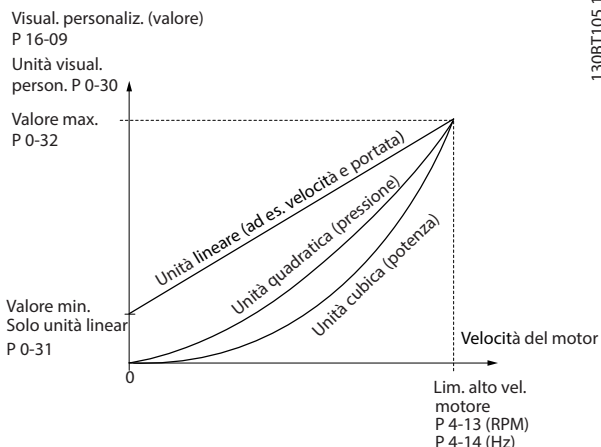

Disegno 3.4 Visualizzazione personalizzata

La relazione dipende dal tipo di unità selezionata in parametro 0-30 Custom Readout Unit:

Tipo di unità	Relazione velocità
Senza dimensioni	Lineare
Velocità	
Flusso, volume	
Flusso, massa	
Velocità	
Lunghezza	
Temperatura	Quadratica
Pressione	
Potenza	Cubica

Tabella 3.2 Relazioni di velocità per diversi tipi di unità

0-30 Unità per la visualizzaz. def. dall'utente	
Option:	Funzione:
	È possibile programmare un valore da mostrare nel display dell'LCP. Il valore ha una relazione lineare, quadratica o cubica rispetto alla velocità. Questa relazione dipende dall'unità selezionata (vedere Tabella 3.2). Il valore reale calcolato può essere letto in parametro 16-09 Visual. personaliz. e/o mostrato nel display selezionando [16-09] Visual. personaliz. in parametro 0-20 Visualiz.ridotta del display- riga 1,1 fino a parametro 0-24 Display Line 3 Large.
[0] *	Nessuno
[1]	%
[5]	PPM
[10]	1/min
[11]	giri/min
[12]	IMPULSI/s
[20]	l/s
[21]	l/min

0-30 Unità per la visualizzaz. def. dall'utente	
Option:	Funzione:
[22]	l/h
[23]	m ³ /s
[24]	m ³ /min
[25]	m ³ /h
[30]	kg/s
[31]	kg/min
[32]	kg/h
[33]	t/min
[34]	t/h
[40]	m/s
[41]	m/min
[45]	m
[60]	°C
[70]	mbar
[71]	bar
[72]	Pa
[73]	kPa
[74]	m
[80]	kW
[120]	GPM
[121]	gal/s
[122]	gal/min
[123]	gal/h
[124]	CFM
[125]	ft ³ /s
[126]	ft ³ /min
[127]	ft ³ /h
[130]	lb/s
[131]	lb/min
[132]	lb/h
[140]	ft/s
[141]	ft/min
[145]	ft
[160]	°F
[170]	psi
[171]	lb/in ²
[172]	in wg
[173]	ft WG
[176]	kpsi
[177]	MPa
[178]	kBar
[180]	HP

0-31 Val. min. della visual. definita dall'utente	
Range:	Funzione:
0 CustomReadoutUnit*	[-999999.99 - par. 0-32 CustomReadoutUnit]
	Questo parametro imposta il valore minimo della visualizzazione definita dall'utente (avviene a velocità zero). È possibile impostare un valore diverso da 0 solo quando si seleziona un'unità lineare in

0-31 Val. min. della visual. definita dall'utente		
Range:	Funzione:	
		parametro 0-30 Unità per la visualizzaz. def. dall'utente. Per unità quadratiche e cubiche il valore minimo è 0.

0-32 Custom Readout Max Value		
Range:	Funzione:	
100 Custom-ReadoutUnit*	[par. 0-31 - 999999.99 CustomReadoutUnit]	Questo parametro imposta il valore massimo da visualizzare quando la velocità del motore ha raggiunto il valore impostato per parametro 4-13 Motor Speed High Limit [RPM] o parametro 4-14 Motor Speed High Limit [Hz] (in funzione dell'impostazione in parametro 0-02 Motor Speed Unit).

0-33 Source for User-defined Readout		
Option:	Funzione:	
		Immettere l'unità di origine della visualizzazione definita dall'utente.
[105]	Coppia rela val.nom	
[240] *	Default Source	

0-37 Testo display 1		
Range:	Funzione:	
0* [0 - 25]		Inserire un testo che può essere visualizzato nel display grafico selezionando [37] Testo display 1 in <ul style="list-style-type: none"> Parametro 0-20 Visualiz.ridotta del display-riga 1,1, Parametro 0-21 Visualiz.ridotta del display-riga 1,2, Parametro 0-22 Visualiz.ridotta del display-riga 1,3, Parametro 0-23 Visual.completa del display-riga 2, o Parametro 0-24 Visual.completa del display-riga 3.

0-38 Testo display 2		
Range:	Funzione:	
0* [0 - 25]		Inserire un testo che può essere visualizzato nel display grafico selezionando [38] Testo display 2 in <ul style="list-style-type: none"> Parametro 0-20 Visualiz.ridotta del display-riga 1,1, Parametro 0-21 Visualiz.ridotta del display-riga 1,2, Parametro 0-22 Visualiz.ridotta del display-riga 1,3,

0-38 Testo display 2		
Range:	Funzione:	
		<ul style="list-style-type: none"> Parametro 0-23 Visual.completa del display-riga 2, o Parametro 0-24 Visual.completa del display-riga 3.

0-39 Testo 3 del display		
Range:	Funzione:	
0* [0 - 25]		Inserire un testo che può essere visualizzato nel display grafico selezionando [39] Testo 3 del display in <ul style="list-style-type: none"> Parametro 0-20 Visualiz.ridotta del display-riga 1,1, Parametro 0-21 Visualiz.ridotta del display-riga 1,2, Parametro 0-22 Visualiz.ridotta del display-riga 1,3, Parametro 0-23 Visual.completa del display-riga 2, o Parametro 0-24 Visual.completa del display-riga 3.

3.1.4 0-4* Tastierino LCP

Attiva, disattiva e protegge tramite password singoli tasti sull'LCP.

0-40 Tasto [Hand on] sull'LCP		
Option:	Funzione:	
[0]	Disattivato	Nessun effetto quando viene premuto [Hand On]. Selezionare [0] Disattivato per evitare un avviamento involontario del convertitore di frequenza in modalità hand-on.
[1]	Abilitato	L'LCP passa direttamente alla modalità Hand-on quando viene premuto [Hand on].
[2]	Protezione password	Dopo la pressione di [Hand on] è richiesta una password. Se parametro 0-40 Tasto [Hand on] sull'LCP è incluso nel Menu personalizzato, definire la password in parametro 0-65 Password menu rapido. Altrimenti definire la password in parametro 0-60 Passw. menu princ..
[3]	Hand Off/On	Premendo [Hand on] una volta, l'LCP commuta alla modalità Off. Se premuto nuovamente, l'LCP passa alla modalità hand-on.
[4]	Hand Off/On + Passw.	Come l'opzione [3] Hand Off/On, ma è richiesta una password (vedere opzione [2] Protezione password).
[9]	Enabled, ref = 0	

0-41 Tasto [Off] sull'LCP		
Option:	Funzione:	
[0]	Disattivato	Evita l'arresto accidentale del convertitore di frequenza.
[1]	Abilitato	
[2]	Protezione password	Evita l'arresto non autorizzato. Se <i>parametro 0-41 Tasto [Off] sull'LCP</i> è incluso nel <i>Menu rapido</i> , definire la password in <i>parametro 0-65 Password menu rapido</i> .

0-42 Tasto [Auto on] sull'LCP		
Option:	Funzione:	
[0]	Disattivato	Evita un avviamento involontario del convertitore di frequenza in modalità Auto-On.
[1]	Abilitato	
[2]	Protezione password	Evita un avviamento non autorizzato in modalità Auto-On. Se <i>parametro 0-42 Tasto [Auto on] sull'LCP</i> è incluso nel <i>Menu rapido</i> , definire la password in <i>parametro 0-65 Password menu rapido</i> .

0-43 Tasto [Reset] sull'LCP		
Option:	Funzione:	
[0]	Disattivato	Nessun effetto quando viene premuto [Reset]. Evita un ripristino accidentale dell'allarme.
[1]	Abilitato	
[2]	Protezione password	Evita il ripristino non autorizzato. Se <i>parametro 0-43 Tasto [Reset] sull'LCP</i> è incluso nel <i>Menu rapido</i> , definire la password in <i>parametro 0-65 Password menu rapido</i> .
[7]	Attivato senza OFF	Ripristina il convertitore di frequenza senza impostarlo nella modalità Off.
[8]	Password senza OFF	Ripristina il convertitore di frequenza senza impostarlo nella modalità Off. Quando si preme [Reset] è richiesta una password (vedi l'opzione [2] <i>Protezione password</i>).

0-44 Tasto [Off/Reset] sull'LCP		
Abilita o disabilita il tasto [Off/Reset].		
Option:	Funzione:	
[0]	Disattivato	
[1] *	Abilitato	
[2]	Protezione password	

0-45 Tasto [Drive Bypass] sull'LCP		
Premere [Off] e selezionare [0] <i>Disattivato</i> per evitare l'arresto involontario del convertitore di frequenza. Premere [Off] e selezionare [2] <i>Protezione password</i> per evitare un bypass non autorizzato del convertitore di frequenza. Se <i>parametro 0-45 [Drive Bypass] Key on LCP</i> è incluso nel <i>Menu rapido</i> , definire la password in <i>parametro 0-65 Personal Menu Password</i> .		
Option:	Funzione:	
[0]	Disattivato	Selezionare per disattivare il tasto.
[1] *	Abilitato	
[2]	Protezione password	

3.1.5 0-5* Copia/Salva

Copia i parametri da e verso l'LCP. Usare questi parametri per salvare e copiare i setup da un convertitore di frequenza all'altro.

0-50 Copia LCP		
Option:	Funzione:	
		AVVISO! Questo parametro non può essere regolato mentre il motore è in funzione.
[0] *	Nessuna copia	
[1]	Tutti a LCP	Copia tutti i parametri in tutti i setup dalla memoria del convertitore di frequenza alla memoria dell'LCP.
[2]	Tutti da LCP	Copia tutti i parametri in tutti i setup dalla memoria dell'LCP alla memoria del convertitore di frequenza.
[3]	Dim. indep. da LCP	Copiare solo i parametri che non dipendono dalle dimensioni del motore. L'ultima selezione può essere utilizzata per programmare vari convertitori di frequenza con la stessa funzione senza violare i dati motore.
[4]	File da MCO a LCP	
[5]	File da LCP a MCO	
[6]	Data from DYN to LCP	
[7]	Data from LCP to DYN	
[9]	Safety Par. from LCP	
[10]	Delete LCP copy data	Usato per cancellare la copia dopo aver completato il trasferimento.

0-51 Set-up Copy		
Option:	Funzione:	
[0] *	No copy	Nessuna funzione.
[1]	Copy to set-up 1	Copia tutti i parametri nell'attuale setup di programmazione (definito in <i>parametro 0-11 Programming Set-up</i>) nel setup 1.
[2]	Copy to set-up 2	Copia tutti i parametri nell'attuale setup di programmazione (definito in <i>parametro 0-11 Programming Set-up</i>) nel setup 2.
[3]	Copy to set-up 3	Copia tutti i parametri nell'attuale setup di programmazione (definito in <i>parametro 0-11 Programming Set-up</i>) nel setup 3.
[4]	Copy to set-up 4	Copia tutti i parametri nell'attuale setup di programmazione (definito in <i>parametro 0-11 Programming Set-up</i>) nel setup 4.
[9]	Copy to all	Copia i parametri nel presente setup in tutti i setup da 1 a 4.

3.1.6 0-6* Password

0-60 Main Menu Password		
Range:	Funzione:	
100*	[-9999 - 9999]	Definire la password per accedere al Menu principale tramite il tasto [Main Menu]. Se <i>parametro 0-61 Access to Main Menu w/o Password</i> è impostato su [0] <i>Accesso pieno</i> , questo parametro viene ignorato.

0-61 Accesso menu princ. senza passw.		
Option:	Funzione:	
[0] *	Accesso pieno	Disabilita la password definita in <i>parametro 0-60 Main Menu Password</i> .
[1]	LCP: sola lettura	Impedisce la modifica non autorizzata dei parametri del <i>Menu principale</i> .
[2]	LCP: nessun accesso	Impedisce le visualizzazioni e le modifiche non autorizzate dei parametri del <i>Menu principale</i> .
[3]	Bus: sola lettura	Funzioni di sola lettura per i parametri sul bus di campo e/o bus standard FC.
[4]	Bus: nessun accesso	Non è consentito alcun accesso ai parametri mediante bus di campo e/o bus standard FC.
[5]	Tutti: sola lettura	Funzione di sola lettura per i parametri su LCP, bus di campo o bus standard FC.
[6]	Tutti: nessun accesso	Non è consentito alcun accesso da LCP, bus di campo o bus standard FC.

Se è selezionato [0] *Accesso pieno*, *parametro 0-60 Main Menu Password*, *parametro 0-65 Personal Menu Password* e *parametro 0-66 Access to Personal Menu w/o Password* vengono ignorati.

AVVISO!

Su richiesta è disponibile una protezione password più complessa per gli OEM.

0-65 Password menu rapido		
Range:	Funzione:	
200*	[-9999 - 9999]	Definire la password per accedere al Menu rapido tramite il tasto [Quick Menu]. Se <i>parametro 0-66 Accesso menu rapido senza password</i> è impostato su [0] <i>Accesso pieno</i> , questo parametro viene ignorato.

0-66 Accesso menu rapido senza password		
Option:	Funzione:	
[0] *	Accesso pieno	Disabilita la password in <i>parametro 0-65 Password menu rapido</i> .
[1]	LCP: sola lettura	Impedisce modifiche non autorizzate dei parametri del <i>Menu rapido</i> .
[3]	Bus: sola lettura	Funzione di sola lettura per i parametri del <i>Menu rapido</i> sul bus di campo e/o bus standard FC.
[5]	Tutti: sola lettura	Funzione di sola lettura per i parametri del <i>Menu rapido</i> su LCP, bus di campo o bus standard del convertitore di frequenza.

0-67 Accesso password bus		
Range:	Funzione:	
0*	[0 - 9999]	Usare questo parametro per sbloccare il convertitore di frequenza tramite il bus di campo o Software di configurazione MCT 10.

0-68 Safety Parameters Password		
Range:	Funzione:	
300*	[0 - 9999]	Immettere la password per i parametri di sicurezza di accesso. Se <i>parametro 0-69 Password Protection of Safety Parameters</i> è impostato su [0] <i>Disabilitato</i> , questo parametro viene ignorato.

0-69 Password Protection of Safety Parameters		
Option:	Funzione:	
[0] *	Disabilitato	
[1]	Abilitato	

0-70 Date and Time		
Range:		Funzione:
Size related*	[0 - 0]	Imposta la data e l'ora dell'orologio interno. Il formato da utilizzare è impostato in <i>parametro 0-71 Date Format</i> e <i>parametro 0-72 Time Format</i> .

0-73 Differenza fuso orario		
Range:		Funzione:
0 min*	[-780 - 780 min]	Immettere la differenza di fuso orario relativa a UTC. Questo parametro è necessario per la regolazione automatica dell'ora legale.

0-74 DST/Summertime		
Option:		Funzione:
		Selezionare come gestire l'ora legale. Per l'impostazione manuale dell'ora legale, immettere la data iniziale e la data finale in <i>parametro 0-76 DST/Summertime Start</i> e <i>parametro 0-77 DST/Summertime End</i> .
[0] *	Off	
[2]	Manual	

0-76 DST/Summertime Start		
Range:		Funzione:
Size related*	[0 - 0]	Imposta la data e l'ora di avvio dell'ora legale. La data viene programmata nel formato selezionato in <i>parametro 0-71 Date Format</i> .

0-77 DST/Summertime End		
Range:		Funzione:
Size related*	[0 - 0]	Imposta la data e l'ora quando finisce l'ora legale. La data viene programmata nel formato selezionato in <i>parametro 0-71 Date Format</i> .

0-79 Clock Fault		
Option:		Funzione:
		Abilita o disabilita l'allarme dell'orologio quando questo non è stato impostato o è stato azzerato per uno spegnimento e non è installato alcun backup. Se è installata l'opzione VLT® Analog I/O MCB 109, [1] <i>Abilitato</i> è il valore predefinito.
[0]	Disabled	
[1]	Enabled	

0-81 Working Days		
Array [7]		
L'array con 7 elementi [0]-[6] è mostrato sotto il numero di parametro nel display. Premere [OK] e spostarsi tra gli elementi con [▲] e [▼].		
Option: Funzione:		
		Impostare per ogni giorno della settimana se si tratta di un giorno feriale o festivo. Il primo elemento dell'array è il Lunedì. I giorni feriali vengono utilizzati per le azioni temporizzate.
[0]	No	
[1]	Yes	

0-82 Additional Working Days		
Array [5]		
L'array con 5 elementi [0]-[4] è mostrato sotto il numero di parametro nel display. Premere [OK] e spostarsi tra gli elementi con [▲] e [▼].		
Range:		Funzione:
Size related*	[0 - 0]	Definisce le date per i giorni feriali aggiuntivi che normalmente sono giorni festivi secondo <i>parametro 0-81 Working Days</i> .

0-83 Additional Non-Working Days		
Array [15]		
L'array con 15 elementi [0]-[14] è mostrato sotto il numero di parametro nel display. Premere [OK] e spostarsi tra gli elementi con [▲] e [▼].		
Range:		Funzione:
Size related*	[0 - 0]	Definisce le date per i giorni feriali aggiuntivi che normalmente sono giorni festivi secondo <i>parametro 0-81 Working Days</i> .

0-84 Time for Fieldbus		
Range:		Funzione:
0*	[0 - 4294967295]	Mostra il tempo per bus di campo.

0-85 Summer Time Start for Fieldbus		
Range:		Funzione:
0*	[0 - 4294967295]	Mostra l'inizio dell'ora legale per bus di campo.

0-86 Summer Time End for Fieldbus		
Range:		Funzione:
0*	[0 - 4294967295]	Mostra la fine dell'ora legale per bus di campo.

3

0-89 Date and Time Readout		
Range:	Funzione:	
0*	[0 - 25]	Mostra la data e l'ora attuali. La data e l'ora sono continuamente aggiornate. L'orologio non inizia a contare finché è stata effettuata un'impostazione diversa da quella predefinita in <i>parametro 0-70 Date and Time</i> .

3.2 Parametri: 1-** Carico e Motore

3.2.1 1-0* Impost.generali

Determina se il convertitore di frequenza funziona nel modo velocità o nel modo coppia e se il controllo PID interno dovrebbe essere attivo o meno.

1-00 Modo configurazione		
Option:	Funzione:	
		Selezionare il principio di regolazione dell'applicazione da utilizzare quando è attivo un riferimento remoto (vale a dire tramite un ingresso analogico o un bus di campo). Un riferimento remoto può essere attivo soltanto quando <i>parametro 3-13 Reference Site</i> è impostato su [0] <i>Collegato Man./Auto</i> o [1] <i>Remoto</i> .
[0]	Anello aperto vel.	Abilita il controllo di velocità (senza segnale di retroazione dal motore) con compensazione automatica dello scorrimento per una velocità pressoché costante al variare del carico. Le compensazioni sono attive ma possono essere disabilitate nel <i>gruppo di parametri 1-0* Carico e Motore</i> . I parametri del controllo di velocità sono impostati nel <i>gruppo di parametri 7-0* Contr. vel.PID</i> .
[1]	Velocità anello chiuso	Abilita la regolazione della velocità ad anello chiuso con retroazione. Si ottiene una piena coppia di mantenimento con 0 giri/min. Per una maggiore precisione della velocità, fornire un segnale di retroazione e impostare il regolatore di velocità PID. I parametri del controllo di velocità sono impostati nel <i>gruppo di parametri 7-0* Contr. vel.PID</i> .
[2]	Coppia	Abilita la regolazione della coppia ad anello chiuso con retroazione. Solo possibile con l'opzione <i>Flux con retr. motore</i> , <i>parametro 1-01 Principio controllo motore</i> . AVVISO! Questo è valido solo per FC 302.
[3]	Processo	Abilita l'uso del controllo di processo nel convertitore di frequenza. Impostare i parametri relativi al controllo di processo nei <i>gruppi di parametri 7-2* Retroaz. reg. proc.</i> e <i>7-3* Reg. PID di proc.</i>
[4]	Coppia, anello aperto	Abilita l'uso della coppia ad anello aperto in modalità VVC ⁺ (<i>parametro 1-01 Principio controllo motore</i>). Impostare i parametri PID di coppia nel <i>gruppo di parametri 7-1* Reg. coppia Pl</i> .

1-00 Modo configurazione		
Option:	Funzione:	
[5]	Oscillaz.	Abilita l'uso della funzione wobble in <i>parametro 30-00 Mod. oscillaz.</i> fino a <i>parametro 30-19 Delta freq. oscillaz. scalata</i> .
[6]	Riavvolgit. super.	Abilita i parametri specifici dell'avvolgitore superficiale nel <i>gruppo di parametri 7-2* Retroaz. reg. proc.</i> e <i>7-3* Reg. PID di proc.</i>
[7]	PID veloc. OL esteso	I parametri specifici si trovano nei <i>gruppi di parametri 7-2* Retroaz. reg. proc.</i> fino a <i>7-5* PID proc. avanz. II</i> .
[8]	PID veloc. CL esteso	I parametri specifici si trovano nei <i>gruppi di parametri 7-2* Retroaz. reg. proc.</i> fino a <i>7-5* PID proc. avanz. II</i> .
[9]	Positioning	AVVISO! Questa opzione è valida solo con la versione software 48.XX. Attiva la modalità di posizionamento.
[10]	Synchroni- zation	AVVISO! Questa opzione è valida solo con la versione software 48.XX. Attiva la modalità di sincronizzazione.

1-01 Principio controllo motore		
Option:	Funzione:	
		<p>AVVISO!</p> <p>Questo parametro non può essere regolato mentre il motore è in funzione.</p> <p>Selezionare quale principio controllo motore impiegare.</p>
[0]	U/f	<p>Modo motore speciale, per motori collegati in parallelo in applicazioni motore speciali. Quando viene selezionata U/f, è possibile modificare il principio di regolazione in <i>parametro 1-55 Caratteristica U/f - u</i> e <i>parametro 1-56 Caratteristica U/f - F</i>.</p>
[1]	VVC+	<p>Il principio di controllo vettoriale della tensione è adatto per la maggior parte delle applicazioni. Il principale vantaggio del funzionamento VVC+ sta nel fatto che usa un modello di motore robusto.</p>
[2]	Controllo vettoriale a orientamento di campo	<p>Il controllo vettoriale di flusso senza retroazione encoder garantisce un'installazione semplice e solidità per far fronte a variazioni improvvise del carico.</p> <p>AVVISO!</p> <p>Questo è valido solo per FC 302.</p>
[3]	Flux con retr. motore	<p>Controllo molto preciso di coppia e velocità, adatto per le applicazioni più esigenti.</p> <p>AVVISO!</p> <p>Questo è valido solo per FC 302.</p>

La migliore prestazione dell'albero viene normalmente ottenuta con una delle due modalità di controllo vettoriale di flusso [2] *Controllo vettoriale a orientamento di campo* e [3] *Flux con retr. motore*.

1-02 Fonte retroazione Flux motor		
Option:	Funzione:	
		<p>AVVISO!</p> <p>Questo parametro non può essere regolato mentre il motore è in funzione.</p> <p>Selezionare l'interfaccia per la quale si vuole ricevere una retroazione dal motore.</p>
[1] *	Encoder 24 V	<p>Encoder canale A e B che può essere collegato solo ai morsetti di ingresso digitali 32/33. Programmare i morsetti 32/33 su <i>Nessuna funzione</i>.</p>

1-02 Fonte retroazione Flux motor		
Option:	Funzione:	
[2]	MCB 102	<p>Opzione modulo encoder che può essere configurata nel <i>gruppo di parametri 17-1*</i> <i>Interf. enc. incr.</i></p> <p>AVVISO!</p> <p>Questo è valido solo per FC 302.</p>
[3]	MCB 103	<p>Modulo interfaccia resolver opzionale che può essere configurato nel <i>gruppo di parametri 17-5*</i> <i>Interf. resolver</i>.</p>
[4]	MCO 305	<p>Interfaccia encoder 1 del VLT® Motion Control MCO 305 opzionale.</p>
[5]	MCO Encoder 2 X55	<p>Interfaccia encoder 2 del VLT® Motion Control MCO 305 opzionale.</p>

1-03 Caratteristiche di coppia		
Option:	Funzione:	
		<p>AVVISO!</p> <p>Questo parametro non può essere regolato mentre il motore è in funzione.</p> <p>Selezionare la caratteristica della coppia richiesta. VT e AEO sono entrambi funzionamenti che fanno risparmiare energia.</p>
[0]	Coppia * costante	<p>La potenza all'albero motore eroga una coppia costante con controllo a velocità variabile.</p>
[1]	Coppia variabile	<p>La potenza all'albero motore eroga una coppia variabile con controllo a velocità variabile. Impostare il livello di coppia variabile in <i>parametro 14-40 VT Level</i>.</p>
[2]	Ottim. en. autom.	<p>Ottimizza automaticamente il consumo di energia minimizzando la magnetizzazione e la frequenza tramite <i>parametro 14-41 AEO Minimum Magnetisation</i> e <i>parametro 14-42 Minimum AEO Frequency</i>.</p>
[5]	Potenza costante	<p>La funzione fornisce una potenza costante nell'area di indebolimento di campo. L'andamento della coppia in modalità motore viene utilizzato come limite nella modalità generatore. Ciò viene fatto per limitare la potenza nella modalità generatore, che altrimenti diverrebbe notevolmente più elevata rispetto alla potenza in modalità motore a causa dell'alta tensione del collegamento CC disponibile nella modalità generatore.</p> <p>$P_{\text{shaft}} [W] = \omega_{\text{mech}} [\text{rad/s}] \times T [\text{Nm}]$</p> <p>Questa relazione con la potenza costante è illustrata in <i>Disegno 3.5</i>:</p>

1-03 Caratteristiche di coppia	
Option:	Funzione:
	<p>Disegno 3.5 Potenza costante</p>

1-04 Modo sovraccarico	
Option:	Funzione:
	<p>AVVISO! Questo parametro non può essere regolato mentre il motore è in funzione.</p> <p>Usare questo parametro per configurare il convertitore di frequenza per un sovraccarico elevato o normale. Quando si seleziona la taglia del convertitore di frequenza, verificare sempre i dati tecnici nella <i>guida operativa</i> o nella <i>Guida alla Progettazione</i> per conoscere la corrente di uscita disponibile.</p>
[0] *	Coppia elevata Rende disponibile fino al 160% di sovraccoppia.
[1]	Coppia normale Per motori di portata maggiore, rende disponibile fino al 110% di sovraccoppia.

1-05 Configurazione modo locale	
Option:	Funzione:
	<p>Selezionare quale modo di configurazione dell'applicazione (<i>parametro 1-00 Modo configurazione</i>), vale a dire principio di regolazione dell'applicazione, si vuole usare quando è attivo un riferimento locale (LCP). Un riferimento locale può essere attivo soltanto quando <i>parametro 3-13 Reference Site</i> è impostato su [0] <i>Collegato Man./Auto</i> o [2] <i>Locale</i>. Per default il riferimento locale è attivo soltanto nella modalità hand-on.</p>
[0]	Veloc. anello aperto
[1]	Velocità anello chiuso
[2] *	Mod. come par. 1-00

1-06 Senso orario	
Option:	Funzione:
	<p>AVVISO! Questo parametro non può essere regolato mentre il motore è in funzione.</p> <p>Questo parametro definisce il termine senso orario corrispondente alla freccia di direzione dell'LCP. Utilizzato per cambiare in modo semplice il senso di rotazione dell'albero senza scambiare i fili elettrici del motore.</p>
[0] *	Normale L'albero motore gira in senso orario quando il convertitore di frequenza è collegato U→U, V→V e W→W al motore.
[1]	Inverso L'albero motore gira in senso antiorario quando il convertitore di frequenza è collegato U→U, V→V e W→W al motore.

1-07 Motor Angle Offset Adjust	
Range:	Funzione:
	<p>AVVISO! Questo parametro è solo valido per FC 302 e solo in combinazione con un motore PM con retroazione.</p>
0*	[Manual] La funzionalità di questa opzione dipende dal tipo di dispositivo di retroazione. Questa opzione imposta il convertitore di frequenza per usare lo sfasamento dell'angolo motore immesso in <i>parametro 1-41 Scostamento angolo motore</i> quando viene usato un dispositivo di retroazione assoluto. Se viene selezionato un dispositivo di retroazione incrementale, il convertitore di frequenza regola automaticamente lo sfasamento dell'angolo motore al primo avviamento dopo l'accensione oppure quando vengono modificati i dati del motore.
[1]	Auto Il convertitore di frequenza regola automaticamente lo sfasamento dell'angolo motore al primo avviamento dopo l'accensione oppure quando vengono modificati i dati del motore, indipendentemente dal dispositivo di retroazione selezionato. Ciò significa che le opzioni <i>Manual</i> e <i>Auto</i> sono identiche per l'encoder incrementale.
[2]	Auto Every Start Il convertitore di frequenza regola automaticamente lo sfasamento dell'angolo motore a ogni avvio o quando vengono modificati i dati del motore.
[3]	Off La selezione di questa opzione disattiva la regolazione automatica dell'offset.

1-07 Motor Angle Offset Adjust		
Range:	Funzione:	
[4] Once with Store	Questa opzione aggiorna automaticamente <i>parametro 1-41 Scostamento angolo motore</i> quando il valore dell'angolo è pari a 0. L'opzione è valida solo per dispositivi di retroazione di tipo assoluto. La funzione utilizza il rilevamento del rotore e applica il mantenimento CC per rendere più precisa la regolazione dell'offset.	

3.2.2 1-1* Selezione motore

AVVISO!

I parametri in questo gruppo di parametri non possono essere modificati mentre il motore è in funzione.

3.2.3 Setup del motore asincrono

Inserire i seguenti dati motore. Le informazioni sono riportate sulla targa del motore.

1. *Parametro 1-20 Motor Power [kW] oppure parametro 1-21 Motor Power [HP].*
2. *Parametro 1-22 Motor Voltage.*
3. *Parametro 1-23 Motor Frequency.*
4. *Parametro 1-24 Motor Current.*
5. *Parametro 1-25 Motor Nominal Speed.*

Durante il funzionamento nel principio di regolazione flux, o per una prestazione ottimale in modalità VVC⁺, sono necessari ulteriori dati motore per configurare i seguenti parametri. I dati sono reperibili nella scheda tecnica del motore (di norma non sono disponibili sulla targa del motore). Eseguire un adattamento automatico motore (AMA) completo usando *parametro 1-29 Adattamento automatico motore (AMA) [1] Abilit.AMA compl.* o immettere i parametri manualmente. *Parametro 1-36 Resist. perdite ferro* viene sempre immesso manualmente.

1. *Parametro 1-30 Resist. statore (RS).*
2. *Parametro 1-31 Resistenza rotore (Rr).*
3. *Parametro 1-33 Reatt. dispers. statore (X1).*
4. *Parametro 1-34 Reattanza dispers. rotore (X2).*
5. *Parametro 1-35 Reattanza principale (Xh).*
6. *Parametro 1-36 Resist. perdite ferro.*

Regolazione specifica dell'applicazione nel funzionamento VVC⁺

VVC⁺ è la modalità di controllo più robusta. Nella maggior parte delle situazioni, fornisce prestazioni ottimali senza necessità di altre regolazioni. Eseguire un AMA completo per ottenere prestazioni migliori.

Regolazione specifica dell'applicazione quando Flux è in funzione

Il principio di regolazione Flux è il principio di regolazione preferito per prestazioni ottimali dell'albero in applicazioni dinamiche. Eseguire un AMA poiché questa modalità di controllo richiede dati motore precisi. In funzione dell'applicazione, possono essere necessarie altre regolazioni.

Vedere *Tabella 3.3* per raccomandazioni relative all'applicazione.

Applicazione	Impostazioni
Applicazioni a bassa inerzia	Mantenere i valori calcolati.
Applicazioni a inerzia elevata	<i>Parametro 1-66 Corrente min. a velocità bassa.</i> Aumentare la corrente a un valore tra quello predefinito e quello massimo a seconda dell'applicazione. Impostare i tempi di rampa che corrispondono all'applicazione. Un'accelerazione troppo veloce provoca una sovracorrente o una sovraccoppia. Una decelerazione troppo brusca provoca uno scatto per sovratensione.
Carico elevato a bassa velocità	<i>Parametro 1-66 Corrente min. a velocità bassa.</i> Aumentare la corrente a un valore tra quello predefinito e quello massimo a seconda dell'applicazione.
Applicazione senza carico	Regolare <i>parametro 1-18 Min. Current at No Load</i> per ottenere un funzionamento del motore più regolare riducendo l'ondulazione della coppia e le vibrazioni.
Solo principio di regolazione con controllo vettoriale a orientamento di campo	Regolare <i>parametro 1-53 Frequenza di shift del modello.</i> Esempio 1: se il motore oscilla a 5 Hz ed è richiesta una prestazione dinamica a 15 Hz impostare <i>parametro 1-53 Frequenza di shift del modello</i> su 10 Hz. Esempio 2: se l'applicazione comprende cambi di carico dinamici a bassa velocità, ridurre <i>parametro 1-53 Frequenza di shift del modello</i> . Osservare il comportamento del motore per assicurarsi che la frequenza di commutazione del modello non venga ridotta eccessivamente. I sintomi di una frequenza di commutazione inappropriata sono oscillazioni del motore o lo scatto del convertitore di frequenza.

Tabella 3.3 Raccomandazioni per applicazioni Flux

3.2.4 Setup motore PM

AVVISO!

Solo valido per FC 302.

Questa sezione descrive come impostare un motore PM.

Fasi di programmazione iniziale

Per attivare il funzionamento del motore PM, selezionare [1] PM, SPM non saliente in parametro 1-10 Motor Construction.

Programmazione dei dati del motore

Dopo aver selezionato un motore PM, sono attivi i parametri relativi al motore PM nei gruppi di parametri 1-2* Dati motore, 1-3* Dati motore avanz. e 1-4* Dati motore avanz. II.

I dati necessari sono indicati nella targhetta del motore e nella scheda tecnica del motore.

Programmare i seguenti parametri nell'ordine elencato:

1. Parametro 1-24 Motor Current.
2. Parametro 1-25 Motor Nominal Speed.
3. Parametro 1-26 Motor Cont. Rated Torque.
4. Parametro 1-39 Motor Poles.

Effettuare un AMA completo usando parametro 1-29 Adattamento automatico motore (AMA) [1] Abilit.AMA compl.

Se non viene effettuato un AMA completo, configurare manualmente i seguenti parametri:

1. Parametro 1-30 Stator Resistance (Rs)
Immettere la resistenza dell'avvolgimento dello statore da linea a filo comune (Rs). Se sono disponibili solo dati linea-linea, dividere il valore linea-linea per 2 per ottenere il valore da linea a filo comune.
2. Parametro 1-37 d-axis Inductance (Ld)
Immettere l'induttanza assiale diretta del motore PM da linea a filo comune.
Se sono disponibili solo dati linea-linea, dividere il valore linea-linea per 2 per ottenere il valore da linea a filo comune.
3. Parametro 1-40 Back EMF at 1000 RPM.
Immettere la forza c.e.m. tra le fasi del motore PM con 1.000 Giri/min. (valore RMS). La forza c.e.m. è la tensione generata da un motore PM quando non è collegato alcun convertitore di frequenza e l'albero è girato verso l'esterno. Normalmente questa è specificata per la velocità nominale del motore oppure per 1.000 Giri/min. misurati tra due fasi. Se il valore non è disponibile per una velocità del motore di 1.000 giri/min., calcolare il valore corretto come segue:

Se la forza c.e.m. è, per esempio, 320 V a 1.800 Giri/min., può essere calcolata a 1.000 Giri/min. come segue:

$$\text{Forza c.e.m.} = (\text{tensione/Giri/min.}) \times 1.000 = (320/1.800) \times 1.000 = 178.$$

Test del funzionamento del motore

1. Avviare il motore a bassa velocità (da 100 a 200 Giri/min.). Se il motore non gira, controllare l'installazione, la programmazione generale e i dati del motore.
2. Controllare se la funzione di avviamento in parametro 1-70 Modalità avvio è adatta per i requisiti dell'applicazione.

Rilevamento del rotore

Questa funzione è la scelta raccomandata per applicazioni in cui il motore parte da fermo, per esempio pompe o trasportatori. Su alcuni motori, si ode un suono quando il convertitore di frequenza esegue il rilevamento del rotore. Ciò non danneggia il motore.

Parcheggio

Questa funzione è la scelta raccomandata per applicazioni in cui il motore ruota a velocità lenta, per esempio effetto di autorotazione in applicazioni con ventola.

Parametro 2-06 Corrente di parcheggio e parametro 2-07 Tempo di parcheggio possono essere regolati. Aumentare le impostazioni di fabbrica di questi parametri per applicazioni con inerzia elevata.

Regolazione specifica dell'applicazione nel funzionamento VVC⁺

VVC⁺ è la modalità di controllo più robusta. Nella maggior parte delle situazioni, fornisce prestazioni ottimali senza necessità di altre regolazioni. Eseguire un AMA completo per ottenere prestazioni migliori.

Avviare il motore a velocità nominale. Se l'applicazione non funziona correttamente, controllare le impostazioni PM VVC⁺. Tabella 3.4 contiene raccomandazioni per diverse applicazioni

Applicazione	Impostazioni
Applicazioni a bassa inerzia $I_{Load}/I_{Motor} < 5$	Aumentare parametro 1-17 Voltage filter time const. in fattori da 5 a 10. Ridurre parametro 1-14 Damping Gain. Ridurre parametro 1-66 Min. Current at Low Speed (< 100%).
Applicazioni a bassa inerzia $50 > I_{Load}/I_{Motor} > 5$	Mantenere i valori predefiniti.
Applicazioni a inerzia elevata $I_{Load}/I_{Motor} > 50$	Aumentare parametro 1-14 Damping Gain, parametro 1-15 Cost. tempo filtro a bassa velocità e parametro 1-16 Cost. tempo filtro ad alta velocità

Applicazione	Impostazioni
Carico elevato a bassa velocità < 30% (velocità nominale)	Aumentare <i>parametro 1-17 Voltage filter time const.</i> Aumentare <i>parametro 1-66 Min. Current at Low Speed</i> per regolare la coppia di avviamento. Il valore 100% fornisce una coppia nominale come coppia di avviamento (questo parametro è indipendente da <i>parametro 30-20 Alta coppia di avviam.</i> e <i>parametro 30-21 High Starting Torque Current [%]</i>). Un funzionamento a un livello di corrente superiore al 100% per un tempo prolungato può provocare un surriscaldamento del motore.

Tabella 3.4 Raccomandazioni per diverse applicazioni

Se il motore inizia a oscillare a una certa velocità, aumentare *parametro 1-14 Damping Gain*. Aumentare il valore in piccoli passi. A seconda del motore, questo parametro può essere impostato su un valore superiore del 10% fino al 100% rispetto al valore predefinito.

Regolazione specifica dell'applicazione quando Flux è in funzione

Il principio di regolazione Flux è il principio di regolazione preferito per prestazioni ottimali dell'albero in applicazioni dinamiche. Eseguire un AMA poiché questa modalità di controllo richiede dati motore precisi. In funzione dell'applicazione, possono essere necessarie altre regolazioni. Vedere *capitolo 3.2.3 Setup del motore asincrono* per raccomandazioni specifiche per l'applicazione.

3.2.5 Setup motore SynRM con VVC⁺

Questa sezione descrive come configurare un motore SynRM con VVC⁺.

AVVISO!

La procedura guidata SmartStart effettua la configurazione di base di motori SynRM.

Fasi di programmazione iniziale

Per attivare il funzionamento del motore SynRM, selezionare [5] *Sync. Reluctance* nel *parametro 1-10 Struttura motore*.

Programmazione dei dati del motore

Dopo aver effettuato le fasi iniziali della programmazione, sono attivi i parametri motore SynRM nei gruppi di *parametri 1-2* Dati motore, 1-3* Dati motore avanz. e 1-4* Dati motore avanz. II*.

Usare i dati di targa del motore e la scheda tecnica del motore per programmare i seguenti parametri nell'ordine elencato:

1. *Parametro 1-23 Frequen. motore.*
2. *Parametro 1-24 Corrente motore.*
3. *Parametro 1-25 Vel. nominale motore.*
4. *Parametro 1-26 Coppia motore nominale cont..*

Effettuare un AMA completo usando il *parametro 1-29 Adattamento automatico motore (AMA) [1] Abilit.AMA compl.* o impostare i seguenti parametri manualmente:

1. *Parametro 1-30 Resist. statore (RS).*
2. *Parametro 1-37 Induttanza asse d (Ld).*
3. *Parametro 1-44 d-axis Inductance Sat. (LdSat).*
4. *Parametro 1-45 q-axis Inductance Sat. (LqSat).*
5. *Parametro 1-48 Inductance Sat. Point.*

Regolazioni specifiche dell'applicazione

Avviare il motore a velocità nominale. Se l'applicazione non funziona correttamente, controllare le impostazioni SynRM VVC⁺. *Tabella 3.5* fornisce raccomandazioni specifiche per l'applicazione:

Applicazione	Impostazioni
Applicazioni a bassa inerzia $I_{Load}/I_{Motor} < 5$	Aumentare <i>parametro 1-17 Voltage filter time const.</i> in fattori da 5 a 10. Ridurre <i>parametro 1-14 Damping Gain</i> . Ridurre <i>parametro 1-66 Min. Current at Low Speed (< 100%)</i> .
Applicazioni a bassa inerzia $50 > I_{Load}/I_{Motor} > 5$	Mantenere i valori predefiniti.
Applicazioni a inerzia elevata $I_{Load}/I_{Motor} > 50$	Aumentare <i>parametro 1-14 Damping Gain</i> , <i>parametro 1-15 Cost. tempo filtro a bassa velocità</i> e <i>parametro 1-16 Cost. tempo filtro ad alta velocità</i>
Carico elevato a bassa velocità < 30% (velocità nominale)	Aumentare <i>parametro 1-17 Voltage filter time const.</i> Aumentare <i>parametro 1-66 Min. Current at Low Speed</i> per regolare la coppia di avviamento. Il valore 100% fornisce una coppia nominale come coppia di avviamento (questo parametro è indipendente da <i>parametro 30-20 Alta coppia di avviam.</i> e <i>parametro 30-21 High Starting Torque Current [%]</i>). Un funzionamento a un livello di corrente superiore al 100% per un tempo prolungato può provocare un surriscaldamento del motore.

Applicazione	Impostazioni
Applicazioni dinamiche	Aumentare <i>parametro 14-41 Magnetizzazione minima AEO</i> per applicazioni altamente dinamiche. La regolazione di <i>parametro 14-41 Magnetizzazione minima AEO</i> assicura un buon equilibrio tra l'efficienza energetica e la dinamica. Regolare <i>parametro 14-42 Frequenza minima AEO</i> per specificare la frequenza minima alla quale il convertitore di frequenza dovrebbe usare la magnetizzazione minima.
Dimensioni del motore inferiori a 18 kW (24 cv)	Evitare tempi rampa di decelerazione brevi.

Tabella 3.5 Raccomandazioni per diverse applicazioni

Se il motore inizia a oscillare a una certa velocità, aumentare *parametro 1-14 Fatt. di guad. attenuaz.*. Aumentare il valore di guadagno dello smorzamento in piccoli passi. A seconda del motore, questo parametro può essere impostato su un valore superiore del 10% fino al 100% rispetto al valore predefinito.

1-10 Struttura motore		
Option:	Funzione:	
		Selezionare il modello del motore.
[0] *	Asincrono	Usare per motori asincroni.
[1]	PM, SPM non saliente	Usare per motori PM salienti o non salienti. I motori PM si dividono in due gruppi, con magneti montati sulla superficie (SPM)/non salienti o montati all'interno (IPM)/salienti. AVVISO! Questa opzione vale solo per FC 302.
[2]	IPMSM	Usare per motori PM salienti o non salienti. I motori PM si dividono in due gruppi, con magneti montati sulla superficie (SPM)/non salienti o montati all'interno (IPM)/salienti. AVVISO! Questa opzione vale solo per FC 302.
[5]	SynRM	Usare per motori sincroni a riluttanza. AVVISO! Questa opzione vale solo per FC 302. Questa opzione è completamente funzionale nella versione firmware 7.31 e successive. Consultare Danfoss prima di usare questa opzione in un convertitore di frequenza con una versione firmware precedente.

1-11 Modello motore		
Option:	Funzione:	
		Imposta automaticamente i valori di fabbrica per il motore selezionato. Se viene usato il valore predefinito <i>Std. Asynchron</i> , determinare manualmente le impostazioni in base alla selezione <i>parametro 1-10 Struttura motore</i> .
[1]	Std. Asynchron	Modello di motore predefinito quando [0] <i>Asincrono</i> è selezionato in <i>parametro 1-10 Struttura motore</i> .
[2]	Std. PM, non salient	Selezionabile quando [1] <i>PM, SPM non saliente</i> viene selezionato in <i>parametro 1-10 Struttura motore</i> .
[10]	Danfoss OGD LA10	Selezionabile quando [1] <i>PM, SPM non saliente</i> viene selezionato in <i>parametro 1-10 Struttura motore</i> . Solo disponibile per T4, T5 in 1,5-3 kW. Le impostazioni vengono caricate automaticamente per questo motore specifico.
[11]	Danfoss OGD V210	Selezionabile quando [1] <i>PM, SPM non saliente</i> viene selezionato in <i>parametro 1-10 Struttura motore</i> . Solo disponibile per T4, T5 in 0,75-3 kW. Le impostazioni vengono caricate automaticamente per questo motore specifico.

1-14 Fatt. di guad. attenuaz.		
Range:	Funzione:	
140 %*	[0 - 250 %]	Il guadagno dello smorzamento stabilizza la macchina PM al fine di farla funzionare in modo regolare e stabile. Il valore del guadagno dello smorzamento controlla le prestazioni dinamiche della macchina PM. Un elevato guadagno di smorzamento fornisce un'elevata prestazione dinamica e un basso guadagno di smorzamento fornisce una ridotta prestazione dinamica. La prestazione dinamica è collegata ai dati della macchina e al tipo di carico. Se il guadagno di smorzamento è troppo alto o troppo basso, il controllo diventa instabile.

1-15 Cost. tempo filtro a bassa velocità		
Range:	Funzione:	
Size related*	[0.01 - 20 s]	Questa costante di tempo viene usata al di sotto del 10% della velocità nominale. Ottenere un controllo rapido attraverso una costante di tempo di smorzamento breve. Tuttavia, se questo valore è troppo piccolo, il controllo diventa instabile.

1-16 Cost. tempo filtro ad alta velocità		
Range:	Funzione:	
Size related*	[0.01 - 20 s]	Questa costante di tempo viene usata al di sopra del 10% della velocità nominale. Ottenere un controllo rapido

1-16 Cost. tempo filtro ad alta velocità		
Range:	Funzione:	
		attraverso una costante di tempo di smorzamento breve. Tuttavia, se questo valore è troppo piccolo, il controllo diventa instabile.

1-17 Cost. di tempo filtro tensione		
Range:	Funzione:	
Size related*	[0.001 - 1 s]	Riduce l'influsso dell'ondulazione ad alta frequenza e la risonanza del sistema nel calcolo della tensione di alimentazione. Senza questo filtro, le ondulazioni nelle correnti possono distorcere la tensione calcolata e compromettere la stabilità del sistema.

1-18 Min. Current at No Load		
Range:	Funzione:	
0 %*	[0 - 50 %]	Regolare questo parametro per ottenere un funzionamento del motore più regolare.

3.2.6 1-2* Dati motore

Questo gruppo di parametri contiene i dati di ingresso dalla targhetta sul motore collegato.

AVVISO!

Il cambiamento del valore di questi parametri ha effetto sull'impostazione di altri parametri.

AVVISO!

I seguenti parametri non hanno alcun effetto quando parametro 1-10 Motor Construction è impostato su [1] PM, SPM non saliente, [2] PM, IPM saliente, [5] Sync. Reluctance:

- Parametro 1-20 Motor Power [kW].
- Parametro 1-21 Motor Power [HP].
- Parametro 1-22 Motor Voltage.
- Parametro 1-23 Motor Frequency.

1-20 Potenza motore [kW]		
Range:	Funzione:	
Size related*	[0.09 - 3000.00 kW]	AVVISO! Questo parametro non può essere regolato mentre il motore è in funzione. Inserire la potenza nominale del motore in kW in base ai dati di targa del motore. Il

1-20 Potenza motore [kW]		
Range:	Funzione:	
		valore predefinito corrisponde all'uscita nominale del convertitore di frequenza. Questo parametro è visibile nell'LCP se parametro 0-03 Impostazioni locali è impostato su [0] Internazionale.

1-21 Potenza motore [HP]		
Range:	Funzione:	
Size related*	[0.09 - 3000.00 hp]	Inserire la potenza nominale del motore in cv in base ai dati di targa del motore. Il valore di default corrisponde all'uscita nominale dell'unità. Questo parametro è visibile nell'LCP se parametro 0-03 Impostazioni locali è [1] Stati Uniti.

1-22 Tensione motore		
Range:	Funzione:	
Size related*	[10 - 1000 V]	Immettere la tensione motore nominale in base ai dati di targa del motore. Il valore di default corrisponde all'uscita nominale dell'unità.

1-23 Frequen. motore		
Range:	Funzione:	
Size related*	[20 - 1000 Hz]	AVVISO! A partire dalla versione software 6.72, la frequenza di uscita del convertitore di frequenza è limitata a 590 Hz. Selezionare la frequenza motore dai dati di targa del motore. Se viene selezionato un valore diverso da 50 Hz o 60 Hz, è necessario adattare le impostazioni indipendenti dal carico in parametro 1-50 Motor Magnetisation at Zero Speed fino a parametro 1-53 Frequenza di shift del modello. Per il funzionamento a 87 Hz con motori da 230/400 V, impostare i dati di targa relativi a 230 V/50 Hz. Per funzionare a 87 Hz, adattare parametro 4-13 Lim. alto vel. motore [giri/min] e parametro 3-03 Riferimento max..

1-24 Corrente motore		
Range:	Funzione:	
Size related*	[0.10 - 10000.00 A]	Immettere il valore di corrente nominale del motore dai dati di targa del motore. Questi dati vengono utilizzati per calcolare la coppia, la protezione da sovraccarico motore e così via.

1-25 Vel. nominale motore		
Range:	Funzione:	
Size related*	[10 - 60000 RPM]	Immettere il valore di velocità nominale del motore dai dati di targa del motore. I dati vengono utilizzati per calcolare le compensazioni del motore. $n_{m,n} = n_s - n_{slip}$.

1-26 Coppia motore nominale cont.		
Range:	Funzione:	
Size related*	[0.1 - 100000.0 Nm]	Impostare il valore dai dati di targa del motore. Il valore di default corrisponde all'uscita nominale dell'unità. Questo parametro è disponibile quando <i>parametro 1-10 Struttura motore</i> è impostato su [1] PM, SPM non saliente, vale a dire che il parametro è valido solamente per motori PM e SPM di tipo non saliente.

1-29 Adattamento automatico motore (AMA)		
Option:	Funzione:	
		<p>AVVISO!</p> <p>Questo parametro non può essere regolato mentre il motore è in funzione.</p> <p>La funzione AMA migliora le prestazioni dinamiche del motore mediante l'ottimizzazione automatica, a motore fermo, dei parametri motore avanzati (<i>parametro 1-30 Resist. statore (RS)</i> fino a <i>parametro 1-35 Reattanza principale (Xh)</i>).</p> <p>Attivare la funzione AMA premendo [Hand on] dopo aver selezionato <i>Abilit.AMA compl.</i> o [2] <i>Abilitare AMA ridotto</i>. Vedere anche la sezione <i>Adattamento automatico motore</i> nella <i>Guida alla progettazione</i>. Dopo una sequenza normale, il display visualizza il messaggio: <i>Premere [OK] per terminare l'AMA</i>. Dopo aver premuto [OK], il convertitore di frequenza è pronto per funzionare.</p>
[0]	Off	
[1]	Abilit.AMA compl.	<p>Esegue</p> <ul style="list-style-type: none"> • AMA della resistenza di statore R_s, • Resistenza del rotore R_r, • La reattanza di dispersione dello statore X_1, • La reattanza di dispersione del rotore X_2, e • La reattanza principale X_h. <p>Non selezionare questa opzione se si utilizza un filtro LC tra il convertitore e il motore.</p>

1-29 Adattamento automatico motore (AMA)		
Option:	Funzione:	
		<p>FC 301: L'AMA completo non prevede la misura X_h per l'FC 301. Al contrario il valore X_h è determinato dal database del motore. R_s è il miglior metodo di regolazione (vedere <i>1-3* Dati motore avanz.</i>).</p> <p>Si raccomanda di richiedere i dati motore avanzati dal costruttore del motore per inserirli in <i>parametro 1-31 Resistenza rotore (Rr)</i> fino a <i>parametro 1-36 Resist. perdite ferro</i> per ottenere prestazioni massime.</p> <p>L'AMA completo non può essere effettuato su motori a magneti permanenti.</p>
[2]	Abilitare AMA ridotto	Effettua un AMA ridotto in cui viene determinata solo la resistenza di statore R_s del sistema. Questa opzione è disponibile per motori asincroni standard e per motori PM non salienti.
[3]	Enable Complete AMA II	
[4]	Enable Reduced AMA II	

AVVISO!

- Per un adattamento ottimale del convertitore di frequenza, eseguire l'AMA su un motore freddo.
- L'AMA non può essere effettuato quando il motore è in funzione.
- AMA non può essere fatto funzionare con un filtro sinusoidale collegato.

AVVISO!

È importante impostare correttamente il gruppo di parametri motore in *1-2* Dati motore*, in quanto questi fanno parte dell'algoritmo AMA. Eseguire un AMA per assicurare una prestazione dinamica ottimale. Può richiedere fino a 10 minuti, in base alla potenza del motore.

AVVISO!

Evitare una coppia rigenerativa esterna durante l'AMA.

AVVISO!

Se una delle impostazioni nel gruppo di parametri *1-2* Dati motore* viene modificata, da *parametro 1-30 Resist. statore (RS)* a *parametro 1-39 Poli motore*, i parametri avanzati del motore tornano alle impostazioni di fabbrica.

AVVISO!

AMA funziona senza problemi su motori inferiori di 1 taglia, funziona tipicamente su motori inferiori di 2 taglie, raramente su motori inferiori di 3 taglie e mai su motori inferiori di 4 taglie. È necessario tenere presente che la precisione dei dati motore misurati è minore quando si lavora con motori inferiori alla taglia nominale del convertitore di frequenza nominale.

3.2.7 1-3* Dati motore avanz.

Parametri per immettere i dati avanzati del motore. Controllare che i dati del motore da *parametro 1-30 Resist. statore (RS)* a *parametro 1-39 Poli motore* corrispondano al motore. Le impostazioni di fabbrica sono basate su valori standard del motore. Se i parametri motore non vengono impostati correttamente, può verificarsi un guasto del sistema del convertitore di frequenza. Se i dati motore non sono noti, si consiglia di eseguire un AMA (adattamento automatico motore). Vedere *parametro 1-29 Adattamento automatico motore (AMA)*.
Gruppi di parametri 1-3 Dati motore avanz. e 1-4* Dati motore avanz. Il non possono essere modificati mentre il motore è in funzione.*

AVVISO!

Un semplice controllo del valore somma $X_1 + X_h$ consiste nel dividere la tensione motore tra le fasi con la radice quadrata(3) e dividere questo valore con la corrente del motore senza carico. $[VL-L/\sqrt{3}]/I_{NL} = X_1 + X_h$, vedere *Disegno 3.6*. Questi valori sono importanti per magnetizzare correttamente il motore. Si consiglia vivamente di eseguire sempre questo controllo per i motori con un elevato numero di poli.

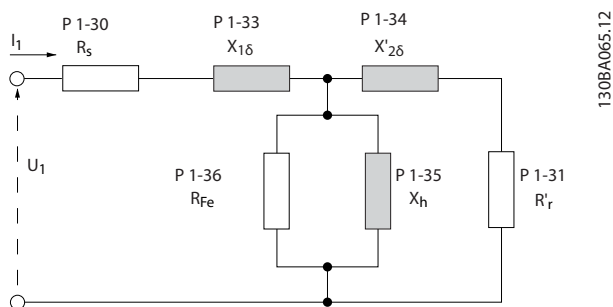

Disegno 3.6 Grafico equivalente per un motore asincrono

1-30 Resist. statore (RS)	
Range:	Funzione:
Size related* [0.0140 - 140.0000 Ohm]	Impostare il valore della resistenza di statore dalla linea al filo comune. Fare riferimento al valore nella scheda tecnica del motore o effettuare un AMA a motore freddo.

1-30 Resist. statore (RS)	
Range:	Funzione:
	<p>AVVISO!</p> <p>Per motori PM salienti: AMA non è disponibile. Se sono disponibili solo dati da linea a linea, dividere il valore linea-linea per 2 per ottenere il valore da linea a filo comune (centro stella). In alternativa, misurare il valore con un ohmmetro. Questo tiene conto anche della resistenza del cavo. Dividere il valore misurato per 2 e immettere il risultato.</p> <p>AVVISO!</p> <p>Il valore del parametro viene aggiornato dopo ciascuna taratura della coppia se l'opzione [3] 1st start with store o l'opzione [4] Every start with store è selezionata nel parametro 1-47 Taratura della coppia a bassa velocità.</p>

1-31 Resistenza rotore (Rr)	
Range:	Funzione:
Size related* [0.0100 - 100.0000 Ohm]	<p>AVVISO!</p> <p>Parametro 1-31 Resistenza rotore (Rr) non ha alcun effetto quando parametro 1-10 Motor Construction è impostato su [1] PM, SPM non saliente, [5] Sync. Reluctance.</p> <p>Impostare il valore della resistenza dello statore Rr, per migliorare le prestazioni dell'albero usando uno di questi metodi.</p> <ul style="list-style-type: none"> Eseguire l'AMA su un motore freddo. Il convertitore di frequenza misura il valore dal motore. Tutte le compensazioni sono ripristinate al 100%. Impostare manualmente il valore Rr. I valori sono indicati dal fornitore del motore. Utilizzare l'impostazione di fabbrica Rr. Il convertitore di frequenza stabilisce l'impostazione sulla base dei dati di targa del motore.

1-33 Reatt. dispers. statore (X1)		
Range:	Funzione:	
Size related* [0.0400 - 400.0000 Ohm]	<p>AVVISO!</p> <p>Questo parametro è rilevante solo per motori asincroni.</p> <p>Impostare la reattanza di dispersione dello statore del motore usando uno di questi metodi:</p> <ul style="list-style-type: none"> Eeguire l'AMA su un motore freddo. Il convertitore di frequenza misura il valore dal motore. Impostare manualmente il valore X₁. I valori sono indicati dal fornitore del motore. Utilizzare l'impostazione di fabbrica X₁. Il convertitore di frequenza stabilisce l'impostazione sulla base dei dati di targa del motore. <p>Vedere <i>Disegno 3.6</i>.</p> <p>AVVISO!</p> <p>Il valore del parametro viene aggiornato dopo ciascuna taratura della coppia se l'opzione [3] <i>1st start with store</i> o l'opzione [4] <i>Every start with store</i> è selezionata nel parametro 1-47 <i>Taratura della coppia a bassa velocità</i>.</p>	

1-34 Reattanza dispers. rotore (X2)		
Range:	Funzione:	
Size related* [0.0400 - 400.0000 Ohm]	<p>AVVISO!</p> <p>Questo parametro è rilevante solo per motori asincroni.</p> <p>Impostare la reattanza di dispersione del rotore del motore usando uno di questi metodi:</p> <ul style="list-style-type: none"> Eeguire l'AMA su un motore freddo. Il convertitore di frequenza misura il valore dal motore. Impostare manualmente il valore X₂. I valori sono indicati dal fornitore del motore. Utilizzare l'impostazione di fabbrica X₂. Il convertitore di frequenza stabilisce l'impostazione sulla base dei dati di targa del motore. 	

1-34 Reattanza dispers. rotore (X2)		
Range:	Funzione:	
	<p>Vedere <i>Disegno 3.6</i>.</p> <p>AVVISO!</p> <p>Il valore del parametro viene aggiornato dopo ciascuna taratura della coppia se l'opzione [3] <i>1st start with store</i> o l'opzione [4] <i>Every start with store</i> è selezionata nel parametro 1-47 <i>Taratura della coppia a bassa velocità</i>.</p>	

1-35 Reattanza principale (Xh)		
Range:	Funzione:	
Size related* [1.0000 - 10000.0000 Ohm]	<p>Impostare la reattanza principale del motore utilizzando uno dei metodi seguenti:</p> <ol style="list-style-type: none"> Eeguire l'AMA su un motore freddo. Il convertitore di frequenza misura il valore dal motore. Immettere il valore X_h manualmente. I valori sono indicati dal fornitore del motore. Usare l'impostazione di fabbrica X_h. Il convertitore di frequenza stabilisce l'impostazione sulla base dei dati di targa del motore. 	

1-36 Resist. perdite ferro		
Range:	Funzione:	
Size related* [0 - 10000.0000 Ohm]	<p>Immettere il valore equivalente di resistenza perdite del ferro (R_{Fe}) per compensare la perdita del ferro nel motore.</p> <p>Il valore R_{Fe} non può essere trovato eseguendo un AMA.</p> <p>Il valore R_{Fe} è particolarmente importante nelle applicazioni a controllo di coppia. Se R_{Fe} non è noto, lasciare parametro 1-36 <i>Resist. perdite ferro</i> sull'impostazione di fabbrica.</p>	

1-37 Induttanza asse d (Ld)		
Range:	Funzione:	
Size related* [0.0 - 1000.0 mH]	<p>Immettere l'induttanza assiale diretta del motore PM da linea a filo comune. Vedere la scheda tecnica del motore a magneti permanenti.</p> <p>Se sono disponibili solo dati da linea a linea, dividere il valore linea-linea per 2</p>	

1-37 Induttanza asse d (Ld)		
Range:	Funzione:	
		per ottenere il valore da linea a filo comune (centro stella). In alternativa, misurare il valore con un misuratore di induttanza. Questo tiene conto anche dell'induttanza del cavo. Dividere il valore misurato per 2 e immettere il risultato. Questo parametro è solo attivo quando <i>parametro 1-10 Struttura motore</i> è impostato su [1] <i>PM, SPM non saliente</i> (motore a magneti permanenti) o [5] <i>Sync. Reluctance</i> . Per una selezione con un decimale, utilizzare questo parametro. Per una selezione con tre decimali, utilizzare <i>parametro 30-80 Induttanza asse d (Ld)</i> . Solo FC 302.
		<p>AVVISO!</p> Il valore del parametro viene aggiornato dopo ciascuna taratura della coppia se l'opzione [3] <i>1st start with store</i> o l'opzione [4] <i>Every start with store</i> è selezionata nel <i>parametro 1-47 Taratura della coppia a bassa velocità</i> .

1-38 Induttanza asse q (Lq)		
Range:	Funzione:	
Size related* [0.000 - 1000 mH]	Impostare il valore dell'induttanza asse q. Vedere la scheda tecnica del motore.	

1-39 Poli motore		
Range:	Funzione:	
Size related* [2 - 132]	Immettere il numero di poli del motore.	

Poli	~n _n @ 50 Hz	~n _n @ 60 Hz
2	2700-2880	3250-3460
4	1350-1450	1625-1730
6	700-960	840-1153

Tabella 3.6 Numero di poli per intervalli di velocità normali

Tabella 3.6 mostra il numero di poli per intervalli di velocità normali per i diversi tipi di motore. Definire separatamente i motori progettati per altre frequenze. Il valore dei poli del motore deve sempre essere un numero pari perché si riferisce al numero totale di poli, non alla coppia di poli. Il convertitore di frequenza esegue l'impostazione iniziale di *parametro 1-39 Poli motore* sulla base di *parametro 1-23 Frequen. motore* e di *parametro 1-25 Vel. nominale motore*.

1-40 Forza c.e.m. a 1000 giri/minuto		
Range:	Funzione:	
Size related* [0 - 9000 V]	<p>AVVISO!</p> Questo parametro è attivo solo quando <i>parametro 1-10 Struttura motore</i> è impostato sulle opzioni che abilitano motori PM (a magneti permanenti). Impostare la forza c.e.m. nominale per il motore a 1.000 giri/minuto. La forza c.e.m. è la tensione generata da un motore PM quando non è collegato alcun convertitore di frequenza e l'albero è girato verso l'esterno. Normalmente la forza c.e.m. è specificata per la velocità nominale del motore oppure per 1.000 giri/min. tra due fasi. Se il valore non è disponibile per una velocità del motore di 1.000 giri/minuto, calcolare il valore corretto come segue. Se la forza c.e.m. è, per esempio 320 V a 1.800 giri/minuto, può essere calcolata a 1.000 giri/minuto: Esempio Forza c.e.m. 320 V a 1.800 giri/minuto. Forza c.e.m.=(tensione/RPM)*1.000 = (320/1.800)*1.000 = 178.	
		<p>AVVISO!</p> Quando si usano i motori PM, si raccomanda di usare le resistenze freno.

1-41 Scostamento angolo motore		
Range:	Funzione:	
0* [-32768 - 32767]	<p>AVVISO!</p> Questo parametro è solo attivo quando <i>parametro 1-10 Struttura motore</i> è impostato su [1] <i>PM, SPM non saliente</i> (motore a magneti permanenti). Impostare l'offset (scostamento) corretto fra il motore PM e la posizione zero (monogiro) dell'encoder/resolver collegato. L'intervallo di valori 0-32.768 corrisponde a 0-2 x pi (radianti). Per ottenere l'angolo di offset corretto: dopo l'avviamento del convertitore di frequenza applicare una corrente di mantenimento CC e immettere il valore di <i>parametro 16-20 Angolo motore</i> in questo parametro.	

1-44 d-axis Inductance Sat. (LdSat)		
Range:	Funzione:	
Size related* [0 - 1000 mH]	Questo parametro corrisponde alla saturazione dell'induttanza di Ld. Idealmente questo parametro ha lo stesso valore di <i>parametro 1-37 Induttanza asse d</i>	

1-44 d-axis Inductance Sat. (LdSat)		
Range:		Funzione:
		(Ld). Se il fornitore del motore fornisce una curva di induzione, immettere qui il valore di induzione al 200% del valore nominale.

1-45 q-axis Inductance Sat. (LqSat)		
Range:		Funzione:
Size related*	[0 - 1000 mH]	Questo parametro corrisponde alla saturazione dell'induttanza di Lq. Idealmente questo parametro ha lo stesso valore di <i>parametro 1-38 Induttanza asse q (Lq)</i> . Se il fornitore del motore fornisce una curva di induzione, immettere qui il valore di induzione al 200% del valore nominale.

1-46 Guadagno rilevamento posizione		
Range:		Funzione:
120 %*	[20 - 200 %]	Regola l'ampiezza dell'impulso di prova durante il rilevamento della posizione all'avvio. Regolare questo parametro per migliorare la misurazione della posizione.

1-47 Taratura della coppia a bassa velocità		
Option:		Funzione:
		Usare questo parametro per ottimizzare la stima della coppia a piena velocità. La coppia stimata è basata sulla potenza dell'albero, $P_{\text{shaft}} = P_m - R_s \times I^2$. Assicurarsi che il valore R_s sia corretto. Il valore R_s in questa formula è uguale alla perdita di potenza nel motore, nel cavo e nel convertitore di frequenza. Quando questo parametro è attivo, il convertitore di frequenza calcola il valore R_s durante l'accensione, assicurando una stima ottimale della coppia e una prestazione ottimale. Utilizzare questa funzione nei casi in cui non è possibile regolare <i>parametro 1-30 Resist. statore (RS)</i> su ogni convertitore di frequenza per compensare la lunghezza del cavo, le perdite del convertitore di frequenza e lo scostamento di temperatura sul motore.
[0]	Off	
[1]	1° avviamento dopo l'accensione	Si calibra al primo avviamento dopo l'accensione e mantiene questo valore finché viene resettato da un ciclo di accensione.
[2]	Ogni avvio	Si calibra a ogni avviamento, compensando una possibile variazione della temperatura motore dall'ultimo avviamento. Il valore viene resettato dopo lo spegnimento e la riaccensione.

1-47 Taratura della coppia a bassa velocità		
Option:		Funzione:
[3]	1st start with store	Il convertitore di frequenza calibra la coppia al primo avviamento dopo l'accensione. Questa opzione viene usata per aggiornare i parametri motore. <ul style="list-style-type: none"> • <i>Parametro 1-30 Resist. statore (RS)</i>. • <i>Parametro 1-33 Reatt. dispers. statore (X1)</i>. • <i>Parametro 1-34 Reattanza dispers. rotore (X2)</i>. • <i>Parametro 1-37 Induttanza asse d (Ld)</i>.
[4]	Every start with store	Il convertitore di frequenza calibra la coppia a ogni avviamento, compensando una possibile variazione della temperatura motore dall'ultima accensione. Questa opzione viene usata per aggiornare i parametri motore. <ul style="list-style-type: none"> • <i>Parametro 1-30 Resist. statore (RS)</i>. • <i>Parametro 1-33 Reatt. dispers. statore (X1)</i>. • <i>Parametro 1-34 Reattanza dispers. rotore (X2)</i>. • <i>Parametro 1-37 Induttanza asse d (Ld)</i>.

1-48 Inductance Sat. Point		
Range:		Funzione:
Size related*	[1 - 500 %]	AVVISO! Eseguire un AMA per impostare il valore di questo parametro. Modificare il valore manualmente soltanto quando l'applicazione richiede un valore diverso da quello determinato dall'AMA. Selezionare il punto di saturazione dell'induttanza asse d. Il convertitore di frequenza usa questo valore per ottimizzare le prestazioni di motori SynRM. Selezionare il valore che corrisponde al punto in cui l'induttanza è uguale al valore medio di <i>parametro 1-37 Induttanza asse d (Ld)</i> e <i>parametro 1-44 d-axis Inductance Sat. (LdSat)</i> , come percentuale di corrente nominale.

1-49 q-Axis Inductance Saturation Point	
Range:	Funzione:
Size related* [0 - 200 %]	<p>AVVISO!</p> <p>Eeguire un AMA per impostare il valore di questo parametro. Modificare il valore manualmente soltanto quando l'applicazione richiede un valore diverso da quello determinato dall'AMA.</p> <p>Immettere il punto di saturazione dell'induttanza dell'asse q. Il convertitore di frequenza usa questo valore per ottimizzare le prestazioni di motori IPM.</p> <p>Selezionare il valore che corrisponde al punto in cui l'induttanza è uguale al valore medio di <i>parametro 1-38 Induttanza asse q (Lq)</i> e <i>parametro 1-45 q-axis Inductance Sat. (LqSat)</i>, come percentuale di corrente nominale.</p>

3.2.8 1-5* Impos.indip.carico

1-50 Motor Magnetisation at Zero Speed	
Questo parametro non è visibile sull'LCP.	
Range:	Funzione:
100 % [0 - 300 %]	<p>AVVISO!</p> <p><i>Parametro 1-50 Motor Magnetisation at Zero Speed non ha alcun effetto quando parametro 1-10 Motor Construction = [1] PM, SPM non saliente.</i></p> <p>Usare questo parametro insieme a <i>parametro 1-51 Min Speed Normal Magnetising [RPM]</i> per ottenere un carico termico differente sul motore nel funzionamento a bassa velocità. Immettere un valore che è una percentuale della corrente magnetizzante nominale. Un valore troppo basso può ridurre la coppia sull'albero motore.</p> <div style="text-align: center;"> <p>Disegno 3.7 Magnetizzazione del motore</p> </div>

1-51 Min Speed Normal Magnetising [RPM]	
Questo parametro non è visibile sull'LCP.	
Range:	Funzione:
Size related* [10 - 300 RPM]	<p>AVVISO!</p> <p><i>Parametro 1-51 Min Speed Normal Magnetising [RPM] non ha alcun effetto quando parametro 1-10 Motor Construction = [1] PM, SPM non saliente.</i></p> <p>Impostare la velocità richiesta per la corrente di magnetizzazione normale. Se la velocità è impostata a un valore inferiore alla velocità di scorrimento del motore, <i>parametro 1-50 Motor Magnetisation at Zero Speed</i> e <i>parametro 1-51 Min Speed Normal Magnetising [RPM]</i> non hanno alcun significato.</p> <p>Utilizzare questo par. insieme al par <i>parametro 1-50 Motor Magnetisation at Zero Speed</i>. Vedere Tabella 3.6.</p>

1-52 Min velocità magnetizz. normale [Hz]	
Range:	Funzione:
Size related* [0 - 250.0 Hz]	<p>Impostare la frequenza richiesta per la corrente di magnetizzazione normale. Se la frequenza viene impostata su un valore inferiore alla frequenza di scorrimento del motore, <i>parametro 1-50 Motor Magnetisation at Zero Speed</i> è inattivo.</p> <p>Utilizzare questo par. insieme al par <i>parametro 1-50 Motor Magnetisation at Zero Speed</i>. Vedere Disegno 3.7.</p>

1-53 Frequenza di shift del modello	
Range:	Funzione:
Size related* [4 - 18.0 Hz]	<p>AVVISO!</p> <p>Non è possibile regolare questo parametro mentre il motore è in funzione.</p> <p>Commutazione modello Flux</p> <p>Immettere il valore di frequenza per il cambio tra due modelli al fine di determinare la velocità del motore. Scegliere il valore in base alle impostazioni in <i>parametro 1-00 Modo configurazione</i> e <i>parametro 1-01 Principio controllo motore</i>.</p> <p>Esistono le seguenti opzioni:</p> <ul style="list-style-type: none"> • commutazione tra il modello Flux 1 e il modello Flux 2; • commutazione tra modo Corrente Variabile e modello Flux 2;

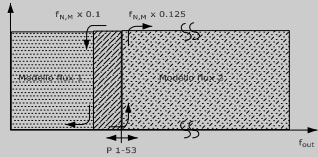
1-53 Frequenza di shift del modello	
Range:	Funzione:
	<ul style="list-style-type: none"> nessuna commutazione tra i modelli a bassa velocità se parametro 40-50 Flux Sensorless Model Shift è impostato sull'opzione [0] Off. <p>AVVISO! Questo è valido solo per FC 302.</p> <p>Modello Flux 1 - Modello Flux 2 Si utilizza questo modello quando parametro 1-00 Modo configurazione è impostato su [1] Velocità anello chiuso o [2] Coppia e parametro 1-01 Principio controllo motore è impostato su [3] Flux con retr. motore. Con questo parametro è possibile eseguire una regolazione del punto di commutazione nel quale il convertitore di frequenza cambia tra modello flux 1 e modello flux 2, utile in alcune applicazioni sensibili di controllo di coppia e di velocità.</p>  <p>Disegno 3.8 Parametro 1-00 Modo configurazione = [1] Velocità anello chiuso o [2] Coppia e parametro 1-01 Principio controllo motore = [3] Flux con retr. motore</p> <p>Funzione corrente variabile - modello Flux - Sensorless Si utilizza questo modello quando parametro 1-00 Modo configurazione è impostato su [0] Anello aperto vel. e parametro 1-01 Principio controllo motore è impostato su [2] Flux sensorless. In caso di anello aperto della velocità in modalità Flux, la velocità viene determinata in base alla misura di corrente. Al di sotto di $f_{norm} \times 0,1$, il convertitore di frequenza funziona secondo un modello di corrente variabile. Al di sopra di $f_{norm} \times 0,125$, il convertitore di frequenza funziona secondo un modello Flux.</p>

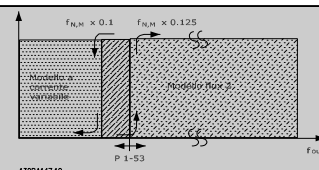
1-53 Frequenza di shift del modello	
Range:	Funzione:
	 <p>Disegno 3.9 Parametro 1-00 Modo configurazione = [0] Anello aperto vel., parametro 1-01 Principio controllo motore = [2] Flux sensorless</p>

3

1-54 Rid. d. tensione nell'ind. di campo	
Range:	Funzione:
0 V* [0 - 100 V]	Il valore di questo parametro riduce la tensione massima disponibile per il flusso del motore nell'indebolimento di campo, rendendo disponibile più tensione per la coppia. L'incremento del valore aumenta il rischio di stallo ad alta velocità.

1-55 Caratteristica U/f - u	
Array [6]	
Range:	Funzione:
Size related* [0 - 1000 V]	Immettere la tensione in ogni punto di frequenza per formare manualmente una caratteristica U/f che corrisponda al motore. I punti di frequenza sono definiti in parametro 1-56 Caratteristica U/f - F. Questo parametro è un parametro array [0-5] ed è solo accessibile quando parametro 1-01 Principio controllo motore è impostato su [0] U/f.

1-56 Caratteristica U/f - F	
Array [6]	
Range:	Funzione:
Size related* [0 - 1000.0 Hz]	Immettere i punti di frequenza per formare manualmente una caratteristica U/f che corrisponda al motore. La tensione in ogni punto è definita nel parametro 1-55 Caratteristica U/f - u. Questo parametro è un parametro array [0-5] ed è solo accessibile quando parametro 1-01 Principio controllo motore è impostato su [0] U/f.

3

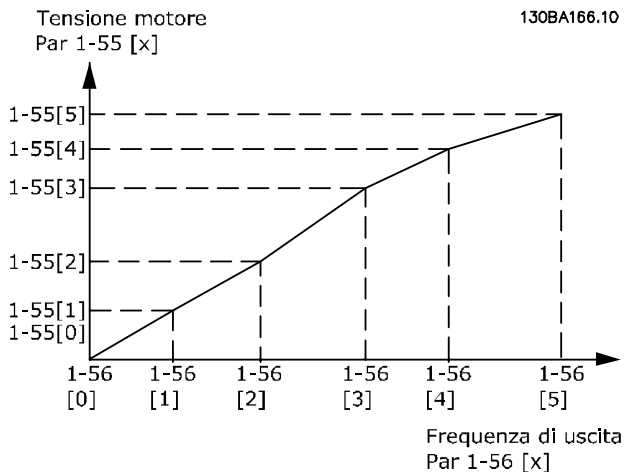

Disegno 3.10 Caratteristica U/f

1-57 Torque Estimation Time Constant		
Range:	Funzione:	
150 ms*	[50 - 1000 ms]	<p>AVVISO!</p> <p>Questo parametro è valido esclusivamente con la versione software 48.XX.</p> <p>Immettere la costante di tempo per la stima di coppia al di sotto del punto di cambio del modello nel principio di regolazione del controllo vettoriale a orientamento di campo.</p>

1-58 Impulsi corr. test riagg. al volo		
Range:	Funzione:	
Size related*	[0 - 200 %]	<p>AVVISO!</p> <p>Questo parametro è disponibile soltanto in VVC+.</p> <p>AVVISO!</p> <p>Questo parametro ha effetto esclusivamente sui motori PM.</p> <p>Imposta il livello di corrente per gli impulsi di prova del riaggancio al volo usati per rilevare la direzione del motore. 100% significa $I_{m,n}$. Regolare il valore in modo che sia abbastanza alto da impedire disturbi, ma abbastanza basso da evitare di compromettere la precisione (la corrente deve essere in grado di scendere a zero prima dell'impulso successivo). Ridurre il valore per ridurre la coppia generata.</p> <p>Il valore standard è del 30% per motori asincroni, ma può variare per motori PM. Per la regolazione di motori PM, il valore mette a punto la forza c.e.m. e l'induttanza asse d del motore.</p>

1-59 Frequenza imp. test riagg. al volo		
Range:	Funzione:	
Size related*	[0 - 500 %]	<p>Motore asincrono: imposta la frequenza degli impulsi di prova per riaggancio al volo che vengono usati per rilevare la direzione del motore. Per motori asincroni, il valore 100% significa che lo scorrimento è raddoppiato. Aumentare questo valore per ridurre la coppia generata.</p> <p>Per motori sincroni, questo valore è la percentuale $n_{m,n}$ del motore a ruota libera. Al di sopra di questo valore viene sempre eseguito il riaggancio al volo. Al di sotto di questo valore, la modalità di avvio viene selezionata in <i>parametro 1-70 Modalità avvio</i></p>

3.2.9 1-6* Imp. dipend. dal car.

1-60 Compensaz. del carico a bassa vel.		
Range:	Funzione:	
100 %*	[0 - 300 %]	<p>Immettere il valore % per compensare la tensione in relazione al carico quando il motore funziona a bassa velocità e ottenere la caratteristica U/f ottimale. Le dimensioni del motore determinano i campi di frequenza entro i quali è attivo questo parametro.</p>

Dimensioni motore	Commutazione
0,25-7,5 kW	< 10 Hz

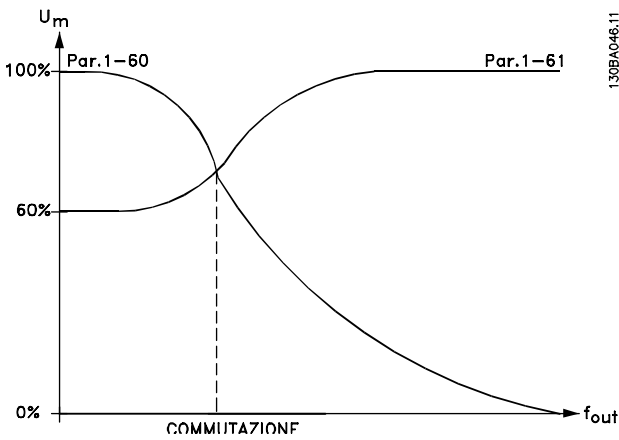

Disegno 3.11 Commutazione

1-61 Compensaz. del carico ad alta vel.		
Range:	Funzione:	
100 %*	[0 - 300 %]	Immettere il valore percentuale per compensare la tensione in relazione al carico quando il motore funziona ad alta velocità e ottenere la caratteristica U/f ottimale. Le dimensioni del motore determinano i campi di frequenza entro i quali è attivo questo parametro.

Dimensioni motore	Commutazione
0,25-7,5 kW	> 10 Hz

Tabella 3.7 Frequenza di commutazione

1-62 Compens. scorrim.		
Range:	Funzione:	
Size related*	[-500 - 500 %]	Impostare il valore percentuale per la compensazione dello scorrimento per compensare le tolleranze nel valore di $n_{M,N}$. La compensazione dello scorrimento viene calcolata automaticamente, vale a dire sulla base della velocità nominale del motore $n_{M,N}$. Questa funzione non è attiva se parametro 1-00 Modo configurazione è impostato su [1] Velocità anello chiuso o [2] Coppia. Controllo di coppia con retroazione di velocità o quando parametro 1-01 Principio controllo motore è impostato su [0] U/f modo motore speciale.

1-63 Slip Compensation Time Constant		
Range:	Funzione:	
Size related*	[0.05 - 5 s]	AVVISO! Parametro 1-63 Slip Compensation Time Constant non ha alcun effetto quando parametro 1-10 Motor Construction = [1] PM, SPM non saliente. Immettere la velocità di reazione della compensazione dello scorrimento. Un valore alto comporta una reazione lenta mentre un valore basso comporta una reazione veloce. In caso di problemi di risonanza a bassa frequenza, prolungare l'impostazione del tempo.

1-64 Resonance Dampening		
Range:	Funzione:	
Size related*	[0 - 500 %]	AVVISO! Parametro 1-64 Resonance Dampening non ha alcun effetto quando parametro 1-10 Motor Construction = [1] PM, SPM non saliente. Impostare il valore di smorzamento risonanza. Impostare parametro 1-64 Resonance Dampening e parametro 1-65 Resonance Dampening Time Constant per eliminare problemi di risonanza ad alta frequenza. Per ridurre l'oscillazione di risonanza, aumentare il valore di parametro 1-64 Resonance Dampening.

1-65 Resonance Dampening Time Constant		
Range:	Funzione:	
5 ms*	[5 - 50 ms]	AVVISO! Parametro 1-65 Resonance Dampening Time Constant non ha alcun effetto quando parametro 1-10 Motor Construction = [1] PM, SPM non saliente. Impostare parametro 1-64 Resonance Dampening e parametro 1-65 Resonance Dampening Time Constant per eliminare problemi di risonanza ad alta frequenza. Scegliere la costante di tempo che fornisce lo smorzamento ideale.

1-66 Corrente min. a velocità bassa	
Range:	Funzione:
Size related* [1 - 200 %]	<p>AVVISO! Se parametro 40-50 Flux Sensorless Model Shift è impostato su [0] Off, questo parametro viene ignorato.</p> <p>Impostare la corrente motore minima a bassa velocità, vedere parametro 1-53 Frequenza di shift del modello. L'aumento della corrente migliora la coppia del motore a bassa velocità.</p> <p>Parametro 1-66 Corrente min. a velocità bassa è abilitato solo con parametro 1-00 Modo configurazione [0] Anello aperto vel. Il convertitore di frequenza funziona con corrente costante nel motore al di sotto dei 10 Hz. Per velocità superiori a 10 Hz, il modello Flux del motore nel convertitore di frequenza controlla il motore. Parametro 4-16 Lim. di coppia in modo motore e/o parametro 4-17 Lim. di coppia in modo generatore regola automaticamente parametro 1-66 Corrente min. a velocità bassa. Il parametro con il valore più alto regola parametro 1-66 Corrente min. a velocità bassa. La corrente impostata nel parametro 1-66 Corrente min. a velocità bassa è composta dalla corrente di generazione della coppia e dalla corrente di magnetizzazione.</p> <p>Esempio: impostare parametro 4-16 Lim. di coppia in modo motore sul 100% e impostare parametro 4-17 Lim. di coppia in modo generatore sul 60%. Parametro 1-66 Corrente min. a velocità bassa verrà impostato automaticamente sul 127% circa, in base alla dimensione del motore.</p>

1-67 Tipo di carico	
Questo parametro è valido solo per FC 302.	
Option:	Funzione:
[0] * Carico passivo	Per applicazioni con trasportatori, ventole e pompe.
[1] Carico attivo	Per applicazioni di sollevamento. Questa opzione consente al convertitore di frequenza di effettuare una rampa di accelerazione a 0 giri/min. Quando viene selezionato [1] Carico attivo, impostare parametro 1-66 Corrente min. a velocità bassa su un livello che corrisponde alla coppia massima.

1-68 Inerzia minima	
Range:	Funzione:
0 kgm ² * [0.0000 - 10000.0000 kgm ²]	Immettere l'inerzia del motore per ottenere una lettura della coppia migliorata e quindi una migliore stima della coppia meccanica sull'albero. Disponibile solo nel principio di regolazione Flux.

1-69 Inerzia massima	
Range:	Funzione:
Size related* [0000 - 10000.0000 kgm ²]	<p>AVVISO! Solo valido per FC 302. Questo parametro non può essere regolato mentre il motore è in funzione.</p> <p>Attivo solo nella modalità Flux ad anello aperto. Usato per il calcolo della coppia di accelerazione a bassa velocità. Usato nel controllore del limite di coppia.</p>

3.2.10 1-7* Regolaz.per avvio

1-70 Modalità avvio	
Selezionare la modalità di avviamento. Ciò viene fatto per inizializzare il nucleo del comando VVC ⁺ per un motore che precedentemente funzionava a ruota libera. Entrambe le selezioni stimano la velocità e l'angolo. Solo attivo per motori PM e SynRM in VVC ⁺ .	
Option:	Funzione:
[0] * Rilevamento del rotore	Stima l'angolo elettrico del rotore e usa questo come punto di avviamento. Selezione standard per applicazioni VLT® AutomationDrive.
[1] Parcheggio	La funzione di parcheggio applica corrente CC attraverso l'avvolgimento statore e ruota il rotore alla posizione dello zero elettrico (scelta tipica per applicazioni HVAC). La corrente di parcheggio e il tempo vengono configurati in parametro 2-06 Corrente di parcheggio e parametro 2-07 Tempo di parcheggio.
[2] Rotor Det. w/ Parking	

1-71 Ritardo avv.	
Range:	Funzione:
0 s* [0 - 25.5 s]	Questo parametro si riferisce alla funzione di avviamento selezionata in parametro 1-72 Funz. di avv..

1-71 Ritardo avv.	
Range:	Funzione:
	Immettere il ritardo di tempo richiesto prima di avviare l'accelerazione.

1-72 Funz. di avv.	
Option:	Funzione:
	Selezionare la funzione di avviamento durante il ritardo all'avviamento. Questo parametro è collegato a <i>parametro 1-71 Ritardo avv.</i>
[0] Corr. CC/t. ritardo	Alimenta il motore con una corrente di mantenimento CC (<i>parametro 2-00 Corrente CC di mantenimento</i>) durante il tempo di ritardo avviamento.
[1] Fren. CC/t. ritardo	Alimenta il motore con una corrente di frenatura CC (<i>parametro 2-01 Corrente di frenatura CC</i>) durante il tempo di ritardo avviamento.
[2] Ev. libera/t. * ritardo	Motore a ruota libera durante il tempo di ritardo avviamento (inverter disinserito).
[3] Vel. di avv. s. orario	Possibile solo con VVC ⁺ . Collegare la funzione descritta in <i>parametro 1-74 Velocità di avviam. [giri/min]</i> e <i>parametro 1-76 Corrente di avviam.</i> nel tempo di ritardo avviamento. Indipendentemente dal valore applicato dal segnale di riferimento, la velocità di uscita applica l'impostazione della velocità di avviamento in <i>parametro 1-74 Velocità di avviam. [giri/min]</i> o <i>parametro 1-75 Velocità di avviamento [Hz]</i> , mentre la corrente di uscita corrisponde all'impostazione della corrente di avviamento in <i>parametro 1-76 Corrente di avviam.</i> . Questa funzione viene generalmente utilizzata nelle applicazioni di sollevamento senza contrappesi e, in particolare, nelle applicazioni che prevedono un motore conico, in cui l'avviamento è in senso orario, seguito dalla rotazione nella direzione dei riferimenti.
[4] Funz. orizzontale	Possibile solo con VVC ⁺ . Per ottenere la funzione descritta in <i>parametro 1-74 Velocità di avviam. [giri/min]</i> e <i>parametro 1-76 Corrente di avviam.</i> durante il tempo di ritardo avviamento. Il motore ruota nel senso del riferimento. Se il segnale di riferimento è uguale a 0, <i>parametro 1-74 Velocità di avviam. [giri/min]</i> viene ignorato e la velocità di uscita va a 0. La corrente di uscita corrisponde all'impostazione della corrente di avviamento in <i>parametro 1-76 Corrente di avviam.</i>
[5] VVC +/-Flux in s. ora	Solo per la funzione descritta in <i>parametro 1-74 Velocità di avviam. [giri/min]</i> . La corrente di avviamento viene calcolata

1-72 Funz. di avv.	
Option:	Funzione:
	automaticamente. Questa funzione usa solo la velocità di avviamento nel tempo di ritardo avviamento. Indipendentemente dal valore applicato dal segnale di riferimento, la velocità di uscita eguaglia la velocità di avviamento impostata in <i>parametro 1-74 Velocità di avviam. [giri/min]</i> . [3] <i>Vel. di avv. s. orario</i> e [5] <i>VVC⁺/Flux in s. ora</i> sono di norma utilizzati nelle applicazioni di sollevamento. [4] <i>Velocità/corrente di avviamento in modo funzionamento orizzontale</i> viene utilizzato in particolar modo nelle applicazioni con contrappesi e movimento orizzontale.
[6] Ril. freno mecc. soll.	Per utilizzare le funzioni di controllo del freno meccanico (da <i>parametro 2-24 Ritardo di arresto</i> a <i>parametro 2-28 Fattore di guadagno proporzionale</i>). Questo parametro è solo attivo nel principio di regolazione Flux, in una modalità con retroazione del motore o nella modalità sensorless.
[7] VVC ⁺ /Flux counter-cw	

1-73 Riaggancio al volo	
Option:	Funzione:
	AVVISO! Non è possibile regolare questo parametro mentre il motore è in funzione. Questa funzione consente di sincronizzarsi con un motore che gira liberamente a causa di una caduta di tensione di rete.
[0] Disattivato	Nessuna funzione
[1] Abilitato	Abilita il convertitore di frequenza ad agganciare e controllare un motore in rotazione. Se <i>parametro 1-73 Riaggancio al volo</i> è attivo, <i>parametro 1-71 Ritardo avv.</i> e <i>parametro 1-72 Funz. di avv.</i> non hanno alcuna funzione. Quando <i>parametro 1-73 Riaggancio al volo</i> è abilitato, <i>parametro 1-58 Impulsi corr. test riagg. al volo</i> e <i>parametro 1-59 Frequenza imp. test riagg. al volo</i> vengono usati per specificare le condizioni per il riaggancio al volo.
[2] Abilitato sempre	
[3] Enabled Ref. Dir.	
[4] Enab. Always Ref. Dir.	

AVVISO!

Questa funzione non è consigliata per applicazioni di sollevamento.

Per i livelli di potenza superiori a 55 kW, la modalità Flux deve essere usata per ottenere la migliore prestazione.

AVVISO!

Per ottenere le prestazioni migliori di riaggancio al volo, i dati avanzati del motore da *parametro 1-30 Resist. statore (RS)* a *parametro 1-35 Reattanza principale (Xh)* devono essere corretti.

1-74 Velocità di avviam. [giri/min]		
Range:		Funzione:
Size related*	[0 - 600 RPM]	Impostare la velocità di avviamento del motore. Dopo il segnale di avviamento, la velocità di uscita passa al valore impostato. Impostare la funzione di avviamento in <i>parametro 1-72 Funz. di avv. su [3] Vel. di avv. s. orario, [4] Funz. orizzontale</i> o <i>[5] VVC⁺/Flux in s. ora</i> , e impostare un tempo di ritardo avviamento in <i>parametro 1-71 Ritardo avv.</i>

1-75 Velocità di avviamento [Hz]		
Range:		Funzione:
Size related*	[0 - 500.0 Hz]	Questo parametro può essere utilizzato in applicazioni di sollevamento (motore a rotore conico). Impostare la velocità di avviamento del motore. Dopo il segnale di avviamento, la velocità di uscita salta al valore impostato. Impostare la funzione di avviamento in <i>parametro 1-72 Funz. di avv. su [3] Vel. di avv. s. orario, [4] Funz. orizzontale</i> o <i>[5] VVC⁺/Flux in s. ora</i> , e impostare un tempo di ritardo avviamento in <i>parametro 1-71 Ritardo avv.</i>

1-76 Corrente di avviam.		
Range:		Funzione:
0 A*	[0 - par. 1-24 A]	Alcuni motori, per esempio motori a rotore conico, richiedono una sovracorrente/velocità di avviamento per disinnestare il rotore. Per ottenere questa sovralimentazione, impostare la corrente desiderata in <i>parametro 1-76 Corrente di avviam.</i> . Impostare <i>parametro 1-74 Velocità di avviam. [giri/min]</i> . Impostare <i>parametro 1-72 Funz. di avv. su [3] Vel. di avv. s. orario</i> o <i>[4] Funz. orizzontale</i> e impostare un tempo di ritardo avviamento in <i>parametro 1-71 Ritardo avv.</i> Questo parametro può essere utilizzato in applicazioni di sollevamento (motore a rotore conico).

3.2.11 1-8* Adattam. arresto

1-80 Funzione all'arresto		
Option:	Funzione:	
		Seleziona la funzione del convertitore di frequenza dopo un comando di arresto o dopo che la velocità è stata decelerata in rampa secondo quanto impostato in <i>parametro 1-81 Min Speed for Function at Stop [RPM]</i> .
[0]	Evol. libera	Lascia il motore in evoluzione libera. Il motore è scollegato dal convertitore di frequenza.
*		
[1]	Manten. CC	Alimenta il motore con una corrente di mantenimento CC (vedere <i>parametro 2-00 Corrente CC di mantenimento</i>).
[2]	Ctrl mot.	Controlla se è stato collegato un motore.
[3]	Premagnetizz.	<p>Forma un campo magnetico mentre il motore viene arrestato. Questo permette al motore di generare rapidamente una coppia al successivo comando di riavvio (soltanto nei motori asincroni). Questa funzione di premagnetizzazione non aiuta in occasione del primo comando di avviamento in assoluto.</p> <p>Per pre-magnetizzare il sistema per il primo avviamento in assoluto esistono due soluzioni.</p> <ul style="list-style-type: none"> Avviare il convertitore di frequenza con un riferimento a 0 Giri/min. e attendere un tempo uguale a 2-4 volte la costante di tempo del rotore prima di aumentare la velocità di riferimento. Usare il ritardo all'avviamento con mantenimento CC: <ul style="list-style-type: none"> Impostare <i>parametro 1-71 Ritardo avv.</i> sul tempo di premagnetizzazione desiderato (2-4 costanti di tempo rotore. Vedere la descrizione delle costanti di tempo più avanti in questa sezione). Impostare <i>parametro 1-72 Funz. di avv. su [0] Corr. CC</i> o <i>[1] Freno CC</i>.

1-80 Funzione all'arresto		
Option:	Funzione:	
		<ul style="list-style-type: none"> Impostare la corrente di mantenimento CC o la corrente di frenatura CC (<i>parametro 2-00 Corrente CC di mantenimento o parametro 2-01 Corrente di frenatura CC</i>) a un valore uguale a quello di $I_{pre-mag} = U_{nom} / (1,73 \times X_h)$ <p>Esempio di costanti di tempo rotore = $(X_h + X_2) / (6,3 \times Freq_{nom} \times R_r)$</p> <p>1 kW = 0,2 s 10 kW = 0,5 s 100 kW = 1,7 s 1.000 kW = 2,5 s</p>
[4]	Tensione U0 CC	Quando il motore si ferma, il <i>parametro 1-55 Caratteristica U/f - u</i> [0] definisce la tensione a 0 Hz.
[5]	Ev. lib. con rif. basso	Quando il riferimento è inferiore a <i>parametro 1-81 Vel.min. per funz.all'arresto</i> [giri/min], il motore viene scollegato dal convertitore di frequenza.
[6]	Contr. motore, all.	

1-81 Min Speed for Function at Stop [RPM]		
Range:	Funzione:	
Size related*	[0 - 600 RPM]	Impostare la velocità alla quale attivare <i>parametro 1-80 Function at Stop</i> .

1-82 Min Speed for Function at Stop [Hz]		
Range:	Funzione:	
Size related*	[0 - 20.0 Hz]	Impostare la frequenza di uscita alla quale attivare <i>parametro 1-80 Function at Stop</i> .

1-83 Funzione arresto preciso		
Option:	Funzione:	
		<p>AVVISO!</p> <p>Questo parametro non può essere regolato mentre il motore è in funzione. Solo valido per FC 302.</p>
[0]	Arr. * prec. in rampa	Agisce in modo ottimale solo quando la velocità di funzionamento, per esempio di un nastro trasportatore, è costante. Si tratta di un controllo ad anello aperto. Si ottiene una elevata precisione ripetitiva nel punto di arresto.

1-83 Funzione arresto preciso		
Option:	Funzione:	
[1]	Cont. stop con reset	Conta il numero di impulsi, di solito da un encoder, generando un segnale di arresto dopo che un numero predefinito di impulsi, definito in <i>parametro 1-84 Valore del contatore arresti precisi</i> , è stato ricevuto nel <i>morsetto 29</i> o nel <i>morsetto 33</i> . Si tratta di una retroazione diretta con un controllo ad anello chiuso monodirezionale. La funzione del contatore è attivata (inizio conteggio) in relazione al segnale di avviamento (quando questo passa da arresto ad avviamento). Dopo ogni arresto preciso viene ripristinato il numero di impulsi contati durante la decelerazione fino a 0 giri/min.
[2]	Cont. stop s. reset	Come in [2] <i>Cont. stop con reset</i> , ma il numero di impulsi contato durante la decelerazione fino a 0 Giri/min. viene detratto dal valore del contatore immesso in <i>parametro 1-84 Valore del contatore arresti precisi</i> . È possibile utilizzare questa funzione di ripristino per compensare eventuali distanze aggiuntive effettuate durante il tempo di decelerazione oppure per diminuire gli effetti del progressivo logoramento delle parti meccaniche.
[3]	Stop con vel. comp.	Si arresta precisamente allo stesso punto, indipendentemente dalla velocità presente. Il segnale di arresto viene ritardato internamente quando la velocità presente è inferiore alla velocità massima (impostata in <i>parametro 4-19 Freq. di uscita max.</i>). Il ritardo viene calcolato in base alla velocità di riferimento del convertitore di frequenza e non in base alla velocità corrente. Assicurarsi che il convertitore di frequenza abbia effettuato una rampa di salita prima di attivare l'arresto con compensazione velocità.
[4]	Ct. st. cmp. c. reset	Come <i>Stop con vel. comp.</i> , ma dopo ogni arresto preciso viene ripristinato il numero di impulsi contati durante la rampa di decelerazione fino a 0 Giri/min.
[5]	Ct. st. cmp. s. res.	Come <i>Stop con vel. comp.</i> , ma il numero di impulsi contato durante la rampa di decelerazione fino a 0 giri/min. viene detratto dal valore del contatore immesso in <i>parametro 1-84 Valore del contatore arresti precisi</i> . È possibile utilizzare questa funzione di ripristino per compensare eventuali distanze aggiuntive effettuate durante il tempo di decelerazione oppure per diminuire gli effetti del progressivo logoramento delle parti meccaniche.

Le funzioni arresto di precisione sono utili nelle applicazioni che richiedono un'elevata precisione. Se si usa un comando di arresto normale, la precisione dipende dal tempo interno di esecuzione interno. La situazione è ben diversa quando si usa la funzione arresto

di precisione. Elimina la dipendenza dal tempo di esecuzione interno e aumenta sensibilmente la precisione. La tolleranza del convertitore di frequenza normalmente è data dal suo tempo di esecuzione del singolo task. Tuttavia, utilizzando la speciale funzione arresto di precisione, la tolleranza è indipendente dal tempo di esecuzione, perché il segnale di arresto interrompe immediatamente l'esecuzione di qualsiasi programma del convertitore di frequenza. La funzione arresto di precisione genera un ritardo chiaramente definito e ripetibile che va dal momento del segnale di arresto al momento di avvio della rampa di decelerazione. Eseguire un test per rilevare questo ritardo poiché è la somma degli effetti dovuti al sensore, al PLC, al convertitore di frequenza e alle componenti meccaniche.

Per garantire la massima precisione, occorre avere almeno 10 cicli durante la rampa di decelerazione, vedere:

- Parametro 3-42 Rampa 1 tempo di decel..
- Parametro 3-52 Rampa 2 tempo di decel..
- Parametro 3-62 Rampa 3 tempo di decel..
- Parametro 3-72 Rampa 4 tempo di decel..

La funzione arresto di precisione viene impostata qui e abilitata da DI nel morsetto 29 o nel morsetto 33.

1-84 Valore del contatore arresti precisi		
Range:	Funzione:	
100000*	[0 - 999999999]	Immettere il valore del contatore da utilizzare nella funzione arresto di precisione integrata, <i>parametro 1-83 Funzione arresto preciso</i> . La frequenza massima del morsetto 29 o 33 è 110 kHz. AVVISO! Non usato per le selezioni [0] Arr. prec. in rampa e [3] Stop con vel. comp. in parametro 1-83 Funzione arresto preciso.

1-85 Rit. arr. prec. tr. comp. vel.		
Range:	Funzione:	
10 ms*	[0 - 100 ms]	Immettere il ritardo per sensori, PLC e così via da utilizzare in <i>parametro 1-83 Funzione arresto preciso</i> . Nella modalità di arresto con compensazione velocità, il ritardo a frequenze diverse ha una maggiore influenza sulla modalità di arresto. AVVISO! Non usato per selezioni [0] Arr. prec. in rampa, [1] Cont. stop con reset e [2] Cont. stop s. reset in parametro 1-83 Funzione arresto preciso.

3.2.12 1-9* Temp. motore

1-90 Protezione termica motore		
Option:	Funzione:	
		La protezione termica del motore può essere implementata mediante una gamma di tecniche: <ul style="list-style-type: none"> • Tramite un sensore PTC negli avvolgimenti del motore collegato a uno degli ingressi analogici o digitali (<i>parametro 1-93 Thermistor Source</i>). Vedere capitolo 3.2.13 Collegamento termistore PTC. • Tramite un sensore KTY nell'avvolgimento del motore collegato a un ingresso analogico (<i>parametro 1-96 Risorsa termistore KTY</i>). Vedere capitolo 3.2.14 Collegamento sensore KTY. • Mediante il calcolo del carico termico (ETR = relè termico elettronico), basato sul carico corrente e sul tempo. Il carico termico calcolato viene confrontato con la corrente nominale del motore $I_{M,N}$ e la frequenza nominale del motore $f_{M,N}$. Vedere la <i>capitolo 3.2.15 ETR</i> e la <i>capitolo 3.2.16 ATEX ETR</i>. • Mediante un interruttore termomeccanico (tipo Klixon). Vedere <i>capitolo 3.2.17 Klixon</i>. Per il mercato nordamericano: le funzioni ETR forniscono una protezione da sovraccarico motore classe 20, conformemente alle norme NEC.
[0]	Nessuna protezione	Motore continuamente sovraccaricato quando non è richiesto alcun avviso o scatto del convertitore di frequenza.
[1]	Termistore, avviso	Attiva un avviso quando il termistore collegato o il sensore KTY nel motore reagiscono nell'eventualità di una sovratemperatura del motore.
[2]	Termistore, scatto	Arresta (fa scattare) il convertitore di frequenza quando il termistore collegato o il sensore KTY nel motore reagisce in caso di sovratemperatura del motore. Il valore di disinserimento del termistore deve essere maggiore di 3 kΩ. Integrare un termistore (sensore PTC) nel motore come protezione degli avvolgimenti.
[3]	ETR avviso 1	Calcola il carico quando è attivo Setup 1 ed emette un avviso sul display quando il motore

1-90 Protezione termica motore		
Option:	Funzione:	
		è sovraccaricato. Programmare un segnale di avviso tramite una delle uscite digitali.
[4]	ETR scatto 1	Calcola il carico quando è attivo Setup 1 e arresta (fa scattare) il convertitore di frequenza quando il motore è sovraccaricato. Programmare un segnale di avviso tramite una delle uscite digitali. Il segnale appare in caso di un avviso e se il convertitore di frequenza scatta (avviso termico).
[5]	ETR avviso 2	
[6]	ETR scatto 2	
[7]	ETR avviso 3	
[8]	ETR scatto 3	
[9]	ETR avviso 4	
[10]	ETR scatto 4	
[20]	ATEX ETR	Attiva la funzione di monitoraggio termico dei motori Ex-e per ATEX. Abilita <i>parametro 1-94 ATEX ETR cur.lim. speed reduction</i> , <i>parametro 1-98 ATEX ETR interpol. points freq.</i> e <i>parametro 1-99 ATEX ETR interpol points current</i> .
[21]	Advanced ETR	

AVVISO!

Se è selezionato [20] ATEX ETR, seguire rigorosamente le istruzioni nel capitolo dedicato nella *Guida alla Progettazione* e le istruzioni fornite dal produttore del motore.

AVVISO!

Se viene selezionato [20] ATEX ETR, impostare *parametro 4-18 Limite di corrente* sul 150%.

3.2.13 Collegamento termistore PTC

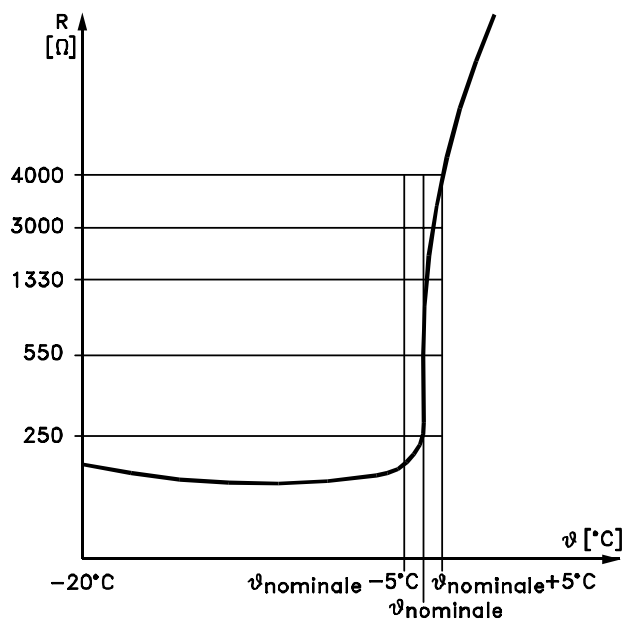

175HA183.10
Disegno 3.12 Profilo PTC

Utilizzando un ingresso digitale e 10 V come alimentazione.

Esempio: il convertitore di frequenza scatta quando la temperatura del motore è eccessiva.

Programmazione parametri:

- Impostare *parametro 1-90 Protezione termica motore* su [2] *Termistore, scatto*.
- Impostare *parametro 1-93 Thermistor Source* su [6] *Ingresso digitale*.

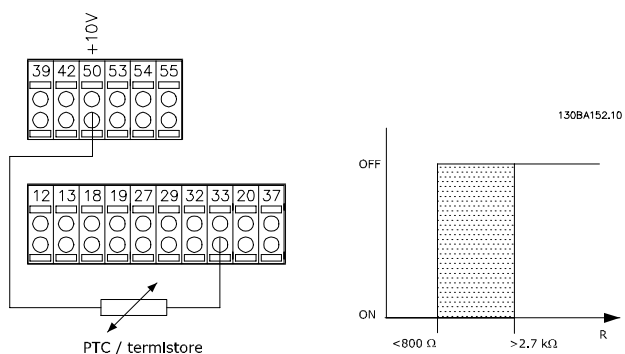

Disegno 3.13 Collegamento termistore PTC - ingresso digitale

Utilizzando un ingresso analogico e 10 V come alimentazione.

Esempio: il convertitore di frequenza scatta quando la temperatura del motore è eccessiva.

Programmazione parametri:

- Impostare *parametro 1-90 Protezione termica motore* su [2] *Termistore, scatto*.
- Impostare *parametro 1-93 Thermistor Source* su [2] *Ingr. analog. 54*

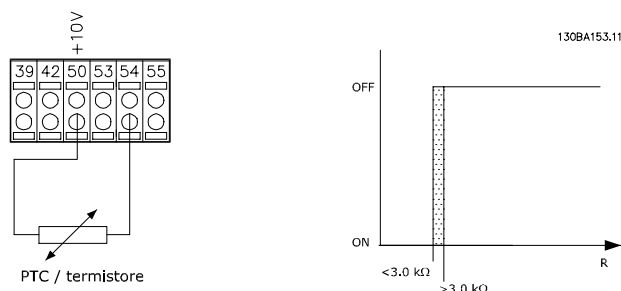

Disegno 3.14 Collegamento termistore PTC - ingresso analogico

Ingresso digitale/ analogico	Tensione di alimentazione	Soglia valori di disinserimento
Digitale	10 V	<800 Ω⇒2,7 kΩ
Analogico	10 V	<3,0 kΩ⇒3,0 kΩ

Tabella 3.8 Soglia valori di disinserimento

AVVISO!

Verificare che la tensione di alimentazione selezionata corrisponda alle specifiche dell'elemento termistore usato.

3.2.14 Collegamento sensore KTY

AVVISO!

Valido solo per FC 302.

I sensori KTY vengono impiegati in modo particolare nei servomotori a magneti permanenti (motori PM) per la regolazione dinamica dei parametri motore, come resistenza di statore (*parametro 1-30 Resist. statore (RS)*) per i motori PM e anche la resistenza rotore (*parametro 1-31 Resistenza rotore (Rr)*) per i motori asincroni, in base alla temperatura di avvolgimento. Il calcolo è:

$$R_s = R_{s_{20^\circ C}} \times (1 + \alpha_{cu} \times \Delta T) [\Omega] \text{ dove } \alpha_{cu} = 0.00393$$

I sensori KTY sono utilizzabili per la protezione del motore (*parametro 1-97 Livello soglia KTY*).

FC 302 può gestire tre tipi di sensori KTY, definiti in *parametro 1-95 Tipo di sensore KTY*. La temperatura effettiva del sensore può essere desunta da *parametro 16-19 Temperatura sensore KTY*.

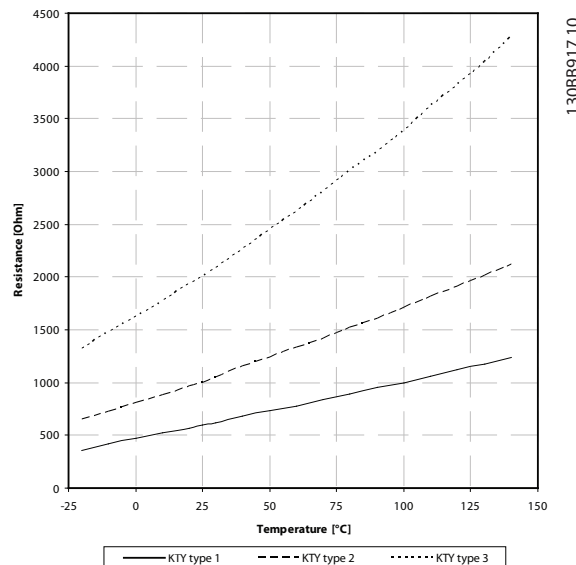

Disegno 3.15 Selezione del tipo di KTY

Sensore KTY 1: 1 kΩ a 100 °C (212 °F) (per esempio Philips KTY 84-1)

Sensore KTY 2: 1 kΩ a 25 °C (77 °F) (per esempio Philips KTY 83-1)

Sensore KTY 3: 2 kΩ a 25 °C (77 °F) (per esempio Infineon KTY-10)

AVVISO!

Se la temperatura del motore è utilizzata per mezzo di un termistore o di un sensore KTY, in caso di cortocircuiti tra gli avvolgimenti motore e il sensore non è garantita la conformità PELV. Dotare il sensore di un isolamento supplementare per assicurare la conformità allo standard PELV.

3.2.15 ETR

Il calcolo stima la richiesta di una diminuzione del carico a basse velocità a causa di un minor raffreddamento dalla ventola incorporata nel motore.

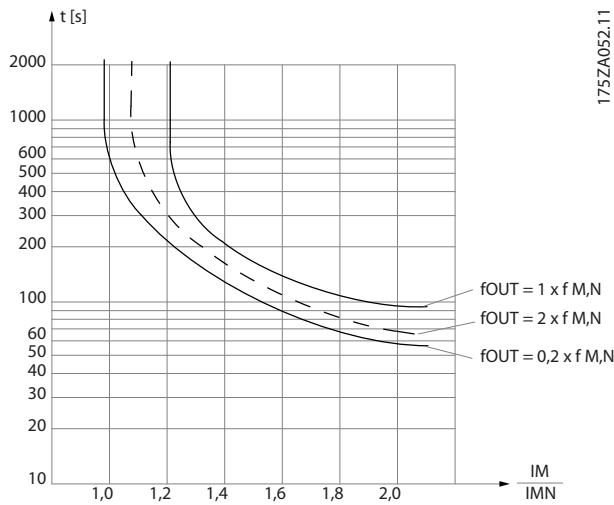

Disegno 3.16 Profilo ETR

3.2.16 ATEX ETR

La VLT® PTC Thermistor Card MCB 112 offre un monitoraggio approvato ATEX della temperatura del motore. In alternativa è possibile utilizzare un dispositivo di protezione PTC esterno approvato ATEX.

AVVISO!

Usare solo motori approvati ATEX Ex-e per questa funzione. Consultare la targa del motore, il certificato di approvazione, la scheda tecnica o contattare il fornitore del motore.

Quando si controlla un motore Ex-e con maggiore sicurezza, è importante assicurare certi limiti. I parametri che devono essere programmati sono illustrati in Tabella 3.9.

Funzione	Impostazione
Parametro 1-90 Protezione termica motore	[20] ATEX ETR
Parametro 1-94 ATEX ETR cur.lim. speed reduction	20%
Parametro 1-98 ATEX ETR interpol. points freq.	Targa del motore.
Parametro 1-99 ATEX ETR interpol points current	
Parametro 1-23 Frequen. motore	Immettere lo stesso valore come per parametro 4-19 Freq. di uscita max..
Parametro 4-19 Freq. di uscita max.	Targa del motore, possibilmente ridotta per lunghi cavi motore, filtro sinusoidale o tensione di alimentazione ridotta.
Parametro 4-18 Limite di corrente	Forzato a 150% da 1-90 [20]

Funzione	Impostazione
Parametro 5-15 Ingr. digitale morsetto 33	[80] Scheda PTC 1
Parametro 5-19 Arresto di sicurezza morsetto 37	[4] Allarme PTC 1
Parametro 14-01 Freq. di commutaz.	Controllare che il valore predefinito soddisfi i requisiti della targa del motore. In caso contrario, usare un filtro sinusoidale.
Parametro 14-26 Ritardo scatto al guasto inverter	0

Tabella 3.9 Parametri

AVVISO!

Confrontare il requisito di frequenza di commutazione minima indicata dal costruttore del motore con la frequenza di commutazione minima del convertitore di frequenza il valore predefinito in parametro 14-01 Freq. di commutaz.. Se il convertitore di frequenza non soddisfa questo requisito, usare un filtro sinusoidale.

Per maggiori informazioni sul monitoraggio termico ATEX ETR, consultare le Note sull'applicazione per la funzione di monitoraggio termico ATEX ETR FC 300.

3.2.17 Klixon

L'interruttore termico Klixon utilizza un disco di metallo KLIXON®. A un sovraccarico prestabilito, il calore causato dalla corrente nel disco provoca uno scatto.

Utilizzando un ingresso digitale e 24 V come alimentazione.

Esempio: il convertitore di frequenza scatta quando la temperatura del motore è eccessiva.

Programmazione parametri:

- Impostare parametro 1-90 Protezione termica motore su [2] Termistore, scatto.
- Impostare parametro 1-93 Thermistor Source su [6] Ingresso digitale.

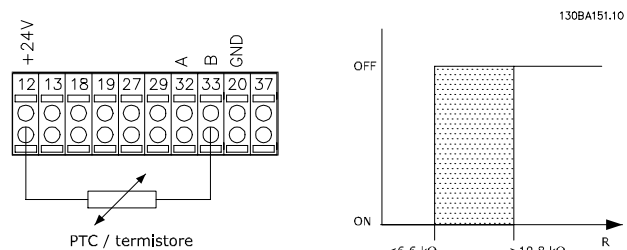

Disegno 3.17 Collegamento termistore

1-91 Motor External Fan		
Option:	Funzione:	
[0] *	No	Non è necessario alcun ventilatore esterno, vale a dire che il motore viene declassato a bassa velocità.
[1]	Yes	Applica una ventola esterna del motore (ventilazione esterna), quindi non è necessario alcun declassamento del motore a bassa velocità. La curva superiore nel grafico in <i>Disegno 3.16</i> ($f_{out} = 1 \times f_{M,N}$) viene seguita se la corrente motore è inferiore alla corrente nominale del motore (vedere <i>parametro 1-24 Motor Current</i>). Se la corrente motore supera la corrente nominale, il tempo di funzionamento continua a diminuire come se non fosse installata alcuna ventola.

1-93 Thermistor Source		
Option:	Funzione:	
		<p>AVVISO! Questo parametro non può essere regolato mentre il motore è in funzione.</p> <p>AVVISO! L'ingresso digitale deve essere impostato su [0] PNP - attivo a 24V in <i>parametro 5-00 Digital I/O Mode</i>.</p> <p>Selezionare l'ingresso al quale dovrebbe essere collegato il termistore (sensore PTC). Un'opzione ingresso analogico [1] <i>Ingr. analog. 53</i> o [2] <i>Ingr. analog. 54</i> non può essere selezionata se l'ingresso analogico è già utilizzato come risorsa di riferimento (selezionato in <i>parametro 3-15 Reference 1 Source</i>, <i>parametro 3-16 Reference 2 Source</i>, o <i>parametro 3-17 Reference 3 Source</i>). Quando si usa una VLT® PTC Thermistor Card MCB 112, selezionare sempre [0] <i>Nessuno</i>.</p>
[0] *	None	
[1]	Analog Input 53	
[2]	Analog Input 54	
[3]	Digital input 18	
[4]	Digital input 19	
[5]	Digital input 32	
[6]	Digital input 33	

1-94 ATEX ETR cur.lim. speed reduction		
Range:	Funzione:	
0 %*	[0 - 100 %]	<p>AVVISO! Solo valido per FC 302.</p> <p>Visibile soltanto quando <i>parametro 1-90 Protezione termica motore</i> è impostato su [20] <i>ATEX ETR</i>.</p>

Configurare la reazione per il funzionamento nel limite di corrente Ex-e.

0%: Il convertitore di frequenza non effettua modifiche oltre a inviare un *Avviso 163 ATEX ETR cur.lim.warning*.

> 0%: il convertitore di frequenza emette l'*Avviso 163 ATEX ETR cur.lim.warning* e riduce la velocità del motore seguendo la rampa 2 (*gruppo di parametri 3-5* Rampa 2*).

Esempio:

Riferimento corrente = 50 Giri/min.

Parametro 1-94 ATEX ETR cur.lim. speed reduction = 20%

Riferimento risultante = 40 Giri/min.

1-95 Tipo di sensore KTY		
Option:	Funzione:	
		<p>AVVISO! Solo valido per FC 302.</p> <p>Selezionare il tipo di sensore termistore utilizzato.</p>
[0] *	Sensore KTY 1	1 kΩ a 100 °C (212 °F).
[1]	Sensore KTY 2	1 kΩ a 25 °C (77 °F).
[2]	Sensore KTY 3	2 kΩ a 25 °C (77 °F).
[3]	Pt1000	

1-96 Risorsa termistore KTY		
Option:	Funzione:	
		<p>AVVISO! Solo valido per FC 302.</p> <p>Selezionare il morsetto 54 di ingresso analogico da utilizzare come ingresso sensore termistore. Il morsetto 54 non può essere selezionato come fonte termistore se utilizzato altrimenti come riferimento (vedere da <i>parametro 3-15 Risorsa di rif. 1 a parametro 3-17 Risorsa di riferimento 3</i>).</p> <p>AVVISO! Collegamento del sensore termistore tra morsetto 54 e 55 (GND). Vedere <i>Disegno 3.15</i>.</p>
[0] *	Nessuno	

1-96 Risorsa termistore KTY	
Option:	Funzione:
[2]	Ingr. analog. 54

1-97 Livello soglia KTY	
Range:	Funzione:
80 °C*	[-40 - 220 °C] Selezionare il livello soglia del sensore termistore per la protezione termica del motore.

1-98 ATEX ETR interpol. points freq.	
Range:	Funzione:
Size related*	[0 - 1000.0 Hz] AVVISO! Solo valido per FC 302. Visibile solo quando parametro 1-90 Protezione termica motore è impostato su [20].

Immettere i quattro punti di frequenza [Hz] dalla targa del motore in questo array. *Tabella 3.10* mostra l'esempio dei punti di corrente/di frequenza.

AVVISO!

Devono essere programmati tutti i punti di frequenza/ limite di corrente dalla targhetta del motore o dalla scheda tecnica del motore.

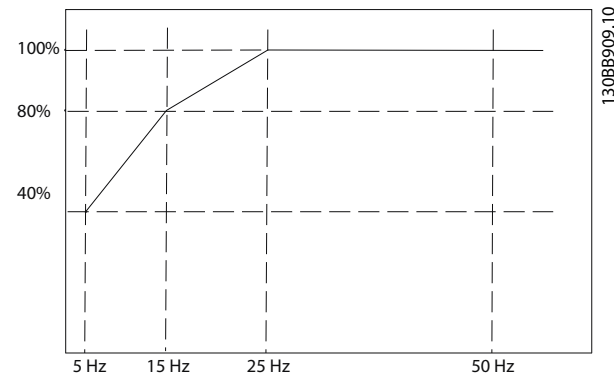

Disegno 3.18 Esempio di curva del limite termico ETR ATEX

asse x: f_m [Hz]

asse y: $I_m/I_{m,n} \times 100$ [%]

Parametro 1-98 ATEX ETR interpol. points freq.	Parametro 1-99 ATEX ETR interpol points current
[0]=5 Hz	[0]=40%
[1]=15 Hz	[1]=80%
[2]=25 Hz	[2]=100%
[3]=50 Hz	[3]=100%

Tabella 3.10 Punti di interpolazione

Tutti i punti operativi al di sotto della curva sono consentiti in modo continuo. Tuttavia, al di sopra della linea, questi sono consentiti solo per un tempo limitato calcolato come funzione del sovraccarico. In caso di corrente macchina superiore a 1,5 volte la corrente nominale, lo spegnimento è immediato.

1-99 ATEX ETR interpol points current	
Visibile solo quando parametro 1-90 Protezione termica motore è impostato su [20] o [21].	
Range:	Funzione:
Size related*	[0 - 100 %] AVVISO! Solo valido per FC 302. Definizione della curva di limite termico. Per esempio, vedere parametro 1-98 ATEX ETR interpol. points freq.

Utilizzare i quattro punti di corrente [A] dalla targa del motore. Calcolare i valori come percentuale della corrente nominale del motore, $I_m/I_{m,n} \times 100$ [%], e inserirla nell'array.

Insieme a parametro 1-98 ATEX ETR interpol. points freq., formano una tabella (f [Hz], I [%]).

AVVISO!

Devono essere programmati tutti i punti di frequenza/ limite di corrente dalla targhetta del motore o dalla scheda tecnica del motore.

3.2.18 Impostazioni PM

Se [2] IPMSM viene selezionato in parametro 1-10 Struttura motore, immettere manualmente i parametri motore, nel seguente ordine:

1. Parametro 1-24 Corrente motore.
2. Parametro 1-26 Coppia motore nominale cont..
3. Parametro 1-25 Vel. nominale motore.
4. Parametro 1-39 Poli motore.
5. Parametro 1-30 Resist. statore (RS).
6. Parametro 1-37 Induttanza asse d (Ld).
7. Parametro 1-40 Forza c.e.m. a 1000 giri/minuto.

I seguenti parametri sono stati aggiunti per motori PM.

1. Parametro 1-41 Scostamento angolo motore.
2. Parametro 1-07 Motor Angle Offset Adjust.
3. Parametro 1-14 Fatt. di quad. attenuaz..
4. Parametro 1-47 Taratura della coppia a bassa velocità.
5. Parametro 1-58 Impulsi corr. test riagg. al volo.
6. Parametro 1-59 Frequenza imp. test riagg. al volo.

7. Parametro 1-70 Modalità avvio.
8. Parametro 30-20 Alta coppia di avviam..
9. Parametro 30-21 High Starting Torque Current [%].

AVVISO!

I parametri standard hanno ancora bisogno di configurazione (per esempio parametro 4-19 Freq. di uscita max.).

3

Applicazione	Impostazioni
Applicazioni a bassa inerzia $I_{Load}/I_{Motor} < 5$	Aumentare parametro 1-17 Voltage filter time const. in fattori da 5 a 10. Ridurre parametro 1-14 Damping Gain. Ridurre parametro 1-66 Min. Current at Low Speed (< 100%).
Applicazioni a bassa inerzia $50 > I_{Load}/I_{Motor} > 5$	Mantenere i valori calcolati.
Applicazioni a inerzia elevata $I_{Load}/I_{Motor} > 50$	Aumentare parametro 1-14 Damping Gain, parametro 1-15 Cost. tempo filtro a bassa velocità e parametro 1-16 Cost. tempo filtro ad alta velocità
Carico elevato a bassa velocità < 30% (velocità nominale)	Aumentare parametro 1-17 Voltage filter time const. Aumentare parametro 1-66 Min. Current at Low Speed (> 100% per un tempo prolungato può surriscaldare il motore).

Tabella 3.11 Raccomandazioni per applicazioni VVC⁺

Se il motore inizia a oscillare a una certa velocità, aumentare parametro 1-14 Damping Gain. Aumentare il valore in piccoli passi. A seconda del motore, un buon valore per questo parametro può essere superiore del 10% o del 100% al valore predefinito.

Regolare la coppia di avviamento in parametro 1-66 Min. Current at Low Speed. Il 100% fornisce una coppia nominale come coppia di avviamento.

Applicazione	Impostazioni
Applicazioni a bassa inerzia	Mantenere i valori calcolati.
Applicazioni a inerzia elevata	Parametro 1-66 Corrente min. a velocità bassa. Aumentare la velocità a una velocità tra quella predefinita e quella massima in funzione dell'applicazione. Impostare i tempi di rampa che corrispondono all'applicazione. Un'accelerazione troppo veloce provoca una sovracorrente/sovracoppia. Una decelerazione troppo rapida provoca uno scatto per sovratensione.
Carico elevato a bassa velocità	Parametro 1-66 Corrente min. a velocità bassa. Aumentare la velocità a una velocità tra quella predefinita e quella massima in funzione dell'applicazione.

Tabella 3.12 Raccomandazioni per applicazioni Flux

Regolare la coppia di avviamento in parametro 1-66 Corrente min. a velocità bassa. Il 100% fornisce una coppia nominale come coppia di avviamento.

3.3 Parametri: 2-** Brakes

3.3.1 2-0* Freno CC

Gruppo di parametri per configurare il freno CC e le funzioni di mantenimento CC.

2-00 Corrente CC di mantenimento		
Range:	Funzione:	
50 %*	[0 - 160 %]	<p>AVVISO!</p> <p>Il valore massimo dipende dalla corrente nominale del motore. Evitare di applicare il 100 % della corrente per troppo tempo. Potrebbe danneggiare il motore.</p> <p>Valori ridotti di mantenimento CC producono correnti più elevate del previsto con taglie di potenza motore maggiori. Questo errore aumenta di pari passo con l'aumento di potenza motore.</p> <p>Immettere un valore per la corrente di mantenimento come percentuale della corrente nominale del motore $I_{M,N}$ impostata in <i>parametro 1-24 Corrente motore</i>. Il 100% della corrente di mantenimento CC corrisponde a $I_{M,N}$. Questo parametro serve a mantenere il funzionamento del motore (coppia di mantenimento) o per il preriscaldamento del motore. Questo parametro è attivo se viene selezionato <i>Corr. CC in parametro 1-72 Funz. di avv. [0]</i> o <i>parametro 1-80 Funzione all'arresto [1]</i></p>

2-01 Corrente di frenatura CC		
Range:	Funzione:	
50 %*	[0 - 1000 %]	<p>AVVISO!</p> <p>Il valore massimo dipende dalla corrente nominale del motore. Evitare di applicare il 100 % della corrente per troppo tempo. Potrebbe danneggiare il motore.</p> <p>Immettere un valore per la corrente di mantenimento come percentuale della corrente nominale del motore $I_{M,N}$, vedere <i>parametro 1-24 Corrente motore</i>. Il 100% della corrente di frenatura CC corrisponde a $I_{M,N}$. La corrente di frenatura CC viene applicata dopo un comando di arresto se la velocità è inferiore al limite impostato in <i>parametro 2-03 Vel. inserim. frenatura CC [RPM]</i>; quando è attiva la funzione frenatura CC a recupero o mediante la porta di comunicazione seriale. La corrente di frenatura è attiva durante il periodo di tempo impostato in <i>parametro 2-02 DC Braking Time</i>.</p>

2-02 DC Braking Time		
Range:	Funzione:	
10 s*	[0 - 60 s]	Immettere la durata della corrente di frenatura CC impostata in <i>parametro 2-01 DC Brake Current</i> dopo l'attivazione.

2-03 Vel. inserim. frenatura CC [RPM]		
Range:	Funzione:	
Size related*	[0 - par. 4-13 RPM]	Immettere la velocità di inserimento del freno CC per l'attivazione della corrente di frenatura CC impostata in <i>parametro 2-01 Corrente di frenatura CC</i> in seguito a un comando di arresto.

2-04 Velocità inserimento frenatura CC [Hz]		
Range:	Funzione:	
Size related*	[0 - par. 4-14 Hz]	<p>AVVISO!</p> <p><i>Parametro 2-04 Velocità inserimento frenatura CC [Hz]</i> non ha alcun effetto quando <i>parametro 1-10 Motor Construction = [1] PM, SPM non saliente</i>.</p> <p>Immettere la velocità di inserimento del freno CC per l'attivazione della corrente di frenatura CC impostata in <i>parametro 2-01 Corrente di frenatura CC</i> dopo un comando di arresto.</p>

2-05 Riferimento massimo		
Range:	Funzione:	
Size related*	[par. 3-02 - 999999.999 ReferenceFeed-backUnit]	Questo è un parametro di accesso a <i>parametro 3-03 Riferimento max.</i> per prodotti già esistenti. Il riferimento massimo è il valore massimo ottenuto dalla somma di tutti i riferimenti. L'unità di riferimento massimo corrisponde all'opzione selezionata in <i>parametro 1-00 Modo configurazione</i> e all'unità in <i>parametro 3-01 Unità riferimento/ Retroazione</i> .

2-06 Corrente di parcheggio		
Range:	Funzione:	
50 %*	[0 - 1000 %]	Impostare la corrente come percentuale della corrente nominale del motore, <i>parametro 1-24 Corrente motore</i> . Viene usata quando è abilitata in <i>parametro 1-70 Modalità avvio</i> .

2-07 Tempo di parcheggio		
Range:	Funzione:	
3 s*	[0.1 - 60 s]	Imposta la durata della corrente di parcheggio impostata in <i>parametro 2-06 Corrente di parcheggio</i> dopo l'attivazione.

3.3.2 2-1* Funz. energia freno

Gruppo di parametri per selezionare i parametri del freno dinamico. Solo valido per convertitori di frequenza con chopper di frenatura.

2-10 Funzione freno		
Option:	Funzione:	
[0]	Off	Nessuna resistenza freno installata.
[1]	Freno resistenza	Una resistenza freno è incorporata nel sistema per la dissipazione del calore prodotto dall'eccesso di energia di frenatura. Il collegamento di una resistenza freno consente una maggiore tensione del collegamento CC durante la frenatura (funzionamento rigenerativo). La funzione freno resistenza è attiva solo in convertitori di frequenza dotati di un freno dinamico integrale.
[2]	Freno CA	<p>Migliora la frenatura senza usare una resistenza freno. Questo parametro controlla una sovramagnetizzazione del motore quando gira con un carico generatore. Questa funzione può migliorare la funzione OVC. L'aumento di perdite elettriche nel motore consente alla funzione OVC di accrescere la coppia di frenata senza superare il limite di sovratensione.</p> <p>AVVISO!</p> <p>Il freno CA non è efficace quanto la frenatura dinamica con resistenza.</p> <p>Il freno CA è per la modalità VVC⁺ ad anello aperto e chiuso.</p>

2-11 Brake Resistor (ohm)		
Range:	Funzione:	
Size related*	[5.00 - 65535.00 Ohm]	Impostare il valore della resistenza di frenatura in Ω. Questo valore viene usato per monitorare la potenza trasmessa alla resistenza di frenatura in <i>parametro 2-13 Brake Power Monitoring</i> . Questo parametro è solo attivo in convertitori di frequenza dotati di un freno dinamico integrale. Utilizzare questo parametro per i valori senza decimali. Per una selezione con due decimali, utilizzare <i>parametro 30-81 Resistenza freno (ohm)</i> .

2-12 Brake Power Limit (kW)		
Range:	Funzione:	
Size related*	[0.001 - 2000.000 kW]	<p><i>Parametro 2-12 Brake Power Limit (kW)</i> è la potenza media prevista dissipata nella resistenza di frenatura per un periodo di 120 s. Viene usato come limite di monitoraggio per <i>parametro 16-33 Energia freno/2 min</i> e pertanto specifica il momento di dare un avviso/allarme.</p> <p>Per calcolare <i>parametro 2-12 Brake Power Limit (kW)</i>, è possibile usare la seguente formula.</p> $P_{br,avg}[W] = \frac{U_{br}^2[V] \times t_{br}[s]}{R_{br}[\Omega] \times T_{br}[s]}$ <p>$P_{br,avg}$ è la potenza media dissipata nella resistenza di frenatura, R_{br} è la resistenza della resistenza di frenatura. t_{br} è la frenatura attiva entro il periodo di 120 s, T_{br}.</p> <p>U_{br} è la tensione CC dove è attiva la resistenza di frenatura. Ciò dipende dall'unità come segue:</p> <p>Unità T2: 390 V Unità T4: 810 V Unità T5: 810 V Unità T6: 943 V/1.099 V per telai D - F Unità T7: 1.099 V</p> <p>AVVISO!</p> <p>Se R_{br} è sconosciuta o se T_{br} è diversa da 120 s, l'approccio pratico consiste nel far funzionare l'applicazione di freno, visualizzare <i>parametro 16-33 Energia freno/2 min</i> e quindi immettere questo + 20% in <i>parametro 2-12 Limite di potenza freno (kW)</i>.</p>

2-13 Monitor. potenza freno		
Option:	Funzione:	
		<p>Questo parametro è solo attivo in convertitori di frequenza dotati di un freno.</p> <p>Questo parametro abilita il monitoraggio della potenza trasmessa alla resistenza freno. La potenza viene calcolata sulla base della resistenza (<i>parametro 2-11 Brake Resistor (ohm)</i>), la tensione del collegamento CC e il tempo di funzionamento della resistenza.</p>
[0] *	Off	Non è necessario alcun monitoraggio potenza freno.
[1]	Avviso	Attiva un avviso sul display quando la potenza trasmessa durante il tempo di esercizio supera il 100% del limite di

2-13 Monitor. potenza freno		
Option:	Funzione:	
		monitoraggio (<i>parametro 2-12 Brake Power Limit (kW)</i>). L'avviso scompare se la potenza trasmessa scende al di sotto dell'80% del limite di monitoraggio.
[2]	Allarme	Fa scattare il convertitore di frequenza e visualizza un allarme quando la potenza calcolata supera il 100% del limite di monitoraggio.
[3]	Avviso e allarme	Attiva entrambi, incluso avviso, scatto e allarme.
[4]	Warning 30s	
[5]	Trip 30s	
[6]	Warning & trip 30s	
[7]	Warning 60s	
[8]	Trip 60s	
[9]	Warning & trip 60s	
[10]	Warning 300s	
[11]	Trip 300s	
[12]	Warning & trip 300s	
[13]	Warning 600s	
[14]	Trip 600s	
[15]	Warning & trip 600s	

Se il monitoraggio potenza è impostato su [0] Off o [1] Avviso, la funzione freno rimane attivata, anche se il limite di monitoraggio è stato superato. Ciò può causare un sovraccarico termico del convertitore. Inoltre è possibile ricevere un avviso mediante il relè o l'uscita digitale. La precisione di misurazione del monitoraggio potenza dipende dalla precisione della resistenza del resistore (superiore a $\pm 20\%$).

2-15 Controllo freno		
Option:	Funzione:	
		<i>Parametro 2-15 Controllo freno</i> è solo attivo in convertitori di frequenza dotati di un freno dinamico integrale. Selezionare il tipo di test e la funzione di monitoraggio per controllare il collegamento alla resistenza freno o la presenza di una resistenza freno, quindi visualizzare un avviso o un allarme in caso di guasto.

2-15 Controllo freno		
Option:	Funzione:	
		AVVISO! La funzione di disconnessione della resistenza di frenatura viene testata durante l'accensione. Comunque il test dell'IGBT freno è eseguito in assenza di frenatura. Un avviso o scatto disinserisce la funzione freno. La sequenza di prova è la seguente: <ol style="list-style-type: none"> 1. L'ampiezza ondulazione bus CC viene misurata per 300 ms senza frenare. 2. L'ampiezza ondulazione bus CC viene misurata per 300 ms con il freno inserito. 3. Se l'ampiezza ondulazione bus CC durante la frenatura è inferiore all'ampiezza ondulazione bus CC prima della frenatura di + 1%: il controllo freno è fallito restituendo un avviso o un allarme. 4. Se l'ampiezza ondulazione del collegamento CC durante la frenatura è superiore all'ampiezza ondulazione bus CC prima della frenatura di + 1%: il controllo freno è OK.
[0]	Off	Controlla la presenza di un cortocircuito nella resistenza di frenatura o nell'IGBT freno durante il funzionamento. In caso di cortocircuito, appare l'Avviso 25 Resist. freno.
[1]	Avviso	Controlla la presenza di un cortocircuito nella resistenza di frenatura o nell'IGBT freno ed effettua un test per il disinserimento della resistenza di frenatura durante l'accensione.
[2]	Scatto	Controlla la presenza di un cortocircuito o di una disconnessione della resistenza di frenatura o di un cortocircuito dell'IGBT freno. In caso di guasto, il convertitore di frequenza si disinserisce visualizzando un allarme (scatto bloccato).
[3]	Stop e scatto	Controlla la presenza di un cortocircuito o di una disconnessione della resistenza di frenatura o di un cortocircuito dell'IGBT freno. In caso di guasto, il convertitore di frequenza decelera fino a procedere a ruota libera e quindi scatta. Viene visualizzato un allarme scatto bloccato (per esempio gli avvisi 25, 27 o 28).
[4]	Freno CA	Controlla la presenza di un cortocircuito o di una disconnessione della resistenza di frenatura o di un cortocircuito dell'IGBT freno. In caso di guasto, il convertitore di frequenza esegue una rampa di decelerazione controllata. L'opzione è disponibile solo per FC 302.

2-15 Controllo freno		
Option:	Funzione:	
[5]	Scatto bloccato	

AVVISO!

Rimuovere un avviso emesso in relazione a [0] Off o [1] Avviso disinserendo e reinserendo l'alimentazione di rete. Prima è necessario eliminare il guasto. Con [0] Off o [1] Avviso, il convertitore di frequenza continua a funzionare anche se è stato rilevato un guasto.

2-16 Corrente max. per freno CA		
Range:	Funzione:	
100 %*	[0 - 1000.0 %]	Immettere la corrente massima consentita per l'uso della frenatura CA al fine di evitare il surriscaldamento degli avvolgimenti motore.

AVVISO!

Parametro 2-16 Corrente max. per freno CA non ha alcun effetto quando parametro 1-10 Motor Construction = [1] PM, SPM non saliente.

2-17 Controllo sovratensione		
Option:	Funzione:	
		Il controllo sovratensione (OVC) riduce il rischio di scatto del convertitore di frequenza a causa di una sovratensione sul collegamento CC dovuta alla potenza generativa erogata dal carico.
[0] *	Disabilitato	Nessun OVC richiesto.
[1]	Abilitato (non in stop)	Attiva l'OVC tranne quando si usa un segnale di stop per arrestare il convertitore di frequenza.
[2]	Abilitato	Attiva l'OVC.

AVVISO!

Non abilitare OVC in applicazioni di sollevamento.

2-18 Condiz. controllo freno		
Range:	Funzione:	
[0] *	All'accensione	Il controllo freno viene eseguito all'accensione.
[1]	Situaz. dopo ruota lib.	Il controllo freno viene eseguito dopo situazioni di ruota libera.

2-19 Guadagno sovratensione		
Range:	Funzione:	
100 %*	[10 - 200 %]	Selezionare il guadagno di sovratensione.

3.3.3 2-2* Freno meccanico

I parametri per controllare il funzionamento di un freno elettromagnetico (meccanico), di norma necessario in applicazioni di sollevamento.

Per controllare una frenatura meccanica, è necessaria un'uscita a relè (relè 01 o relè 02) o un'uscita digitale programmata (morsetto 27 o 29). Di norma, questa uscita va tenuta chiusa durante i periodi in cui il convertitore di frequenza non è in grado di 'tenere' il motore, per esempio a causa di un carico eccessivo. Selezionare [32] Com. freno mecc. per applicazioni con un freno elettromagnetico in parametro 5-40 Funzione relè, parametro 5-30 Uscita dig. morsetto 27, oppure parametro 5-31 Uscita dig. morsetto 29. Quando viene selezionato [32] Com. freno mecc., la frenatura meccanica è chiusa durante l'avviamento finché la corrente di uscita supera il livello selezionato in parametro 2-20 Corrente rilascio freno. Durante l'arresto, la frenatura meccanica si attiva quando la velocità scende al di sotto del livello specificato in parametro 2-21 Vel. attivazione freno [giri/min]. Se il convertitore di frequenza entra in una condizione di allarme, o in una situazione di sovracorrente o sovratensione, la frenatura meccanica si inserisce immediatamente. Ciò avviene anche durante un Safe Torque Off.

AVVISO!

La modalità di protezione e le caratteristiche di ritardo scatto (parametro 14-25 Ritardo scatto al limite di coppia e parametro 14-26 Ritardo scatto al guasto inverter) possono ritardare l'attivazione della frenatura meccanica in una condizione di allarme. Queste caratteristiche devono essere disabilitate nelle applicazioni di sollevamento.

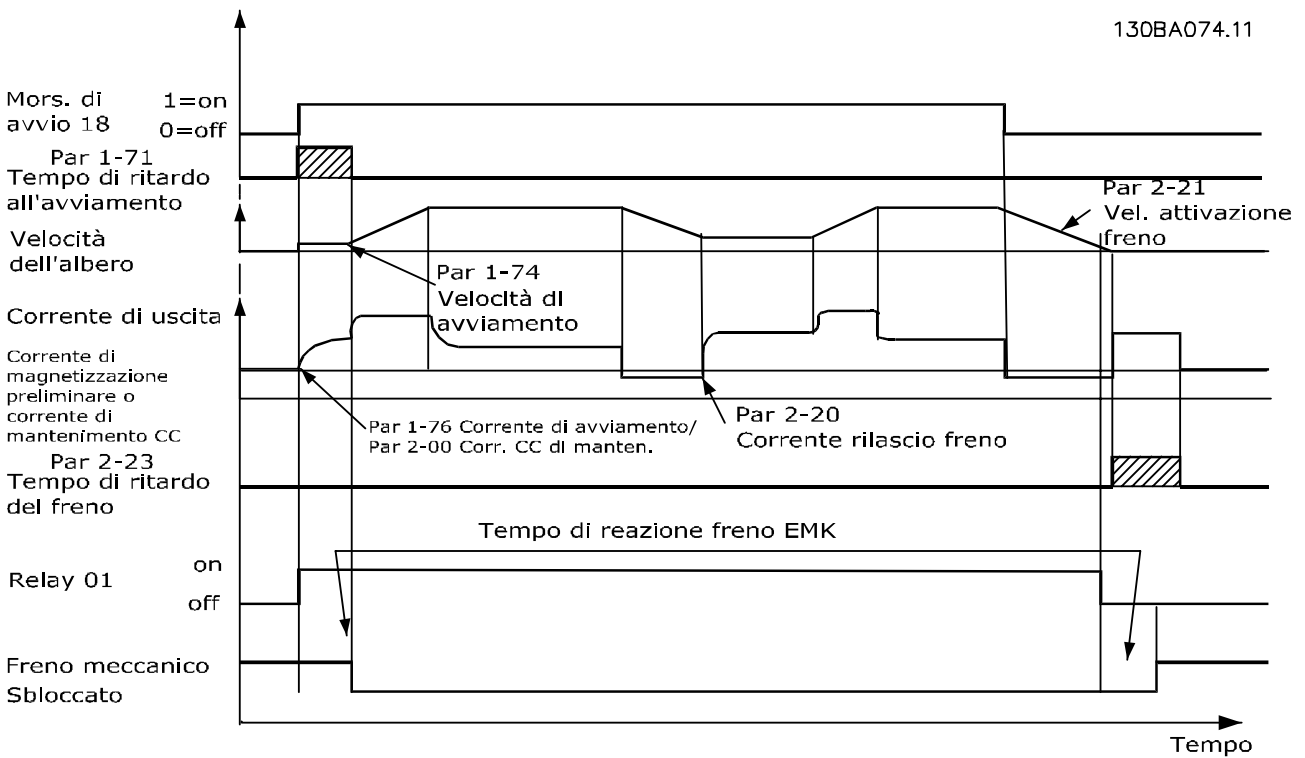

Disegno 3.19 Frenatura meccanica

2-20 Corrente rilascio freno		
Range:	Funzione:	
Size related*	[0 - par. 16-37 A]	Imposta la corrente motore per il rilascio della frenatura meccanica in presenza di una condizione di avviamento. Il valore di default è la corrente massima che l'inverter può fornire per la particolare taglia di potenza. Il limite superiore è specificato in <i>parametro 16-37 Corrente max inv.</i>
<p>AVVISO!</p> <p>Quando viene selezionata l'uscita di controllo del freno meccanico ma non è collegata alcuna frenatura meccanica, la funzione non funziona con l'impostazione di fabbrica a causa di una corrente motore troppo bassa.</p>		

2-21 Vel. attivazione freno [giri/min]		
Range:	Funzione:	
Size related*	[0 - par. 4-53 RPM]	Impostare la velocità del motore per l'attivazione della frenatura meccanica in presenza di una condizione di arresto. Il limite velocità superiore è specificato in <i>parametro 4-53 Avviso velocità alta</i>

2-22 Velocità di attivazione del freno [Hz]		
Range:	Funzione:	
Size related*	[0 - 5000.0 Hz]	Impostare la frequenza motore per l'attivazione della frenatura meccanica in presenza di una condizione di arresto.

2-23 Ritardo attivaz. freno		
Range:	Funzione:	
0 s*	[0 - 5 s]	<p>Immettere il tempo di ritardo freno a ruota libera dopo il tempo rampa di decelerazione. L'albero viene tenuto a velocità zero con piena coppia di mantenimento. Assicurarsi che la frenatura meccanica abbia bloccato il carico prima che il motore passi alla modalità ruota libera. Vedere la sezione <i>Controllo del freno meccanico</i> nella <i>Guida alla Progettazione</i>.</p> <p>Per regolare la transizione del carico alla frenatura meccanica, impostare <i>parametro 2-23 Ritardo attivaz. freno</i> e <i>parametro 2-24 Ritardo di arresto</i>.</p> <p>L'impostazione dei parametri di ritardo del freno non ha alcun effetto sulla coppia. Il convertitore di frequenza non registra che la frenatura meccanica mantiene il carico.</p> <p>Dopo l'impostazione di <i>parametro 2-23 Ritardo attivaz. freno</i>, la coppia cala a zero in pochi minuti. L'improvviso cambio della coppia provoca movimento e disturbi.</p>

2-24 Ritardo di arresto		
Range:	Funzione:	
0 s*	[0 - 5 s]	Impostare l'intervallo tempo dal momento in cui il motore è arrestato fino alla chiusura del freno. Per regolare la transizione del carico alla frenatura meccanica, impostare <i>parametro 2-23 Ritardo attivaz. freno</i> e <i>parametro 2-24 Ritardo di arresto</i> . Questo parametro fa parte di una funzione di arresto.

2-25 Tempo di rilascio del freno		
Range:	Funzione:	
0.20 s*	[0 - 5 s]	Questo valore definisce il tempo necessario fino all'apertura del freno meccanico. Questo parametro deve fungere da temporizzazione quando è attivata la retroazione del freno.

3.3.4 Freno meccanico di sollevamento

Il controllo del freno meccanico di sollevamento supporta le seguenti funzioni.

- due canali per la retroazione della frenatura meccanica per offrire un'ulteriore protezione contro un comportamento non intenzionale risultante da un cavo rotto;
- monitoraggio della retroazione della frenatura meccanica per l'intero ciclo. Questo aiuta a

proteggere il freno meccanico, specialmente se i convertitori di frequenza sono collegati allo stesso albero;

- nessuna accelerazione finché la retroazione non conferma che il freno meccanico è aperto;
- controllo del carico migliorato all'arresto. Se il valore di *parametro 2-23 Ritardo attivaz. freno* è troppo basso, viene attivato l'*Avviso 22 Fr. mecc. soll.* e alla coppia non viene consentito di effettuare una rampa di decelerazione;
- è possibile configurare la transizione quando il motore rileva il carico dal freno.
Parametro 2-28 Fattore di guadagno proporzionale può essere aumentato per minimizzare il movimento. Per ottenere una transizione regolare, modificare l'impostazione dal controllo di velocità al controllo di posizione durante il passaggio.
 - Impostare *parametro 2-28 Fattore di guadagno proporzionale* su 0 per abilitare il controllo della posizione durante *parametro 2-02 Tempo di frenata CC*. Ciò consente *parametro 2-30 Position P Start Proportional Gain* a *parametro 2-33 Speed PID Start Lowpass Filter Time* che sono parametri PID per il controllo della posizione.

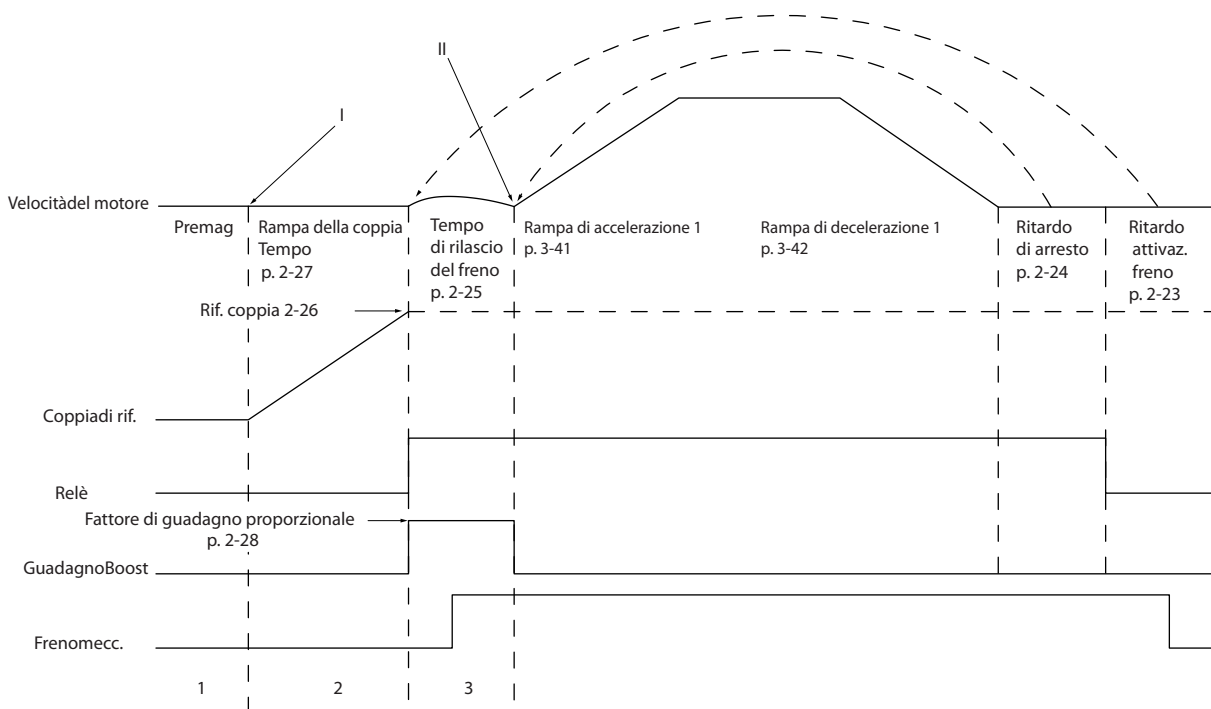

130BA642.12

Disegno 3.20 Sequenza di rilascio del freno per il controllo del freno meccanico di sollevamento

Parametro 2-26 Rif. coppia fino a parametro 2-33 Speed PID Start Lowpass Filter Time sono disponibili solo per il controllo del freno meccanico di sollevamento (flux con retroazione del motore).

2-26 Rif. coppia		
Range:	Funzione:	
0 % * [-300 - 300 %]	Il valore definisce la coppia applicata sul freno meccanico chiuso prima del rilascio. La coppia/il carico su una gru è positivo e compreso tra 10% e 160%. Per ottenere il migliore punto di avviamento, impostare parametro 2-26 Rif. coppia sul 70% circa. La coppia/il carico su un ascensore possono essere sia positivi che negativi e compresi tra -160% e +160%. Per ottenere il migliore punto di avviamento, impostare parametro 2-26 Rif. coppia su 0%. Quanto più alto è l'errore di coppia (parametro 2-26 Rif. coppia rispetto alla coppia effettiva), tanto più grande è il movimento durante il rilevamento del carico.	

2-27 Tempo di rampa della coppia		
Range:	Funzione:	
0.2 s* [0 - 5 s]	Il valore definisce la durata della rampa di coppia dal senso orario. Il valore 0 abilita una magnetizzazione molto rapida nel principio di regolazione flux.	

2-28 Fattore di guadagno proporzionale		
Range:	Funzione:	
1* [0 - 4]	Attivo solo nella modalità flux ad anello chiuso. La funzione garantisce una transizione lineare dalla modalità di controllo di coppia alla modalità di controllo di velocità quando il motore rileva il carico dal freno. Aumentare per minimizzare il movimento. Attivare la frenatura meccanica avanzata (gruppo di parametri 2-3* Adv. Mech Brake) impostando parametro 2-28 Fattore di guadagno proporzionale su 0.	

2-29 Torque Ramp Down Time		
Range:	Funzione:	
0 s* [0 - 5 s]	Tempo rampa di decelerazione della coppia.	

3.3.5 2-3* Adv. Mech Brake

Parametro 2-30 Position P Start Proportional Gain fino a parametro 2-33 Speed PID Start Lowpass Filter Time possono essere configurati per una transizione molto regolare dal controllo di velocità al controllo di posizione durante parametro 2-25 Tempo di rilascio del freno - il tempo in cui il carico viene trasferito dal freno meccanico al convertitore di frequenza. Parametro 2-30 Position P Start Proportional Gain fino a parametro 2-33 Speed PID Start Lowpass Filter Time vengono attivati quando parametro 2-28 Fattore di guadagno proporzionale è impostato su 0. Vedere Disegno 3.20 per maggiori informazioni.

2-30 Position P Start Proportional Gain		
Range:	Funzione:	
0.0000* [0.0000 - 1.0000]		

2-31 Speed PID Start Proportional Gain		
Range:	Funzione:	
0.0150* [0.0000 - 1.0000]		

2-32 Speed PID Start Integral Time		
Range:	Funzione:	
200.0 ms* [1.0 - 20000.0 ms]		

2-33 Speed PID Start Lowpass Filter Time		
Range:	Funzione:	
10.0 ms* [0.1 - 100.0 ms]		

2-34 Zero Speed Position P Proportional Gain		
Range:	Funzione:	
0.0000* [0.0000 - 1.0000]	<p>AVVISO! Questo parametro è valido esclusivamente con la versione software 48.XX.</p> <p>Immettere il guadagno proporzionale per il controllo della posizione all'arresto in modo velocità.</p>	

3.4 Parametri: 3-** Reference/Ramps

Parametri per la gestione del riferimento, la definizione delle limitazioni e la configurazione della reazione del convertitore di frequenza alle variazioni.

3.4.1 3-0* Limiti riferimento

3-00 Intervallo di rif.		
Option:	Funzione:	
		Selezionare il campo del segnale di riferimento e il segnale di retroazione. I valori del segnale possono essere solo positivi o positivi e negativi. Il limite minimo può assumere un valore negativo, a meno che in <i>parametro 1-00 Modo configurazione</i> non venga selezionato controllo [1] <i>Velocità anello chiuso</i> o [3] <i>Processo</i> .
[0]	Min - Max	Selezionare il campo del segnale di riferimento e il segnale di retroazione. I valori del segnale possono essere solo positivi o positivi e negativi. Il limite minimo può assumere un valore negativo, a meno che in <i>parametro 1-00 Modo configurazione</i> non venga selezionato controllo [1] <i>Velocità anello chiuso</i> o [3] <i>Processo</i> .
[1]	-Max - +Max	Sia per i valori positivi che negativi (entrambe le direzioni, relative a <i>parametro 4-10 Direz. velocità motore</i>).

3-01 Unità riferimento/Retroazione		
Option:	Funzione:	
		Selezionare l'unità da utilizzare in riferimenti e retroazioni del PID controllo di processo. <i>Parametro 1-00 Modo configurazione</i> deve essere [3] <i>Processo</i> o [8] <i>PID veloc. CL esteso</i> .
[0]	Nessuno	
[1]	%	
[2]	Giri/min	
[3]	Hz	
[4]	Nm	
[5]	PPM	
[10]	1/min	
[12]	IMPULSI/s	
[20]	l/s	
[21]	l/min	
[22]	l/h	
[23]	m ³ /s	
[24]	m ³ /min	
[25]	m ³ /h	
[30]	kg/s	
[31]	kg/min	
[32]	kg/h	
[33]	t/min	
[34]	t/h	
[40]	m/s	

3-01 Unità riferimento/Retroazione		
Option:	Funzione:	
[41]	m/min	
[45]	m	
[60]	°C	
[70]	mbar	
[71]	bar	
[72]	Pa	
[73]	kPa	
[74]	m	
[80]	kW	
[120]	GPM	
[121]	gal/s	
[122]	gal/min	
[123]	gal/h	
[124]	CFM	
[125]	ft ³ /s	
[126]	ft ³ /min	
[127]	ft ³ /h	
[130]	lb/s	
[131]	lb/min	
[132]	lb/h	
[140]	ft/s	
[141]	ft/min	
[145]	ft	
[150]	lb ft	
[160]	°F	
[170]	psi	
[171]	lb/in ²	
[172]	in wg	
[173]	ft WG	
[180]	HP	

3-02 Riferimento minimo		
Range:	Funzione:	
Size related*	[-999999.999 - par. 3-03 ReferenceFeed-backUnit]	Immettere il riferimento minimo. Il riferimento minimo è il valore minimo ottenuto dalla somma di tutti i riferimenti. Il riferimento minimo è attivo soltanto se <i>parametro 3-00 Intervallo di rif.</i> è impostato su [0] <i>Min - Max</i> . L'unità di riferimento minimo corrisponde a: <ul style="list-style-type: none"> La configurazione di <i>parametro 1-00 Modo configurazione</i>: per [1] <i>Velocità anello chiuso</i>, Giri/min.; per [2] <i>Coppia</i>, Nm. L'unità selezionata in <i>parametro 3-01 Unità riferimento/Retroazione</i>. Se si seleziona l'opzione [10] <i>Synchronization</i> nel <i>parametro 1-00 Modo</i>

3-02 Riferimento minimo		
Range:		Funzione:
		configurazione, questo parametro definisce la deviazione massima di velocità quando si effettua l'offset di posizione definito nel parametro 3-26 Master Offset

3-03 Riferimento max.		
Range:		Funzione:
Size related*	[par. 3-02 - 999999.999 ReferenceFeed-backUnit]	<p>Immettere il riferimento massimo. Il riferimento massimo è il valore massimo ottenuto dalla somma di tutti i riferimenti.</p> <p>L'unità di riferimento massimo corrisponde a:</p> <ul style="list-style-type: none"> La configurazione selezionata in parametro 1-00 Modo configurazione: per [1] Velocità anello chiuso, Giri/min.; per [2] Coppia, Nm. L'unità selezionata in parametro 3-00 Intervallo di rif. <p>Se si seleziona [9] Positioning nel parametro 1-00 Modo configurazione, questo parametro definisce la velocità predefinita per il posizionamento.</p>

3-04 Reference Function		
Option:		Funzione:
[0]	Sum	Somma le risorse di riferimento esterne e preimpostate.
[1]	External/ Preset	Utilizza le risorse di riferimento esterne o quelle preimpostate. Passaggio da esterno a preimpostato mediante un comando o un ingresso digitale.

3-05 On Reference Window		
Range:		Funzione:
Size related*	[0 - 999999.999 ReferenceFeed-backUnit]	<p>AVVISO! Questo parametro è disponibile esclusivamente con la versione software 48.XX.</p> <p>Immettere la finestra di tolleranza per lo stato di riferimento o di target. A seconda dell'opzione selezionata nel parametro 1-00 Modo configurazione, questo parametro definisce quanto segue:</p>

3-05 On Reference Window		
Range:		Funzione:
		<ul style="list-style-type: none"> modo velocità: finestra di velocità per lo stato di riferimento; modo coppia: finestra di coppia per lo stato di riferimento; modo posizione: finestra di velocità per lo stato target. Vedere anche parametro 3-08 On Target Window.

3-06 Minimum Position		
Range:		Funzione:
-100000 CustomRea-doutUnit2*	[-2147483648 - 2147483647 CustomRea-doutUnit2]	<p>AVVISO! Questo parametro è disponibile esclusivamente con la versione software 48.XX.</p> <p>Immettere la posizione minima. Questo parametro definisce il campo specificato nel modo asse lineare (parametro 17-76 Position Axis Mode) e nella funzione limite di posizione (parametro 4-73 Position Limit Function).</p>

3-07 Maximum Position		
Range:		Funzione:
100000 CustomRea-doutUnit2*	[-2147483647 - 2147483647 CustomRea-doutUnit2]	<p>AVVISO! Questo parametro è disponibile esclusivamente con la versione software 48.XX.</p> <p>Immettere la posizione massima. Questo parametro definisce l'intervallo di posizione nei modi lineare e asse (parametro 17-76 Position Axis Mode).</p> <p>Limiti intervallo posizione:</p> <ul style="list-style-type: none"> lineare: da Parametro 3-06 Minimum Position a

3-07 Maximum Position		
Range:	Funzione:	
		<p>parametro 3-07 Maximum Position;</p> <ul style="list-style-type: none"> rotativo: 0–parametro 3-07 Maximum Position. <p>La funzione limite di posizione si avvale del parametro (parametro 4-73 Position Limit Function).</p>

3-08 On Target Window		
Range:	Funzione:	
5 CustomRea-doutUnit2*	[0 - 2147483647 CustomRea-doutUnit2]	<p>AVVISO!</p> <p>Questo parametro è disponibile esclusivamente con la versione software 48.XX.</p> <p>Il convertitore di frequenza considera il posizionamento completato e invia il segnale di target quando la posizione è in parametro 3-08 On Target Window per il periodo di tempo parametro 3-09 On Target Time e la velocità effettiva è inferiore a parametro 3-05 On Reference Window.</p>

3-09 On Target Time		
Range:	Funzione:	
1 ms*	[0 - 60000 ms]	<p>AVVISO!</p> <p>Questo parametro è disponibile esclusivamente con la versione software 48.XX.</p> <p>Immettere il tempo per valutare la finestra di target, vedere anche parametro 3-08 On Target Window.</p>

3.4.2 3-1* Riferimenti

Selezionare i riferimenti preimpostati. Selezionare *Riferim preimp. bit 0/1/2 [16], [17] o [18]* per gli ingressi digitali corrispondenti nel gruppo di parametri 5-1* *Ingressi digitali*.

3-10 Riferim preimp.		
Array [8]		
Intervallo: 0-7		
Range:	Funzione:	
0 %*	[-100 - 100 %]	<p>Immettere fino a otto riferimenti preimpostati diversi (0-7) in questo parametro usando una programmazione ad array. Il riferimento preimpostato viene determinato come percentuale del valore Ref_{MAX} (parametro 3-03 Riferimento max.). Se viene programmato un Ref_{MIN} diverso da 0 (parametro 3-02 Riferimento minimo), il riferimento preimpostato viene calcolato come percentuale dell'intervallo di riferimento completo, vale a dire sulla base della differenza tra Ref_{MAX} e Ref_{MIN}. Dopodiché il valore viene aggiunto a Ref_{MIN}. Quando si usano i riferimenti preimpostati, selezionare i bit di riferimento preimpostati 0/1/2 [16], [17] o [18] per gli ingressi digitali corrispondenti nel gruppo di parametri 5-1* <i>Ingressi digitali</i>.</p>

130BA149.10

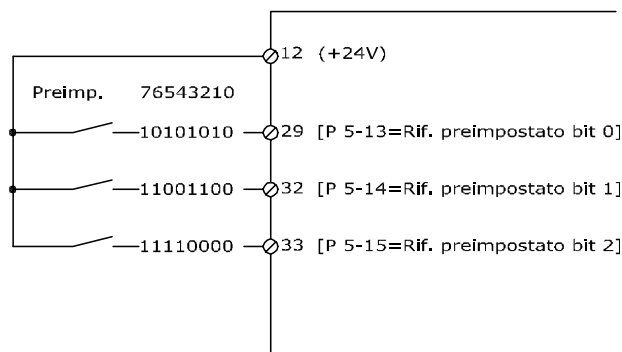

Disegno 3.21 Riferim preimp.

Bit rif. preimp.	2	1	0
Rif. preimp. 0	0	0	0
Rif. preimp. 1	0	0	1
Rif. preimp. 2	0	1	0
Rif. preimp. 3	0	1	1
Rif. preimp. 4	1	0	0
Rif. preimp. 5	1	0	1
Rif. preimp. 6	1	1	0
Rif. preimp. 7	1	1	1

Tabella 3.13 Bit di riferimento preimpostato

3-11 Velocità di jog [Hz]		
Range:	Funzione:	
Size related*	[0 - par. 4-14 Hz]	La velocità jog è la velocità di uscita fissata a cui il convertitore funziona quando la funzione jog è attivata.

3-11 Velocità di jog [Hz]	
Range:	Funzione:
	Vedere anche <i>parametro 3-80 Tempo rampa Jog.</i>

3-12 Valore di catch-up/slow down	
Range:	Funzione:
0 %* [0 - 100 %]	Immettere un valore in percentuale (relativo) da aggiungere o sottrarre dal riferimento effettivo per catch-up o slow-down. Se <i>catch-up</i> viene selezionato tramite uno degli ingressi digitali (<i>parametro 5-10 Ingr. digitale morsetto 18</i> fino <i>parametro 5-15 Ingr. digitale morsetto 33</i>), il valore percentuale (relativo) viene sommato al riferimento totale. Se <i>slow-down</i> viene selezionato tramite uno degli ingressi digitali (<i>parametro 5-10 Ingr. digitale morsetto 18</i> fino a <i>parametro 5-15 Ingr. digitale morsetto 33</i>), il valore percentuale (relativo) viene detratto dal riferimento totale. Funzionalità estese possono essere ottenute con la funzione DigiPot. Vedere il gruppo di parametri 3-9* <i>Pot.metro dig.</i>

3-13 Sito di riferimento	
Option:	Funzione:
	Seleziona la posizione riferimento da attivare.
[0] Collegato *	Usare il riferimento locale in Modalità Hand-on, o il riferimento remoto in Modalità Automatico.
[1] Remoto	Usare il riferimento remoto sia nella modalità Hand-on sia nel modo Automatico.
[2] Locale	Usare il riferimento locale sia nella modalità Hand-on sia nel modo Automatico. AVVISO! Se impostato su [2] <i>Locale</i> , il convertitore di frequenza si avvia nuovamente con questa impostazione in seguito a uno spegnimento.
[3] Linked to H/A MCO	Selezionare questa opzione per abilitare il fattore FFACC in <i>parametro 32-66 Feed-Forward acceleraz.</i> . L'abilitazione di FFACC riduce il tremolio e velocizza la trasmissione dal motion controller alla scheda di controllo del convertitore di frequenza. Ciò consente tempi di risposta più rapidi per applicazioni dinamiche e il controllo della posizione. Per maggiori informazioni sul FFACC, vedere il <i>Manuale di funzionamento VLT® Motion Control MCO 305.</i>

3-14 Preset Relative Reference	
Range:	Funzione:
0 %* [-100 - 100 %]	Il riferimento corrente, X, viene aumentato o diminuito con la percentuale Y impostata in <i>parametro 3-14 Preset Relative Reference</i> . Questo produce il riferimento attuale Z. Il riferimento corrente (X) è la somma degli ingressi selezionati in: <ul style="list-style-type: none"> • <i>Parametro 3-15 Reference 1 Source.</i> • <i>Parametro 3-16 Reference 2 Source.</i> • <i>Parametro 3-17 Reference 3 Source.</i> • <i>Parametro 8-02 Control Source.</i>

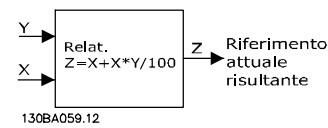

Disegno 3.22 Rif. relativo preimpostato

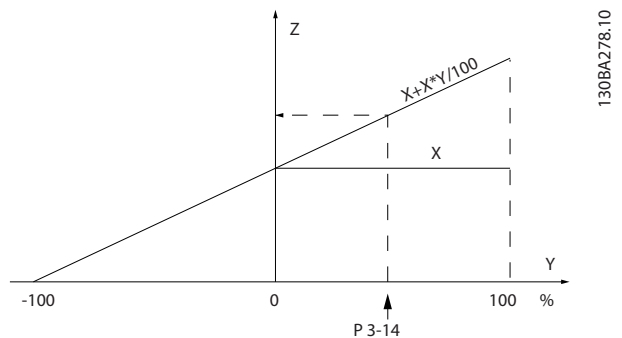

Disegno 3.23 Riferimento corrente

3-15 Risorsa di rif. 1		
Option:	Funzione:	
	Selezionare l'ingresso di riferimento da usare per il primo segnale di riferimento. <i>Parametro 3-15 Risorsa di rif. 1</i> , <i>parametro 3-16 Risorsa di riferimento 2</i> e <i>parametro 3-17 Risorsa di riferimento 3</i> definiscono fino a tre diversi segnali di riferimento. La somma di questi segnali di riferimento definisce il riferimento attuale.	
[0]	Nessuna funz.	
[1]	Ingr. analog. 53	
[2]	Ingr. analog. 54	
[7]	Ingr. frequenza 29	
[8]	Ingr. frequenza 33	
[11]	Rif. bus locale	Riferimento dai morsetti 68 e 69.
[20]	Potenzion. digitale	

3-15 Risorsa di rif. 1		
Option:	Funzione:	
[21] Ingresso anal. X30/11	VLT® General Purpose I/O MCB 101	
[22] Ingresso anal. X30/12	VLT® General Purpose I/O MCB 101	
[29] Ingresso anal. X48/2		

3-16 Risorsa di riferimento 2		
Option:	Funzione:	
	Selezionare l'ingresso da usare per il secondo segnale di riferimento. <i>Parametro 3-15 Risorsa di rif. 1, parametro 3-16 Risorsa di riferimento 2 e parametro 3-17 Risorsa di riferimento 3</i> definiscono fino a tre diversi segnali di riferimento. La somma di questi segnali di riferimento definisce il riferimento attuale.	
[0] Nessuna funz.		
[1] Ingr. analog. 53		
[2] Ingr. analog. 54		
[7] Ingr. frequenza 29		
[8] Ingr. frequenza 33		
[11] Rif. bus locale	Riferimento dai morsetti 68 e 69.	
[20] Potenziom. digitale		
[21] Ingresso anal. X30/11		
[22] Ingresso anal. X30/12		
[29] Ingresso anal. X48/2		

3-17 Risorsa di riferimento 3		
Option:	Funzione:	
	Selezionare l'ingresso da usare per il terzo segnale di riferimento. <i>Parametro 3-15 Risorsa di rif. 1, parametro 3-16 Risorsa di riferimento 2 e parametro 3-17 Risorsa di riferimento 3</i> definiscono fino a tre diversi segnali di riferimento. La somma di questi segnali di riferimento definisce il riferimento attuale.	
[0] Nessuna funz.		
[1] Ingr. analog. 53		
[2] Ingr. analog. 54		
[7] Ingr. frequenza 29		
[8] Ingr. frequenza 33		
[11] Rif. bus locale	Riferimento dai morsetti 68 e 69.	
[20] Potenziom. digitale		
[21] Ingresso anal. X30/11		

3-17 Risorsa di riferimento 3		
Option:	Funzione:	
[22] Ingresso anal. X30/12		
[29] Ingresso anal. X48/2		

3-18 Risorsa rif. in scala relativa		
Option:	Funzione:	
	<p>AVVISO!</p> <p>Questo parametro non può essere regolato mentre il motore è in funzione.</p> <p>Selezionare un valore variabile da sommare al valore fisso (definito in <i>parametro 3-14 Preset Relative Reference</i>). La somma dei valori fissi e variabili (denominata Y in <i>Disegno 3.24</i>) viene moltiplicata per il riferimento effettivo (denominato X in <i>Disegno 3.24</i>). Questo prodotto viene quindi aggiunto al riferimento effettivo ($X+X*Y/100$) per fornire il riferimento effettivo risultante.</p> <div style="text-align: center;"> <p>130BA059.12</p> </div> <p>Disegno 3.24 Riferimento corrente risultante</p>	
[0] * Nessuna funz.		
[1] Ingr. analog. 53		
[2] Ingr. analog. 54		
[7] Ingr. frequenza 29		
[8] Ingr. frequenza 33		
[11] Rif. bus locale	Riferimento dai morsetti 68 e 69.	
[20] Potenziom. digitale		
[21] Ingresso anal. X30/11		
[22] Ingresso anal. X30/12		
[29] Ingresso anal. X48/2		

3-19 Velocità marcia jog [RPM]		
Range:		Funzione:
Size related*	[0 - par. 4-13 RPM]	Inserire un valore per la velocità jog n_{JOG} che è una velocità di uscita fissa. Il convertitore di frequenza funziona a questa velocità quando la funzione jog è attiva. Il limite massimo è definito in <i>parametro 4-13 Lim. alto vel. motore [giri/min]</i> . Vedere anche <i>parametro 3-80 Tempo rampa Jog</i> .

3.4.3 3-2* Riferimenti II

3-20 Preset Target		
Range:		Funzione:
0 CustomRea- doutUnit2*	[-2147483648 - 2147483647 CustomRea- doutUnit2]	AVVISO! Questo parametro è disponibile esclusivamente con la versione software 48.XX. Array [8] Imposta fino a otto posizioni target. Selezionare tra le otto posizioni preimpostate utilizzando gli ingressi digitali o la parola di controllo del bus di campo.

3-21 Touch Target		
Range:		Funzione:
0 CustomRea- doutUnit2*	[-2147483648 - 2147483647 CustomRea- doutUnit2]	AVVISO! Questo parametro è disponibile esclusivamente con la versione software 48.XX. Immettere la posizione target nel modo posizionamento mediante sonda di contatto. Questo parametro definisce la distanza tra l'evento di rilevamento del sensore della sonda di contatto alla posizione target finale nelle unità di posizione.

3-22 Master Scale Numerator		
Range:		Funzione:
1*	[-2147483648 - 2147483647]	AVVISO! Questo parametro è disponibile esclusivamente con la versione software 48.XX. <i>Parametro 3-22 Master Scale Numerator e parametro 3-23 Master Scale Denominator</i> definiscono il rapporto di trasmissione tra il master e lo slave nel modo sincronizzazione. $\text{Giri Master} = \frac{\text{Par. 3-22}}{\text{Par. 3-23}} \times \text{Giri Slave}$

3-23 Master Scale Denominator		
Range:		Funzione:
1*	[-2147483648 - 2147483647]	AVVISO! Questo parametro è disponibile esclusivamente con la versione software 48.XX. Vedere <i>parametro 3-22 Master Scale Numerator</i> .

3-24 Master Lowpass Filter Time		
Range:		Funzione:
20 ms*	[1 - 2000 ms]	AVVISO! Questo parametro è disponibile esclusivamente con la versione software 48.XX. Immettere la costante di tempo per il calcolo della velocità master nella modalità di sincronizzazione.

3-25 Master Bus Resolution		
Range:		Funzione:
65536*	[128 - 65536]	AVVISO! Questo parametro è disponibile esclusivamente con la versione software 48.XX. Immettere la risoluzione del segnale master del bus di campo (riferimento bus di campo) in modalità sincronizzazione.

3-26 Master Offset		
Range:	Funzione:	
0 CustomRea- doutUnit2*	[-2147483648 - 2147483647 CustomRea- doutUnit2]	<p>AVVISO! Questo parametro è disponibile esclusivamente con la versione software 48.XX.</p> <p>Immettere l'offset di posizione tra il master e lo slave nella modalità di sincronizzazione. Questo valore viene aggiunto alla posizione del follower a ciascuna attivazione di un ingresso digitale con opzione [113] Enable Reference o bit 5 della parola di controllo del bus di campo.</p> <p>Parametro 3-02 Riferimento minimo definisce la deviazione massima dalla velocità effettiva del master durante l'esecuzione dell'offset.</p>

3-27 Virtual Master Max Ref		
Range:	Funzione:	
50.0 Hz*	[0.0 - 590.0 Hz]	<p>AVVISO! Questo parametro è valido esclusivamente con la versione software 48.XX.</p> <p>Immettere il riferimento massimo per il master virtuale. Il riferimento effettivo è impostato in relazione a questo valore utilizzando l'origine selezionata in parametro 3-15 Risorsa di rif. 1 o il riferimento bus di campo 1. Il senso di rotazione è controllato dal segnale di avanzamento/inversione su un ingresso digitale o bus di campo. Utilizzare il gruppo di parametri 3-6* Rampa 3 per configurare l'accelerazione e la decelerazione.</p>

3-28 Master Offset Speed Ref		
Range:	Funzione:	
1500 RPM*	[0 - 65000 RPM]	<p>AVVISO! Questo parametro è disponibile esclusivamente con la versione software 48.XX.</p> <p>Immettere il riferimento di velocità per la modifica dell'offset master nella modalità di sincronizzazione. Al fine di assicurare la compatibilità con le versioni software 48.01 e 48.10, questo parametro è attivo soltanto</p>

3-28 Master Offset Speed Ref		
Range:	Funzione:	
		quando parametro 3-02 Riferimento minimo è impostato su 0.

3.4.4 Rampe 3-4* Rampa 1

Per ciascuna delle quattro rampe (gruppi di parametri 3-4* Rampa 1, 3-5* Rampa 2, 3-6* Rampa 3 e 3-7* Rampa 4) configurare i parametri della rampa.

- tipo di rampa;
- tempi di rampa (durata dell'accelerazione e della decelerazione);
- livello di compensazione della discontinuità per rampe S.

Iniziare impostando i tempi di rampa lineare corrispondenti a Disegno 3.25 e Disegno 3.26.

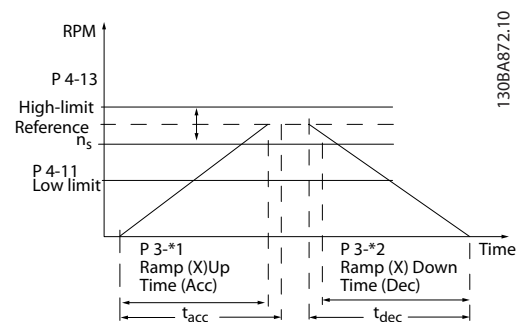

Disegno 3.25 Tempi di rampa lineare

Se sono selezionate rampe S impostare il livello di compensazione della discontinuità non lineare. Impostare la compensazione della discontinuità definendo la proporzione di tempi rampa di accelerazione e di decelerazione in cui l'accelerazione e la decelerazione sono variabili (vale a dire aumentano o diminuiscono). Le impostazioni di accelerazione e decelerazione della rampa S sono definite come una percentuale del tempo di rampa effettivo.

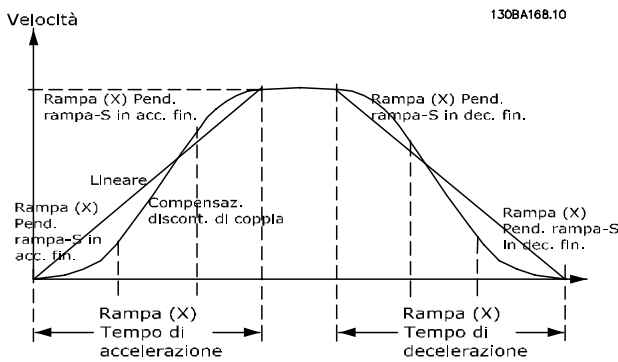

Disegno 3.26 Tempi di rampa lineare

3-40 Rampa tipo 1		
Option:	Funzione:	
	<p>AVVISO!</p> <p>Se si seleziona [1] <i>Jerk cost. r. S</i> e si modifica il riferimento durante la rampa, il tempo di rampa può essere prolungato per ottenere un movimento privo di discontinuità che può a sua volta portare a un tempo di avviamento o arresto prolungato.</p> <p>Può essere necessaria una regolazione ulteriore dei rapporti rampa-S o la commutazione degli attivatori.</p> <p>Selezionare il tipo di rampa desiderato in base ai requisiti per accelerazione/decelerazione. Una rampa lineare dà un'accelerazione costante durante la rampa. Una rampa S dà un'accelerazione non lineare, compensando la discontinuità nell'applicazione.</p>	
[0] *	Lineare	
[1]	Jerk cost. r. S	Accelerazione con la discontinuità più bassa possibile.
[2]	Tempo cost. r. S	Rampa S basata sui valori impostati in <i>parametro 3-41 Rampa 1 tempo di accel.</i> e <i>parametro 3-42 Rampa 1 tempo di decel.</i>

3-41 Rampa 1 tempo di accel.		
Range:	Funzione:	
Size related*	[0.01 - 3600 s]	Immettere il tempo rampa di accelerazione, vale a dire il tempo di accelerazione necessario per passare da 0 Giri/min. alla velocità del motore sincrono n _s . Selezionare un tempo di accelerazione che impedisca che la corrente di uscita superi il limite di corrente impostato in <i>parametro 4-18 Limite di corrente</i> durante la rampa. Il valore 0,00 corrisponde a 0,01 s nel modo velocità. Vedere il tempo rampa di decelerazione in <i>parametro 3-42 Rampa 1 tempo di decel.</i>

3-41 Rampa 1 tempo di accel.		
Range:	Funzione:	
		$Par. 3 - 41 = \frac{t_{acc} [s] \times n_s [RPM]}{ref [RPM]}$

3-42 Rampa 1 tempo di decel.		
Range:	Funzione:	
Size related*	[0.01 - 3600 s]	Impostare il tempo rampa di decelerazione, vale a dire il tempo di decelerazione dalla velocità del motore sincrono n _s a 0 giri/min. Selezionare un tempo rampa di decelerazione tale in modo da far sì che non si verifichino sovratensioni nell'inverter a causa del funzionamento rigenerativo del motore oppure tale che la corrente generata non raggiunga il limite di corrente impostato in <i>parametro 4-18 Limite di corrente</i> . Il valore 0,00 corrisponde a 0,01 s nel modo velocità. Vedere tempo rampa di accelerazione in <i>parametro 3-41 Rampa 1 tempo di accel.</i>
		$Par. 3 - 42 = \frac{t_{dec} [s] \times n_s [RPM]}{ref [RPM]}$

3-45 Rampa 1 Pend. rampa-S in acc. in.		
Range:	Funzione:	
50 %*	[1 - 99 %]	Immettere la proporzione del tempo rampa di accelerazione totale (<i>parametro 3-41 Rampa 1 tempo di accel.</i>) in cui la coppia di accelerazione aumenta. Quanto più grande è il valore percentuale, tanto maggiore è la compensazione della discontinuità ottenuta e minori sono le discontinuità di coppia nell'applicazione.

3-46 Rampa 1 Pend. rampa-S in acc. fin.		
Range:	Funzione:	
50 %*	[1 - 99 %]	Immettere la proporzione del tempo rampa di accelerazione totale (<i>parametro 3-41 Rampa 1 tempo di accel.</i>) in cui la coppia di accelerazione diminuisce. Maggiore è il valore percentuale, maggiore è la compensazione della discontinuità ottenuta e quindi minori le discontinuità di coppia nell'applicazione.

3-47 Rampa 1 Pend. rampa-S in dec. in.		
Range:	Funzione:	
50 %*	[1 - 99 %]	Immettere la proporzione del tempo rampa di decelerazione totale (<i>parametro 3-42 Rampa 1 tempo di decel.</i>) in cui la coppia di decelerazione aumenta. Maggiore è il valore percentuale, maggiore è la compensazione della discontinuità ottenuta e quindi minori le discontinuità di coppia nell'applicazione.

3-48 Rampa 1 Pend. rampa-S in dec. fin.		
Range:		Funzione:
50 %*	[1 - 99 %]	Immettere la proporzione del tempo rampa di decelerazione totale (<i>parametro 3-42 Rampa 1 tempo di decel.</i>) in cui la coppia di decelerazione si riduce. Maggiore è il valore percentuale, maggiore è la compensazione della discontinuità ottenuta e quindi minori le discontinuità di coppia nell'applicazione.

3.4.5 3-5* Rampa 2

Per selezionare i parametri di rampa, vedere il gruppo di parametri 3-4* Rampa 1.

3-50 Rampa tipo 2		
Option:		Funzione:
		Selezionare il tipo di rampa desiderato in base ai requisiti per accelerazione/decelerazione. Una rampa lineare dà un'accelerazione costante durante la rampa. Una rampa S dà un'accelerazione non lineare, compensando la discontinuità nell'applicazione.
[0] *	Lineare	
[1]	Jerk cost. r. S	Accelerazione con la discontinuità più bassa possibile.
[2]	Tempo cost. r. S	Rampa S basata sui valori impostati in <i>parametro 3-51 Rampa 2 tempo di accel.</i> e <i>parametro 3-52 Rampa 2 tempo di decel.</i>

AVVISO!

Se si seleziona [1] *Jerk cost. r. S* e si modifica il riferimento durante la rampa, il tempo di rampa può essere prolungato per ottenere un movimento privo di discontinuità che può a sua volta portare a un tempo di avviamento o arresto prolungato.

Possono essere necessarie una regolazione ulteriore dei rapporti rampa-S o la commutazione degli attivatori.

3-51 Rampa 2 tempo di accel.		
Range:		Funzione:
Size related*	[0.01 - 3600 s]	Immettere il tempo rampa di accelerazione, vale a dire il tempo di accelerazione necessario per passare da 0 Giri/min. alla velocità nominale del motore sincrono n_s . Selezionare un tempo rampa di accelerazione tale che la corrente di uscita non superi il limite di corrente impostato in <i>parametro 4-18 Limite di corrente</i> durante la rampa. Il valore 0,00 corrisponde a 0,01 s nel modo velocità. Vedere il tempo rampa di decelerazione in <i>parametro 3-52 Rampa 2 tempo di decel.</i>
$Par. 3 - 51 = \frac{t_{acc} [s] \times n_s [RPM]}{ref [RPM]}$		

3-52 Rampa 2 tempo di decel.		
Range:		Funzione:
Size related*	[0.01 - 3600 s]	Impostare il tempo rampa di decelerazione, vale a dire il tempo di decelerazione dalla velocità nominale del motore n_s a 0 giri/min. Selezionare un tempo rampa di decelerazione tale che non si verifichino sovratensioni nel convertitore di frequenza a causa del funzionamento rigenerativo del motore oppure tale che la corrente generata non raggiunga il limite di corrente impostato in <i>parametro 4-18 Limite di corrente</i> . Il valore 0,00 corrisponde a 0,01 s nel modo velocità. Vedere tempo rampa di accelerazione in <i>parametro 3-51 Rampa 2 tempo di accel.</i>
$Par. 3 - 52 = \frac{t_{dec} [s] \times n_s [RPM]}{ref [RPM]}$		

3-55 Rampa 2 Pend. rampa-S in acc. in.		
Range:		Funzione:
50 %*	[1 - 99 %]	Immettere la proporzione del tempo rampa di accelerazione totale (<i>parametro 3-51 Rampa 2 tempo di accel.</i>) in cui la coppia di accelerazione aumenta. Maggiore è il valore percentuale, maggiore è la compensazione della discontinuità ottenuta e quindi minori le discontinuità di coppia nell'applicazione.

3-56 Rampa 2 Pend. rampa-S in acc. fin.		
Range:		Funzione:
50 %*	[1 - 99 %]	Immettere la proporzione del tempo rampa di accelerazione totale (<i>parametro 3-51 Rampa 2 tempo di accel.</i>) in cui la coppia di accelerazione diminuisce. Maggiore è il valore percentuale, maggiore è la compensazione della discontinuità ottenuta e quindi minori le discontinuità di coppia nell'applicazione.

3-57 Rampa 2 Pend. rampa-S in dec. in.		
Range:	Funzione:	
50 %* [1 - 99 %]	Immettere la proporzione del tempo rampa di decelerazione totale (<i>parametro 3-52 Rampa 2 tempo di decel.</i>) in cui la coppia di decelerazione aumenta. Maggiore è il valore percentuale, maggiore è la compensazione della discontinuità ottenuta e quindi minori le discontinuità di coppia nell'applicazione.	

3-58 Rampa 2 Pend. rampa-S in dec. fin.		
Range:	Funzione:	
50 %* [1 - 99 %]	Immettere la proporzione del tempo rampa di decelerazione totale (<i>parametro 3-52 Rampa 2 tempo di decel.</i>) in cui la coppia di decelerazione si riduce. Maggiore è il valore percentuale, maggiore è la compensazione della discontinuità ottenuta e quindi minori le discontinuità di coppia nell'applicazione.	

3.4.6 3-6* Rampa 3

Per la configurazione dei parametri di rampa vedere il gruppo di parametri 3-4* Rampa 1.

3-60 Rampa tipo 3		
Option:	Funzione:	
	Selezionare il tipo di rampa in base ai requisiti per l'accelerazione e la decelerazione. Una rampa lineare dà un'accelerazione costante durante la rampa. Una rampa S dà un'accelerazione non lineare, compensando la discontinuità nell'applicazione.	
[0] *	Lineare	
[1]	Jerk cost. r. S	Accelera con la discontinuità più bassa possibile.
[2]	Tempo cost. r. S	Rampa S basata sui valori impostati in <i>parametro 3-61 Rampa 3 tempo di accel.</i> e <i>parametro 3-62 Rampa 3 tempo di decel.</i>

AVVISO!

Se si seleziona [1] *Jerk cost. r. S* e si modifica il riferimento durante la rampa, il tempo di rampa può essere prolungato per ottenere un movimento privo di discontinuità che può a sua volta portare a un tempo di avviamento o arresto prolungato.

Può essere necessaria una regolazione ulteriore dei rapporti rampa-S o la commutazione degli attivatori.

3-61 Rampa 3 tempo di accel.		
Range:	Funzione:	
Size related* [0.01 - 3600 s]	Immettere il tempo rampa di accelerazione, vale a dire il tempo di accelerazione necessario per passare da 0 Giri/min. alla velocità nominale del motore sincrono n_s . Selezionare un tempo rampa di accelerazione tale che la corrente di uscita non superi il limite di corrente impostato in <i>parametro 4-18 Limite di corrente</i> durante la rampa. Il valore 0,00 corrisponde a 0,01 s nel modo velocità. Vedere il tempo rampa di decelerazione in <i>parametro 3-62 Rampa 3 tempo di decel.</i>	

3-62 Rampa 3 tempo di decel.		
Range:	Funzione:	
Size related* [0.01 - 3600 s]	Immettere il tempo rampa di decelerazione, vale a dire il tempo di decelerazione dalla velocità nominale del motore n_s a 0 Giri/min. Selezionare un tempo rampa di decelerazione tale in modo da far sì che non si verifichino sovratensioni nell'inverter a causa del funzionamento rigenerativo del motore oppure tale che la corrente generata non raggiunga il limite di corrente impostato in <i>parametro 4-18 Limite di corrente</i> . Il valore 0,00 corrisponde a 0,01 s nel modo velocità. Vedere tempo rampa di accelerazione in <i>parametro 3-61 Rampa 3 tempo di accel.</i>	
$\text{Par. 3-62} = \frac{t_{dec} [s] \times n_s [RPM]}{ref [RPM]}$		

3-65 Rampa 3 Pend. rampa-S in acc. in.		
Range:	Funzione:	
50 %* [1 - 99 %]	Immettere la proporzione del tempo rampa di accelerazione totale (<i>parametro 3-61 Rampa 3 tempo di accel.</i>) in cui la coppia di accelerazione aumenta. Maggiore è il valore percentuale, maggiore è la compensazione della discontinuità ottenuta e quindi minori le discontinuità di coppia nell'applicazione.	

3-66 Rampa 3 Pend. rampa-S in acc. fin.		
Range:	Funzione:	
50 %* [1 - 99 %]	Immettere la proporzione del tempo rampa di accelerazione totale (<i>parametro 3-61 Rampa 3 tempo di accel.</i>) in cui la coppia di accelerazione diminuisce. Maggiore è il valore percentuale, maggiore è la compensazione della discontinuità ottenuta e quindi minori le discontinuità di coppia nell'applicazione.	

3-67 Rampa 3 Pend. rampa-S in dec. in.		
Range:	Funzione:	
50 %* [1 - 99 %]	Immettere la proporzione del tempo rampa di decelerazione totale (<i>parametro 3-62 Rampa 3 tempo di decel.</i>) in cui la coppia di decelerazione aumenta. Maggiore è il valore percentuale, maggiore è la compensazione della discontinuità ottenuta e quindi minori le discontinuità di coppia nell'applicazione.	

3-68 Rampa 3 Pend. rampa-S in dec. fin.		
Range:	Funzione:	
50 %* [1 - 99 %]	Immettere la proporzione del tempo rampa di decelerazione totale (<i>parametro 3-62 Rampa 3 tempo di decel.</i>) in cui la coppia di decelerazione si riduce. Maggiore è il valore percentuale, maggiore è la compensazione della discontinuità ottenuta e quindi minori le discontinuità di coppia nell'applicazione.	

3.4.7 3-7* Rampa 4

Per la configurazione dei parametri di rampa vedere il gruppo di parametri 3-4* Rampa 1.

3-70 Rampa tipo 4		
Option:	Funzione:	
[0] *	Lineare	Selezionare il tipo di rampa in base ai requisiti per l'accelerazione e la decelerazione. Una rampa lineare dà un'accelerazione costante durante la rampa. Una rampa S dà un'accelerazione non lineare, compensando la discontinuità nell'applicazione.
[1]	Jerk cost. r. S	Accelera con la discontinuità più bassa possibile.
[2]	Tempo cost. r. S	Rampa S basata sui valori impostati in <i>parametro 3-71 Rampa 4 tempo di accel.</i> e <i>parametro 3-72 Rampa 4 tempo di decel.</i>

AVVISO!

Se si seleziona [1] *Jerk cost. r. S* e si modifica il riferimento durante la rampa, il tempo di rampa può essere prolungato per ottenere un movimento privo di discontinuità che può a sua volta portare a un tempo di avviamento o arresto prolungato.

Possono essere necessarie ulteriori regolazioni dei rapporti rampa-S o la commutazione degli iniziatori.

3-71 Rampa 4 tempo di accel.		
Range:	Funzione:	
Size related* [0.01 - 3600 s]	Immettere il tempo rampa di accelerazione, vale a dire il tempo di accelerazione necessario per passare da 0 Giri/min. alla velocità nominale del motore n_s . Selezionare un tempo rampa di accelerazione tale che la corrente di uscita non superi il limite di corrente impostato in <i>parametro 4-18 Limite di corrente</i> durante la rampa. Il valore 0,00 corrisponde a 0,01 s nel modo velocità. Vedere il tempo rampa di decelerazione in <i>parametro 3-72 Rampa 4 tempo di decel.</i>	
$Par. 3 - 71 = \frac{t_{acc} [s] \times n_s [RPM]}{ref [RPM]}$		

3-72 Rampa 4 tempo di decel.		
Range:	Funzione:	
Size related* [0.01 - 3600 s]	Immettere il tempo rampa di decelerazione, vale a dire il tempo di decelerazione dalla velocità nominale del motore n_s a 0 Giri/min. Selezionare un tempo rampa di decelerazione tale in modo da far sì che non si verifichino sovratensioni nell'inverter a causa del funzionamento rigenerativo del motore oppure tale che la corrente generata non raggiunga il limite di corrente impostato in <i>parametro 4-18 Limite di corrente</i> . Il valore 0,00 corrisponde a 0,01 s nel modo velocità. Vedere tempo rampa di accelerazione in <i>parametro 3-71 Rampa 4 tempo di accel.</i>	
$Par. 3 - 72 = \frac{t_{dec} [s] \times n_s [RPM]}{ref [RPM]}$		

3-75 Rampa 4 Pend. rampa-S in acc. in.		
Range:	Funzione:	
50 %* [1 - 99 %]	Immettere la proporzione del tempo rampa di accelerazione totale (<i>parametro 3-71 Rampa 4 tempo di accel.</i>) in cui la coppia di accelerazione aumenta. Maggiore è il valore percentuale, maggiore è la compensazione della discontinuità ottenuta e quindi minori le discontinuità di coppia nell'applicazione.	

3-76 Rampa 4 Pend. rampa-S in acc. fin.		
Range:	Funzione:	
50 %* [1 - 99 %]	Immettere la proporzione del tempo rampa di accelerazione totale (<i>parametro 3-71 Rampa 4 tempo di accel.</i>) in cui la coppia di accelerazione diminuisce. Maggiore è il valore percentuale, maggiore è la compensazione della discontinuità ottenuta e quindi minori le discontinuità di coppia nell'applicazione.	

3-77 Rampa 4 Pend. rampa-S in dec. in.		
Range:	Funzione:	
50 %* [1 - 99 %]	Immettere la proporzione del tempo rampa di decelerazione totale (<i>parametro 3-72 Rampa 4 tempo di decel.</i>) in cui la coppia di decelerazione aumenta. Maggiore è il valore percentuale, maggiore è la compensazione della discontinuità ottenuta e quindi minori le discontinuità di coppia nell'applicazione.	

3-78 Rampa 4 Pend. rampa-S in dec. fin.		
Range:	Funzione:	
50 %* [1 - 99 %]	Immettere la proporzione del tempo rampa di decelerazione totale (<i>parametro 3-72 Rampa 4 tempo di decel.</i>) in cui la coppia di decelerazione si riduce. Maggiore è il valore percentuale, maggiore è la compensazione della discontinuità ottenuta e quindi minori le discontinuità di coppia nell'applicazione.	

$$Par. 3 - 80 = \frac{t_{jog} [s] \times n_s [RPM]}{\Delta jog\ speed (par. 3 - 19) [RPM]}$$

3-81 Tempo rampa arr. rapido		
Range:	Funzione:	
Size related* [0.01 - 3600 s]	Immettere il tempo rampa di decelerazione arresto rapido, vale a dire il tempo di decelerazione per passare dalla velocità del motore sincrono a 0 Giri/min. Assicurarsi che nell'inverter non si crei alcuna sovratensione dovuta a un funzionamento rigenerativo del motore, necessario per ottenere il tempo rampa di decelerazione dato. Assicurarsi che la corrente generata necessaria per ottenere il tempo rampa di decelerazione in questione non superi il limite di corrente (impostato in <i>parametro 4-18 Limite di corrente</i>). L'arresto rapido viene attivato per mezzo di un segnale su un ingresso digitale selezionato oppure mediante la porta di comunicazione seriale.	

3.4.8 3-8* Altre rampe

3-80 Tempo rampa Jog		
Range:	Funzione:	
Size related* [0.01 - 3600 s]	Immettere il tempo di rampa jog, vale a dire il tempo di accelerazione/decelerazione necessario per passare da 0 Giri/min. alla frequenza nominale del motore n_s . Assicurarsi che la corrente di uscita risultante richiesta per il tempo di rampa jog in questione non superi il limite di corrente impostato in <i>parametro 4-18 Limite di corrente</i> . Il tempo di rampa jog viene avviato in seguito all'attivazione di un segnale jog tramite l'LCP, un ingresso digitale selezionato o la porta di comunicazione seriale. Se lo stato jog è disabilitato, sono validi i tempi di rampa normali.	

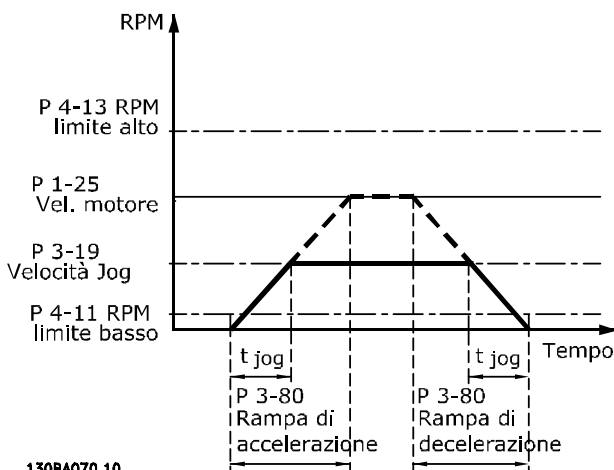

130BA070.10

Disegno 3.27 Tempo rampa Jog

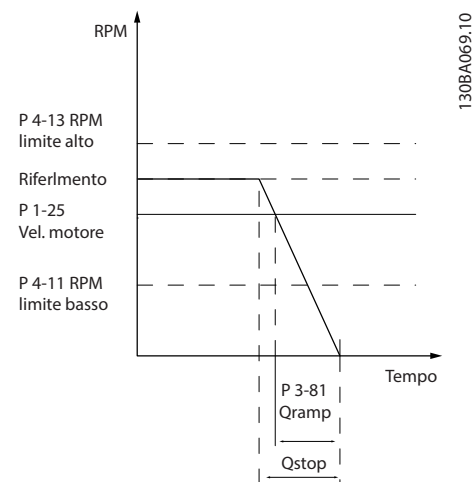

130BA069.10

Disegno 3.28 Tempo rampa arr. rapido

3-82 Tipo rampa arresto rapido		
Option:	Funzione:	
	Selezionare il tipo di rampa in base ai requisiti per l'accelerazione e la decelerazione. Una rampa lineare dà un'accelerazione costante durante la rampa. Una rampa S dà un'accelerazione non lineare, compensando la discontinuità nell'applicazione.	
[0] *	Lineare	
[1]	Jerk cost. r. S	
[2]	Tempo cost. r. S	

3-83 Rapp. rampa S arr. rap. a in. dec.		
Range:	Funzione:	
50 %* [1 - 99 %]	Immettere la proporzione del tempo rampa di decelerazione totale (<i>parametro 3-42 Rampa 1 tempo di decel.</i>) in cui la coppia di decelerazione aumenta. Maggiore è il valore percentuale, maggiore è la compensazione della discontinuità ottenuta e quindi minori le discontinuità di coppia nell'applicazione.	

3-84 Rapp. rampa S arr. rap. a fine dec.		
Range:	Funzione:	
50 %* [1 - 99 %]	Immettere la proporzione del tempo rampa di decelerazione totale (<i>parametro 3-42 Ramp 1 Ramp Down Time</i>) in cui la coppia di decelerazione si riduce. Maggiore è il valore percentuale, maggiore è la compensazione della discontinuità ottenuta e quindi minori le discontinuità di coppia nell'applicazione.	

3-89 Ramp Lowpass Filter Time		
Range:	Funzione:	
1 ms* [1 - 200 ms]	Usare questo parametro per impostare quanto regolarmente deve variare la velocità.	

3-90 Step Size		
Range:	Funzione:	
0.10 %* [0.01 - 200 %]	Immettere la dimensione di incremento richiesta per l'aumento/la riduzione come valore percentuale della velocità del motore sincrono, n _s . Se viene attivato Aumenta/Diminuisci, il riferimento risultante viene aumentato o diminuito del valore impostato in questo parametro.	

3-91 Tempo rampa		
Range:	Funzione:	
1 s* [0 - 3600 s]	Immettere il tempo di rampa, vale a dire il tempo per la regolazione del riferimento dallo 0% al 100% della funzione potenziometro digitale specificata (Aumenta, Diminuisci o Cancella). Se Aumenta/Diminuisci viene attivato per un tempo superiore al periodo di ritardo rampa specificato in <i>parametro 3-95 Ritardo rampa</i> , il riferimento attuale viene aumentato/diminuito secondo questo tempo di rampa. Il tempo di rampa è definito come il tempo richiesto per regolare il riferimento con passi di dimensione definita in <i>parametro 3-90 Step Size</i> .	

3-92 Power Restore		
Option:	Funzione:	
[0] * Off	Ripristina il riferimento del potenziometro digitale a 0% dopo l'accensione.	
[1] On	Ripristina il riferimento più recente del potenziometro digitale all'accensione.	

3.4.9 3-9* Pot.metro dig.

Il potenziometro digitale consente di aumentare o diminuire il riferimento corrente regolando il setup degli ingressi digitali usando le funzioni Aumenta, Diminuisci o Cancella. Per attivare la funzione, impostare almeno un ingresso digitale per aumentare o diminuire.

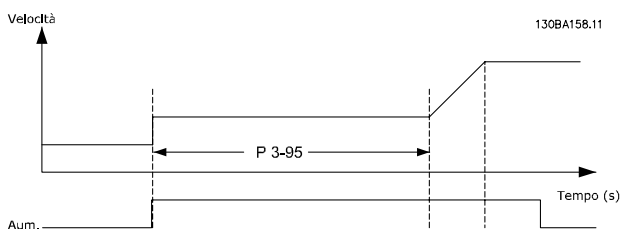

Disegno 3.29 Aumentare il riferimento effettivo

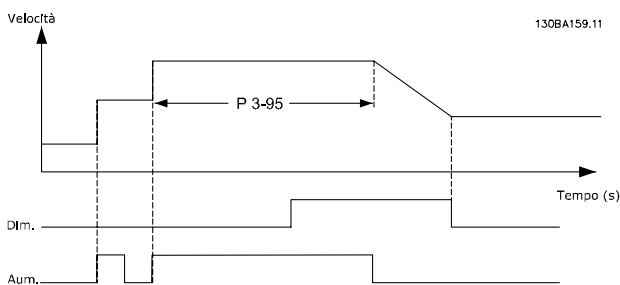

Disegno 3.30 Aumentare/ridurre il riferimento effettivo

3-93 Maximum Limit		
Range:	Funzione:	
100 %* [-200 - 200 %]	Impostare il valore massimo consentito per il riferimento risultante. Questo è consigliato se il potenziometro digitale viene usato per la regolazione di precisione del riferimento risultante.	

3-94 Limite minimo		
Range:	Funzione:	
-100 %* [-200 - 200 %]	Impostare il valore minimo consentito per il riferimento risultante. Questo è consigliato se il potenziometro digitale viene usato per la regolazione di precisione del riferimento risultante.	

3-95 Ritardo rampa		
Range:	Funzione:	
Size related* [0 - 0]	Impostare il ritardo richiesto dall'attivazione della funzione potenziometro digitale finché il convertitore di frequenza inizia ad aumentare il riferimento. Con un ritardo di 0 ms, il riferimento inizia ad aumentare quando viene	

3-95 Ritardo rampa	
Range:	Funzione:
	attivato il segnale aumento/diminuzione. Vedere anche <i>parametro 3-91 Tempo rampa</i> .

3.5 Parametri: 4-** Limiti / avvisi

3.5.1 4-1* Limiti motore

Definire i limiti di coppia, di corrente e di velocità per il motore e la reazione del convertitore di frequenza al superamento dei limiti.

Un limite può generare un messaggio nel display. Un avviso genera sempre un messaggio nel display o nel bus di campo. Una funzione di monitoraggio può avviare un avviso o uno scatto, dopodiché il convertitore di frequenza si arresta e genera un messaggio di allarme.

4-10 Direz. velocità motore		
Option:	Funzione:	
	<p>AVVISO!</p> <p>Questo parametro non può essere regolato mentre il motore è in funzione.</p> <p>Selezionare la direzione di velocità del motore richiesta. Usare questo parametro per impedire un'inversione indesiderata. Quando <i>parametro 1-00 Modo configurazione</i> è impostato su [3] <i>Processo</i>, <i>parametro 4-10 Direz. velocità motore</i> è impostato per default su [0] <i>Senso orario</i>. L'impostazione in <i>parametro 4-10 Direz. velocità motore</i> non limita le opzioni per l'impostazione di <i>parametro 4-13 Lim. alto vel. motore [giri/min]</i>.</p>	
[0]	Senso orario	Il riferimento è impostato su rotazione in senso orario. L'ingresso di inversione (morsetto predefinito 19) deve essere aperto.
[1]	Senso antiorario	Il riferimento è impostato su rotazione in senso antiorario. L'ingresso di inversione (morsetto predefinito 19) deve essere chiuso. Se viene richiesta l'inversione e l'ingresso <i>inversione</i> è aperto, è possibile modificare il senso di rotazione del motore tramite <i>parametro 1-06 Senso orario</i> .
[2]	Entrambe le direzioni	Il motore può ruotare in entrambi i sensi.

4-11 Lim. basso vel. motore [giri/min]		
Range:	Funzione:	
Size related*	[0 - par. 4-13 RPM]	Immettere il limite minimo per la velocità del motore. È possibile impostare il limite basso velocità motore in modo che corrisponda alla velocità minima del motore raccomandata dal produttore. Il limite basso velocità motore non deve superare l'impostazione in <i>parametro 4-13 Lim. alto vel. motore [giri/min]</i> .

4-12 Limite basso velocità motore [Hz]		
Range:	Funzione:	
Size related*	[0 - par. 4-14 Hz]	Immettere il limite minimo per la velocità del motore. Il limite basso velocità motore può essere impostato per corrispondere alla frequenza di uscita minima dell'albero motore. Il limite basso velocità motore non deve superare l'impostazione in <i>parametro 4-14 Motor Speed High Limit [Hz]</i> .

4-13 Lim. alto vel. motore [giri/min]		
Range:	Funzione:	
Size related*	[par. 4-11 - 60000 RPM]	Immettere il limite massimo per la velocità del motore. È possibile impostare il limite alto velocità motore in modo che corrisponda alla velocità nominale massima del motore raccomandata dal produttore. Il limite alto velocità motore deve essere maggiore del valore impostato in <i>parametro 4-11 Lim. basso vel. motore [giri/min]</i> .

4-14 Motor Speed High Limit [Hz]		
Range:	Funzione:	
Size related*	[par. 4-12 - par. 4-19 Hz]	Immettere il limite massimo per la velocità del motore in Hz. <i>Parametro 4-14 Motor Speed High Limit [Hz]</i> può essere impostato per corrispondere alla massima velocità del motore consigliata dal produttore. Il limite alto velocità motore deve essere superiore al valore impostato in <i>parametro 4-12 Motor Speed Low Limit [Hz]</i> . La frequenza di uscita non deve superare il 10% della frequenza di commutazione (<i>parametro 14-01 Switching Frequency</i>).

4-16 Lim. di coppia in modo motore		
Range:	Funzione:	
Size related* In funzione dell'applicazione*	[0 - 1000.0 %] [In funzione dell'applicazione]	Questa funzione limita la coppia sull'albero per proteggere l'installazione meccanica.

AVVISO!

Se si modifica *parametro 4-16 Lim. di coppia in modo motore* quando *parametro 1-00 Modo configurazione* è impostato su [0] *Anello aperto vel.*, *parametro 1-66 Corrente min. a velocità bassa* viene reimpostato automaticamente.

AVVISO!

Il limite di coppia reagisce alla coppia effettiva, non filtrata, inclusi i picchi di coppia. Questa non è la coppia vista sull'LCP o sul bus di campo poiché quella coppia è filtrata.

4-17 Lim. di coppia in modo generatore		
Range:		Funzione:
100 %*	[0 - 1000.0 %]	Questa funzione limita la coppia sull'albero per proteggere l'installazione meccanica.

4-18 Limite di corrente		
Range:		Funzione:
Size related*	[1.0 - 1000.0 %]	<p>AVVISO!</p> <p>Se [20] ATEX ETR è selezionato in parametro 1-90 Protezione termica motore, impostare il limite di corrente parametro 4-18 Limite di corrente su 150%.</p> <p>Questa è una reale funzione di limite di corrente che persiste nell'intervallo fuori limite. Tuttavia, a causa dell'indebolimento di campo la coppia motore al limite di corrente si riduce di conseguenza quando l'aumento di tensione si interrompe al di sopra della velocità sincronizzata del motore.</p>

4-19 Freq. di uscita max.		
Range:		Funzione:
Size related*	[1 - 590 Hz]	<p>AVVISO!</p> <p>Questo parametro non può essere regolato mentre il motore è in funzione.</p> <p>AVVISO!</p> <p>La frequenza di uscita massima non può superare il 10% della frequenza di commutazione dell'inverter (parametro 14-01 Freq. di commutaz.).</p> <p>Fornisce un limite estremo per la frequenza di uscita per una maggiore sicurezza nelle applicazioni in cui deve essere evitata una velocità eccessiva. Questo limite è estremo in tutte le configurazioni (indipendentemente dall'impostazione in parametro 1-00 Modo configurazione).</p>

4-20 Fonte coeff. limite di coppia		
Option:		Funzione:
		Selezionare un ingresso analogico per la messa in scala delle impostazioni in parametro 4-16 Lim. di coppia in modo motore e parametro 4-17 Lim. di coppia in modo generatore da 0% a 100% (o viceversa). I livelli di segnale corrispondenti allo 0% e al 100% sono definiti nella scala dell'ingresso analogico, per esempio nel gruppo di parametri 6-1* Ingr. analog. 1. Questo parametro è attivo solo quando parametro 1-00 Modo configurazione è in Anello aperto vel. o Velocità anello chiuso.
[0] *	Nessuna funzione	
[2]	Ingr. analog. 53	
[4]	Ingr. analog. 53 inv	
[6]	Ingr. analog. 54	
[8]	Ingr. analog. 54 inv	
[10]	Ingr. anal. X30/11	
[12]	Ingr. anal. X30/11 inv	
[14]	Ingr. anal. X30/12	
[16]	Ingr. anal. X30/12 inv	

4-21 Fonte fattore limite velocità		
Option:		Funzione:
		Selezionare un ingresso analogico per la messa in scala delle impostazioni in parametro 4-19 Freq. di uscita max. da 0% a 100% (o viceversa). I livelli di segnale corrispondenti allo 0% e al 100% sono definiti nella scala dell'ingresso analogico, per esempio nel gruppo di parametri 6-1* Ingr. analog. 1. Il parametro è attivo solo quando parametro 1-00 Modo configurazione è in [4] Coppia, anello aperto.
[0] *	Nessuna funzione	
[2]	Ingr. analog. 53	
[4]	Ingr. analog. 53 inv	
[6]	Ingr. analog. 54	
[8]	Ingr. analog. 54 inv	
[10]	Ingr. anal. X30/11	
[12]	Ingr. anal. X30/11 inv	
[14]	Ingr. anal. X30/12	
[16]	Ingr. anal. X30/12 inv	

4-23 Brake Check Limit Factor Source		
Selezionare la fonte di ingresso per la funzione in <i>parametro 2-15 Controllo freno</i> . Se più convertitori di frequenza stanno effettuando simultaneamente un controllo freno, la resistenza nel sistema di distribuzione determina una caduta di tensione sulla rete o sul collegamento CC e può verificarsi un controllo freno errato. Usare un sensore di corrente esterno su ogni resistenza freno. Se un'applicazione richiede un controllo freno valido al 100%, collegare il sensore a un ingresso analogico.		
Option:	Funzione:	
[0] *	DC-link voltage	Il convertitore di frequenza effettua il controllo freno monitorando la tensione del collegamento CC. Il convertitore di frequenza inietta la corrente nella resistenza di frenatura che abbassa la tensione del collegamento CC.
[1]	Analog Input 53	Selezionare un sensore di corrente esterno per il monitoraggio del freno.
[2]	Analog Input 54	Selezionare un sensore di corrente esterno per il monitoraggio del freno.

4-24 Brake Check Limit Factor		
Range:	Funzione:	
98 %*	[0 - 100 %]	Immettere il fattore limite che <i>parametro 2-15 Controllo freno</i> usa quando effettua il controllo freno. Il convertitore di frequenza usa il fattore limite in funzione della selezione in <i>parametro 4-23 Brake Check Limit Factor Source</i> : [0] DC-link voltage - il convertitore di frequenza applica il fattore ai dati EEPROM nel collegamento CC. [1] Analog Input 53 o [2] Analog Input 54 - il controllo freno fallisce se la corrente di ingresso sull'ingresso analogico è inferiore alla corrente di ingresso massima moltiplicata per il fattore limite. Per esempio, nella seguente configurazione il controllo freno fallisce se la corrente di ingresso è inferiore a 16 mA: <ul style="list-style-type: none"> Un trasduttore di corrente con un intervallo di 4-20 mA è collegato all'ingresso analogico 53. Parametro 4-24 Brake Check Limit Factor è impostato su 80%.

4-25 Power Limit Motor Factor Source		
Selezionare l'ingresso che mette in scala il valore nel <i>parametro 4-82 Power Limit Motor Mode</i> da 0% a 100%.		
Option:	Funzione:	
[0] *	Nessuna funzione	
[2]	Ingr. analog. 53	

4-25 Power Limit Motor Factor Source		
Selezionare l'ingresso che mette in scala il valore nel <i>parametro 4-82 Power Limit Motor Mode</i> da 0% a 100%.		
Option:	Funzione:	
[4]	Ingr. analog. 53 inv	
[6]	Ingr. analog. 54	
[8]	Ingr. analog. 54 inv	
[10]	Ingr. anal. X30/11	
[12]	Ingr. anal. X30/11 inv	
[14]	Ingr. anal. X30/12	
[16]	Ingr. anal. X30/12 inv	

4-26 Power Limit Gener. Factor Source		
Selezionare l'ingresso che mette in scala il valore in <i>parametro 4-83 Power Limit Generator Mode</i> da 0% a 100%.		
Option:	Funzione:	
[0] *	Nessuna funzione	
[2]	Ingr. analog. 53	
[4]	Ingr. analog. 53 inv	
[6]	Ingr. analog. 54	
[8]	Ingr. analog. 54 inv	
[10]	Ingr. anal. X30/11	
[12]	Ingr. anal. X30/11 inv	
[14]	Ingr. anal. X30/12	
[16]	Ingr. anal. X30/12 inv	

3.5.2 4-3* Mon. veloc. motore

Il gruppo di parametri include il monitoraggio e la gestione dei dispositivi di retroazione del motore quali encoder, resolver e così via.

4-30 Funzione di perdita retroazione motore		
Option:	Funzione:	
[0]	Disabilitato	Questa funzione è usata per monitorare la coerenza nel segnale di retroazione, vale a dire se il segnale di retroazione è disponibile. Seleziona l'azione che il convertitore di frequenza deve compiere in caso di rilevamento di un errore di retroazione. L'azione selezionata deve essere effettuata quando il segnale di retroazione differisce dalla velocità di uscita impostata in <i>parametro 4-31 Errore di velocità retroazione motore</i> per un periodo superiore al valore impostato in <i>parametro 4-32 Timeout perdita retroazione motore</i> .
[1]	Avviso	
[2]	Scatto	
[3]	Jog	
[4]	Blocco uscita	
[5]	Vel. max.	

4-30 Funzione di perdita retroazione motore		
Option:	Funzione:	
[6]	Comm. ad an. ap.	
[7]	Selez. setup 1	
[8]	Selez. setup 2	
[9]	Selez. setup 3	
[10]	Selez. setup 4	
[11]	Arresto e scatto	

L'Avviso 90 *Mon. retroaz.* è attivo non appena viene superato il valore nel *parametro 4-31 Errore di velocità retroazione motore* indipendentemente dall'impostazione nel *parametro 4-32 Timeout perdita retroazione motore*. L'Avviso/Allarme 61, *Err. di inseg.* è legato alla funzione perdita retroazione del motore.

4-31 Errore di velocità retroazione motore		
Range:	Funzione:	
300 RPM*	[1 - 600 RPM]	Selezionare l'errore di velocità massimo consentito (velocità di uscita rispetto alla retroazione).

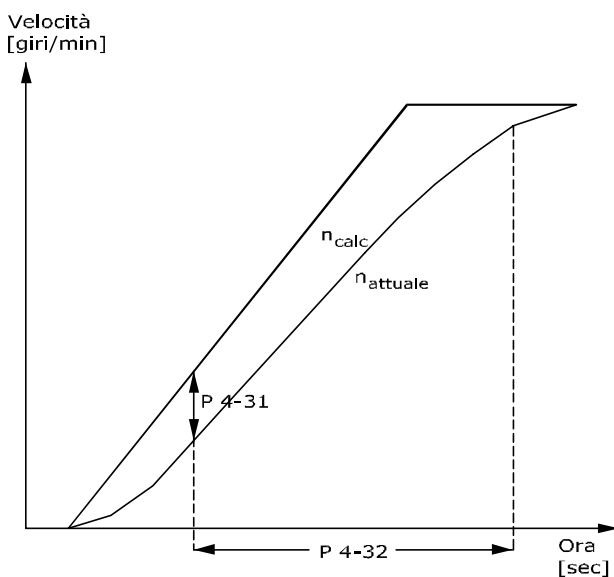

130BA221.10

Disegno 3.31 Errore di velocità retroazione motore

4-32 Timeout perdita retroazione motore		
Range:	Funzione:	
Size related*	[0 - 60 s]	Impostare il valore di temporizzazione che consente di superare l'errore di velocità impostato nel <i>parametro 4-31 Errore di velocità retroazione motore</i> prima di abilitare la funzione selezionata nel <i>parametro 4-30 Funzione di perdita retroazione motore</i> .

4-34 Funz. errore di inseguim.		
Option:	Funzione:	
		Questa funzione viene usata per monitorare che l'applicazione segua il profilo di velocità atteso. Nella modalità ad anello chiuso, il riferimento di velocità al PID viene confrontato con la retroazione encoder (filtrata). Nella modalità ad anello aperto, il riferimento di velocità al PID viene compensato per scorrimento e confrontato con la frequenza che viene inviata al motore (<i>parametro 16-13 Frequenza</i>). La reazione viene attivata se la differenza misurata supera quanto specificato in <i>parametro 4-35 Errore di inseguimento</i> per il tempo specificato in <i>parametro 4-36 Tempor. errore inseguim.</i> Un errore di inseguimento in anello chiuso non implica che esista un problema relativamente al segnale di retroazione. Un errore di inseguimento può essere il risultato del limite di coppia in caso di carichi troppo pesanti.
[0]	Disabilitato	
[1]	Avviso	
[2]	Scatto	
[3]	Scatto dopo arr.	

L'Avviso/Allarme 78, *Err. inseg.* è associato alla funzione errore di inseguimento.

4-35 Errore di inseguimento		
Range:	Funzione:	
10 RPM*	[1 - 600 RPM]	Impostare il massimo errore di velocità consentito tra la velocità del motore e l'uscita della rampa quando non sta aumentando. Nella modalità ad anello aperto, la velocità del motore viene stimata e, nella modalità ad anello chiuso, si tratta della retroazione dall'encoder/resolver.

4-36 Tempor. errore inseguim.		
Range:	Funzione:	
1 s*	[0 - 60 s]	Immettere l'intervallo di temporizzazione per cui è ammesso un errore superiore al valore impostato nel <i>parametro 4-35 Errore di inseguimento</i> .

4-37 Err. di inseguim. dur. rampa		
Range:	Funzione:	
100 RPM*	[1 - 600 RPM]	Immettere il massimo errore di velocità consentito tra la velocità del motore e l'uscita della rampa quando sta aumentando. Nella modalità ad anello aperto, la velocità del motore viene stimata e, nella modalità ad anello chiuso, l'encoder misura la velocità.

4-38 Tempor. err. inseg. durante la rampa		
Range:	Funzione:	
1 s*	[0 - 60 s]	Immettere l'intervallo di temporizzazione per cui è ammesso un errore superiore al valore impostato nel <i>parametro 4-37 Err. di inseguim. dur. rampa</i> durante la rampa.

4-39 Err. di inseguim. dopo tempor. rampa		
Range:	Funzione:	
5 s*	[0 - 60 s]	Immettere il periodo di temporizzazione dopo la rampa in cui <i>parametro 4-37 Err. di inseguim. dur. rampa</i> e <i>parametro 4-38 Tempor. err. inseg. durante la rampa</i> sono ancora attivi.

3.5.3 4-4* Speed Monitor

4-43 Motor Speed Monitor Function	
Option:	Funzione:
	<p>AVVISO!</p> <p>Questo parametro è disponibile esclusivamente nel principio di regolazione flux.</p> <p>Selezionare in che modo il convertitore di frequenza deve reagire quando la funzione di monitoraggio della velocità del motore rileva una sovravelocità o un senso di rotazione errato.</p> <p>Quando il monitoraggio della velocità del motore è attivo, il convertitore di frequenza rileva un errore se le seguenti condizioni sono vere per un periodo di tempo specificato in <i>parametro 4-45 Motor Speed Monitor Timeout</i>.</p> <ul style="list-style-type: none"> La velocità effettiva differisce dalla velocità di riferimento in <i>parametro 16-48 Speed Ref. After Ramp [RPM]</i>. La differenza tra le velocità supera il valore in <i>parametro 4-44 Motor Speed Monitor Max</i>. <p>Nella velocità ad anello chiuso, la velocità effettiva è la retroazione dall'encoder misurata durante il tempo definito in <i>parametro 7-06 Vel. tempo filtro passa-basso PID</i>. Nella modalità ad anello aperto, la velocità effettiva è la velocità del motore stimata.</p>

4-43 Motor Speed Monitor Function					
Option:	Funzione:				
	<table border="1"> <tr> <td>Linea continua</td> <td><i>Parametro 16-48 Speed Ref. After Ramp [RPM]</i></td> </tr> <tr> <td>Linea tratteggiata</td> <td><i>Parametro 4-44 Motor Speed Monitor Max</i></td> </tr> </table> <p>Disegno 3.32 Riferimento di velocità e differenza di velocità massima consentita</p>	Linea continua	<i>Parametro 16-48 Speed Ref. After Ramp [RPM]</i>	Linea tratteggiata	<i>Parametro 4-44 Motor Speed Monitor Max</i>
Linea continua	<i>Parametro 16-48 Speed Ref. After Ramp [RPM]</i>				
Linea tratteggiata	<i>Parametro 4-44 Motor Speed Monitor Max</i>				
[0]	Disabilitato				
[1]	Avviso	Il convertitore di frequenza genera l' <i>avviso 101 Speed Monitor</i> quando la velocità non rientra nei limiti.			
[2]	Scatto	Il convertitore di frequenza scatta e genera l' <i>allarme 101 Speed monitor</i> .			
[3]	Jog				
[4]	Blocco uscita				
[5]	Vel. max.				
[6]	Comm. ad an. ap.				
[7]	Selez. setup 1				
[8]	Selez. setup 2				
[9]	Selez. setup 3				
[10]	Selez. setup 4				
[11]	Arresto e scatto				
[12]	Trip/Warning	Il convertitore di frequenza genera l' <i>allarme 101 Speed Monitor</i> nella modalità di funzionamento e l' <i>avviso 101 Speed Monitor</i> nella modalità di arresto o ruota libera. Questa opzione è disponibile solo nel funzionamento ad anello chiuso.			
[13]	Trip/Catch	Selezionare quando esiste la necessità di agganciare un carico, per esempio quando viene meno la frenatura meccanica. Questa opzione è disponibile solo in anello chiuso. Il convertitore di frequenza scatta e genera l' <i>allarme 101 Speed Monitor</i> nella modalità di funzionamento. Nella modalità di arresto, il convertitore di frequenza aggancia il carico al volo e genera l' <i>avviso 101 Speed Monitor</i> .			

4-43 Motor Speed Monitor Function	
Option:	Funzione:
	Nella modalità di aggancio, il convertitore di frequenza applica una coppia di mantenimento per controllare la velocità 0 su un freno potenzialmente guasto (anello chiuso). Per uscire da questa modalità, inviare un nuovo segnale di avvio al convertitore di frequenza. Anche un comando di Ruota libera o Safe Torque Off termina questa funzione.

4-44 Motor Speed Monitor Max	
Range:	Funzione:
300 RPM*	[10 - 500 RPM]
	AVVISO! Disponibile solo nel principio di regolazione flux.
	Immettere la differenza di velocità massima consentita tra la velocità effettiva dell'albero meccanico e il valore in parametro 16-48 Speed Ref. After Ramp [RPM].

4-45 Motor Speed Monitor Timeout	
Range:	Funzione:
0.1 s*	[0 - 60 s]
	AVVISO! Disponibile solo nel principio di regolazione flux.
	Immettere il periodo di temporizzazione durante il quale è consentita una deviazione definita in parametro 4-44 Motor Speed Monitor Max. Il timer per questo parametro viene azzerato se la deviazione non supera più il valore in parametro 4-44 Motor Speed Monitor Max.

3.5.4 4-5* Adattam. avvisi

Usare questi parametri per regolare i limiti di avviso per corrente, velocità, riferimento e retroazione.

Gli avvisi che sono visualizzati sull'LCP possono essere programmati come uscite o visualizzati mediante bus di campo nella parola di stato estesa.

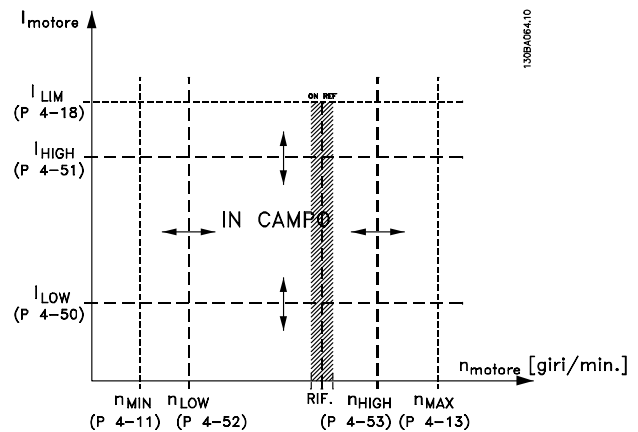

Disegno 3.33 Adattam. avvisi

4-50 Avviso corrente bassa	
Range:	Funzione:
0 A*	[0 - par. 4-51 A]
	Immettere il valore I_{LOW} . Se la corrente motore scende al di sotto di questo limite, il display indica <i>Corr. bassa</i> . Le uscite di segnale possono essere programmate per produrre un segnale di stato sul morsetto 27 o 29 (solo FC 302) e sull'uscita a relè 01 o 02 (solo FC 302). Fare riferimento alla <i>Disegno 3.33</i> .

4-51 Avviso corrente alta	
Range:	Funzione:
Size related*	[par. 4-50 - par. 16-37 A]
	Immettere il valore I_{HIGH} . Se la corrente motore supera questo limite, il display indica <i>Corrente alta</i> . Le uscite di segnale possono essere programmate per produrre un segnale di stato sul morsetto 27 o 29 (solo FC 302) e sull'uscita a relè 01 o 02 (solo FC 302). Fare riferimento alla <i>Disegno 3.33</i> .

4-52 Avviso velocità bassa	
Range:	Funzione:
0 RPM*	[0 - par. 4-53 RPM]
	Immettere il valore n_{LOW} . Quando la velocità del motore supera il limite, il display indica <i>Vel. bassa</i> . Le uscite di segnale possono essere programmate per produrre un segnale di stato sul morsetto 27 o 29 (solo FC 302) e sull'uscita a relè 01 o 02 (solo FC 302).

4-53 Avviso velocità alta	
Range:	Funzione:
Size related*	[par. 4-52 - 60000 RPM]
	Immettere il valore n_{HIGH} . Quando la velocità del motore supera questo valore, il display indica <i>Vel. alta</i> . Le uscite di segnale possono essere programmate per produrre un segnale di stato sui morsetti 27 o 29 e sull'uscita a relè 01 o 02. Fare riferimento alla <i>Disegno 3.33</i> .

4-54 Avviso rif. basso		
Range:		Funzione:
-999999.999*	[-999999.999 - par. 4-55]	Immettere il limite inferiore del riferimento. Quando il riferimento effettivo scende al di sotto di questo limite, il display indica <i>Ref_{Low}</i> . Le uscite di segnale possono essere programmate per produrre un segnale di stato sul morsetto 27 o 29 (solo FC 302) e sull'uscita a relè 01 o 02 (solo FC 302).

4-55 Avviso riferimento alto		
Range:		Funzione:
999999.999*	[par. 4-54 - 999999.999]	Immettere il limite superiore del riferimento. Se il riferimento effettivo supera questo limite, il display indica <i>Ref_{High}</i> . Le uscite di segnale possono essere programmate per produrre un segnale di stato sul morsetto 27 o 29 (solo FC 302) e sull'uscita a relè 01 o 02 (solo FC 302).

4-56 Avviso retroazione bassa		
Range:		Funzione:
Size related*	[-999999.999 - par. 4-57 ReferenceFeed-backUnit]	Impostare il limite basso della retroazione. Se la retroazione scende al di sotto di questo limite, il display mostra <i>Feedb_{Low}</i> . Le uscite di segnale possono essere programmate per produrre un segnale di stato sul morsetto 27 o 29 (solo FC 302) e sull'uscita a relè 01 o 02 (solo FC 302).

4-57 Avviso retroazione alta		
Range:		Funzione:
Size related*	[par. 4-56 - 999999.999 ReferenceFeed-backUnit]	Immettere il limite superiore della retroazione. Se la retroazione supera questo limite, il display visualizza <i>Feedb_{High}</i> . Le uscite di segnale possono essere programmate per produrre un segnale di stato sul morsetto 27 o 29 (solo FC 302) e sull'uscita a relè 01 o 02 (solo FC 302).

4-58 Funzione fase motore mancante		
Option:	Funzione:	
	<p>AVVISO!</p> <p>Questo parametro non può essere regolato mentre il motore è in funzione.</p> <p>La funzione fase del motore mancante rileva se la fase del motore è mancante durante la rotazione del motore. Visualizza l'allarme 30, 31 o 32 nel caso di una fase motore mancante. Abilitare questa funzione per evitare danni al motore.</p> <p>Vedere anche capitolo 3.5.5 <i>Combinazioni di parametri 4-58 e 4-59.</i></p>	
[0]	Disattivato	Il convertitore di frequenza non emette un allarme di fase del motore mancante. Non consigliato a causa del rischio di danni al motore.
[1]	Scatto 100 ms	Per un tempo di rilevamento veloce e un allarme nell'evento di una fase del motore mancante.
[2]	Scatto 1000 ms	
[3]	Sc. 100 ms rilev. lim. trif.	<p>Opzione speciale rilevante per applicazioni con gru quando si abbassa un carico ridotto che fa sì che il convertitore di frequenza eviti rilevamenti errati di una fase del motore mancante.</p> <p>Questa opzione è una versione ridotta dell'opzione [1] <i>Scatto 100 ms</i>.</p> <p>La mancanza di una fase viene gestita come nell'opzione [1] <i>Scatto 100 ms</i>. Il rilevamento trifase viene ridotto rispetto all'opzione [1] <i>Scatto 100 ms</i>.</p> <p>Il rilevamento trifase funziona solo all'avviamento e a basse velocità in cui è presente una corrente notevole, evitando scatti errati durante una corrente motore ridotta.</p> <p>AVVISO!</p> <p>Solo disponibile per FC 302 nella modalità flux ad anello chiuso.</p>
[5]	Motor Check	<p>Il convertitore di frequenza rileva automaticamente quando il motore è scollegato e riprende il funzionamento una volta che il motore è nuovamente collegato.</p> <p>AVVISO!</p> <p>Solo valido per FC 302.</p>

4-59 Motor Check At Start	
Option: Funzione:	
	<p>AVVISO! Questo parametro non può essere regolato mentre il motore è in funzione.</p> <p>AVVISO! Solo valido per FC 302.</p> <p>Usare questo parametro per rilevare la fase del motore mancante durante l'arresto del motore. Visualizza l'allarme 30 Guasto fase U, l'allarme 31 Guasto fase V, o l'allarme 32 Guasto fase W nel caso di una fase del motore mancante durante l'arresto. Usare questa funzione prima di disinnestare un freno meccanico. Abilitare questa funzione per evitare danni al motore. Vedere anche capitolo 3.5.5 Combinazioni di parametri 4-58 e 4-59.</p>
[0] *	<p>ATTENZIONE RISCHIO DI DANNI AL MOTORE L'uso di questa opzione può causare danni al motore.</p> <p>Il convertitore di frequenza non emette un allarme di fase del motore mancante.</p>
[1]	<p>Prima di ogni avviamento il convertitore di frequenza controlla se tutte e tre le fasi del motore sono presenti. Il controllo viene eseguito senza alcun movimento su motori ASM. Per motori PM e SynRM, il controllo viene effettuato come parte del rilevamento della posizione.</p>

Quando parametro 4-59 Motor Check At Start è impostato su [1] On, non impostare parametro 4-58 Funzione fase motore mancante sulle seguenti opzioni:

- [0] Disattivato.
- [5] Motor check.

3.5.5 4-6* Bypass di velocità

Alcuni sistemi richiedono che certe frequenze di uscita vengano evitate a causa di problemi di risonanza nel sistema. È possibile evitare fino a 4 intervalli di frequenza o di velocità.

4-60 Bypass velocità da [giri/min]	
Array [4]	
Range:	Funzione:
Size related* [0 - par. 4-13 RPM]	Alcuni sistemi richiedono di evitare determinate velocità di uscita per problemi di risonanza nel sistema.

4-60 Bypass velocità da [giri/min]	
Array [4]	
Range:	Funzione:
	Immettere i limiti inferiori delle velocità da evitare.

4-61 Bypass Speed From [Hz]	
Array [4]	
Range:	Funzione:
Size related* [0 - par. 4-14 Hz]	Alcuni sistemi richiedono che certe frequenze di uscita vengano evitate a causa di problemi di risonanza nel sistema. Immettere i limiti inferiori delle velocità da evitare.

4-62 Bypass velocità a [giri/min]	
Array [4]	
Range:	Funzione:
Size related* [0 - par. 4-13 RPM]	Alcuni sistemi richiedono di evitare determinate velocità di uscita per problemi di risonanza nel sistema. Immettere i limiti superiori delle velocità da evitare.

4-63 Bypass velocità a [Hz]	
Array [4]	
Range:	Funzione:
Size related* [0 - par. 4-14 Hz]	Alcuni sistemi richiedono di evitare determinate velocità di uscita per problemi di risonanza nel sistema. Immettere i limiti superiori delle velocità da evitare.

3.5.6 4-7* Monitoraggio posizione

4-70 Funzione errore di posizione	
Option: Funzione:	
	<p>AVVISO! Questo parametro è disponibile esclusivamente con la versione software 48.XX.</p> <p>Selezionare la funzione che si attiva quando l'errore di posizione supera il valore massimo consentito. L'errore di posizione è la differenza tra la posizione effettiva e quella regolata. L'errore di posizione è l'ingresso per il controllore PI di posizione.</p>
[0] *	Disattivato Il convertitore di frequenza non monitora l'errore di posizione.
[1]	Avviso Il convertitore di frequenza emette un avviso quando viene superato il massimo errore di posizione consentito. Il convertitore di frequenza continua a funzionare.

4-70 Funzione errore di posizione

Option:	Funzione:
[2] Scatto	Il convertitore di frequenza scatta quando viene superato il massimo errore di posizione consentito.

4-71 Maximum Position Error

Range:	Funzione:
1000 Custom-ReadoutUnit2*	<p>[0 - 2147483647 CustomReadoutUnit2]</p> <p>AVVISO! Questo parametro è disponibile esclusivamente con la versione software 48.XX.</p> <p>Immettere il valore massimo consentito per l'errore di inseguimento di posizione nelle unità di posizione definite nel gruppo di parametri 17-7* <i>Position Scaling</i>. Se detto valore viene superato durante il tempo impostato nel parametro 4-72 <i>Position Error Timeout</i> si attiva la funzione di errore di posizione nel parametro 4-70 <i>Position Error Function</i>.</p>

4-72 Position Error Timeout

Range:	Funzione:
0.100 s*	<p>[0.000 - 60.000 s]</p> <p>AVVISO! Questo parametro è disponibile esclusivamente con la versione software 48.XX.</p> <p>Se l'errore definito in parametro 4-71 <i>Maximum Position Error</i> permane più a lungo del tempo in questo parametro, il convertitore di frequenza attiva la funzione selezionata in parametro 4-70 <i>Position Error Function</i>.</p>

4-73 Position Limit Function

Option:	Funzione:
	<p>AVVISO! Questo parametro è disponibile esclusivamente con la versione software 48.XX.</p> <p>Selezionare la funzione che è attivata quando la posizione è al di fuori dei limiti definiti in parametro 3-06 <i>Minimum Position</i> e parametro 3-07 <i>Maximum Position</i>.</p>
[0] Disabled	Il convertitore di frequenza non monitora i limiti di posizione.

4-73 Position Limit Function

Option:	Funzione:
[1] Warning	Il convertitore di frequenza emette un avviso quando la posizione è al di fuori dei limiti.
[2] Warning & Trip	Il convertitore di frequenza emette un avviso quando il target impostato è al di fuori dei limiti. Il convertitore di frequenza avvia il posizionamento e quindi scatta quando viene raggiunto il limite di posizione.
[3] Abs. Pos. Mode Stop *	Il convertitore di frequenza monitora i limiti di posizione solo nel modo di posizionamento di tipo assoluto. Il convertitore di frequenza emette un avviso e si arresta al limite di posizione quando la posizione target è al di fuori dei limiti di posizione.
[4] Abs. Pos. Md. Stop & Trip	Il convertitore di frequenza monitora i limiti di posizione solo nel modo di posizionamento di tipo assoluto. Il convertitore di frequenza si arresta al limite di posizione e scatta quando la posizione target è al di fuori dei limiti di posizione.
[5] Position Stop	Quando il target impostato è al di fuori dei limiti di posizione, il convertitore di frequenza utilizza il limite di posizione come target. Questa opzione funziona in tutti i modi di funzionamento, compresi il controllo della velocità e della coppia. Il convertitore di frequenza emette un avviso quando viene raggiunto il limite di posizione.
[6] Position Stop & Trip	Quando il target impostato è al di fuori dei limiti di posizione, il convertitore di frequenza utilizza il limite di posizione come target. Questa opzione funziona in tutti i modi di funzionamento, compresi il controllo della velocità e della coppia. Il convertitore di frequenza scatta quando viene raggiunto il limite di posizione.
[7] Speed Stop	Quando il target impostato è al di fuori dei limiti di posizione il convertitore di frequenza esegue una rampa di discesa e si arresta al limite di posizione. Questa opzione funziona in tutti i modi di funzionamento. Il convertitore di frequenza emette un avviso all'arresto.
[8] Speed Stop & Trip	Quando il target impostato è al di fuori dei limiti di posizione il convertitore di frequenza esegue una rampa di discesa e si arresta al limite di posizione. Questa opzione funziona in tutti i modi di funzionamento. Il convertitore di frequenza scatta all'arresto.

4-74 Start Fwd/Rev Function		
Option:	Funzione:	
	<p>AVVISO! Questo parametro è disponibile esclusivamente con la versione software 48.XX.</p> <p>Selezionare l'azione che il convertitore di frequenza esegue quando c'è un segnale attivo sull'ingresso digitale con le opzioni [12] <i>Abilitare avvio avanti</i> o [13] <i>Abilitare avvio inverso</i> selezionate.</p> <p>Il convertitore di frequenza esegue la funzione selezionata in questo parametro quando è in funzione in un fincorsa di arresto e, quindi, il movimento è consentito soltanto nella direzione opposta. Quando è selezionata un'opzione con scatto il convertitore di frequenza può riprendere il movimento soltanto dopo il ripristino.</p>	
[0]	Stop	Il convertitore di frequenza arresta il motore.
[1]	Stop & Warning	Il convertitore di frequenza si arresta il motore e mostra <i>avviso 215, Start Fwd/Rev.</i>
[2]	Stop & Trip	Il convertitore di frequenza arresta il motore e scatta con <i>allarme 215, Start Fwd/Rev.</i>
[3]	Qstop	Il convertitore di frequenza esegue l'arresto rapido.
[4]	Qstop & Warning	Il convertitore di frequenza esegue l'arresto rapido e mostra <i>avviso 215, Start Fwd/Rev.</i>
[5]	Qstop & Trip	Il convertitore di frequenza esegue l'arresto rapido e scatta con <i>allarme 215, Start Fwd/Rev.</i>
[6]	Coast	Il convertitore di frequenza fa girare il motore a ruota libera.
[7]	Coast & Warning	Il convertitore di frequenza gira a ruota libera e mostra <i>l'avviso 215, Start Fwd/Rev.</i>
[8]	Coast & Trip	Il convertitore di frequenza gira a ruota libera e scatta con <i>l'allarme 215, Start Fwd/Rev.</i>
[9]	Zero Speed Ref	Il convertitore di frequenza decelera e mantiene il motore magnetizzato a velocità 0. Nelle modalità di posizionamento e sincronizzazione il controllore rimane attivo e mantiene la posizione effettiva.

4-75 Touch Timeout		
Range:	Funzione:	
6000.0 s*	[0.1 - 6000.0 s]	Immettere la temporizzazione per il posizionamento della sonda di contatto. Quando il posizionamento della sonda di contatto è attivo, se non rileva il sensore della sonda di contatto all'interno di questo intervallo di tempo il convertitore

4-75 Touch Timeout		
Range:	Funzione:	
		di frequenza scatta con <i>l'allarme 216, Touch Timeout</i> . Il valore 6.000 equivale a Off.

3.5.7 4-8* Power Limit

Parametri per configurare la funzione limite di potenza.

4-80 Power Limit Func. Motor Mode		
Selezionare se la funzione limite di potenza è abilitata. Definire il limite di potenza in modalità motore nel <i>parametro 4-82 Power Limit Motor Mode</i> .		
Option:	Funzione:	
[0] *	Disabled	
[1]	Enabled	
[2]	When Activated	Attivazione tramite ingresso digitale o bus di campo.

4-81 Power Limit Func. Generator Mode		
Selezionare se la funzione limite di potenza è abilitata in modalità generatore. Definire il limite di potenza in modalità motore nel <i>parametro 4-83 Power Limit Generator Mode</i> .		
Option:	Funzione:	
[0] *	Disabled	
[1]	Enabled	
[2]	When Activated	Attivazione tramite ingresso digitale o bus di campo.

4-82 Power Limit Motor Mode		
Range:	Funzione:	
100.0 %*	[0.0 - 200.0 %]	Immettere la potenza di uscita massima quando la funzione limite di potenza è attiva. Parametri connessi: <i>parametro 1-20 Potenza motore [kW]</i> , <i>parametro 1-21 Potenza motore [HP]</i> .

4-83 Power Limit Generator Mode		
Range:	Funzione:	
100.0 %*	[0.0 - 200.0 %]	Immettere la potenza di generazione massima quando la funzione limite di potenza è attiva. Parametri connessi: <i>parametro 1-20 Potenza motore [kW]</i> , <i>parametro 1-21 Potenza motore [HP]</i> .

3

3.5.8 4-9* Directional Limits

La funzionalità dei limiti direzionali consente di specificare differenti limiti di coppia e velocità per diverse combinazioni del senso di applicazione della coppia e del senso di rotazione. Ad esempio, vedere *Disegno 3.34*. Nell'illustrazione, i quadranti 1-4 mostrano le diverse combinazioni del senso di rotazione e del senso di applicazione della coppia e i parametri che agiscono nei diversi quadranti.

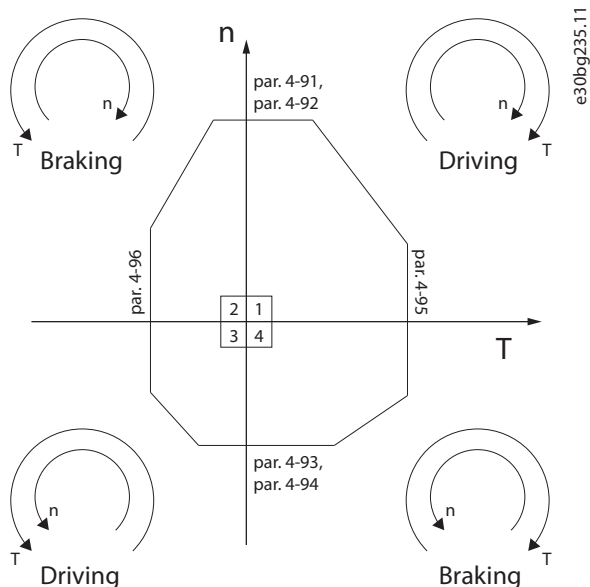

Disegno 3.34 Limiti direzionali

Un valore di limite velocità non può superare il valore di parametro 4-13 *Lim. alto vel. motore [giri/min]* o parametro 4-14 *Limite alto velocità motore [Hz]*. Un valore di limite di coppia non può superare il valore di parametro 4-16 *Lim. di coppia in modo motore* o parametro 4-17 *Lim. di coppia in modo generatore*.

4-90 Directional Limit Mode		
Selezionare se i limiti direzionali sono abilitati. Se i limiti direzionali sono abilitati, è possibile specificare diversi limiti di velocità e coppia per i sensi di rotazione in senso orario e antiorario.		
Option:	Funzione:	
[0] *	Disabled	I limiti direzionali sono disabilitati.
[1]	Speed	I limiti direzionali sono attivi per i valori di velocità.
[2]	Torque	I limiti direzionali sono attivi per i valori di coppia.
[3]	Speed and Torque	I limiti direzionali sono attivi sia per i valori di coppia sia per i valori di velocità.

4-91 Positive Speed Limit [RPM]		
Range:	Funzione:	
Size related*	[0 - par. 4-13 RPM]	Immettere il limite per la velocità del motore quando il senso di rotazione è in senso orario.

4-92 Positive Speed Limit [Hz]		
Range:	Funzione:	
Size related*	[0 - par. 4-14 Hz]	Immettere il limite per la velocità del motore quando il senso di rotazione è in senso orario.

4-93 Negative Speed Limit [RPM]		
Range:	Funzione:	
Size related*	[0 - par. 4-13 RPM]	Immettere il limite per la velocità del motore quando il senso di rotazione è in senso antiorario.

4-94 Negative Speed Limit [Hz]		
Range:	Funzione:	
Size related*	[0 - par. 4-14 Hz]	Immettere il limite per la velocità del motore quando il senso di rotazione è in senso antiorario.

4-95 Positive Torque limit		
Range:	Funzione:	
Size related*	[0 - 160.0 %]	Immettere il limite per la coppia del motore quando il senso di rotazione è in senso orario.

4-96 Negative Torque limit		
Range:	Funzione:	
Size related*	[0 - 160.0 %]	Immettere il limite per la coppia del motore quando il senso di rotazione è in senso antiorario.

3.6 Parametri: 5-** I/O digitale

3.6.1 5-0* Modalità I/O digitali

Parametri per configurare l'ingresso e l'uscita usando NPN e PNP.

5-00 Modo I/O digitale		
Option:	Funzione:	
		AVVISO! Eseguire un ciclo di accensione per attivare il parametro dopo averlo modificato. Gli ingressi digitali e le uscite digitali programmate sono preprogrammabili per funzionare sia in sistemi PNP che NPN.
[0] *	PNP	Azione sugli impulsi con fronte positivo (↑). I sistemi PNP sono collegati con uno stadio di pull-down a GND.
[1]	NPN	Azione sugli impulsi con fronte negativo (↓). I sistemi NPN vengono collegati in pull-up a +24 V all'interno del convertitore di frequenza.

5-01 Terminal 27 Mode		
Option:	Funzione:	
		AVVISO! Non è possibile regolare questo parametro mentre il motore è in funzione.
[0] *	Input	Definisce il morsetto 27 come un ingresso digitale.
[1]	Output	Definisce il morsetto 27 come un'uscita digitale.

5-02 Modo morsetto 29		
Option:	Funzione:	
		AVVISO! Questo parametro è disponibile solo per FC 302.
[0] *	Ingresso	Definisce il morsetto 29 come un ingresso digitale.
[1]	Uscita	Definisce il morsetto 29 come un'uscita digitale.

3.6.2 5-1* Ingressi digitali

Gli ingressi digitali vengono utilizzati per selezionare varie funzioni nel convertitore di frequenza. *Tabella 3.15* mostra quali funzioni possono essere assegnate agli impulsi digitali.

Le funzioni nel gruppo 1 hanno una priorità maggiore rispetto a quelle nel gruppo 2.

Gruppo 1	Ripristino, arresto a ruota libera, ripristino e arresto a ruota libera, arresto rapido, frenatura CC, arresto e tasto [Off].
Gruppo 2	Avviamento, avviamento su impulso, inversione, avviamento inversione, jog e uscita congelata.

Tabella 3.14 Gruppi di funzioni

Funzione dell'ingresso digitale	Selezionare	Morsetto
Nessuna funzione	[0]	Tutti, morsetto 32, 33
Ripristino	[1]	Tutti
Evol. libera neg.	[2]	Tutti, morsetto 27
Ruota lib. e ripr. inv.	[3]	Tutti
Arr. rapido (negato)	[4]	Tutti
Freno CC neg.	[5]	Tutti
Stop (negato)	[6]	Tutti
Avviamento	[8]	Tutti, morsetto 18
Avv. a impulsi	[9]	Tutti
Inversione	[10]	Tutti, morsetto 19
Avv. inversione	[11]	Tutti
Abilitaz.+avviam.	[12]	Tutti
Abilitaz.+inversione	[13]	Tutti
Jog	[14]	Tutti, morsetto 29
Rif. preimp. abil.	[15]	Tutti
Rif. preimp. bit 0	[16]	Tutti
Rif. preimp. bit 1	[17]	Tutti
Rif. preimp. bit 2	[18]	Tutti
Blocco riferimento	[19]	Tutti
Blocco uscita	[20]	Tutti
Speed up	[21]	Tutti
Speed down	[22]	Tutti
Selez. setup bit 0	[23]	Tutti
Selez. setup bit 1	[24]	Tutti
Stop prec. (negato)	[26]	18, 19
Start e Stop prec.	[27]	18, 19
Catch up	[28]	Tutti
Slow down	[29]	Tutti
Ingresso contatore	[30]	29, 33
Pulse input edge triggered	[31]	29, 33
Pulse input time based (Ingresso impulsi basato sul tempo)	[32]	29, 33
Rampa bit 0	[34]	Tutti
Rampa bit 1	[35]	Tutti
Avv. prec. su imp.	[40]	18, 19
Stop pr. su imp. neg.	[41]	18, 19
Interbl. sicurezza	[51]	-
Aumento pot. digit.	[55]	Tutti
Riduzione pot. digit.	[56]	Tutti
Azzeram. pot. digit.	[57]	Tutti
Pot. digit. hoist	[58]	Tutti
Cont. A (incred.)	[60]	29, 33
Cont. A (decred.)	[61]	29, 33

Funzione dell'ingresso digitale	Selezionare	Morsetto
Ripristino cont. A	[62]	Tutti
Cont. B (incred.)	[63]	29, 33
Cont. B (decrem.)	[64]	29, 33
Ripristino cont. B	[65]	Tutti
Retroaz. freno mecc.	[70]	Tutti
Retroaz. freno mecc. inv.	[71]	Tutti
Errore PID inver.	[72]	Tutti
Ripr. PID parte I	[73]	Tutti
Abilitaz. PID	[74]	Tutti
Specif. MCO	[75]	Tutti
Scheda PTC 1	[80]	Tutti
PROFdrive OFF2	[91]	Tutti
PROFdrive OFF3	[92]	Tutti
Light Load Detection	[94]	Tutti
Mains Loss	[96]	32, 33
Mains Loss Inverse	[97]	32, 33
Start edge triggered	[98]	Tutti
Safe Option Reset	[100]	-
Enable Master Offset	[108]	Tutti
Start Virtual Master	[109]	Tutti
Start Homing	[110]	Tutti
Activate Touch	[111]	Tutti
Relative Position	[112]	Tutti
Enable Reference	[113]	Tutti
Sync. to Pos. Mode	[114]	Tutti
Home Sensor	[115]	18, 32, 33
Home Sensor Inv.	[116]	18, 32, 33
Touch Sensor	[117]	18, 32, 33
Touch Sensor Inv.	[118]	18, 32, 33
Speed Mode	[119]	Tutti
Power Limit Mot.	[231]	Tutti
Power Limit Gen.	[232]	Tutti
Power Limit Both	[233]	Tutti

Tabella 3.15 Funzione dell'ingresso digitale

I morsetti standard di VLT® AutomationDrive FC 301/FC 302 sono 18, 19, 27, 29, 32 e 33. I morsetti di VLT® General Purpose I/O MCB 101 sono X30/2, X30/3 e X30/4. Il morsetto 29 funziona come un'uscita solo in FC 302.

Le funzioni dedicate a un singolo ingresso digitale sono indicate nel parametro relativo.

Tutti gli ingressi digitali possono essere impostati sulle seguenti funzioni:

[0]	Nessuna funzione	Nessuna reazione ai segnali trasmessi al morsetto.
[1]	Ripristino	Ripristina il convertitore di frequenza dopo uno scatto/un allarme. Non tutti gli allarmi possono essere ripristinati.

[2]	Evol. libera neg.	(Ingresso digitale di default 27): arresto a ruota libera, ingresso negato (NC). Il convertitore di frequenza lascia il motore in evoluzione libera. 0 logico⇒arresto a ruota libera.
[3]	Ruota lib. e ripr. inv.	Ripristinare e arrestare a ruota libera l'ingresso negato (NC). Lascia il motore in evoluzione libera e ripristina il convertitore di frequenza. 0 logico⇒arresto a ruota libera e ripristino.
[4]	Arr. rapido (negato)	Ingresso negato (NC). Genera un arresto in base al tempo di rampa di arresto rapido impostato in <i>parametro 3-81 Tempo rampa arr. rapido</i> . Quando il motore si arresta, l'albero è in motore in evoluzione libera. 0 logico⇒arresto a ruota libera.
[5]	Freno CC neg.	Ingresso invertito per il freno CC (NC). Arresta il motore alimentandolo con una corrente CC per un determinato lasso di tempo. Vedere <i>parametro 2-01 Corrente di frenatura CC</i> fino a <i>parametro 2-03 Vel. inserim. frenatura CC [RPM]</i> . La funzione è attiva soltanto quando il valore nel <i>parametro 2-02 DC Braking Time</i> è diverso da 0. 0 logico⇒freno CC.
[6]	Stop (negato)	Funzione stop negato. Genera una funzione di arresto quando il morsetto selezionato passa dal livello logico 1 a 0. L'arresto viene eseguito in base al tempo di rampa selezionato: <ul style="list-style-type: none"> • <i>Parametro 3-42 Rampa 1 tempo di decel.</i>, • <i>Parametro 3-52 Rampa 2 tempo di decel.</i>, • <i>Parametro 3-62 Rampa 3 tempo di decel. e</i> • <i>Parametro 3-72 Rampa 4 tempo di decel.</i>
[8]	Avviamento	(Ingresso digitale di default 18): selezionare avvio per un comando di avvio/arresto. 1 logico = avviamento, 0 logico = arresto.
[9]	Avv. a impulsi	Se viene fornito un impulso per almeno 2 ms, si avvia il motore. Il motore si ferma quando viene attivato uno stop negato o viene dato un comando di ripristino (mediante DI).

AVVISO!

Quando il convertitore di frequenza è al limite di coppia e ha ricevuto un comando di arresto potrebbe non fermarsi da solo. Per assicurare che il convertitore di frequenza si arresti, configurare un'uscita digitale come [27] *Coppia lim.&arresto*. Collegare questa uscita digitale a un ingresso digitale configurato come ruota libera.

[10]	Inversione	(Ingresso digitale di default 19). Cambia il senso di rotazione dell'albero motore. Selezionare 1 logico per l'inversione. Il segnale di inversione cambia solo il senso di rotazione, ma non attiva la funzione di avviamento. Selezionare entrambe le direzioni nel <i>parametro 4-10 Direz. velocità motore</i> . La funzione non è attiva nel processo ad anello chiuso.
[11]	Avv. inversione	Utilizzato per l'avviamento/arresto e per l'inversione sullo stesso filo. Non sono ammessi segnali di avviamento contemporanei.
[12]	Abilitaz. +avviam.	Disabilita il movimento in senso antiorario e consente il senso orario.
[13]	Abilitaz. +inversione	Disabilita il movimento in senso orario e consente il senso antiorario.
[14]	Jog	(Ingresso digitale di default 29): per attivare la velocità jog. Vedere <i>parametro 3-11 Velocità di jog [Hz]</i> .
[15]	Rif. preimp. abil.	Commuta tra il riferimento esterno e il riferimento preimpostato. Si presume che in <i>parametro 3-04 Reference Function</i> sia stato selezionato [1] <i>Esterno/Preimpost.</i> 0 logico = riferimento esterno attivo; 1 logico = è attivo uno degli otto riferimenti preimpostati.
[16]	Rif. preimp. bit 0	Il bit di riferimento preimpostato 0, 1 e 2 consente di scegliere uno degli otto riferimenti preimpostati in base a <i>Tabella 3.16</i> .
[17]	Rif. preimp. bit 1	Come [16] <i>Rif. preimp. bit 0</i> .
[18]	Rif. preimp. bit 2	Come [16] <i>Rif. preimp. bit 0</i> .

Bit rif. preimp.	2	1	0
Rif. preimp. 0	0	0	0
Rif. preimp. 1	0	0	1
Rif. preimp. 2	0	1	0
Rif. preimp. 3	0	1	1
Rif. preimp. 4	1	0	0
Rif. preimp. 5	1	0	1
Rif. preimp. 6	1	1	0
Rif. preimp. 7	1	1	1

Tabella 3.16 Bit di riferimento preimpostato

[19]	Blocco riferimento	Blocca il riferimento attuale che ora è il punto che abilita/condiziona l'utilizzo di [21] <i>Speed up</i> e [22] <i>Speed down</i> . Se vengono utilizzati accelerazione/decelerazione, la variazione di velocità segue sempre la rampa 2 (<i>parametro 3-51 Rampa 2 tempo di accel.</i> e <i>parametro 3-52 Rampa 2 tempo di decel.</i>) nell'intervallo 0– <i>parametro 3-03 Riferimento max..</i>
[20]	Blocco uscita	Blocca la frequenza motore effettiva (Hz) che ora è il punto che abilita/condiziona l'utilizzo di [21] <i>Speed up</i> e [22] <i>Speed down</i> . Se vengono utilizzati accelerazione/decelerazione, la

		variazione di velocità segue sempre la rampa 2 (<i>parametro 3-51 Rampa 2 tempo di accel.</i> e <i>parametro 3-52 Rampa 2 tempo di decel.</i>) nell'intervallo 0– <i>parametro 1-23 Frequen. motore</i> . AVVISO! Se è attivo Blocco uscita non è possibile arrestare il convertitore di frequenza mediante un segnale di [8] Avviamento basso . Arrestare il convertitore di frequenza tramite un morsetto programmato per [2] <i>Evol. libera neg.</i> o [3] <i>Ruota lib. e ripr. inv.</i>
[21]	Speed up	Selezionare [21] <i>Speed up</i> e [22] <i>Speed down</i> se si desidera il controllo digitale dell'accelerazione e della decelerazione (potenziometro motore). Attivare questa funzione selezionando [19] <i>Blocco riferimento</i> o [20] <i>Blocco uscita</i> . Se accelerazione/decelerazione viene attivato per meno di 400 ms il riferimento risultante viene aumentato/ridotto dello 0,1%. Se accelerazione/decelerazione viene attivato per oltre 400 ms il riferimento risultante segue l'impostazione nel parametro della rampa di salita/discesa 3-x1/3-x2.

	Shut down	Catch up
Velocità invariata	0	0
Riduzione del valore %	1	0
Aumento del valore %	0	1
Riduzione del valore %	1	1

Tabella 3.17 Shut Down/Catch-Up

[22]	Speed down	Uguale a [21] <i>Speed up</i> .
[23]	Selez. setup bit 0	Selezionare [23] <i>Selez. setup bit 0</i> o selezionare [24] <i>Selez. setup bit 1</i> per selezionare uno dei quattro setup. Impostare <i>parametro 0-10 Setup attivo</i> su Multi setup.
[24]	Selez. setup bit 1	(Ingresso digitale di default 32): uguale a [23] <i>Selez. setup bit 0</i> .
[26]	Stop prec. (negato)	Invia un segnale di arresto invertito se è stata attivata la funzione arresto di precisione nel <i>parametro 1-83 Funzione arresto preciso</i> . La funzione di stop preciso negato è disponibile per i morsetti 18 o 19.
[27]	Start e Stop prec.	Da utilizzare quando nel <i>parametro 1-83 Funzione arresto preciso</i> è selezionato [0] <i>Arr. prec. in rampa</i> . La funzione Avvio/arresto preciso è disponibile sui morsetti 18 e 19. L'avviamento preciso assicura che l'angolo rotore dalla posizione di riposo al riferimento sia lo stesso per ogni avviamento (per lo stesso tempo di rampa, stesso setpoint). Ciò è equivalente alla funzione Arresto preciso in cui

		<p>l'angolo di rotazione del rotore dal riferimento alla posizione di riposo è lo stesso per ogni arresto.</p> <p>Quando si usa l'opzione <i>parametro 1-83 Funzione arresto preciso</i> per [1] <i>Cont. stop con reset</i> o [2] <i>Cont. stop s. reset</i>. Il convertitore di frequenza richiede un segnale di arresto preciso prima che venga raggiunto il valore del <i>parametro 1-84 Valore del contatore arresti precisi</i>. Se il segnale non viene fornito il convertitore di frequenza non si arresta quando viene raggiunto il valore nel <i>parametro 1-84 Valore del contatore arresti precisi</i>. Attivazione dell'avviamento preciso, arresto mediante un ingresso digitale. La funzione è disponibile solo per i morsetti 18 e 19.</p>
[28]	Catch up	Aumenta il valore di riferimento per la percentuale (relativa) impostata in <i>parametro 3-12 Valore di catch-up/slow down</i> .
[29]	Slow down	Riduce il valore di riferimento della percentuale (relativa) impostata in <i>parametro 3-12 Valore di catch-up/slow down</i> .
[30]	Ingresso contatore	La funzione arresto di precisione in <i>parametro 1-83 Funzione arresto preciso</i> per Contatore stop o contatore stop compensato in velocità con o senza ripristino. Il valore del contatore deve essere impostato in <i>parametro 1-84 Valore del contatore arresti precisi</i> .
[31]	Pulse edge triggered	<p>Conta il numero di fronti di impulso per periodo di campionamento. Offre una risoluzione più elevata con le alte frequenze, ma non è altrettanto preciso con le frequenze più basse. Utilizzare questo principio di impulso per encoder con una risoluzione bassa (per esempio 30 PPR).</p> <p>Disegno 3.35 Fronti d'impulso per periodo di campionamento</p>
[32]	Ingr. impulsi	<p>Misura la durata tra i fronti d'impulso. Offre una risoluzione più elevata con frequenze più basse, ma non è altrettanto preciso con frequenze più alte. Questo principio ha una frequenza di disinserimento che lo rende inadatto per encoder con risoluzioni basse a basse velocità (per esempio 30 PPR).</p> <p>Disegno 3.36 Durata tra i fronti d'impulso</p>

		<p>Disegno 3.36 Durata tra i fronti d'impulso</p>
[34]	Rampa bit 0	Abilita una scelta tra una delle quattro rampe disponibili, in base alla <i>Tabella 3.18</i> .
[35]	Rampa bit 1	Uguale a [34] <i>Rampa bit 0</i> .

Bit rampa preimpostato	1	0
Rampa 1	0	0
Rampa 2	0	1
Rampa 3	1	0
Rampa 4	1	1

Tabella 3.18 Bit rampa preimpostato

[40]	Avv. prec. su imp.	<p>Un avvio preciso su impulso richiede solamente un impulso di 3 ms sui morsetti 18 o 19.</p> <p>Quando si usa per <i>parametro 1-83 Funzione arresto preciso</i> [1] <i>Cont. stop con reset</i> o [2] <i>Cont. stop s. reset</i>: Quando si raggiunge il valore di riferimento, il convertitore di frequenza abilita internamente il segnale di Arresto preciso. Questo significa che il convertitore di frequenza attiva la funzione Arresto preciso quando viene raggiunto il valore del contatore di <i>parametro 1-84 Valore del contatore arresti precisi</i>.</p>
[41]	Stop pr. su imp. neg.	<p>Invia un segnale di arresto da impulso se è stata attivata la funzione arresto di precisione nel <i>parametro 1-83 Funzione arresto preciso</i>. La funzione Stop pr. su imp. neg. è disponibile per i morsetti 18 o 19.</p>
[51]	Interbl. sicurezza	<p>Questa funzione consente di assegnare un guasto esterno al convertitore di frequenza. Tale guasto viene gestito esattamente come un allarme interno.</p>
[55]	Aumento pot. digit.	<p>Segnale di aumento alla funzione <i>Potenzimetro Digitale</i> descritta nel gruppo di <i>parametri 3-9* Pot.metro dig.</i></p>
[56]	Riduzione pot. digit.	<p>Segnale di riduzione alla funzione <i>Potenzimetro Digitale</i> descritta nel gruppo di <i>parametri 3-9* Pot.metro dig.</i></p>
[57]	Azzeram. pot. digit.	<p>Cancela il riferimento del potenziometro digitale descritto nel gruppo di <i>parametri 3-9* Pot.metro dig.</i></p>
[60]	Contatore A	<p>(Solo morsetto 29 o 33). Ingresso per il conteggio incrementale nel contatore SLC.</p>
[61]	Contatore A	<p>(Solo morsetto 29 o 33). Ingresso per il conteggio in decremento nel contatore SLC.</p>

[62]	Ripristino cont. A	Ingresso per il ripristino del contatore A.
[63]	Contatore B	(Solo morsetto 29 o 33). Ingresso per il conteggio incrementale nel contatore SLC.
[64]	Contatore B	(Solo morsetto 29 o 33). Ingresso per il conteggio in decremento nel contatore SLC.
[65]	Ripristino cont. B	Ingresso per il ripristino del contatore B.
[70]	Retroaz. freno mecc.	Retroazione freno per le applicazioni di sollevamento: Impostare <i>parametro 1-01 Principio controllo motore a [3] Flux con retr. motore</i> ; impostare <i>parametro 1-72 Funz. di avv. su [6] Ril. freno mecc. soll.</i>
[71]	Retroaz. freno mecc. inv.	Retroazione freno inverso per applicazioni di sollevamento.
[72]	Errore PID inver.	Quando abilitato, inverte l'errore risultante dal regolatore PID di processo. Disponibile solo se <i>parametro 1-00 Modo configurazione</i> è impostata su [6] <i>Riavvolgit. super</i> , [7] <i>PID veloc. OL esteso</i> o [8] <i>PID veloc. CL esteso</i> .
[73]	Ripr. PID parte I	Quando abilitata, questa opzione ripristina la parte I del regolatore PID di processo. Equivalente a <i>parametro 7-40 Ripristino PID proc. parte I</i> . Disponibile solo se <i>parametro 1-00 Modo configurazione</i> è impostata su [6] <i>Riavvolgit. super</i> , [7] <i>PID veloc. OL esteso</i> o [8] <i>PID veloc. CL esteso</i> .
[74]	Abilitaz. PID	Abilita il regolatore PID di processo esteso. Equivalente a <i>parametro 7-50 PID di processo PID esteso</i> . Disponibile solo se <i>parametro 1-00 Modo configurazione</i> è impostata su [7] <i>PID veloc. OL esteso</i> o [8] <i>PID veloc. CL esteso</i> .
[80]	Scheda PTC 1	Tutti gli ingressi digitali possono essere impostati su [80] <i>Scheda PTC 1</i> . Tuttavia solo un ingresso digitale deve essere impostato su questa opzione.
[91]	PROFIdrive OFF2	La funzionalità è la stessa del bit della parola di controllo corrispondente dell'opzione PROFIBUS/PROFINET.
[92]	PROFIdrive OFF3	La funzionalità è la stessa del bit della parola di controllo corrispondente dell'opzione PROFIBUS/PROFINET.
[94]	Light Load Detection	Modalità di evacuazione per montacarichi o ascensori. La funzione magnetizza il motore prima di aprire il freno meccanico. Il movimento inizia nella direzione (su o giù) definita dal VLT® Lift Controller MCO 361 usando la velocità di <i>parametro 30-27 Light Load Speed [%]</i> . Questo movimento continua per il tempo specificato in <i>parametro 30-25 Light Load Delay [s]</i> mentre misura la corrente. Se la corrente motore supera la corrente di riferimento in <i>parametro 30-26 Light Load Current [%]</i> il

		<p>montacarichi è ostruito. La direzione viene invertita dopo il ritardo specificato in <i>parametro 30-25 Light Load Delay [s]</i>. Perché la caratteristica funzioni è necessario un comando di avvio o di avvio inverso, insieme alla selezione di questo ingresso digitale.</p> <p>AVVISO!</p> <p>Il riaggancio al volo esclude il rilevamento del carico leggero.</p>
[96]	Mains Loss	<p>Selezionare questa funzione per migliorare il backup dell'energia cinetica.</p> <p>Quando la tensione di rete torna a un livello che è vicino (ma ancora inferiore) al livello di rilevamento, la velocità di uscita aumenta e il backup dell'energia cinetica rimane attivo.</p> <p>Per evitare questa situazione, inviare un segnale di stato al convertitore di frequenza.</p> <p>Quando il segnale sull'ingresso digitale è basso (0), il convertitore di frequenza disinserisce forzatamente il backup dell'energia cinetica.</p> <p>AVVISO!</p> <p>Disponibile solo per ingressi impulsi nei morsetti 32/33.</p>
[97]	Mains Loss Inverse	<p>Quando il segnale sull'ingresso digitale è alto (1), il convertitore di frequenza disinserisce forzatamente il backup dell'energia cinetica.</p> <p>Per maggiori dettagli vedere la descrizione di [96] <i>Mains loss</i>.</p> <p>AVVISO!</p> <p>Disponibile solo per ingressi impulsi nei morsetti 32/33.</p>
[98]	Start edge triggered	Comando di avvio edge-triggered. Mantiene attivo il comando di avvio. Può essere utilizzato per un tasto di avvio.
[100]	Safe Option Reset	Ripristina l'opzione di sicurezza. Disponibile solo se l'opzione di sicurezza è montata.
[107]	Target Inverse	Cambia il segno della posizione target impostato. Ad esempio, se il target impostato è 1.000 l'attivazione di questa opzione cambia il valore in -1.000.
[108]	Enable Master Offset	<p>AVVISO!</p> <p>Questa opzione è valida solo con la versione software 48.XX.</p> <p>Attiva l'offset master selezionato in <i>parametro 3-26 Master Offset</i> quando <i>parametro 17-93 Master Offset Selection</i> ha una selezione da [1] <i>Absolute</i> a [5] <i>Relative Touch Sensor</i>.</p>
[109]	Start Virtual Master	<p>AVVISO!</p> <p>Questa opzione è valida solo con la versione software 48.XX.</p> <p>Avvia il master virtuale configurato in <i>parametro 3-27 Virtual Master Max Ref</i>.</p>

[110]	Start Homing	<p>AVVISO!</p> <p>Questa opzione è valida solo con la versione software 48.XX.</p> <p>Avvia la funzione di homing selezionata in <i>parametro 17-80 Homing Function</i>. Deve rimanere alta finché l'homing non è completato, altrimenti l'homing viene annullato.</p>
[111]	Activate Touch	<p>AVVISO!</p> <p>Questa opzione è valida solo con la versione software 48.XX.</p> <p>Attiva il monitoraggio dell'ingresso del sensore touch.</p>
[112]	Relative Position	<p>AVVISO!</p> <p>Questa opzione è valida solo con la versione software 48.XX.</p> <p>Questa opzione seleziona tra il posizionamento assoluto e relativo. L'opzione è valida per il comando di posizionamento successivo.</p>
[113]	Enable Reference	<p>AVVISO!</p> <p>Questa opzione è valida solo con la versione software 48.XX.</p> <p>Modo di posizionamento: il convertitore di frequenza attiva il tipo di posizionamento e il target selezionati e avvia il movimento verso il nuovo target. Il movimento si avvia o immediatamente o quando viene completato il posizionamento attivo, a seconda delle impostazioni di <i>parametro 17-90 Absolute Position Mode</i> e <i>parametro 17-91 Relative Position Mode</i>.</p> <p>Modo di sincronizzazione: il segnale alto blocca la posizione effettiva del follower alla posizione effettiva del master. Il follower si avvia e si riaggancia con il master. Il segnale basso arresta la sincronizzazione e il follower esegue un arresto controllato.</p>
[114]	Sync. to Pos. Mode	<p>AVVISO!</p> <p>Questa opzione è valida solo con la versione software 48.XX.</p> <p>Seleziona il posizionamento nel modo di sincronizzazione.</p>
[115]	Home Sensor	<p>AVVISO!</p> <p>Questa opzione è valida solo con la versione software 48.XX.</p> <p>Contatto normalmente aperto per definire la posizione home. La funzione è definita in <i>parametro 17-80 Homing Function</i>. Disponibile solo sugli ingressi digitali 18, 32 e 33.</p>
[116]	Home Sensor Inv.	<p>AVVISO!</p> <p>Questa opzione è valida solo con la versione software 48.XX.</p>

		Contatto normalmente chiuso per definire la posizione home. La funzione è definita in <i>parametro 17-80 Homing Function</i> . Disponibile solo sugli ingressi digitali 18, 32 e 33.
[117]	Touch Sensor	<p>AVVISO!</p> <p>Questa opzione è valida solo con la versione software 48.XX.</p> <p>Contatto normalmente aperto. Funge da riferimento per il posizionamento mediante sonda di contatto. Disponibile solo sugli ingressi digitali 18, 32 e 33.</p>
[118]	Touch Sensor Inv.	<p>AVVISO!</p> <p>Questa opzione è valida solo con la versione software 48.XX.</p> <p>Contatto normalmente chiuso. Funge da riferimento per il posizionamento mediante sonda di contatto. Disponibile solo sugli ingressi digitali 18, 32 e 33.</p>
[119]	Speed Mode	<p>AVVISO!</p> <p>Questa opzione è valida solo con la versione software 48.XX.</p> <p>Selezionare il modo velocità quando [9] <i>Positioning</i> oppure [10] <i>Synchronization</i> sono selezionati nel <i>parametro 1-00 Modo configurazione</i>. Il riferimento di velocità è impostato dalla risorsa di riferimento 1 o dal bus di campo RIF1 relativo a <i>parametro 3-03 Riferimento max.</i></p>
[231]	Power Limit Mot.	Selezionare questa opzione per attivare la funzione limite di potenza in modalità il motore. Vedere gruppo di parametri 4-8* <i>Power Limit</i> .
[232]	Power Limit Gen.	Selezionare questa opzione per attivare la funzione limite di potenza in modalità generatore. Vedere gruppo di parametri 4-8* <i>Power Limit</i> .
[233]	Power Limit Both	Selezionare questa opzione per attivare la funzione limite di potenza in modalità motore e in modalità generatore. Vedere gruppo di parametri 4-8* <i>Power Limit</i> .

5-10 Ingr. digitale morsetto 18
Option: **Funzione:**

[8] *	Avviamento	Le funzioni sono descritte nel gruppo di parametri 5-1* <i>Ingressi digitali</i> .
-------	------------	--

5-11 Ingr. digitale morsetto 19
Option: **Funzione:**

[10] *	Inversione	Le funzioni sono descritte nel gruppo di parametri 5-1* <i>Ingressi digitali</i> .
--------	------------	--

5-12 Ingr. digitale morsetto 27
Option: **Funzione:**

[2] *	Evol. libera neg.	Le funzioni sono descritte nel gruppo di parametri 5-1* <i>Ingressi digitali</i> .
-------	-------------------	--

5-13 Ingr. digitale morsetto 29
Option: Funzione:

		AVVISO! Questo parametro è disponibile solo per FC 302.
		Selezionare la funzione dalla gamma di ingressi digitali disponibile e dalle opzioni aggiuntive [60] Cont. A (increm.), [61] Cont. A (decrem.), [63] Cont. B (increm.) e [64] Cont. B (decrem.). I contatori vengono usati nelle funzioni di Smart Logic Control.
[14] *	Marcia jog	Le funzioni sono descritte nel gruppo di parametri 5-1* Ingressi digitali.

5-14 Ingr. digitale morsetto 32
Option: Funzione:

		Selezionare la funzione dal gruppo di ingressi digitali disponibili.
	Nessuna funzione	Le funzioni sono descritte nel gruppo di parametri 5-1* Ingressi digitali.

5-15 Ingr. digitale morsetto 33
Option: Funzione:

		Selezionare la funzione dalla gamma di ingressi digitali disponibile e dalle opzioni aggiuntive [60] Cont. A (increm.), [61] Cont. A (decrem.), [63] Cont. B (increm.) e [64] Cont. B (decrem.). I contatori vengono usati nelle funzioni di Smart Logic Control.
[0] *	Nessuna funzione	Le funzioni sono descritte nel gruppo di parametri 5-1* Ingressi digitali.

5-16 Ingr. digitale morsetto X30/2
Option: Funzione:

[0] *	Nessuna funzione	Questo parametro è attivo quando il modulo opzionale VLT® General Purpose I/O MCB 101 è installato nel convertitore di frequenza. Le funzioni sono descritte nel gruppo di parametri 5-1* Ingressi digitali.
-------	------------------	--

5-17 Ingr. digitale morsetto X30/3
Option: Funzione:

[0] *	Nessuna funzione	Questo parametro è attivo quando il modulo opzionale VLT® General Purpose I/O MCB 101 è installato nel convertitore di frequenza. Le funzioni sono descritte nel gruppo di parametri 5-1* Ingressi digitali.
-------	------------------	--

5-18 Ingr. digitale morsetto X30/4
Option: Funzione:

[0] *	Nessuna funzione	Questo parametro è attivo quando il modulo opzionale VLT® General Purpose I/O MCB 101 è installato nel convertitore di frequenza. Le funzioni sono descritte nel gruppo di parametri 5-1* Ingressi digitali.
-------	------------------	--

5-19 Arresto di sicurezza morsetto 37

Usare questo parametro per configurare la funzionalità Safe Torque Off. Un messaggio di avviso fa sì che il convertitore di frequenza faccia procedere il motore a ruota libera e abilita il riavvio automatico. Un messaggio di allarme fa sì che il convertitore di frequenza faccia procedere il motore a ruota libera e richiede un riavvio manuale (tramite un bus di campo, I/O digitali oppure premendo [RESET] sull'LCP). Quando è montata la VLT® PTC Thermistor Card MCB 112, configurare le opzioni PTC per ottenere il massimo vantaggio dalla gestione degli allarmi.

Option: Funzione:

[1]	All. arresto di sic.	Fa girare il convertitore di frequenza a ruota libera quando è attivato Safe Torque Off. Ripristino manuale da LCP, ingresso digitale o bus di campo.
[3]	Avv. arresto di sic.	Fa girare il convertitore di frequenza a ruota libera quando è attivato Safe Torque Off (morsetto 37 off). Quando viene ristabilito il circuito Safe Torque Off, il convertitore di frequenza continua a funzionare senza ripristino manuale.
[4]	Allarme PTC 1	Fa girare il convertitore di frequenza a ruota libera quando è attivato Safe Torque Off. Ripristino manuale da LCP, ingresso digitale o bus di campo.
[5]	Avviso PTC 1	Fa girare il convertitore di frequenza a ruota libera quando è attivato Safe Torque Off (morsetto 37 off). Quando viene ristabilito il circuito Safe Torque Off, il convertitore di frequenza continua a funzionare senza ripristino manuale, a meno che sia ancora abilitato un ingresso digitale impostato su [80] Scheda PTC 1.
[6]	PTC 1 e relè A	Questa opzione viene utilizzata quando la VLT® PTC Thermistor Card MCB 112 è abbinata a un tasto di arresto tramite un relè di sicurezza sul morsetto 37. Fa girare il convertitore di frequenza a ruota libera quando è attivato Safe Torque Off. Ripristino manuale da LCP, ingresso digitale o bus di campo.
[7]	PTC 1 e relè W	Questa opzione viene utilizzata quando la VLT® PTC Thermistor Card MCB 112 è abbinata a un tasto di arresto tramite un relè di sicurezza sul morsetto 37. Fa girare il convertitore di frequenza a ruota libera quando è attivato Safe Torque Off (morsetto 37 off). Quando viene ristabilito il circuito Safe Torque Off, il convertitore di frequenza continua a funzionare senza

5-19 Arresto di sicurezza morsetto 37

Usare questo parametro per configurare la funzionalità Safe Torque Off. Un messaggio di avviso fa sì che il convertitore di frequenza faccia procedere il motore a ruota libera e abilita il riavvio automatico. Un messaggio di allarme fa sì che il convertitore di frequenza faccia procedere il motore a ruota libera e richiede un riavvio manuale (tramite un bus di campo, I/O digitali oppure premendo [RESET] sull'LCP). Quando è montata la VLT® PTC Thermistor Card MCB 112, configurare le opzioni PTC per ottenere il massimo vantaggio dalla gestione degli allarmi.

Option:
Funzione:

Option:	Funzione:
	ripristino manuale, a meno che sia ancora abilitato un ingresso digitale impostato su [80] <i>Scheda PTC 1</i> .
[8]	PTC 1 e relè A/W Questa opzione permette di utilizzare una combinazione di Allarme e Avviso.
[9]	PTC 1 e relè W/A Questa opzione permette di utilizzare una combinazione di Allarme e Avviso.

AVVISO!

Le opzioni [4] *Allarme PTC 1* fino a [9] *PTC 1 e relè W/A* sono solo disponibili quando il MCB 112 è collegato.

AVVISO!

La selezione di *Auto Reset/Warning* abilita il riavvio automatico del convertitore di frequenza.

Funzione	Numero	PTC	Relè
Nessuna funzione	[0]	–	–
Allarme Safe Torque Off	[1]*	–	Safe Torque Off [A68]
Avviso Safe Torque Off	[3]	–	Safe Torque Off [W68]
Allarme PTC 1	[4]	PTC 1 Safe Torque Off [A71]	–
Avviso PTC 1	[5]	PTC 1 Safe Torque Off [W71]	–
PTC 1 e relè A	[6]	PTC 1 Safe Torque Off [A71]	Safe Torque Off [A68]
PTC 1 e relè W	[7]	PTC 1 Safe Torque Off [W71]	Safe Torque Off [W68]
PTC 1 e relè A/W	[8]	PTC 1 Safe Torque Off [A71]	Safe Torque Off [W68]
PTC 1 e relè W/A	[9]	PTC 1 Safe Torque Off [W71]	Safe Torque Off [A68]

Tabella 3.19 Descrizione di funzioni, allarmi e avvisi

La lettera *W* significa avviso e la lettera *A* significa allarme. Per ulteriori informazioni, vedere *Allarmi e avvisi* nel capitolo 6 *Ricerca guasti*.

Un guasto pericoloso relativo a Safe Torque Off fa scattare l'*Allarme 72 Guasto peric.*

Fare riferimento a *Tabella 6.1*.

5-20 Ingr. digitale morsetto X46/1
Option:
Funzione:

Option:	Funzione:
[0] * Nessuna funzione	Questo parametro è attivo quando il modulo opzionale VLT® Extended Relay Card MCB 113 è installato nel convertitore di frequenza. Le funzioni sono descritte nel gruppo di parametri 5-1* <i>Ingressi digitali..</i>

5-21 Ingr. digitale morsetto X46/3
Option:
Funzione:

Option:	Funzione:
[0] * Nessuna funzione	Questo parametro è attivo quando il modulo opzionale VLT® Extended Relay Card MCB 113 è installato nel convertitore di frequenza. Le funzioni sono descritte nel gruppo di parametri 5-1* <i>Ingressi digitali..</i>

5-22 Ingr. digitale morsetto X46/5
Option:
Funzione:

Option:	Funzione:
[0] * Nessuna funzione	Questo parametro è attivo quando il modulo opzionale VLT® Extended Relay Card MCB 113 è installato nel convertitore di frequenza. Le funzioni sono descritte nel gruppo di parametri 5-1* <i>Ingressi digitali.</i>

5-23 Ingr. digitale morsetto X46/7
Option:
Funzione:

Option:	Funzione:
[0] * Nessuna funzione	Questo parametro è attivo quando il modulo opzionale VLT® Extended Relay Card MCB 113 è installato nel convertitore di frequenza. Le funzioni sono descritte nel gruppo di parametri 5-1* <i>Ingressi digitali.</i>

5-24 Ingr. digitale morsetto X46/9
Option:
Funzione:

Option:	Funzione:
[0] * Nessuna funzione	Questo parametro è attivo quando il modulo opzionale VLT® Extended Relay Card MCB 113 è installato nel convertitore di frequenza. Le funzioni sono descritte nel gruppo di parametri 5-1* <i>Ingressi digitali.</i>

5-25 Ingr. digitale morsetto X46/11
Option:
Funzione:

Option:	Funzione:
[0] * Nessuna funzione	Questo parametro è attivo quando il modulo opzionale VLT® Extended Relay Card MCB 113 è installato nel convertitore di frequenza. Le funzioni sono descritte nel gruppo di parametri 5-1* <i>Ingressi digitali.</i>

5-26 Ingr. digitale morsetto X46/13
Option:
Funzione:

Option:	Funzione:
[0] * Nessuna funzione	Questo parametro è attivo quando il modulo opzionale VLT® Extended Relay Card MCB 113 è installato nel convertitore di frequenza. Le funzioni sono descritte nel gruppo di parametri 5-1* <i>Ingressi digitali.</i>

3.6.3 5-3* Uscite digitali

Le due uscite digitali allo stato solido sono comuni per i morsetti 27 e 29. Impostare la funzione I/O per il mors. 27 in *parametro 5-01 Terminal 27 Mode* e la funzione I/O per il morsetto 29 in *parametro 5-02 Modo morsetto 29*.

AVVISO!

Questi parametri non possono essere regolati mentre il motore è in funzione.

[0]	Nessuna funzione	Valore predefinito per tutte le uscite digitali e le uscite a relè.
[1]	Comando pronto	La scheda di controllo è pronta, per esempio: retroazione da un convertitore di frequenza controllato da un'alimentazione esterna a 24 V (VLT® 24 V DC Supply MCB 107) e l'alimentazione principale fornita all'unità non viene rilevata.
[2]	Conv. freq. pronto	Il convertitore di frequenza è pronto per il funzionamento e alimenta il quadro di comando.
[3]	Conv. freq. pr. / rem.	Il convertitore di frequenza è pronto per il funzionamento ed è in modalità <i>auto-on</i> .
[4]	Pronto/n.avviso	Pronto per il funzionamento. Non è stato dato nessun comando di avvio o di arresto (avviamento/disabilitazione). Nessun avviso attivo.
[5]	VLT® in funzione	Il motore è in funzione e la coppia all'albero è presente.
[6]	In marcia/no avviso	La velocità di uscita è superiore alla velocità impostata in <i>parametro 1-81 Min Speed for Function at Stop [RPM]</i> . Il motore è in funzione e non ci sono avvisi.
[7]	Mar. in range/n. avv.	Il motore funziona negli intervalli di corrente e velocità programmati impostati da <i>parametro 4-50 Avviso corrente bassa</i> fino a <i>parametro 4-53 Avviso velocità alta</i> . Non sono presenti avvisi.
[8]	Mar./rif. rag./n. avv.	Il motore gira alla velocità di riferimento. Nessun avviso.
[9]	Allarme	L'uscita è attivata da un allarme. Non sono presenti avvisi.
[10]	Allarme o avviso	L'uscita è attivata da un allarme o da un avviso.
[11]	Al lim. coppia	È stato superato il limite di coppia impostato in <i>parametro 4-16 Lim. di coppia in modo motore</i> o <i>parametro 4-17 Lim. di coppia in modo generatore</i> .

[12]	Fuori interv.di corr.	La corrente motore è al di fuori dell'intervallo impostato nel <i>parametro 4-18 Limite di corrente</i> .
[13]	Sotto corrente, bassa	La corrente motore è inferiore a quella impostata nel <i>parametro 4-50 Avviso corrente bassa</i> .
[14]	Sopra corrente, alta	La corrente motore è superiore a quella impostata nel <i>parametro 4-51 Avviso corrente alta</i> .
[15]	Fuori dall'intervallo di velocità	La frequenza di uscita non rientra nel campo di frequenza impostato in <i>parametro 4-52 Avviso velocità bassa</i> e <i>parametro 4-53 Avviso velocità alta</i> .
[16]	Sotto velocità, bassa	La velocità di uscita è inferiore al valore impostato nel <i>parametro 4-52 Avviso velocità bassa</i> .
[17]	Sopra velocità, alta	La velocità di uscita è superiore al valore impostato in <i>parametro 4-53 Avviso velocità alta</i> .
[18]	Fuori campo retroaz.	Il campo di retroazione viene impostato in <i>parametro 4-56 Avviso retroazione bassa</i> e <i>parametro 4-57 Avviso retroazione alta</i> .
[19]	Sotto retroaz. bassa	La retroazione è al di sotto del limite programmato in <i>parametro 4-56 Avviso retroazione bassa</i> .
[20]	Sopra retroaz. alta	La retroazione è superiore al limite impostato in <i>parametro 4-57 Avviso retroazione alta</i> .
[21]	Termica Avviso	È attivo l'avviso termico se è stato superato il limite di temperatura nel motore, nel convertitore di frequenza, nella resistenza di frenatura o nel termistore.
[22]	Pronto, n. avv. term.	Il convertitore di frequenza è pronto per il funzionamento e non è presente alcun avviso di sovratemperatura.
[23]	Rem.,pronto, n. ter.	Il convertitore di frequenza è pronto per il funzionamento ed è in modalità <i>auto-on</i> . Non è presente nessun avviso di sovratemperatura.
[24]	Pronto, tens. OK	Il convertitore di frequenza è pronto per il funzionamento e la tensione di rete rientra nell'intervallo di tensione specificato (vedere la sezione <i>Specifiche generali</i> nella <i>Guida alla Progettazione</i> del convertitore di frequenza).
[25]	Inversione	Il motore funziona (o è pronto a funzionare) in senso orario in presenza di logica = 0 e in senso antiorario in presenza di logica = 1. L'uscita cambia non appena viene applicato il segnale di inversione.

[26]	Bus OK	Comunicazione attiva (nessuna temporizzazione) mediante la porta di comunicazione seriale.
[27]	Coppia lim.&arresto	Viene utilizzato quando si esegue un arresto a ruota libera e in condizioni di limite di coppia. Il convertitore di frequenza ha ricevuto un segnale di arresto ed è al limite di coppia, il segnale è 0 logico.
[28]	Freno, ness. avv.	Il freno è attivo e non ci sono avvisi.
[29]	Fr.pronto, no gu.	Il freno è pronto per funzionare e non ci sono guasti.
[30]	Guasto freno (IGBT)	L'uscita è 1 logico quando l'IGBT freno viene cortocircuitato. Utilizzare questa funzione per proteggere il convertitore di frequenza in caso di guasti nei moduli dei freni. Per scollegare la tensione di alimentazione dal convertitore di frequenza, utilizzare l'uscita o il relè.
[31]	Relè 123	Il relè è attivato quando [0] <i>Parola di controllo</i> è selezionato nel gruppo di parametri 8-** <i>Comun. e opzioni</i> .
[32]	Com. freno mecc.	Abilita il controllo di un freno meccanico esterno. Per maggiori informazioni sul controllo del freno meccanico, fare riferimento alla <i>Guida alla Progettazione</i> del convertitore di frequenza.
[33]	Arresto di sic. att. (solo FC 302)	Indica che sul morsetto 37 è stato attivato Safe Torque Off.
[35]	Interblocco esterno	
[40]	Fuori campo rif.	Attivo quando la velocità attuale non rientra nelle impostazioni in <i>parametro 4-52 Avviso velocità bassa</i> fino a <i>parametro 4-55 Avviso riferimento alto</i> .
[41]	Sotto rif., basso	Attivo quando la velocità attuale è inferiore all'impostazione del riferimento di velocità.
[42]	Sopra rif., alto	Attivo quando la velocità attuale è superiore all'impostazione del riferimento di velocità.
[43]	Limite PID esteso	
[45]	Com. bus	Controlla l'uscita tramite bus. Lo stato dell'uscita è impostato in <i>parametro 5-90 Controllo bus digitale e a relè</i> . Se si verifica un timeout del bus, lo stato di uscita viene mantenuto.
[46]	Com. bus, 1 se T/O	Controlla l'uscita tramite bus. Lo stato dell'uscita è impostato in <i>parametro 5-90 Controllo bus digitale e a relè</i> . In caso di timeout del bus, lo stato dell'uscita è impostato alto (on).

[47]	Com. bus, 0 se T/O	Controlla l'uscita tramite bus. Lo stato dell'uscita è impostato in <i>parametro 5-90 Controllo bus digitale e a relè</i> . In caso di timeout del bus, lo stato dell'uscita è impostato basso (off).
[51]	Controllato da MCO	Attivo se viene collegato un VLT® Advanced Cascade Controller MCO 102 o un VLT® Motion Control MCO 305. L'uscita è controllata dall'opzione.
[55]	Uscita a impulsi	
[60]	Comparatore 0	Vedere il <i>gruppo di parametri 13-1* Comparatori</i> . Se il comparatore 0 viene valutato come VERO, l'uscita diventa alta. Altrimenti è bassa.
[61]	Comparatore 1	Vedere il <i>gruppo di parametri 13-1* Comparatori</i> . Se il comparatore 1 viene valutato come VERO, l'uscita diventa alta. Altrimenti è bassa.
[62]	Comparatore 2	Vedere il <i>gruppo di parametri 13-1* Comparatori</i> . Se il comparatore 2 viene valutato come VERO, l'uscita diventa alta. Altrimenti è bassa.
[63]	Comparatore 3	Vedere il <i>gruppo di parametri 13-1* Comparatori</i> . Se il comparatore 3 viene valutato come VERO, l'uscita diventa alta. Altrimenti è bassa.
[64]	Comparatore 4	Vedere il <i>gruppo di parametri 13-1* Comparatori</i> . Se il comparatore 4 viene valutato come VERO, l'uscita diventa alta. Altrimenti è bassa.
[65]	Comparatore 5	Vedere il <i>gruppo di parametri 13-1* Comparatori</i> . Se il comparatore 5 viene valutato come VERO, l'uscita diventa alta. Altrimenti è bassa.
[70]	Regola logica 0	Vedi il <i>gruppo di parametri 13-4*Regole logiche</i> . Se la regola logica 0 viene valutata come vera, l'uscita diventa alta. Altrimenti è bassa.
[71]	Regola logica 1	Vedi il <i>gruppo di parametri 13-4*Regole logiche</i> . Se la regola logica 1 viene valutata come vera, l'uscita diventa alta. Altrimenti è bassa.
[72]	Regola logica 2	Vedi il <i>gruppo di parametri 13-4*Regole logiche</i> . Se la regola logica 2 viene valutata come vera, l'uscita diventa alta. Altrimenti è bassa.
[73]	Regola logica 3	Vedi il <i>gruppo di parametri 13-4*Regole logiche</i> . Se la regola logica 3 viene valutata come vera, l'uscita diventa alta. Altrimenti è bassa.

[74]	Reg. log. 4	Vedi il gruppo di parametri 13-4*Regole logiche. Se la regola logica 4 viene valutata come vera, l'uscita diventa alta. Altrimenti è bassa.
[75]	Reg. log. 5	Vedi il gruppo di parametri 13-4*Regole logiche. Se la regola logica 5 viene valutata come vera, l'uscita diventa alta. Altrimenti è bassa.
[80]	Uscita digitale SL A	Vedere parametro 13-52 Azione regol. SL. L'uscita diventa alta ogniqualvolta viene eseguita l'Azione Smart Logic [38] Imp. usc. dig. A alta. L'uscita diventa bassa ogniqualvolta viene eseguita l'Azione Smart Logic [32] Imp. usc. dig. A bassa.
[81]	Uscita digitale SL B	Vedere parametro 13-52 Azione regol. SL. L'ingresso diventa alto ogniqualvolta viene eseguita l'azione smart logic [39] Imp. usc. dig. B alta. L'ingresso diventa basso ogniqualvolta viene eseguita l'azione Smart Logic [33] Imp. usc. dig. B bassa.
[82]	Uscita digitale SL C	Vedere parametro 13-52 Azione regol. SL. L'ingresso diventa alto ogniqualvolta viene eseguita l'azione smart logic [40] Imp. usc. dig. C alta. L'ingresso diventa basso ogniqualvolta viene eseguita l'azione Smart Logic [34] Imp. usc. dig. C bassa.
[83]	Uscita digitale SL D	Vedere parametro 13-52 Azione regol. SL. L'ingresso diventa alto ogniqualvolta viene eseguita l'azione Smart logic [41] Imp. usc. dig. D alta. L'ingresso diventa basso ogniqualvolta viene eseguita l'azione Smart Logic [35] Imp. usc. dig. D bassa.
[84]	Uscita digitale SL E	Vedere parametro 13-52 Azione regol. SL. L'ingresso aumenta ogniqualvolta viene eseguita l'azione Smart logic [42] Imp. usc. dig. E alta. L'ingresso diminuisce ogniqualvolta viene eseguita l'azione Smart Logic [36] Imp. usc. dig. E bassa.
[85]	Uscita digitale SL F	Vedere parametro 13-52 Azione regol. SL. L'ingresso aumenta ogniqualvolta viene eseguita l'azione Smart logic [43] Imp. usc. dig. F alta. L'ingresso diminuisce ogniqualvolta viene eseguita l'azione Smart Logic [37] Imp. usc. dig. F bassa.
[90]	kWh counter pulse	Invia un impulso (modulazione di larghezza 200 ms) al morsetto di

		uscita ogniqualvolta cambia il contatore kWh (parametro 15-02 Contatore kWh).																								
[96]	Reverse After Ramp	AVVISO! Questa opzione è valida solo con la versione software 48.XX. Indica se il senso di rotazione deve essere invertito. Dipende dal valore positivo o negativo del riferimento di velocità dopo il valore di rampa specificato in parametro 16-48 Speed Ref. After Ramp [RPM].																								
[98]	Virtual Master Dir.	AVVISO! Questa opzione è valida solo con la versione software 48.XX. Un segnale di master virtuale che controlla il senso di rotazione dei follower.																								
[120]	Rif. locale attivo	L'uscita è alta quando parametro 3-13 Reference Site = [2] Locale. <table border="1"> <thead> <tr> <th>La posizione riferimento è impostata in parametro 3-13 Reference Site</th> <th>Rif. locale attivo [120]</th> <th>Rif. remoto attivo [121]</th> </tr> </thead> <tbody> <tr> <td>Posizione riferimento: Locale parametro 3-13 Reference Site [2] Locale</td> <td>1</td> <td>0</td> </tr> <tr> <td>Posizione riferimento: Remoto parametro 3-13 Reference Site [1] Remoto</td> <td>0</td> <td>1</td> </tr> <tr> <td>Posizione riferimento: Collegato Man./Auto</td> <td></td> <td></td> </tr> <tr> <td>Hand</td> <td>1</td> <td>0</td> </tr> <tr> <td>Hand⇒off</td> <td>1</td> <td>0</td> </tr> <tr> <td>Auto⇒off</td> <td>0</td> <td>0</td> </tr> <tr> <td>Auto</td> <td>0</td> <td>1</td> </tr> </tbody> </table> <p>Tabella 3.20 Rif. locale attivo</p>	La posizione riferimento è impostata in parametro 3-13 Reference Site	Rif. locale attivo [120]	Rif. remoto attivo [121]	Posizione riferimento: Locale parametro 3-13 Reference Site [2] Locale	1	0	Posizione riferimento: Remoto parametro 3-13 Reference Site [1] Remoto	0	1	Posizione riferimento: Collegato Man./Auto			Hand	1	0	Hand⇒off	1	0	Auto⇒off	0	0	Auto	0	1
La posizione riferimento è impostata in parametro 3-13 Reference Site	Rif. locale attivo [120]	Rif. remoto attivo [121]																								
Posizione riferimento: Locale parametro 3-13 Reference Site [2] Locale	1	0																								
Posizione riferimento: Remoto parametro 3-13 Reference Site [1] Remoto	0	1																								
Posizione riferimento: Collegato Man./Auto																										
Hand	1	0																								
Hand⇒off	1	0																								
Auto⇒off	0	0																								
Auto	0	1																								
[121]	Rif. remoto attivo	L'uscita è alta se parametro 3-13 Reference Site = [1] Remoto o [0] Collegato Man./Auto sono attivi mentre l'LCP è in																								

		modalità <i>auto-on</i> . Vedere <i>Tabella 3.20</i> .
[122]	Nessun allarme	L'uscita aumenta se non è presente alcun allarme.
[123]	Comando di avviamento attivo	L'uscita è alta ogniqualvolta è presente un comando di avviamento attivo (cioè mediante una connessione bus a ingresso digitale, hand-on o auto-on), e non è attivo nessun comando di arresto o di avviamento.
[124]	Inversione attiva	L'uscita è alta ogniqualvolta il convertitore di frequenza ruota in senso antiorario (il prodotto logico dei bit di stato 'In funzione' E 'Inversione').
[125]	Conv.freq.mod.man.	L'uscita è alta ogniqualvolta il convertitore di frequenza è in modalità <i>hand-on</i> (come indicato dalla luce del LED in alto [Hand On]).
[126]	Conv.freq.mod.auto	L'uscita passa al valore alto ogniqualvolta il convertitore di frequenza è in modalità <i>auto-on</i> (come indicato dal LED sopra [Auto On]).
[151]	ATEX ETR cur. alarm	Selezionabile se <i>parametro 1-90 Protezione termica motore</i> è impostato su [20] ATEX ETR o [21] Advanced ETR. Se l'Allarme 164 ATEX ETR cur.lim.alarm è attivo, l'uscita è 1.
[152]	ATEX ETR freq. alarm	Selezionabile se <i>parametro 1-90 Protezione termica motore</i> è impostato su [20] ATEX ETR o [21] Advanced ETR. Se l'Allarme 166 ATEX ETR freq.lim.alarm è attivo, l'uscita è 1.
[153]	ATEX ETR cur. warning	Selezionabile se <i>parametro 1-90 Protezione termica motore</i> è impostato su [20] ATEX ETR o [21] Advanced ETR. Se l'Allarme 163 ATEX ETR cur.lim.warning è attivo, l'uscita è 1.
[154]	ATEX ETR freq. warning	Selezionabile se <i>parametro 1-90 Protezione termica motore</i> è impostato su [20] ATEX ETR o [21] Advanced ETR. Se l'Avviso 165 ATEX ETR freq.lim.warning è attivo, l'uscita è 1.
[188]	AHF Capacitor Connect	I condensatori vengono attivati al 20% (un'isteresi del 50% dà un intervallo del 10–30%). I condensatori vengono scollegati al di sotto del 10%. Il ritardo di disinserimento è 10 s e riparte se la potenza nominale supera il 10% durante il

		ritardo. <i>Parametro 5-80 Ritardo riconnessione condensatori AHF</i> viene usato per garantire un tempo di disinserimento minimo per i condensatori.
[189]	Com. vent. esterno	La logica interna del comando ventola interno viene trasferita a questa uscita per poter controllare un ventilatore esterno (rilevante per il raffreddamento del condotto hp).
[190]	Safe Function active	
[191]	Safe Opt. Reset req.	
[192]	RS Flipflop 0	Vedere il gruppo di parametri 13-1* Comparatori.
[193]	RS Flipflop 1	Vedere il gruppo di parametri 13-1* Comparatori.
[194]	RS Flipflop 2	Vedere il gruppo di parametri 13-1* Comparatori.
[195]	RS Flipflop 3	Vedere il gruppo di parametri 13-1* Comparatori.
[196]	RS Flipflop 4	Vedere il gruppo di parametri 13-1* Comparatori.
[197]	RS Flipflop 5	Vedere il gruppo di parametri 13-1* Comparatori.
[198]	RS Flipflop 6	Vedere il gruppo di parametri 13-1* Comparatori.
[199]	RS Flipflop 7	Vedere il gruppo di parametri 13-1* Comparatori.
[221]	IGBT-cooling	Usare questa opzione per gestire gli scatti di sovracorrente. Quando il convertitore di frequenza rileva una condizione di sovracorrente, visualizza <i>Allarme 13 Sovracorrente</i> e attiva un ripristino. Se la condizione di sovracorrente si verifica per tre volte consecutive, il convertitore di frequenza visualizza l' <i>allarme 13 Sovracorrente</i> e avvia un ritardo di 3 minuti prima del successivo ripristino.
[222]	Homing OK	AVVISO! Questa opzione è valida solo con la versione software 48.XX. L'homing è completato selezionando la funzione di homing (<i>parametro 17-80 Homing Function</i>).
[223]	On Target	AVVISO! Questa opzione è valida solo con la versione software 48.XX. Il posizionamento è completato e il segnale di target viene inviato quando la posizione effettiva è in <i>parametro 3-05 On Reference Window</i> per il periodo di tempo <i>parametro 3-09 On Target Time</i> e la

		velocità inferiore non supera <i>parametro 3-05 On Reference Window.</i>
[224]	Position Error	AVVISO! Questa opzione è valida solo con la versione software 48.XX. L'errore di posizione supera il valore in <i>parametro 4-71 Maximum Position Error</i> per il tempo impostato in <i>parametro 4-72 Position Error Timeout.</i>
[225]	Position Limit	AVVISO! Questa opzione è valida solo con la versione software 48.XX. La posizione è al di fuori dei limiti impostati in <i>parametro 3-06 Minimum Position</i> e <i>parametro 3-07 Maximum Position.</i>
[226]	Touch on Target	AVVISO! Questa opzione è valida solo con la versione software 48.XX. La posizione target è raggiunta nel modo posizionamento mediante sonda di contatto.
[227]	Touch Activated	AVVISO! Questa opzione è valida solo con la versione software 48.XX. Posizionamento mediante sonda di contatto attivo. Il convertitore di frequenza monitora l'ingresso del sensore della sonda di contatto.
[231]	In Power Lim. Mot.	
[232]	In Power Lim. Gen.	
[233]	In Power Limit	

5-30 Uscita dig. morsetto 27
Option: Funzione:

[0] *	Nessuna funzione	Le funzioni sono descritte nel <i>gruppo di parametri 5-3* Uscite digitali.</i>
-------	------------------	---

5-31 Uscita dig. morsetto 29
Option: Funzione:

		AVVISO! Questo parametro è solo applicabile per FC 302.
[0] *	Nessuna funzione	Le funzioni sono descritte nel <i>gruppo di parametri 5-3* Uscite digitali.</i>

5-32 Uscita dig. mors. X30/6 (MCB 101)
Option: Funzione:

[0]	Nessuna funzione	Questo parametro è attivo quando il modulo opzionale VLT® General Purpose I/O MCB 101 è installato nel convertitore di frequenza. Le
-----	------------------	--

5-32 Uscita dig. mors. X30/6 (MCB 101)		
Option:	Funzione:	
		funzioni sono descritte nel gruppo di parametri 5-3* Uscite digitali.
[1]	Comando pronto	
[2]	Conv. freq. pronto	
[3]	Conv. freq. pr. / rem.	
[4]	Pronto/n.avviso	
[5]	In funzione	
[6]	In marcia/no avviso	
[7]	Mar. in range/n. avv.	
[8]	Mar./rif. rag./n. avv.	
[9]	Allarme	
[10]	Allarme o avviso	
[11]	Al lim. coppia	
[12]	Fuori interv.di corr.	
[13]	Sotto corrente, bassa	
[14]	Sopra corrente, alta	
[15]	Fuori dall'intervallo di velocità	
[16]	Sotto velocità, bassa	
[17]	Sopra velocità, alta	
[18]	Fuori campo retroaz.	
[19]	Sotto retroaz. bassa	
[20]	Sopra retroaz. alta	
[21]	Termica Avviso	
[22]	Pronto, n. avv. term.	
[23]	Rem.,pronto, n. ter.	
[24]	Pronto, tens. OK	
[25]	Inversione	
[26]	Bus OK	
[27]	Coppia lim.&arresto	
[28]	Freno, ness. avv.	
[29]	Fr.pronto, no gu.	
[30]	Guasto freno (IGBT)	
[31]	Relè 123	
[32]	Com. freno mecc.	
[33]	Arresto di sic. att.	
[38]	Errore retroaz. mot.	
[39]	Errore di inseguim.	
[40]	Fuori campo rif.	
[41]	Sotto rif., basso	
[42]	Sopra rif., alto	
[43]	Limite PID esteso	
[45]	Com. bus	
[46]	Com. bus, 1 se T/O	
[47]	Com. bus, 0 se T/O	
[50]	On Reference	
[55]	Uscita a impulsi	
[60]	Comparatore 0	
[61]	Comparatore 1	
[62]	Comparatore 2	
[63]	Comparatore 3	

5-32 Uscita dig. mors. X30/6 (MCB 101)		
Option:	Funzione:	
[64]	Comparatore 4	
[65]	Comparatore 5	
[70]	Regola logica 0	
[71]	Regola logica 1	
[72]	Regola logica 2	
[73]	Regola logica 3	
[74]	Reg. log. 4	
[75]	Reg. log. 5	
[80]	Uscita digitale SL A	
[81]	Uscita digitale SL B	
[82]	Uscita digitale SL C	
[83]	Uscita digitale SL D	
[84]	Uscita digitale SL E	
[85]	Uscita digitale SL F	
[90]	kWh counter pulse	Invia un impulso (modulazione di larghezza 200 ms) al morsetto di uscita ogniqualvolta cambia il contatore kWh (parametro 15-02 Contatore kWh).
[96]	Reverse After Ramp	AVVISO! Questa opzione è valida solo con la versione software 48.XX.
[98]	Virtual Master Dir.	AVVISO! Questa opzione è valida solo con la versione software 48.XX.
[120]	Rif. locale attivo	
[121]	Rif. remoto attivo	
[122]	Nessun allarme	
[123]	Comando di avviamento attivo	
[124]	Inversione attiva	
[125]	Conv.freq.mod.man.	
[126]	Conv.freq.mod.auto	
[151]	ATEX ETR cur. alarm	
[152]	ATEX ETR freq. alarm	
[153]	ATEX ETR cur. warning	
[154]	ATEX ETR freq. warning	
[188]	AHF Capacitor Connect	
[189]	Com. vent. esterno	
[190]	Safe Function active	
[191]	Safe Opt. Reset req.	
[192]	RS Flipflop 0	
[193]	RS Flipflop 1	
[194]	RS Flipflop 2	
[195]	RS Flipflop 3	
[196]	RS Flipflop 4	

5-32 Uscita dig. mors. X30/6 (MCB 101)		
Option:	Funzione:	
[197]	RS Flipflop 5	
[198]	RS Flipflop 6	
[199]	RS Flipflop 7	
[222]	Homing Ok	AVVISO! Questa opzione è valida solo con la versione software 48.XX.
[223]	On Target	AVVISO! Questa opzione è valida solo con la versione software 48.XX.
[224]	Position Error	AVVISO! Questa opzione è valida solo con la versione software 48.XX.
[225]	Position Limit	AVVISO! Questa opzione è valida solo con la versione software 48.XX.
[226]	Touch on Target	AVVISO! Questa opzione è valida solo con la versione software 48.XX.
[227]	Touch Activated	AVVISO! Questa opzione è valida solo con la versione software 48.XX.

5-33 Uscita dig. mors. X30/7 (MCB 101)		
Option:	Funzione:	
[0]	Nessuna funzione	Questo parametro è attivo quando il modulo opzionale VLT® General Purpose I/O MCB 101 è installato nel convertitore di frequenza. Le funzioni sono descritte nel gruppo di parametri 5-3* Uscite digitali.
[1]	Comando pronto	
[2]	Conv. freq. pronto	
[3]	Conv. freq. pr. / rem.	
[4]	Pronto/n.avviso	
[5]	In funzione	
[6]	In marcia/no avviso	

5-33 Uscita dig. mors. X30/7 (MCB 101)		
Option:	Funzione:	
[7]	Mar. in range/n. avv.	
[8]	Mar./rif. rag./n. avv.	
[9]	Allarme	
[10]	Allarme o avviso	
[11]	Al lim. coppia	
[12]	Fuori interv.di corr.	
[13]	Sotto corrente, bassa	
[14]	Sopra corrente, alta	
[15]	Fuori dall'intervallo di velocità	
[16]	Sotto velocità, bassa	
[17]	Sopra velocità, alta	
[18]	Fuori campo retroaz.	
[19]	Sotto retroaz. bassa	
[20]	Sopra retroaz. alta	
[21]	Termica Avviso	
[22]	Pronto, n. avv. term.	
[23]	Rem.,pronto, n. ter.	
[24]	Pronto, tens. OK	
[25]	Inversione	
[26]	Bus OK	
[27]	Coppia lim.&arresto	
[28]	Freno, ness. avv.	
[29]	Fr.pronto, no gu.	
[30]	Guasto freno (IGBT)	
[31]	Relè 123	
[32]	Com. freno mecc.	
[33]	Arresto di sic. att.	
[39]	Errore di inseguim.	
[40]	Fuori campo rif.	
[41]	Sotto rif., basso	
[42]	Sopra rif., alto	
[43]	Limite PID esteso	
[45]	Com. bus	
[46]	Com. bus, 1 se T/O	
[47]	Com. bus, 0 se T/O	
[51]	Controllato da MCO	
[59]	Remote,enable,no TW	
[60]	Comparatore 0	
[61]	Comparatore 1	
[62]	Comparatore 2	
[63]	Comparatore 3	
[64]	Comparatore 4	
[65]	Comparatore 5	
[70]	Regola logica 0	
[71]	Regola logica 1	
[72]	Regola logica 2	
[73]	Regola logica 3	
[74]	Reg. log. 4	
[75]	Reg. log. 5	
[80]	Uscita digitale SL A	
[81]	Uscita digitale SL B	
[82]	Uscita digitale SL C	

5-33 Uscita dig. mors. X30/7 (MCB 101)		
Option:	Funzione:	
[83]	Uscita digitale SL D	
[84]	Uscita digitale SL E	
[85]	Uscita digitale SL F	
[120]	Rif. locale attivo	
[121]	Rif. remoto attivo	
[122]	Nessun allarme	
[123]	Comando di avviamento attivo	
[124]	Inversione attiva	
[125]	Conv.freq.mod.man.	
[126]	Conv.freq.mod.auto	
[151]	ATEX ETR cur. alarm	
[152]	ATEX ETR freq. alarm	
[153]	ATEX ETR cur. warning	
[154]	ATEX ETR freq. warning	
[189]	Com. vent. esterno	
[190]	Safe Function active	
[191]	Safe Opt. Reset req.	
[192]	RS Flipflop 0	
[193]	RS Flipflop 1	
[194]	RS Flipflop 2	
[195]	RS Flipflop 3	
[196]	RS Flipflop 4	
[197]	RS Flipflop 5	
[198]	RS Flipflop 6	
[199]	RS Flipflop 7	

3.6.4 5-4* Relè

Per configurare la temporizzazione e le funzioni di uscita per i relè.

5-40 Funzione relè		
Option:	Funzione:	
		Relè 1 [0], Relè 2 [1]. VLT® Extended Relay Card MCB 113: relè 3 [2], relè 4 [3], relè 5 [4], relè 6 [5]. VLT® Relay Card MCB 105: relè 7 [6], relè 8 [7], relè 9 [8].
[51]	Controllato da MCO	Attivo se viene collegato un VLT® Advanced Cascade Controller MCO 102 o un VLT® Motion Control MCO 305. L'uscita è controllata dall'opzione.
[221]	IGBT-cooling	Usare questa opzione per gestire gli scatti di sovracorrente. Quando il convertitore di frequenza rileva una condizione di sovracorrente, visualizza <i>Allarme 13 Sovracorrente</i> e attiva un ripristino. Se la condizione di sovracorrente si verifica per tre volte consecutive, il convertitore di frequenza visualizza l' <i>allarme 13</i>

5-40 Funzione relè		
Option:	Funzione:	
		Sovracorrente e avvia un ritardo di tre minuti prima del successivo ripristino.
[0]	Nessuna funzione	Tutte le uscite digitali e le uscite a relè sono impostate per default su <i>Nessuna funzione</i> .
[1]	Comando pronto	La scheda di controllo è pronta, per esempio: La retroazione da un convertitore di frequenza nel quale il controllo viene alimentato con 24 V esterni (VLT® 24 V DC Supply MCB 107) e l'alimentazione principale fornita all'unità non viene rilevata.
[2]	Conv. freq. pronto	Il convertitore di frequenza è pronto per funzionare. Le alimentazioni di rete e del controllo sono OK.
[3]	Conv. freq. pr. / rem.	Il convertitore di frequenza è pronto per il funzionamento ed è in modalità <i>auto-on</i> .
[4]	Pronto/n.avviso	Pronto per il funzionamento. Non è stato trasmesso alcun comando di avviamento o di arresto (avviamento/disabilitazione). Nessun avviso attivo.
[5]	In funzione	Il motore è in funzione e la coppia all'albero è presente.
[6]	In marcia/no avviso	La velocità di uscita è maggiore della velocità impostata nel <i>parametro 1-81 Vel.min. per funz.all'arresto[giri/min]</i> . Il motore è in funzione e non ci sono avvisi.
[7]	Mar. in range/n. avv.	Il motore funziona negli intervalli di corrente e velocità programmati impostati in <i>parametro 4-50 Avviso corrente bassa</i> e <i>parametro 4-53 Avviso velocità alta</i> . Nessun avviso.
[8]	Mar./rif. rag./n. avv.	Il motore gira alla velocità di riferimento. Nessun avviso.
[9]	Allarme	L'uscita è attivata da un allarme. Nessun avviso.
[10]	Allarme o avviso	L'uscita è attivata da un allarme o da un avviso.
[11]	Al lim. coppia	È stato superato il limite di coppia impostato in <i>parametro 4-16 Lim. di coppia in modo motore</i> o <i>parametro 4-17 Lim. di coppia in modo generatore</i> .
[12]	Fuori interv.di corr.	La corrente motore è al di fuori dell'intervallo impostato nel <i>parametro 4-18 Limite di corrente</i> .
[13]	Sotto corrente, bassa	La corrente motore è inferiore a quella impostata nel <i>parametro 4-50 Avviso corrente bassa</i> .

5-40 Funzione relè		
Option:	Funzione:	
[14]	Sopra corrente, alta	La corrente motore è superiore a quella impostata nel <i>parametro 4-51 Avviso corrente alta</i> .
[15]	Fuori dall'intervallo di velocità	La velocità/frequenza di uscita non rientra nel campo di frequenza impostato in <i>parametro 4-52 Avviso velocità bassa</i> e <i>parametro 4-53 Avviso velocità alta</i> .
[16]	Sotto velocità, bassa	La velocità di uscita è inferiore al valore impostato nel <i>parametro 4-52 Avviso velocità bassa</i> .
[17]	Sopra velocità, alta	La velocità di uscita è superiore al valore impostato in <i>parametro 4-53 Avviso velocità alta</i> .
[18]	Fuori campo retroaz.	Il campo di retroazione viene impostato in <i>parametro 4-56 Avviso retroazione bassa</i> e <i>parametro 4-57 Avviso retroazione alta</i> .
[19]	Sotto retroaz. bassa	La retroazione è al di sotto del limite programmato in <i>parametro 4-56 Avviso retroazione bassa</i> .
[20]	Sopra retroaz. alta	La retroazione è superiore al limite impostato in <i>parametro 4-57 Avviso retroazione alta</i> .
[21]	Termica Avviso	È attivo l'avviso termico se è stato superato il limite di temperatura nel motore, nel convertitore di frequenza, nella resistenza di frenatura o nel termistore collegato.
[22]	Pronto, n. avv. term.	Il convertitore di frequenza è pronto per il funzionamento e non è presente alcun avviso di sovratemperatura.
[23]	Rem., pronto, n. ter.	Il convertitore di frequenza è pronto per il funzionamento ed è in modalità <i>auto-on</i> . Non è presente nessun avviso di sovratemperatura.
[24]	Pronto, tens. OK	Il convertitore di frequenza è pronto per il funzionamento e la tensione di rete rientra nell'intervallo di tensione specificato (vedere la sezione <i>Specifiche generali</i> nella <i>Guida alla Progettazione</i>).
[25]	Inversione	Il motore funziona (o è pronto a funzionare) in senso orario in presenza di logica = 0 e in senso antiorario in presenza di logica = 1. L'uscita cambia non appena viene applicato il segnale di inversione.
[26]	Bus OK	Comunicazione attiva (nessuna temporizzazione) mediante la porta di comunicazione seriale.

5-40 Funzione relè		
Option:	Funzione:	
[27]	Coppia lim.&arresto	Viene utilizzato per eseguire un arresto a ruota libera in una condizione di limite di coppia. Il convertitore di frequenza ha ricevuto un segnale di arresto ed è al limite di coppia, il segnale è 0 logico.
[28]	Freno, ness. avv.	Il freno è attivo e non ci sono avvisi.
[29]	Fr.pronto, no gu.	Il freno è pronto per funzionare e non ci sono guasti.
[30]	Guasto freno (IGBT)	L'uscita è 1 logico quando l'IGBT freno viene cortocircuitato. Utilizzare questa funzione per proteggere il convertitore di frequenza in caso di guasto nel modulo freni. Utilizzare l'uscita o il relè digitale per scollegare la tensione di rete dal convertitore di frequenza.
[31]	Relè 123	L'uscita/il relè digitale è attivato quando la [0] Parola di controllo è selezionata nel gruppo di parametri 8-** Comun. e opzioni.
[32]	Com. freno mecc.	Selezione del controllo del freno meccanico. Quando nel gruppo di parametri 2-2* Freno meccanico sono attivi i parametri selezionati. L'uscita deve essere rinforzata per sostenere la corrente per la bobina nel freno. Solitamente si risolve il problema collegando un relè esterno all'uscita digitale selezionata.
[33]	Arresto di sic. att.	AVVISO! L'opzione è disponibile solo per FC 302. Indica che sul morsetto 37 è stato attivato Safe Torque Off.
[36]	Bit 11 par. di contr.	Attivare il relè 1 con la parola di controllo dal bus di campo. Nessun altro impatto funzionale sul convertitore di frequenza. Applicazione tipica: controllo del dispositivo ausiliario dal bus di campo. La funzione è valida quando viene selezionato [0] Profilo FC in parametro 8-10 Profilo parola di com..
[37]	Bit 12 par. di contr.	Attivare il relè 2 (solo FC 302) tramite la parola di controllo dal bus di campo. Nessun altro impatto funzionale sul convertitore di frequenza. Applicazione tipica: controllo del dispositivo ausiliario dal bus di campo. La funzione è valida quando viene selezionato [0]

5-40 Funzione relè		
Option:	Funzione:	
		Profilo FC in parametro 8-10 Profilo parola di com..
[38]	Errore retroaz. mot.	Guasto nella retroazione di velocità, il loop dal motore funziona ad anello chiuso. L'uscita può infine essere utilizzata per preparare la commutazione del convertitore di frequenza in anello aperto in casi di emergenza.
[39]	Errore di inseguim.	Quando la differenza tra velocità calcolata e velocità attuale in parametro 4-35 Errore di inseguimento è superiore a quella selezionata, è attiva l'uscita/il relè digitale.
[40]	Fuori campo rif.	Attivo quando la velocità attuale non rientra nelle impostazioni in parametro 4-52 Avviso velocità bassa fino a parametro 4-55 Avviso riferimento alto.
[41]	Sotto rif., basso	Attivo quando la velocità attuale è inferiore all'impostazione del riferimento di velocità.
[42]	Sopra rif., alto	Attivo quando la velocità attuale è superiore all'impostazione del riferimento di velocità.
[43]	Limite PID esteso	
[45]	Com. bus	Controlla l'uscita digitale/relè tramite bus. Lo stato dell'uscita è impostato in parametro 5-90 Controllo bus digitale e a relè. Lo stato dell'uscita è mantenuto nell'eventualità di timeout del bus.
[46]	Com. bus, 1 se T/O	Controlla l'uscita tramite bus. Lo stato dell'uscita è impostato in parametro 5-90 Controllo bus digitale e a relè. In caso di timeout del bus, lo stato dell'uscita è impostato alto (on).
[47]	Com. bus, 0 se T/O	Controlla l'uscita tramite bus. Lo stato dell'uscita è impostato in parametro 5-90 Controllo bus digitale e a relè. In caso di timeout del bus, lo stato dell'uscita è impostato basso (off).
[50]	On Reference	
[51]	Controllato da MCO	
[59]	Remote, enable, no TW	
[60]	Comparatore 0	Vedere il gruppo di parametri 13-1* Comparatori. Se il Comparatore 0 in SLC è VERO, l'uscita diventa alta. Altrimenti è bassa.

5-40 Funzione relè		
Option:	Funzione:	
[61]	Comparatore 1	Vedere il <i>gruppo di parametri 13-1*</i> <i>Comparatori</i> . Se il comparatore 1 in SLC è VERO, l'uscita diventa alta. Altrimenti è bassa.
[62]	Comparatore 2	Vedere il <i>gruppo di parametri 13-1*</i> <i>Comparatori</i> . Se il comparatore 2 in SLC è VERO, l'uscita diventa alta. Altrimenti è bassa.
[63]	Comparatore 3	Vedere il <i>gruppo di parametri 13-1*</i> <i>Comparatori</i> . Se il comparatore 3 in SLC è VERO, l'uscita diventa alta. Altrimenti è bassa.
[64]	Comparatore 4	Vedere il <i>gruppo di parametri 13-1*</i> <i>Comparatori</i> . Se il Comparatore 4 in SLC è VERO, l'uscita diventa alta. Altrimenti è bassa.
[65]	Comparatore 5	Vedi il <i>gruppo di parametri 13-1*</i> <i>Smart Logic Control</i> . Se il Comparatore 5 in SLC è VERO, l'uscita diventa alta. Altrimenti è bassa.
[70]	Regola logica 0	Vedi il <i>gruppo di parametri 13-4*</i> <i>Regole logiche</i> . Se la regola logica 0 in SLC è VERA, l'uscita diventa alta. Altrimenti è bassa.
[71]	Regola logica 1	Vedi il <i>gruppo di parametri 13-4*</i> <i>Regole logiche</i> . Se la regola logica 1 in SLC è VERA, l'uscita diventa alta. Altrimenti è bassa.
[72]	Regola logica 2	Vedi il <i>gruppo di parametri 13-4*</i> <i>Regole logiche</i> . Se la regola logica 2 in SLC è VERA, l'uscita diventa alta. Altrimenti è bassa.
[73]	Regola logica 3	Vedi il <i>gruppo di parametri 13-4*</i> <i>Regole logiche</i> . Se la regola logica 3 in SLC è VERA, l'uscita diventa alta. Altrimenti è bassa.
[74]	Reg. log. 4	Vedi il <i>gruppo di parametri 13-4*</i> <i>Regole logiche</i> . Se la regola logica 4 in SLC è VERA, l'uscita diventa alta. Altrimenti è bassa.
[75]	Reg. log. 5	Vedi il <i>gruppo di parametri 13-4*</i> <i>Regole logiche</i> . Se la regola logica 5 in SLC è VERA, l'uscita diventa alta. Altrimenti è bassa.
[80]	Uscita digitale SL A	Vedere <i>parametro 13-52 Azione regol. SL</i> . L'uscita A è bassa in caso di Azione Smart Logic [32]. L'uscita A è alta in caso di Azione Smart Logic [38].
[81]	Uscita digitale SL B	Vedere <i>parametro 13-52 Azione regol. SL</i> . L'uscita B è bassa in caso di Azione Smart Logic [33]. L'uscita B è

5-40 Funzione relè		
Option:	Funzione:	
		alta in caso di Azione Smart Logic [39].
[82]	Uscita digitale SL C	Vedere <i>parametro 13-52 Azione regol. SL</i> . L'uscita C è bassa in caso di Azione Smart Logic [34]. L'uscita C è alta in caso di Azione Smart Logic [40].
[83]	Uscita digitale SL D	Vedere <i>parametro 13-52 Azione regol. SL</i> . L'uscita D è bassa in caso di Azione Smart Logic [35]. L'uscita D è alta in caso di Azione Smart Logic [41].
[84]	Uscita digitale SL E	Vedere <i>parametro 13-52 Azione regol. SL</i> . L'uscita E è bassa in caso di Azione Smart Logic [36]. L'uscita E è alta in caso di Azione Smart Logic [42].
[85]	Uscita digitale SL F	Vedere <i>parametro 13-52 Azione regol. SL</i> . L'uscita F è bassa in caso di Azione Smart Logic [37]. L'uscita F è alta in caso di Azione Smart Logic [43].
[96]	Reverse After Ramp	AVVISO! Questa opzione è valida solo con la versione software 48.XX. Vedere la descrizione in <i>capitolo 3.6.3 5-3* Uscite digitali</i> .
[98]	Virtual Master Dir.	AVVISO! Questa opzione è valida solo con la versione software 48.XX. Vedere la descrizione in <i>capitolo 3.6.3 5-3* Uscite digitali</i> .
[120]	Rif. locale attivo	L'uscita è alta se <i>parametro 3-13 Sito di riferimento = [2] Locale</i> o se <i>parametro 3-13 Sito di riferimento = [0] Linked to H/A MCO</i> sono attivi contemporaneamente mentre l'LCP è in modalità <i>hand-on</i> .

5-40 Funzione relè			
Option:	Funzione:		
	La posizione riferimento è impostata in <i>parametro 3-13 Sito di riferimento</i>	Rif. locale attivo [120]	Rif. remoto attivo [121]
	Posizione riferimento: Locale <i>parametro 3-13 Sito di riferimento [2] Locale</i>	1	0
	Posizione riferimento: Remoto <i>parametro 3-13 Sito di riferimento [1] Remoto</i>	0	1
	Posizione riferimento: collegato a Man./Auto		
	Hand	1	0
	Hand⇒off	1	0
	Auto⇒off	0	0
	Auto	0	1
Tabella 3.21 Rif. locale attivo			
[121]	Rif. remoto attivo	L'uscita è alta se <i>parametro 3-13 Sito di riferimento = [1] Remoto</i> o [0] <i>Collegato Man./Auto</i> sono attivi mentre l'LCP è in modalità <i>auto-on</i> . Vedere <i>Tabella 3.21</i> .	
[122]	Nessun allarme	L'uscita aumenta se non è presente alcun allarme.	
[123]	Comando di avviamento attivo	L'uscita è alta quando il comando di avviamento è alto (cioè tramite l'ingresso digitale, la connessione bus, [Hand on] o [Auto On]), e l'ultimo comando è stato un arresto.	
[124]	Inversione attiva	L'uscita è alta ogniqualvolta il convertitore di frequenza ruota in senso antiorario (il prodotto logico dei bit di stato <i>In funzione E Inversione</i>).	
[125]	Conv.freq.mod.man.	L'uscita è alta ogniqualvolta il convertitore di frequenza è in modalità <i>hand-on</i> (come indicato dalla luce del LED in alto [Hand On]).	
[126]	Conv.freq.mod.auto	L'uscita è alta quando il convertitore di frequenza è in modalità <i>auto-on</i>	

5-40 Funzione relè		
Option:	Funzione:	
		(come indicato dal LED sopra [Auto On]).
[151]	ATEX ETR cur. alarm	Selezionabile se <i>parametro 1-90 Protezione termica motore</i> è impostato su [20] <i>ATEX ETR</i> o [21] <i>Advanced ETR</i> . Se è attivo l'allarme 164 <i>ATEX ETR cur.lim.alarm</i> , l'uscita è 1.
[152]	ATEX ETR freq. alarm	Selezionabile se <i>parametro 1-90 Protezione termica motore</i> è impostato su [20] <i>ATEX ETR</i> o [21] <i>Advanced ETR</i> . Se è attivo l'allarme 166 <i>ATEX ETR freq.lim.alarm</i> , l'uscita è 1.
[153]	ATEX ETR cur. warning	Selezionabile se <i>parametro 1-90 Protezione termica motore</i> è impostato su [20] <i>ATEX ETR</i> o [21] <i>Advanced ETR</i> . Se l'allarme 163 <i>ATEX ETR cur.lim.warning</i> è attivo, l'uscita è 1
[154]	ATEX ETR freq. warning	Selezionabile se <i>parametro 1-90 Protezione termica motore</i> è impostato su [20] <i>ATEX ETR</i> o [21] <i>Advanced ETR</i> . Se è attivo l'avviso 165 <i>ATEX ETR freq.lim.warning</i> , l'uscita è 1.
[188]	AHF Capacitor Connect	
[189]	Com. vent. esterno	La logica interna del comando ventola interno viene trasferita a questa uscita per poter controllare un ventilatore esterno (rilevante per il raffreddamento del condotto HP).
[190]	Safe Function active	
[191]	Safe Opt. Reset req.	
[192]	RS Flipflop 0	Vedere il gruppo di parametri 13-1* <i>Comparatori</i> .
[193]	RS Flipflop 1	Vedere il gruppo di parametri 13-1* <i>Comparatori</i> .
[194]	RS Flipflop 2	Vedere il gruppo di parametri 13-1* <i>Comparatori</i> .
[195]	RS Flipflop 3	Vedere il gruppo di parametri 13-1* <i>Comparatori</i> .
[196]	RS Flipflop 4	Vedere il gruppo di parametri 13-1* <i>Comparatori</i> .
[197]	RS Flipflop 5	Vedere il gruppo di parametri 13-1* <i>Comparatori</i> .
[198]	RS Flipflop 6	Vedere il gruppo di parametri 13-1* <i>Comparatori</i> .
[199]	RS Flipflop 7	Vedere il gruppo di parametri 13-1* <i>Comparatori</i> .

5-40 Funzione relè		
Option:	Funzione:	
[222] Homing Ok	<p>AVVISO! Questa opzione è valida solo con la versione software 48.XX. L'homing è completato selezionando la funzione di homing (parametro 17-80 Homing Function).</p>	
[223] On Target	<p>AVVISO! Questa opzione è valida solo con la versione software 48.XX. Il posizionamento è completato e il segnale di target viene inviato quando la posizione effettiva è in parametro 3-05 On Reference Window per il periodo di tempo parametro 3-09 On Target Time e la velocità inferiore non supera parametro 3-05 On Reference Window.</p>	
[224] Position Error	<p>AVVISO! Questa opzione è valida solo con la versione software 48.XX. L'errore di posizione supera il valore in parametro 4-71 Maximum Position Error per il tempo impostato in parametro 4-72 Position Error Timeout.</p>	
[225] Position Limit	<p>AVVISO! Questa opzione è valida solo con la versione software 48.XX. La posizione è al di fuori dei limiti impostati in parametro 3-06 Minimum Position e parametro 3-07 Maximum Position.</p>	
[226] Touch on Target	<p>AVVISO! Questa opzione è valida solo con la versione software 48.XX. La posizione target è raggiunta nel modo posizionamento mediante sonda di contatto.</p>	
[227] Touch Activated	<p>AVVISO! Questa opzione è valida solo con la versione software 48.XX. Posizionamento mediante sonda di contatto attivo. Il convertitore di frequenza monitora l'ingresso del sensore della sonda di contatto.</p>	

5-41 On Delay, Relay		
Array [20]		
Range:	Funzione:	
0.01 s* [0.01 - 600 s]	<p>Impostare il ritardo per il tempo di attivazione dei relè. Scegliere uno tra i due relè meccanici interni in una funzione array. Vedere parametro 5-40 Function Relay per dettagli.</p>	

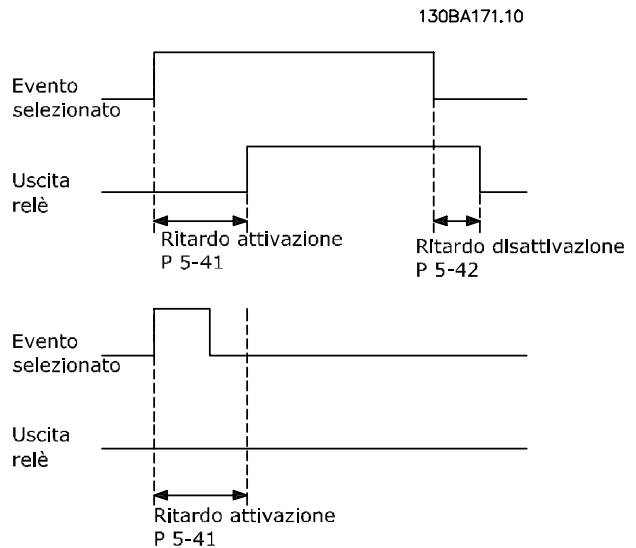

Disegno 3.37 Ritardo attiv., relè

5-42 Off Delay, Relay		
Array[20]		
Range:	Funzione:	
0.01 s* [0.01 - 600 s]	<p>Immettere il ritardo del tempo di disattivazione dei relè. Scegliere uno tra i due relè meccanici interni in una funzione array. Vedere parametro 5-40 Function Relay per dettagli. Se la condizione dell'evento selezionato cambia prima dello scadere del timer di ritardo, l'uscita a relè non viene modificata.</p>	

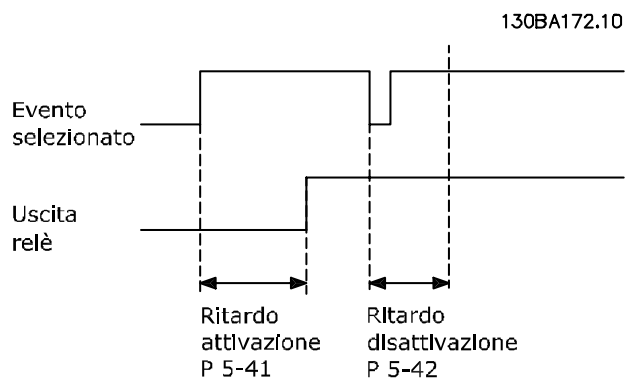

Disegno 3.38 Ritardo disatt., relè

Se la condizione dell'evento selezionato cambia prima che il timer di ritardo di attivazione o disattivazione scada, l'uscita a relè non viene modificata.

3.6.5 5-5* Ingr. impulsi

I parametri degli ingressi impulsi vengono usati per definire una finestra adatta per l'area del riferimento a impulsi configurando la scala e le impostazioni del filtro per gli ingressi digitali. I morsetti di ingresso 29 o 33 fungono da ingressi di riferimento di frequenza. Impostare il morsetto 29 (*parametro 5-13 Ingr. digitale morsetto 29*) o il morsetto 33 (*parametro 5-15 Ingr. digitale morsetto 33*) su [32] *Ingr. impulsi*. Se il morsetto 29 viene utilizzato come ingresso, impostare *parametro 5-01 Terminal 27 Mode* su [0] *Ingresso*.

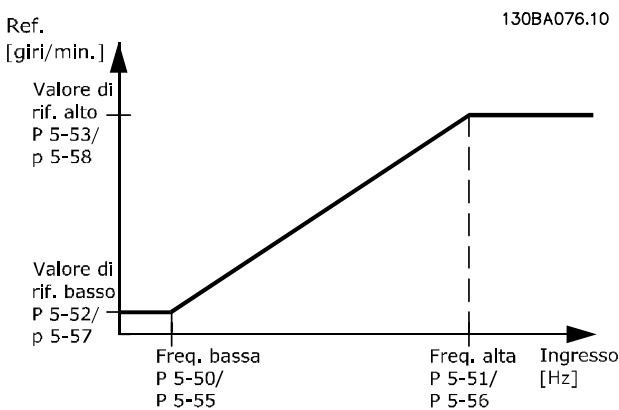

Disegno 3.39 Ingr. impulsi

5-50 Frequenza bassa morsetto 29		
Range:		Funzione:
100 Hz*	[0 - 110000 Hz]	Immettere il limite di bassa frequenza corrispondente alla velocità bassa dell'albero motore (vale a dire al valore di riferimento basso) in <i>parametro 5-52 Rif. basso/val. retroaz. morsetto 29</i> . Fare riferimento alla <i>Disegno 3.39</i> .

5-51 Frequenza alta mors. 29		
Range:		Funzione:
Size related*	[0 - 110000 Hz]	Immettere il limite di alta frequenza corrispondente alla velocità alta dell'albero motore (vale a dire al valore di riferimento alto) in <i>parametro 5-53 Rif. alto/val. retroaz. morsetto 29</i> .

5-52 Rif. basso/val. retroaz. morsetto 29		
Range:		Funzione:
0 ReferenceFeed-backUnit*	[-999999.999 - 999999.999 ReferenceFeed-backUnit]	Immettere il limite del valore di riferimento basso per la velocità dell'albero motore [Giri/min.]. È anche il valore di retroazione minimo, vedere anche <i>parametro 5-57 Term. 33 Low Ref./Feedb. Value</i> . Selezionare il morsetto 29 come ingresso digitale (<i>parametro 5-02 Modo morsetto 29 = [0] Ingresso</i> (predefinito) e <i>parametro 5-13 Ingr. digitale morsetto 29 = valore applicabile</i>).

5-53 Rif. alto/val. retroaz. morsetto 29		
Range:		Funzione:
Size related*	[-999999.999 - 999999.999 ReferenceFeed-backUnit]	Immettere il valore di riferimento alto [Giri/min.] per la velocità dell'albero motore e il valore di retroazione alto, vedere anche <i>parametro 5-58 Rif. alto/val. retroaz. morsetto 33</i> . Selezionare il morsetto 29 come ingresso digitale (<i>parametro 5-02 Modo morsetto 29 = [0] Ingresso</i> (predefinito) e <i>parametro 5-13 Ingr. digitale morsetto 29 = valore applicabile</i>). Questo parametro è disponibile solo per FC 302.

5-54 Tempo costante del filtro impulsi #29		
Range:		Funzione:
100 ms*	[1 - 1000 ms]	Immettere la costante di tempo del filtro impulsi. Il filtro impulsi smorza le oscillazioni del segnale di retroazione, il che è molto vantaggioso nel caso in cui il sistema presenta molti disturbi. Un valore di costante di tempo elevato implica un maggiore smorzamento ma aumenta anche il ritardo di tempo nel filtro.

5-55 Term. 33 Low Frequency		
Range:		Funzione:
100 Hz*	[0 - 110000 Hz]	Immettere il limite di bassa frequenza corrispondente alla velocità bassa dell'albero motore (vale a dire al valore di riferimento basso) in <i>parametro 5-57 Term. 33 Low Ref./Feedb. Value</i> .

5-56 Term. 33 High Frequency		
Range:		Funzione:
100 Hz*	[0 - 110000 Hz]	Immettere l'alta frequenza corrispondente alla velocità alta dell'albero motore (vale a dire al valore di riferimento alto) in <i>parametro 5-58 Term. 33 High Ref./Feedb. Value.</i>

5-57 Term. 33 Low Ref./Feedb. Value		
Range:		Funzione:
0 ReferenceFeed-backUnit*	[-999999.999 - 999999.999 ReferenceFeed-backUnit]	Immettere il valore di riferimento basso [Giri/min.] per la velocità dell'albero motore. È anche il valore di retroazione basso, vedere anche <i>parametro 5-52 Term. 29 Low Ref./Feedb. Value.</i>

5-58 Rif. alto/val. retroaz. morsetto 33		
Range:		Funzione:
Size related*	[-999999.999 - 999999.999 ReferenceFeed-backUnit]	Immettere il valore di riferimento alto [Giri/min.] per la velocità dell'albero motore. Vedere anche il <i>parametro 5-53 Rif. alto/val. retroaz. morsetto 29.</i>

5-59 Pulse Filter Time Constant #33		
Range:		Funzione:
100 ms*	[1 - 1000 ms]	AVVISO! Non è possibile regolare questo parametro mentre il motore è in funzione. Immettere la costante di tempo del filtro impulsi. Il filtro passa-basso riduce l'influsso e smorza le oscillazioni sul segnale di retroazione dal controllo. È utile soprattutto in presenza di molti disturbi.

3.6.6 5-6* Uscita impulsi

AVVISO!

Questi parametri non possono essere regolati mentre il motore è in funzione.

Questi parametri servono per configurare le uscite a impulsi con le rispettive funzioni e la scala. I morsetti 27 e 29 sono assegnati all'uscita a impulsi mediante

parametro 5-01 Terminal 27 Mode e, rispettivamente, parametro 5-02 Modo morsetto 29.

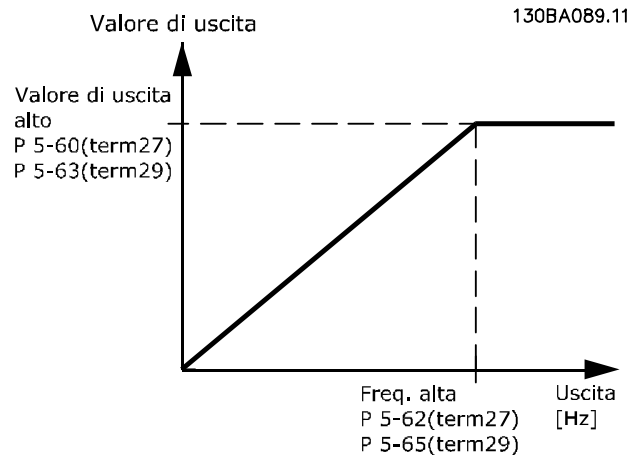

Disegno 3.40 Configurazione delle uscite a impulsi

Opzioni per la visualizzazione delle variabili di uscita:

		Parametri per configurare le funzioni di conversione in scala e di uscita delle uscite a impulsi. Le uscite a impulsi sono assegnate ai morsetti 27 o 29. Selezionare l'uscita del morsetto 27 in <i>parametro 5-01 Terminal 27 Mode e l'uscita del morsetto 29 in parametro 5-02 Modo morsetto 29.</i>
[0]	Nessuna funzione	
[45]	Com. bus	
[48]	Com. bus, timeout	
[51]	Controllato da MCO	
[97]	Reference After Ramp	AVVISO! Questa opzione è valida solo con la versione software 48.XX. Riferimento di velocità effettiva dopo la rampa. Utilizzare questa uscita come segnale master per la sincronizzazione della velocità dei convertitori di frequenza follower. Il riferimento è impostato in <i>parametro 16-48 Speed Ref. After Ramp [RPM].</i>
[99]	Virtual Master Speed	AVVISO! Questa opzione è valida solo con la versione software 48.XX. Segnale di master virtuale per controllare la velocità o la posizione dei follower.
[100]	Freq. di uscita	
[101]	Riferimento	

[102]	Retroazione.	
[103]	Corrente motore	
[104]	Coppia rel. al lim.	
[105]	Coppia rela val.nom	
[106]	Potenza	
[107]	Velocità	
[108]	Coppia	
[109]	Freq. usc. max.	

5-60 Uscita impulsi variabile morsetto 27		
Option:	Funzione:	
[0]	Nessuna funzione	Selezionare il display di uscita per il morsetto 27.
[45]	Com. bus	
[48]	Com. bus, timeout	
[97]	Reference After Ramp	<p>AVVISO!</p> <p>Questa opzione è valida solo con la versione software 48.XX.</p> <p>Riferimento di velocità effettiva dopo la rampa. Utilizzare questa uscita come segnale master per la sincronizzazione della velocità dei convertitori di frequenza follower. Il riferimento è impostato in <i>parametro 16-48 Speed Ref. After Ramp [RPM]</i>.</p>
[99]	Virtual Master Speed	<p>AVVISO!</p> <p>Questa opzione è valida solo con la versione software 48.XX.</p> <p>Segnale di master virtuale per controllare la velocità o la posizione dei follower.</p>
[100]	Freq. di uscita	
[101]	Riferimento	
[102]	Retroazione.	
[103]	Corrente motore	
[104]	Coppia rel. al lim.	
[105]	Coppia rela val.nom	
[106]	Potenza	
[107]	Velocità	
[108]	Coppia	
[109]	Freq. usc. max.	
[119]	Lim % coppia	

5-62 Freq. max. uscita impulsi #27		
Range:	Funzione:	
Size related*	[0 - 32000 Hz]	Impostare la frequenza massima per il morsetto 27 corrispondente alla variabile di uscita selezionata in

5-62 Freq. max. uscita impulsi #27		
Range:	Funzione:	
		<i>parametro 5-60 Uscita impulsi variabile morsetto 27.</i>

5-63 Uscita impulsi variabile morsetto 29		
Option:	Funzione:	
		<p>AVVISO!</p> <p>Questo parametro è disponibile solo per FC 302.</p>
[0]	Nessuna funzione	Selezionare il display di uscita per il morsetto 29.
[45]	Com. bus	
[48]	Com. bus, timeout	
[97]	Reference After Ramp	<p>AVVISO!</p> <p>Questa opzione è valida solo con la versione software 48.XX.</p> <p>Riferimento di velocità effettiva dopo la rampa. Utilizzare questa uscita come segnale master per la sincronizzazione della velocità dei convertitori di frequenza follower. Il riferimento è impostato in <i>parametro 16-48 Speed Ref. After Ramp [RPM]</i>.</p>
[99]	Virtual Master Speed	<p>AVVISO!</p> <p>Questa opzione è valida solo con la versione software 48.XX.</p> <p>Segnale di master virtuale per controllare la velocità o la posizione dei follower.</p>
[100]	Freq. di uscita	
[101]	Riferimento	
[102]	Retroazione.	
[103]	Corrente motore	
[104]	Coppia rel. al lim.	
[105]	Coppia rela val.nom	
[106]	Potenza	
[107]	Velocità	
[108]	Coppia	
[109]	Freq. usc. max.	
[119]	Lim % coppia	

5-65 Freq. max. uscita impulsi #29		
Range:	Funzione:	
Size related*	[0 - 110000 Hz]	Impostare la frequenza massima per il morsetto 29 corrispondente alla variabile di uscita impostata in <i>parametro 5-63 Terminal 29 Pulse Output Variable.</i>

5-66 Uscita impulsi variabile morsetto X30/6		
Selezionare la variabile per la visualizzazione sul morsetto X30/6. Questo parametro è attivo quando il VLT® General Purpose I/O MCB 101 è installato nel convertitore di frequenza. Stesse opzioni e funzioni del gruppo di parametri 5-6* Uscita impulsi.		
Option:	Funzione:	
[0]	Nessuna funzione	
[45]	Com. bus	
[48]	Com. bus, timeout	
[97]	Reference After Ramp	<p>AVVISO!</p> <p>Questa opzione è valida solo con la versione software 48.XX.</p> <p>Riferimento di velocità effettiva dopo la rampa. Utilizzare questa uscita come segnale master per la sincronizzazione della velocità dei convertitori di frequenza follower. Il riferimento è impostato in parametro 16-48 Speed Ref. After Ramp [RPM].</p>
[99]	Virtual Master Speed	<p>AVVISO!</p> <p>Questa opzione è valida solo con la versione software 48.XX.</p> <p>Segnale di master virtuale per controllare la velocità o la posizione dei follower.</p>
[100]	Freq. di uscita	
[101]	Riferimento	
[102]	Retroazione.	
[103]	Corrente motore	
[104]	Coppia rel. al lim.	
[105]	Coppia rel.a val.nom	
[106]	Potenza	
[107]	Velocità	
[108]	Coppia	
[109]	Freq. usc. max.	
[119]	Lim % coppia	

5-68 Freq. max. uscita impulsi #X30/6		
Range:		
Funzione:		
Size related*	[0 - 32000 Hz]	<p>AVVISO!</p> <p>Non è possibile regolare questo parametro mentre il motore è in funzione.</p> <p>Selezionare la frequenza massima sul morsetto X30/6 che si riferisce alla variabile di uscita in parametro 5-66 Terminal X30/6 Pulse Output Variable.</p>

5-68 Freq. max. uscita impulsi #X30/6		
Range:		
Funzione:		
		Questo parametro è attivo quando il VLT® General Purpose I/O MCB 101 è installato nel convertitore di frequenza.

3.6.7 5-7* Ingr. encoder 24V

Collegare l'encoder a 24 V al morsetto 12 (alimentazione a 24 V CC), al morsetto 32 (canale A), al morsetto 33 (canale B) e al morsetto 20 (GND). Gli ingressi digitali 32/33 sono attivi per ingressi encoder selezionando l'[1] Encoder 24 V nel parametro 1-02 Fonte retroazione Flux motor e parametro 7-00 Fonte retroazione PID di velocità. L'encoder utilizzato è del tipo a due canali (A e B) a 24 V. Frequenza di ingresso massima: 110 kHz.

Collegamento encoder al convertitore di frequenza

Encoder incrementale 24 V. Lunghezza del cavo massima 5 m (16,4 piedi).

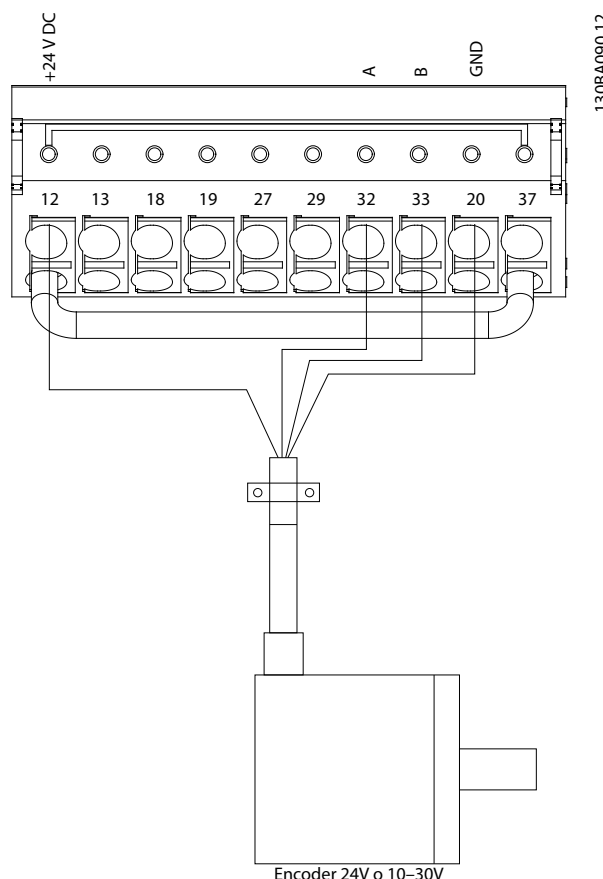

Disegno 3.41 Collegamento encoder

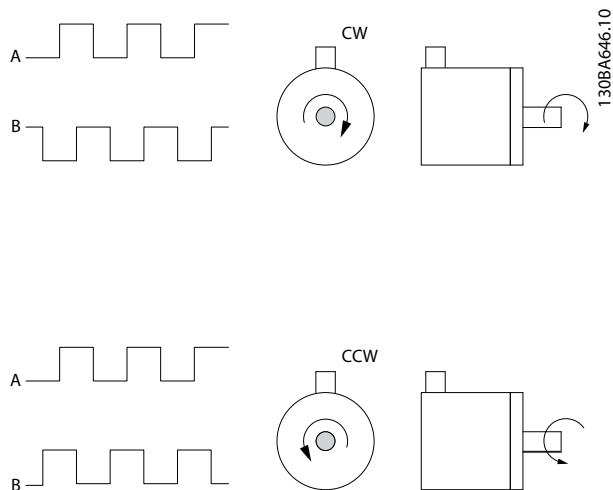

Disegno 3.42 Senso di rotazione dell'encoder

5-70 Term 32/33 Impulsi per giro		
Range:	Funzione:	
1024*	[1 - 4096]	Impostare gli impulsi per giro dell'encoder sull'albero motore. Leggere il valore corretto dall'encoder.

5-71 Direz. encoder mors. 32/33		
Option:	Funzione:	
		AVVISO! Non è possibile regolare questo parametro mentre il motore è in funzione. Cambiare il senso di rotazione rilevato dell'encoder senza modificare i collegamenti all'encoder.
[0] *	Senso orario	Imposta il canale A in anticipo di 90° (gradi elettrici) rispetto al canale B per rotazione in senso orario dell'albero dell'encoder.
[1]	Senso antiorario	Imposta il canale A in ritardo di 90° (gradi elettrici) rispetto al canale B per rotazione in senso orario dell'albero dell'encoder.

5-72 Term 32/33 Encoder Type		
Option:	Funzione:	
		AVVISO! Questo parametro è disponibile esclusivamente con la versione software 48.XX. Selezionare il tipo di segnale dell'encoder collegato ai morsetti 32, 33.
[0] *	Quadrature A/B Format	Encoder con due tracce: A e B, dislocate a 90° per rilevare il senso di rotazione.

5-72 Term 32/33 Encoder Type		
Option:	Funzione:	
[1]	Single Channel 33	Encoder con una traccia collegata al morsetto 33.
[2]	Single Channel w/Dir.	Encoder con una traccia collegata al morsetto 33. Il senso è impostato con un segnale sul morsetto 32: 0 V = avanti/ senso orario, 24 V = inversione/senso antiorario.

3.6.8 5-8* Uscita encoder

5-80 Ritardo riconnessione condensatori AHF		
Range:	Funzione:	
25 s*	[1 - 120 s]	Garantisce un tempo di disinserimento minimo per i condensatori. Il timer parte una volta che il condensatore AHF si scollega e deve scadere prima che l'uscita possa essere nuovamente attiva. Si riaccende soltanto se la potenza del convertitore di frequenza è 20-30%.

3.6.9 5-9* Controllato da bus

Questo gruppo di parametri consente di selezionare le uscite digitali e a relè tramite l'impostazione del bus di campo.

5-90 Controllo bus digitale e a relè		
Range:	Funzione:	
0*	[0 - 2147483647]	Questo parametro mantiene lo stato delle uscite digitali e dei relè controllato tramite bus. Un 1 logico significa che l'uscita è alta o attiva. Uno 0 logico significa che l'uscita è bassa o inattiva.

Bit 0	Uscita digitale, morsetto 27
Bit 1	Uscita digitale, morsetto 29
Bit 2	Uscita digitale morsetto X 30/6
Bit 3	Uscita digitale morsetto X 30/7
Bit 4	Morsetto di uscita relè 1
Bit 5	Morsetto di uscita relè 2
Bit 6	Opzione B morsetto di uscita relè 1
Bit 7	Opzione B morsetto di uscita relè 2
Bit 8	Opzione B morsetto di uscita relè 3
Bit 9–15	Riservati per morsetti futuri
Bit 16	Opzione C morsetto di uscita relè 1
Bit 17	Opzione C morsetto di uscita relè 2
Bit 18	Opzione C morsetto di uscita relè 3
Bit 19	Opzione C morsetto di uscita relè 4
Bit 20	Opzione C morsetto di uscita relè 5
Bit 21	Opzione C morsetto di uscita relè 6
Bit 22	Opzione C morsetto di uscita relè 7
Bit 23	Opzione C morsetto di uscita relè 8
Bit 24–31	Riservati per morsetti futuri

Tabella 3.22 Uscite digitali e relè controllati da bus

5-93 Controllo bus uscita impulsi #27		
Range:		Funzione:
0 %*	[0 - 100 %]	Imposta la frequenza di uscita trasferita al morsetto di uscita 27 quando il morsetto è configurato come [45] <i>Com. bus nel parametro 5-60 Uscita impulsi variabile morsetto 27.</i>

5-94 Preimp. timeout uscita impulsi #27		
Range:		Funzione:
0 %*	[0 - 100 %]	Imposta la frequenza di uscita trasferita al morsetto di uscita 27 quando il morsetto è configurato come [48] <i>Com. bus, timeout nel parametro 5-60 Uscita impulsi variabile morsetto 27 ed è stata rilevata una temporizzazione.</i>

5-95 Controllo bus uscita impulsi #29		
Range:		Funzione:
0 %*	[0 - 100 %]	Imposta la frequenza di uscita trasferita al morsetto di uscita 29 quando il morsetto è configurato come [45] <i>Com. bus nel parametro 5-63 Uscita impulsi variabile morsetto 29.</i>

5-96 Preimp. timeout uscita impulsi #29		
Range:		Funzione:
0 %*	[0 - 100 %]	Imposta la frequenza di uscita trasferita al morsetto di uscita 29 quando il morsetto è configurato come [48] <i>Com. bus, timeout nel parametro 5-63 Uscita impulsi variabile morsetto 29 ed è stata rilevata una temporizzazione.</i>

5-97 Controllo bus uscita impulsi #X30/6		
Range:		Funzione:
0 %*	[0 - 100 %]	Imposta la frequenza di uscita trasferita al morsetto di uscita X30/6 quando il morsetto è configurato come [45] <i>Com. bus nel parametro 5-66 Uscita impulsi variabile morsetto X30/6.</i>

5-98 Preimp. timeout uscita impulsi #X30/6		
Range:		Funzione:
0 %*	[0 - 100 %]	Imposta la frequenza di uscita trasferita al morsetto di uscita X30/6 quando il morsetto è configurato come [48] <i>Com. bus, timeout nel parametro 5-66 Uscita impulsi variabile morsetto X30/6 ed è stata rilevata una temporizzazione.</i>

3.7 Parametri: 6-** I/O analogici

3.7.1 6-0* Mod. I/O analogici

Gli ingressi analogici possono essere assegnati liberamente a un ingresso di tensione (FC 301: 0–10 V, FC 302: 0 a ±10 V) o di corrente (FC 301/FC 302: 0/4–20 mA).

AVVISO!

I termistori possono essere collegati a un ingresso analogico o digitale.

6-00 Live Zero Timeout Time		
Range:	Funzione:	
10 s*	[1 - 99 s]	<p>Immettere la temporizzazione zero vivo in s. Il periodo di temporizzazione zero vivo è attivo per gli ingressi analogici, vale a dire i morsetti 53 o 54, che sono utilizzati come fonti di riferimento o retroazione.</p> <p>Se il valore del segnale di riferimento associato all'ingresso di corrente selezionato scende al di sotto del 50% del valore impostato in</p> <ul style="list-style-type: none"> Parametro 6-10 Terminal 53 Low Voltage Parametro 6-12 Terminal 53 Low Current Parametro 6-20 Terminal 54 Low Voltage Parametro 6-22 Terminal 54 Low Current <p>per un periodo di tempo superiore al tempo impostato nel parametro 6-00 Live Zero Timeout Time viene attivata la funzione selezionata nel parametro 6-01 Live Zero Timeout Function.</p>

6-01 Funz. temporizz. tensione zero		
Option:	Funzione:	
		<p>Selezionare la funzione di temporizzazione. Se il segnale di ingresso nel morsetto 53 o 54 è inferiore al 50% del valore in</p> <ul style="list-style-type: none"> Parametro 6-10 Tens. bassa morsetto 53 Parametro 6-12 Corr. bassa morsetto 53 Parametro 6-20 Tens. bassa morsetto 54 Parametro 6-22 Corr. bassa morsetto 54 <p>per un periodo di tempo definito nel parametro 6-00 Live Zero Timeout Time, viene quindi attivata la funzione impostata nel parametro 6-01 Funz. temporizz. tensione zero.</p> <p>In presenza di più temporizzazioni simultanee il convertitore di frequenza assegna le priorità alle funzioni di temporizzazione come segue.</p>

6-01 Funz. temporizz. tensione zero		
Option:	Funzione:	
		<p>1. Parametro 6-01 Funz. temporizz. tensione zero.</p> <p>2. Parametro 8-04 Funzione temporizz. parola di controllo.</p>
[0] *	Off	
[1]	Blocco uscita	Bloccata al valore attuale.
[2]	Arresto	Forzata all'arresto.
[3]	Mar.Jog	Forzata alla velocità jog.
[4]	Vel. max.	Forzata alla velocità massima.
[5]	Stop e scatto	Forzata all'arresto con conseguente scatto.
[20]	Evoluzione libera	
[21]	Ev. libera e scatto	

3

3.7.2 6-1* Ingr. analog. 1

I parametri per configurare la scala e i limiti per l'ingresso analogico 1 (morsetto 53).

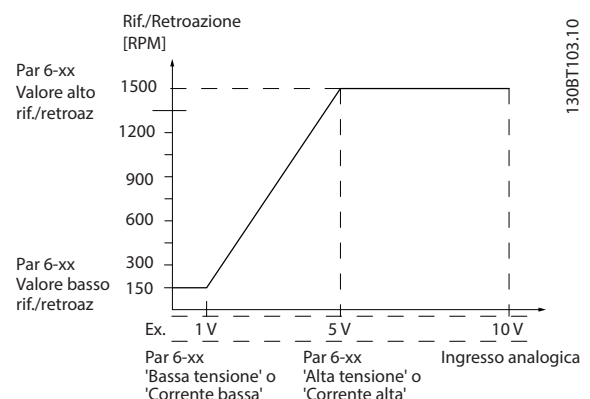

Disegno 3.43 Ingr. analog. 1

6-10 Tens. bassa morsetto 53		
Range:	Funzione:	
Size related*	[-10.00 - par. 6-11 V]	<p>Immettere il valore di bassa tensione. Questo valore di conversione in scala dell'ingresso analogico dovrebbe corrispondere al valore di riferimento minimo impostato in parametro 6-14 Terminal 53 Low Ref./ Feedb. Value.</p>

6-11 Terminal 53 High Voltage		
Range:	Funzione:	
10 V* [par. 6-10 - 10 V]	Immettere il valore di alta tensione. Questo valore di conversione in scala dell'ingresso analogico dovrebbe corrispondere al valore di riferimento alto impostato in <i>parametro 6-15 Terminal 53 High Ref./Feedb. Value</i> .	

6-12 Corr. bassa morsetto 53		
Range:	Funzione:	
0.14 mA* [0 - par. 6-13 mA]	Immettere il valore di corrente bassa. Questo segnale di riferimento dovrebbe corrispondere al valore di riferimento minimo impostato in <i>parametro 3-02 Riferimento minimo</i> . Impostare a un valore superiore a 2 mA per attivare la funzione di temporizzazione zero vivo nel <i>parametro 6-01 Funz. temporizz. tensione zero</i> .	

6-13 Terminal 53 High Current		
Range:	Funzione:	
20 mA* [par. 6-12 - 20 mA]	Immettere il valore di corrente alta che corrisponde al riferimento/retroazione alti impostati in <i>parametro 6-15 Terminal 53 High Ref./Feedb. Value</i> .	

6-14 Terminal 53 Low Ref./Feedb. Value		
Range:	Funzione:	
0 ReferenceFeed-backUnit* [-999999.999 - 999999.999 ReferenceFeed-backUnit]	Immettere il valore di conversione in scala dell'ingresso analogico che corrisponde alla bassa tensione o alla corrente bassa impostata nel <i>parametro 6-10 Terminal 53 Low Voltage</i> e <i>parametro 6-12 Terminal 53 Low Current</i> .	

6-15 Rif. alto/valore retroaz. morsetto 53		
Range:	Funzione:	
Size related* [-999999.999 - 999999.999 Reference-FeedbackUnit]		

6-16 Terminal 53 Filter Time Constant		
Range:	Funzione:	
0.001 s* [0.001 - 10 s]	<p>AVVISO!</p> <p>Questo parametro non può essere regolato mentre il motore è in funzione.</p> <p>Immettere la costante di tempo del filtro. Questa è una costante di tempo filtro passa-basso digitale di prim'ordine per sopprimere il disturbo sul morsetto 53. Un</p>	

6-16 Terminal 53 Filter Time Constant		
Range:	Funzione:	
	valore elevato migliora lo smorzamento, ma fa anche aumentare il ritardo nel filtro.	

3.7.3 6-2* Ingr. analog. 2

Parametri per configurare la conversione in scala e i limiti per l'ingresso analogico 2 (morsetto 54).

6-20 Tens. bassa morsetto 54		
Range:	Funzione:	
Size related* [-10.00 - par. 6-21 V]	Immettere il valore di bassa tensione. Questo valore di conversione in scala dell'ingresso analogico dovrebbe corrispondere al valore di riferimento minimo impostato in <i>parametro 3-02 Riferimento minimo</i> . Vedere anche <i>capitolo 3.4 Parametri: 3-3** Reference/Ramps</i> .	

6-21 Terminal 54 High Voltage		
Range:	Funzione:	
10 V* [par. 6-20 - 10 V]	Immettere il valore di alta tensione. Questo valore di conversione in scala dell'ingresso analogico dovrebbe corrispondere al valore di riferimento alto impostato in <i>parametro 6-25 Terminal 54 High Ref./Feedb. Value</i> .	

6-22 Corr. bassa morsetto 54		
Range:	Funzione:	
Size related* [0 - par. 6-23 mA]	Immettere il valore di corrente bassa. Questo segnale di riferimento dovrebbe corrispondere al valore di riferimento minimo impostato in <i>parametro 3-02 Riferimento minimo</i> . Immettere un valore superiore a 2 mA per attivare la funzione di temporizzazione zero vivo nel <i>parametro 6-01 Funz. temporizz. tensione zero</i> .	

6-23 Terminal 54 High Current		
Range:	Funzione:	
20 mA* [par. 6-22 - 20 mA]	Immettere il valore di corrente alta che corrisponde al valore di retroazione del riferimento alto impostato nel <i>parametro 6-25 Terminal 54 High Ref./Feedb. Value</i> .	

6-24 Rif.basso/val.retroaz.morsetto 54		
Range:	Funzione:	
0 Reference-FeedbackUnit* [-999999.999 - 999999.999]	Immettere il valore di conversione in scala dell'in-	

6-24 Rif.basso/val.retroaz.morsetto 54		
Range:		Funzione:
	ReferenceFeed-backUnit]	grosso analogico che corrisponde al valore di retroazione del riferimento minimo impostato nel <i>parametro 3-02 Riferimento minimo</i> .

6-25 Rif. alto/valore retroaz. morsetto 54		
Range:		Funzione:
Size related*	[-999999.999 - 999999.999 Reference-FeedbackUnit]	

6-26 Terminal 54 Filter Time Constant		
Range:		Funzione:
0.001 s*	[0.001 - 10 s]	<p>AVVISO!</p> <p>Questo parametro non può essere regolato mentre il motore è in funzione.</p> <p>Immettere la costante di tempo del filtro. Questa è una costante di tempo filtro passa-basso digitale di prim'ordine per sopprimere il disturbo sul morsetto 54. L'aumento del valore aumenta lo smorzamento ma aumenta anche il ritardo di tempo nel filtro.</p>

3.7.4 6-3* Ingresso analogico 3 I/O generali MCB 101

Gruppo di parametri per configurare la scala e i limiti per l'ingresso analogico 3 (X30/11) nel VLT® General Purpose I/O MCB 101.

6-30 Terminal X30/11 Low Voltage		
Range:		Funzione:
0.07 V*	[0 - par. 6-31 V]	Imposta il valore di conversione in scala dell'ingresso analogico in modo da farlo corrispondere al valore di retroazione del riferimento basso (impostato nel <i>parametro 6-34 Term. X30/11 Low Ref./Feedb. Value</i>).

6-31 Terminal X30/11 High Voltage		
Range:		Funzione:
10 V*	[par. 6-30 - 10 V]	Imposta il valore di conversione in scala dell'ingresso analogico in modo da farlo corrispondere al valore di retroazione del riferimento alto (impostato nel <i>parametro 6-35 Term. X30/11 High Ref./Feedb. Value</i>).

6-34 Term. X30/11 Low Ref./Feedb. Value		
Range:		Funzione:
0 ReferenceFeed-backUnit*	[-999999.999 - 999999.999 ReferenceFeed-backUnit]	Imposta il valore di conversione in scala dell'ingresso analogico in modo da farlo corrispondere al valore di bassa tensione (impostato in <i>parametro 6-30 Terminal X30/11 Low Voltage</i>).

6-35 Term. X30/11 High Ref./Feedb. Value		
Range:		Funzione:
100 Reference-FeedbackUnit*	[-999999.999 - 999999.999 ReferenceFeed-backUnit]	Imposta il valore di conversione in scala dell'ingresso analogico in modo da farlo corrispondere al valore di alta tensione (impostato in <i>parametro 6-31 Terminal X30/11 High Voltage</i>).

6-36 Term. X30/11 Filter Time Constant		
Range:		Funzione:
0.001 s*	[0.001 - 10 s]	<p>AVVISO!</p> <p>Questo parametro non può essere regolato mentre il motore è in funzione.</p> <p>Immettere la costante di tempo del filtro. Questa è una costante di tempo filtro passa-basso digitale di prim'ordine per sopprimere il disturbo sul morsetto X30/11. Un valore elevato migliora lo smorzamento, ma fa anche aumentare il ritardo nel filtro.</p>

3.7.5 6-4* Ingresso anal. X30/12

Gruppo di parametri per configurare la scala e i limiti per l'ingresso analogico 4 (X30/12) presente nel VLT® General Purpose I/O MCB 101.

6-40 Terminal X30/12 Low Voltage		
Range:		Funzione:
0.07 V*	[0 - par. 6-41 V]	Imposta il valore di conversione in scala dell'ingresso analogico in modo da farlo corrispondere al valore di retroazione del riferimento basso impostato nel <i>parametro 6-44 Term. X30/12 Low Ref./Feedb. Value</i> .

6-41 Terminal X30/12 High Voltage		
Range:	Funzione:	
10 V* [par. 6-40 - 10 V]	Imposta il valore di conversione in scala dell'ingresso analogico in modo da farlo corrispondere al valore di retroazione del riferimento alto impostato nel <i>parametro 6-45 Term. X30/12 High Ref./Feedb. Value.</i>	

6-44 Term. X30/12 Low Ref./Feedb. Value		
Range:	Funzione:	
0 ReferenceFeed-backUnit*	[-999999.999 - 999999.999 ReferenceFeed-backUnit]	Imposta il valore di conversione in scala dell'uscita analogica in modo da farlo corrispondere al valore di bassa tensione impostato in <i>parametro 6-40 Terminal X30/12 Low Voltage.</i>

6-45 Term. X30/12 High Ref./Feedb. Value		
Range:	Funzione:	
100 Reference-FeedbackUnit*	[-999999.999 - 999999.999 ReferenceFeed-backUnit]	Imposta il valore di conversione in scala dell'ingresso analogico in modo da farlo corrispondere al valore di alta tensione impostato in <i>parametro 6-41 Terminal X30/12 High Voltage.</i>

6-46 Term. X30/12 Filter Time Constant		
Range:	Funzione:	
0.001 s* [0.001 - 10 s]	<p>AVVISO! Questo parametro non può essere regolato mentre il motore è in funzione.</p> <p>Immettere la costante di tempo del filtro. Questa è una costante di tempo filtro passa-basso digitale di prim'ordine per sopprimere il disturbo sul morsetto X30/12. Un valore elevato migliora lo smorzamento, ma fa anche aumentare il ritardo nel filtro.</p>	

3.7.6 6-5* Uscita analogica 1

Parametri per configurare la scala e i limiti per l'uscita analogica 1, vale a dire, il morsetto 42. Le uscite analogiche sono uscite in corrente: 0/4–20 mA. Il morsetto comune (morsetto 39) è lo stesso morsetto e ha lo stesso potenziale elettrico sia nella connessione analogica comune che in quella digitale comune. La risoluzione sull'uscita analogica è 12 bit.

6-50 Uscita morsetto 42		
Option:	Funzione:	
		Selezionare la funzione del morsetto 42 come uscita analogica in corrente. A seconda della selezione, l'uscita è di 0–20 mA o 4–20 mA. Il valore attuale può essere letto nell'LCP in <i>parametro 16-65 Uscita analogica 42 [mA]</i> .
[0]	Nessuna funzione	Indica l'assenza di segnale sull'uscita analogica.
[52]	MCO 0-20 mA	
[53]	MCO 4-20 mA	
[58]	Actual Position	<p>AVVISO! Questa opzione è valida solo con la versione software 48.XX.</p> <p>La posizione attuale 0–20 mA corrisponde a <i>parametro 3-06 Minimum Position - parametro 3-07 Maximum Position.</i></p>
[59]	Actual Position 4-20mA	<p>AVVISO! Questa opzione è valida solo con la versione software 48.XX.</p> <p>La posizione effettiva. 4–20 mA corrisponde a <i>parametro 3-06 Minimum Position - parametro 3-07 Maximum Position.</i></p>
[100]	Freq. di uscita	0 Hz = 0 mA; 100 Hz = 20 mA.
[101]	Riferimento	<p><i>Parametro 3-00 Intervallo di rif. [Min - Max]</i> 0% = 0 mA; 100% = 20 mA</p> <p><i>Parametro 3-00 Intervallo di rif. [-Max - Max]</i> -100% = 0 mA; 0% = 10 mA; +100% = 20 mA.</p>
[102]	Retroazione.	
[103]	Corrente motore	<p>Il valore è preso da <i>parametro 16-37 Corrente max inv.</i> La corrente massima dell'inverter (160% di corrente) è uguale a 20 mA.</p> <p>Esempio: corrente normale inverter (11 kW) = 24 A. 160% = 38,4 A. La corrente normale motore è 22 A, la visualizzazione è 11,46 mA.</p> $\frac{20 \text{ mA} \times 22 \text{ A}}{38,4 \text{ A}} = 11,46 \text{ mA}$ <p>Nel caso in cui la corrente motore normale sia uguale a 20 mA, l'impostazione dell'uscita di <i>parametro 6-52 Mors. 42, usc. scala max.</i> è:</p> $\frac{I_{VLT_{max}} \times 100}{I_{Motore_{Norm}}} = \frac{38,4 \times 100}{22} = 175 \%$
[104]	Coppia rel. al lim.	L'impostazione della coppia è collegata all'impostazione nel <i>parametro 4-16 Lim. di coppia in modo motore.</i>
[105]	Coppia rel.a val.nom	La coppia è relativa all'impostazione della coppia motore.
[106]	Potenza	Preso da <i>parametro 1-20 Potenza motore [kW]</i> .

6-50 Uscita morsetto 42		
Option:	Funzione:	
[107]	Velocità	Preso dal <i>parametro 3-03 Riferimento max.</i> . 20 mA è uguale al valore nel <i>parametro 3-03 Riferimento max.</i> .
[108]	Coppia	Riferimento coppia relativo al 160% della coppia.
[109]	Freq. usc. max.	0 Hz = 0 mA, <i>parametro 4-19 Freq. di uscita max.</i> = 20 mA.
[113]	Uscita bloccata PID	
[119]	Lim % coppia	
[130]	Freq. uscita 4-20mA	0 Hz = 4 mA, 100 Hz = 20 mA.
[131]	Riferim. 4-20mA	<i>Parametro 3-00 Intervallo di rif. [Min-Max]</i> 0% = 4 mA; 100% = 20 mA <i>Parametro 3-00 Intervallo di rif. [-Max-Max]</i> -100% = 4 mA; 0% = 12 mA; +100% = 20 mA.
[132]	Retroaz. 4-20mA	
[133]	Corr. mot. 4-20mA	Il valore è preso da <i>parametro 16-37 Corrente max inv.</i> . La corrente massima dell'inverter (160% di corrente) è uguale a 20 mA. Esempio: la corrente normale inverter (11 kW) è 24 A. 160% = 38,4 A. La corrente normale motore è 22 A, la visualizzazione è 11,46 mA. $\frac{16 \text{ mA} \times 22 \text{ A}}{38,4 \text{ A}} + 4 \text{ mA} = 13,17 \text{ mA}$ Nel caso in cui la corrente motore normale sia uguale a 20 mA, l'impostazione dell'uscita di <i>parametro 6-52 Mors. 42, usc. scala max.</i> è: $\frac{I_{VLT_{Max}} \times 100}{I_{Motore_{Norm}}} = \frac{38,4 \times 100}{22} = 175 \%$
[134]	% lim. copp. 4-20 mA	L'impostazione della coppia è collegata all'impostazione nel <i>parametro 4-16 Lim. di coppia in modo motore.</i>
[135]	% copp. n. 4-20 mA	L'impostazione della coppia è collegata all'impostazione della coppia motore.
[136]	Potenza 4-20mA	Preso da <i>parametro 1-20 Potenza motore [kW]</i> .
[137]	Velocità 4-20mA	Preso dal par. <i>parametro 3-03 Riferimento max.</i> . 20 mA = Valore in <i>parametro 3-03 Riferimento max.</i> .
[138]	Coppia 4-20mA	Riferimento coppia relativo al 160% della coppia.
[139]	Com. bus 0-20 mA	Un valore di uscita impostato dai dati di processo del bus di campo. L'uscita funziona indipendentemente dalle funzioni interne al convertitore di frequenza.
[140]	Com. bus 4-20 mA	Un valore di uscita impostato dai dati di processo del bus di campo. L'uscita funziona indipendentemente dalle funzioni interne al convertitore di frequenza.

6-50 Uscita morsetto 42		
Option:	Funzione:	
[141]	T/O com. bus 0-20mA	<i>Parametro 4-54 Avviso rif. basso</i> definisce il comportamento dell'uscita analogica in caso di temporizzazione del bus di campo.
[142]	T/O com. bus 4-20mA	<i>Parametro 4-54 Avviso rif. basso</i> definisce il comportamento dell'uscita analogica in caso di temporizzazione del bus di campo.
[147]	Main act val 0-20 mA	
[148]	Main act val 4-20 mA	
[149]	Lim % cop. 4-20mA	L'uscita analogica a coppia nulla è 12 mA. La coppia motrice aumenta la corrente di uscita al limite di coppia massima 20 mA (impostato in <i>parametro 4-16 Lim. di coppia in modo motore</i>). La coppia rigenerativa fa diminuire l'uscita al limite di coppia nel modo generatore (impostato in <i>parametro 4-17 Lim. di coppia in modo generatore</i>) Esempio: <i>Parametro 4-16 Lim. di coppia in modo motore</i> = 200% e <i>parametro 4-17 Lim. di coppia in modo generatore</i> = 200%. 20 mA = 200% motore e 4 mA = 200% generatore. Disegno 3.44 Limite di coppia
[150]	Fr usc. max 4-20mA	0 Hz = 0 mA, <i>parametro 4-19 Freq. di uscita max.</i> = 20 mA.
[158]	Motor Volt. 0-20mA	
[159]	Motor Volt. 4-20mA	

6-51 Terminal 42 Output Min Scale		
Range:	Funzione:	
0 %*	[0 - 200 %]	Scala per l'uscita minima (0 mA o 4 mA) del segnale analogico sul morsetto 42. Impostare il valore alla percentuale dell'intero campo della variabile selezionata in <i>parametro 6-50 Terminal 42 Output</i> .

6-52 Mors. 42, usc. scala max.		
Range:	Funzione:	
100 %*	[0 - 200 %]	Mettere in scala l'uscita massima del segnale analogico selezionato nel morsetto 42. Impostare il valore massimo dell'uscita del segnale di corrente desiderato. Mettere in scala l'uscita per fornire una corrente inferiore a 20 mA a scala intera; o 20 mA al di sotto del 100% del valore

6-52 Mors. 42, usc. scala max.	
Range:	Funzione:
	del segnale massimo. Se la corrente di uscita desiderata è di 20 mA a un valore compreso tra lo 0 e il 100% dell'uscita a fondo scala, programmare il valore percentuale nel parametro, vale a dire 50% = 20 mA. Se all'uscita massima è necessaria una corrente 4–20 mA (100%), calcolare il valore percentuale nel modo seguente:

$20 \text{ mA} / \text{corrente massima desiderata} \times 100 \%$

i. e. $10 \text{ mA} : \frac{20}{10} \times 100 = 200 \%$

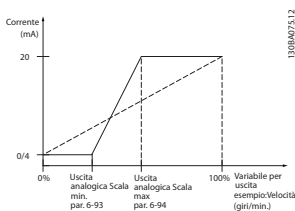

Disegno 3.45 Scala massima dell'uscita

6-53 Terminal 42 Output Bus Control	
Range:	Funzione:
0 %* [0 - 100 %]	Mantiene il livello dell'uscita 42 se controllato tramite bus.

6-54 Terminal 42 Output Timeout Preset	
Range:	Funzione:
0 %* [0 - 100 %]	Mantiene il livello preimpostato dell'uscita 42. Se nel parametro 6-50 Terminal 42 Output viene selezionata una funzione di temporizzazione l'uscita viene preimpostata a questo livello in presenza di una temporizzazione del bus di campo.

6-55 Morsetto 42 Filtro uscita																			
Option:	Funzione:																		
	I seguenti parametri di visualizzazione selezionati in parametro 6-50 Uscita morsetto 42 presentano un filtro selezionato quando parametro 6-55 Morsetto 42 Filtro uscita è su:																		
	<table border="1"> <thead> <tr> <th>Selezione</th> <th>0–20 mA</th> <th>4–20 mA</th> </tr> </thead> <tbody> <tr> <td>Corrente motore (0–I_{max})</td> <td>[103]</td> <td>[133]</td> </tr> <tr> <td>Limite coppia (0–T_{lim})</td> <td>[104]</td> <td>[134]</td> </tr> <tr> <td>Coppia nominale (0–T_{nom})</td> <td>[105]</td> <td>[135]</td> </tr> <tr> <td>Potenza (0–P_{nom})</td> <td>[106]</td> <td>[136]</td> </tr> <tr> <td>Velocità (0–Velocità_{max})</td> <td>[107]</td> <td>[137]</td> </tr> </tbody> </table>	Selezione	0–20 mA	4–20 mA	Corrente motore (0–I _{max})	[103]	[133]	Limite coppia (0–T _{lim})	[104]	[134]	Coppia nominale (0–T _{nom})	[105]	[135]	Potenza (0–P _{nom})	[106]	[136]	Velocità (0–Velocità _{max})	[107]	[137]
Selezione	0–20 mA	4–20 mA																	
Corrente motore (0–I _{max})	[103]	[133]																	
Limite coppia (0–T _{lim})	[104]	[134]																	
Coppia nominale (0–T _{nom})	[105]	[135]																	
Potenza (0–P _{nom})	[106]	[136]																	
Velocità (0–Velocità _{max})	[107]	[137]																	
	Tabella 3.23 Parametri di visualizzazione																		
[0] *	Off Filtro disinserito.																		
[1]	On Filtro inserito.																		

3.7.7 6-6* Uscita anal. 2 MCB 101

Le uscite analogiche sono uscite in corrente: 0/4–20 mA. Il morsetto comune (morsetto X30/8) è lo stesso morsetto e potenziale elettrico per la connessione analogica comune. La risoluzione sull'uscita analogica è 12 bit.

6-60 Uscita morsetto X30/8	
Option:	Funzione:
	Selezionare la funzione del morsetto X30/8 come uscita analogica in corrente. A seconda della selezione, l'uscita è di 0–20 mA o 4–20 mA. Il valore attuale può essere letto nell'LCP in parametro 16-65 Uscita analogica 42 [mA].
[0]	Nessuna funzione In assenza di segnale sull'uscita analogica.
[52]	MCO 0-20 mA
[100]	Freq. di uscita 0 Hz = 0 mA; 100 Hz = 20 mA.
[101]	Riferimento Parametro 3-00 Intervallo di rif. [Min. - Max.] 0% = 0 mA; 100% = 20 mA. Parametro 3-00 Intervallo di rif. [-Max. - Max.] -100% = 0 mA; 0% = 10 mA; +100% = 20 mA
[102]	Retroazione.
[103]	Corrente motore Il valore è preso da parametro 16-37 Corrente max inv.. La corrente massima dell'inverter (160% di corrente) è uguale a 20 mA. Esempio: corrente normale inverter (11 kW) = 24 A. 160% = 38,4 A. La corrente normale motore è 22 A, la visualizzazione è 11,46 mA. $\frac{20 \text{ mA} \times 22 \text{ A}}{38,4 \text{ A}} = 11,46 \text{ mA}$ Nel caso in cui la corrente motore normale sia uguale a 20 mA, l'impostazione dell'uscita di parametro 6-62 Morsetto X30/8, scala max. è: $\frac{I_{VLT_{max}} \times 100}{I_{Motor_{norm}}} = \frac{38,4 \times 100}{22} = 175 \%$
[104]	Coppia rel. al lim. L'impostazione della coppia è collegata all'impostazione nel parametro 4-16 Lim. di coppia in modo motore.
[105]	Coppia rel.a val.nom La coppia è relativa all'impostazione della coppia motore.
[106]	Potenza Preso da parametro 1-20 Potenza motore [kW].
[107]	Velocità Preso dal par. parametro 3-03 Riferimento max.. 20 mA = Valore in parametro 3-03 Riferimento max..
[108]	Coppia Riferimento coppia relativo al 160% della coppia.
[109]	Freq. usc. max. In relazione a parametro 4-19 Freq. di uscita max..
[113]	Uscita bloccata PID

6-60 Uscita morsetto X30/8
Option: **Funzione:**

[119]	Lim % coppia	
[130]	Freq. uscita 4-20mA	0 Hz = 4 mA, 100 Hz = 20 mA.
[131]	Riferim. 4-20mA	<i>Parametro 3-00 Intervallo di rif. [Min.-Max.]</i> 0% = 4 mA; 100% = 20 mA. <i>Parametro 3-00 Intervallo di rif. [-Max-Max.]</i> -100% = 4 mA; 0% = 12 mA; +100% = 20 mA.
[132]	Retroaz. 4-20mA	
[133]	Corr. mot. 4-20mA	Il valore è preso da <i>parametro 16-37 Corrente max inv.</i> . La corrente massima dell'inverter (160% di corrente) è uguale a 20 mA. Esempio: corrente normale inverter (11 kW) = 24 A. 160% = 38,4 A. La corrente normale motore è 22 A, la visualizzazione è 11,46 mA. $\frac{16 \text{ mA} \times 22 \text{ A}}{38.4 \text{ A}} = 9.17 \text{ mA}$ Nel caso in cui la corrente motore normale sia uguale a 20 mA, l'impostazione dell'uscita di <i>parametro 6-62 Morsetto X30/8, scala max.</i> è: $\frac{I_{VLT_Max} \times 100}{I_{Motor_norm}} = \frac{38.4 \times 100}{22} = 175\%$
[134]	% lim. copp. 4-20 mA	L'impostazione della coppia è collegata all'impostazione nel <i>parametro 4-16 Lim. di coppia in modo motore.</i>
[135]	% copp. n. 4-20 mA	L'impostazione della coppia è collegata all'impostazione della coppia motore.
[136]	Potenza 4-20mA	Preso da <i>parametro 1-20 Potenza motore [kW]</i> .
[137]	Velocità 4-20mA	Preso dal par. <i>parametro 3-03 Riferimento max.</i> . 20 mA = Valore in <i>parametro 3-03 Riferimento max.</i>
[138]	Coppia 4-20mA	Riferimento coppia relativo al 160% della coppia.
[139]	Com. bus 0-20 mA	Un valore di uscita impostato dai dati di processo del bus di campo. L'uscita funziona indipendentemente dalle funzioni interne al convertitore di frequenza.
[140]	Com. bus 4-20 mA	Un valore di uscita impostato dai dati di processo del bus di campo. L'uscita funziona indipendentemente dalle funzioni interne al convertitore di frequenza.
[141]	T/O com. bus 0-20mA	<i>Parametro 4-54 Avviso rif. basso</i> definisce il comportamento dell'uscita analogica in caso di timeout del bus.
[142]	T/O com. bus 4-20mA	<i>Parametro 4-54 Avviso rif. basso</i> definisce il comportamento dell'uscita analogica in caso di timeout del bus.
[149]	Lim % cop. 4-20mA	Riferimento di coppia. <i>Parametro 3-00 Intervallo di rif. [Min.-Max.]</i> 0% = 4 mA; 100% = 20 mA.

6-60 Uscita morsetto X30/8
Option: **Funzione:**

		<i>Parametro 3-00 Intervallo di rif. [-Max. - Max.]</i> -100% = 4 mA; 0% = 12 mA; +100% = 20 mA.
[150]	Fr usc. max 4-20mA	In relazione a <i>parametro 4-19 Freq. di uscita max.</i>

6-61 Terminal X30/8 Min. Scale
Range: **Funzione:**

0 %*	[0 - 200 %]	Mette in scala l'uscita minima del segnale analogico selezionato sul morsetto X30/8. Per mettere in scala il valore minimo come percentuale del valore di segnale massimo. Ad esempio, immettere il valore di 25% per un'uscita a 0 mA al 25% del valore di uscita massimo. Il valore non può mai essere superiore all'impostazione corrispondente in <i>parametro 6-62 Terminal X30/8 Max. Scale</i> se il valore è inferiore a 100%. Questo parametro è attivo quando il VLT® General Purpose I/O MCB 101 è installato nel convertitore di frequenza.
------	-------------	--

6-62 Morsetto X30/8, scala max.
Range: **Funzione:**

100 %*	[0 - 200 %]	Mette in scala l'uscita massima del segnale analogico selezionato sul morsetto X30/8. Mettere in scala al valore massimo richiesto dell'uscita del segnale di corrente. Mettere in scala l'uscita per fornire una corrente inferiore a 20 mA a fondo scala o 20 mA a un'uscita inferiore al 100% del valore del segnale massimo. Se la corrente di uscita richiesta è di 20 mA a un valore compreso tra lo 0 e il 100% dell'uscita a fondo scala, programmare il valore percentuale nel parametro, vale a dire 50% = 20 mA. Se all'uscita massima è necessaria una corrente 4-20 mA (100%), calcolare il valore percentuale nel modo seguente: $20 \text{ mA} / \text{corrente massima desiderata} \times 100\%$ i.e. 10 mA : $\frac{20 - 4}{10} \times 100 = 160\%$
--------	-------------	--

6-63 Mors. X30/8 controllato da bus
Range: **Funzione:**

0 %*	[0 - 100 %]	Mantiene il livello dell'uscita X30/8 se controllato tramite bus.
------	-------------	---

6-64 Preimp. timeout uscita mors. X30/8
Range: **Funzione:**

0 %*	[0 - 100 %]	Mantiene il livello preimpostato dell'uscita X30/8. Nell'eventualità di una temporizzazione del bus di campo e se viene selezionata la funzione temporizzazione nel <i>parametro 6-60 Uscita morsetto X30/8</i> , l'uscita viene preimpostata a questo livello.
------	-------------	--

3.7.8 6-7* Uscita analog. 3 MCB 113

Parametri per configurare la scala e i limiti per l'uscita analogica 3, vale a dire, i morsetti X45/1 e X45/2. Le uscite analogiche sono uscite in corrente: 0/4–20 mA. La risoluzione sull'uscita analogica è 11 bit.

6-70 Uscita morsetto X45/1

Option:	Funzione:
	Selezionare la funzione del morsetto X45/1 come un'uscita analogica in corrente.
[0]	Nessuna funzione In assenza di segnale sull'uscita analogica.
[52]	MCO 305 0-20 mA
[53]	MCO 305 4-20 mA
[100]	Frequenza di uscita 0-20 mA 0 Hz = 0 mA; 100 Hz = 20 mA.
[101]	Riferimento 0-20 mA <i>Parametro 3-00 Intervallo di rif. [Min. - Max.]</i> 0% = 0 mA; 100% = 20 mA. <i>Parametro 3-00 Intervallo di rif. [-Max. - Max.]</i> -100% = 0 mA; 0% = 10 mA; +100% = 20 mA.
[102]	Retroazione
[103]	Corrente motore 0-20 mA Il valore è preso da <i>parametro 16-37 Corrente max inv.</i> . La corrente massima dell'inverter (160% di corrente) è uguale a 20 mA. Esempio: corrente normale inverter (11 kW) = 24 A. 160% = 38,4 A. La corrente normale motore è 22 A, la visualizzazione è 11,46 mA. $\frac{20 \text{ mA} \times 22 \text{ A}}{38,4 \text{ A}} = 11,46 \text{ mA}$ Nel caso in cui la corrente motore normale sia uguale a 20 mA, l'impostazione dell'uscita di <i>parametro 6-52 Mors. 42, usc. scala max.</i> è: $\frac{I_{VLT_{max}} \times 100}{I_{Mot_{norm}}} = \frac{38,4 \times 100}{22} = 175 \%$
[104]	Coppia rel. al lim. 0-20 mA L'impostazione della coppia è collegata all'impostazione nel <i>parametro 4-16 Lim. di coppia in modo motore.</i>
[105]	Coppia rel.a val.nom coppia motore 0-20 mA La coppia è relativa all'impostazione della coppia motore.
[106]	Potenza 0-20 mA Preso da <i>parametro 1-20 Potenza motore [kW]</i> .
[107]	Velocità 0-20 mA Preso dal par. <i>parametro 3-03 Riferimento max.</i> . 20 mA = Valore in <i>parametro 3-03 Riferimento max.</i>
[108]	Coppia rif. 0-20 mA Riferimento coppia relativo al 160% della coppia.
[109]	Freq. uscita max. 0-20 mA In relazione a <i>parametro 4-19 Freq. di uscita max.</i>

6-70 Uscita morsetto X45/1

Option:	Funzione:
[130]	Freq. uscita 4-20 mA 0 Hz = 4 mA, 100 Hz = 20 mA.
[131]	Riferim. 4-20 mA <i>Parametro 3-00 Intervallo di rif. [Min.-Max.]</i> 0% = 4 mA; 100% = 20 mA. <i>Parametro 3-00 Intervallo di rif. [-Max-Max.]</i> -100% = 4 mA; 0% = 12 mA; +100% = 20 mA.
[132]	Retroaz. 4-20 mA
[133]	Corr. mot. 4-20 mA Il valore è preso da <i>parametro 16-37 Corrente max inv.</i> . La corrente massima dell'inverter (160% di corrente) è uguale a 20 mA. Esempio: corrente normale inverter (11 kW) = 24 A. 160% = 38,4 A. La corrente normale motore è 22 A, la visualizzazione è 11,46 mA. $\frac{16 \text{ mA} \times 22 \text{ A}}{38,4 \text{ A}} = 9,17 \text{ mA}$ Nel caso in cui la corrente motore normale sia uguale a 20 mA, l'impostazione dell'uscita di <i>parametro 6-52 Mors. 42, usc. scala max.</i> è: $\frac{I_{VLT_{max}} \times 100}{I_{Mot_{norm}}} = \frac{38,4 \times 100}{22} = 175 \%$
[134]	% lim. copp. 4-20 mA L'impostazione della coppia è collegata all'impostazione nel <i>parametro 4-16 Lim. di coppia in modo motore.</i>
[135]	% copp. n. 4-20 mA L'impostazione della coppia è collegata all'impostazione della coppia motore.
[136]	Potenza 4-20 mA Preso da <i>parametro 1-20 Potenza motore [kW]</i> .
[137]	Veloc. 4-20 mA Preso dal par. <i>parametro 3-03 Riferimento max.</i> . 20 mA = Valore in <i>parametro 3-03 Riferimento max.</i>
[138]	Coppia 4-20 mA Riferimento coppia relativo al 160% della coppia.
[139]	Com. bus 0-20 mA Un valore di uscita impostato dai dati di processo del bus di campo. L'uscita funziona indipendentemente dalle funzioni interne al convertitore di frequenza.
[140]	Com. bus 4-20 mA Un valore di uscita impostato dai dati di processo del bus di campo. L'uscita funziona indipendentemente dalle funzioni interne al convertitore di frequenza.
[141]	Com. bus 0-20 mA, timeout <i>Parametro 4-54 Avviso rif. basso</i> definisce il comportamento dell'uscita analogica in caso di temporizzazione del bus di campo.
[142]	Com. bus 4-20 mA, timeout <i>Parametro 4-54 Avviso rif. basso</i> definisce il comportamento dell'uscita analogica in caso di temporizzazione del bus di campo.

6-70 Uscita morsetto X45/1

Option: **Funzione:**

[150]	Freq. uscita max. 4-20 mA	In relazione a <i>parametro 4-19 Freq. di uscita max..</i>
-------	---------------------------	--

6-71 Mors. X45/1, usc. scala min.

Range: **Funzione:**

0,00%*	[0,00 - 200,00%]	Mettere in scala l'uscita minima del segnale analogico selezionato nel morsetto X45/1 come percentuale del valore di segnale massimo. Ad esempio, per 0 mA (o 0 Hz) al 25% del valore di uscita massimo, programmare 25%. I valori di conversione in scala fino al 100% non possono mai essere superiori all'impostazione corrispondente in <i>parametro 6-72 Mors. X45/1, scala max..</i>
--------	------------------	--

6-72 Mors. X45/1, usc. scala max.

Range: **Funzione:**

100%*	[0,00 - 200,00%]	Mettere in scala l'uscita massima del segnale analogico selezionato nel morsetto X45/1. Impostare il valore massimo dell'uscita del segnale di corrente desiderato. Mettere in scala l'uscita per fornire una corrente inferiore a 20 mA a fondo scala o 20 mA a un'uscita inferiore al 100% del valore del segnale massimo. Se la corrente di uscita richiesta è di 20 mA a un valore compreso tra lo 0 e il 100% dell'uscita a fondo scala, programmare il valore percentuale nel parametro, vale a dire 50% = 20 mA. Se è necessaria una corrente compresa tra 4 e 20 mA all'uscita massima (100%), calcolare il valore percentuale come segue (esempio in cui l'uscita massima richiesta è 10 mA): $\frac{I_{CAMPO} [mA]}{I_{DESIDERATA MAX} [mA]} \times 100\%$ $= \frac{20 - 4 mA}{10 mA} \times 100\% = 160\%$
-------	------------------	--

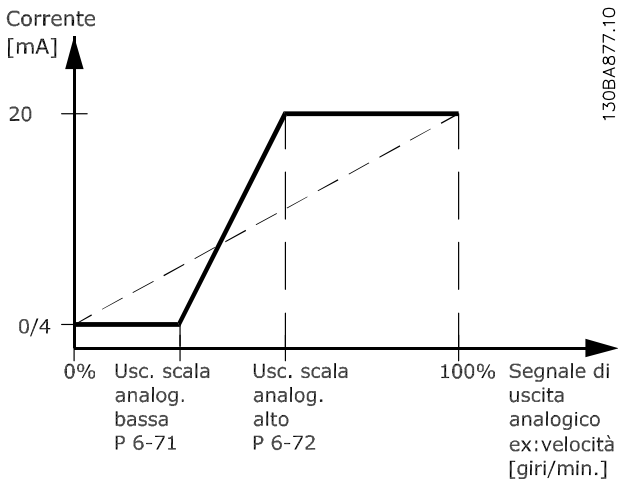

Disegno 3.46 Uscita a scala massima

6-73 Mors. X45/1, uscita controllata via bus

Range: **Funzione:**

0,00%*	[0,00 - 100,00%]	Mantiene il livello dell'uscita analogica 3 (morsetto X45/1) se controllato tramite bus.
--------	------------------	--

6-74 Mors. X45/1 Preimp. timeout uscita

Range: **Funzione:**

0,00%*	[0,00 - 100,00%]	Mantiene il livello preimpostato dell'uscita analogica 3 (morsetto X45/1). Nell'eventualità di una temporizzazione del bus di campo e se viene selezionata la funzione temporizzazione nel <i>parametro 6-70 Uscita morsetto X45/1</i> , l'uscita viene preimpostata a questo livello.
--------	------------------	--

3.7.9 6-8* Uscita analog. 4 MCB 113

Parametri per configurare la scala e i limiti per l'uscita analogica 4, morsetti X45/3 e X45/4. Le uscite analogiche sono uscite in corrente: Da 0/4 a 20 mA. La risoluzione sull'uscita analogica è 11 bit.

6-80 Uscita morsetto X45/3

Option: **Funzione:**

		Selezionare la funzione del morsetto X45/3 come uscita analogica in corrente.
[0] *	Nessuna funzione	Stesse selezioni disponibili come per <i>parametro 6-70 Uscita morsetto X45/1</i> .

6-81 Mors. X45/3, usc. scala min.

Option: **Funzione:**

[0,00%] *	0,00 - 200,00%	Mette in scala l'uscita minima del segnale analogico selezionato sul morsetto X45/3. Mettere in scala il valore minimo come percentuale del valore massimo del segnale, per esempio, per 0 mA (o 0 Hz) al 25% del valore di uscita massimo, viene programmato il 25%. Il valore non può mai essere superiore all'impostazione corrispondente in <i>parametro 6-82 Mors. X45/3, scala max.</i> se il valore è inferiore a 100%. Questo parametro è attivo quando la VLT® Extended Relay Card MCB 113 è installata nel convertitore di frequenza.
-----------	----------------	--

6-82 Mors. X45/3, usc. scala max.

Option:	Funzione:
[0,00%] *	0,00 - 200,00% Mette in scala l'uscita massima del segnale analogico selezionato sul morsetto X45/3. Mettere in scala al valore massimo richiesto dell'uscita del segnale di corrente. Mettere in scala l'uscita per fornire una corrente inferiore a 20 mA a fondo scala o 20 mA a un'uscita inferiore al 100% del valore del segnale massimo. Se la corrente di uscita richiesta è di 20 mA a un valore compreso tra lo 0 e il 100% dell'uscita a fondo scala, programmare il valore percentuale nel parametro, vale a dire 50% = 20 mA. Se è necessaria una corrente compresa tra 4 e 20 mA all'uscita massima (100%), calcolare il valore percentuale come segue (esempio in cui l'uscita massima richiesta è 10 mA): $\frac{I_{RANGE} [mA]}{I_{DESIDERATA MAX} [mA]} \times 100 \%$ $= \frac{20 - 4 mA}{10 mA} \times 100 \% = 160 \%$

6-83 Mors. X45/3, uscita controllata via bus

Option:	Funzione:
[0,00%] *	0,00 - 100,00% Mantiene il livello dell'uscita 4 (X45/3) se controllato tramite bus.

6-84 Mors. X45/3 Preimp. timeout uscita

Option:	Funzione:
[0,00%] *	0,00 - 100,00% Mantiene il livello preimpostato dell'uscita 4 (X45/3). Nell'eventualità di una temporizzazione del bus di campo e se viene selezionata la funzione temporizzazione nel <i>parametro 6-80 Uscita morsetto X45/3</i> , l'uscita viene preimpostata a questo livello.

3.8 Parametri: 7-** Controllori

3.8.1 7-0* Contr. vel. PID

AVVISO!

Se vengono usati encoder separati (solo FC 302), regolare i parametri relativi alla rampa in base al rapporto di trasmissione tra i 2 encoder.

7-00 Fonte retroazione PID di velocità	
Option:	Funzione:
	AVVISO! Non è possibile regolare questo parametro mentre il motore è in funzione. Selezionare l'encoder per la retroazione ad anello chiuso. La retroazione può provenire da un altro encoder (tipicamente installato sull'applicazione stessa) invece che dall'encoder da montare sul motore selezionato in <i>parametro 1-02 Fonte retroazione Flux motor</i> .
[0]	Retr. motore P1-02

7-00 Fonte retroazione PID di velocità	
Option:	Funzione:
[1]	Encoder 24 V
[2]	MCB 102
[3]	MCB 103
[4]	MCO 305
[5]	MCO Encoder 2 X55
[6]	Ingr. analog. 53
[7]	Ingr. analog. 54
[8]	Ingr. frequenza 29
[9]	Ingr. frequenza 33
[11]	MCB 15X

3

3.8.2 Speed PID Droop

Questa funzione implementa la condivisione della coppia precisa tra motori multipli su un albero meccanico comune.

L'abbassamento della velocità PID è utile per applicazioni marittime e minerarie in cui sono richieste ridondanza e maggiori forze motrici. L'abbassamento della velocità PID consente di ridurre l'inerzia utilizzando più motori piccoli invece di un motore grande.

Disegno 3.47 mostra il concetto della funzione:

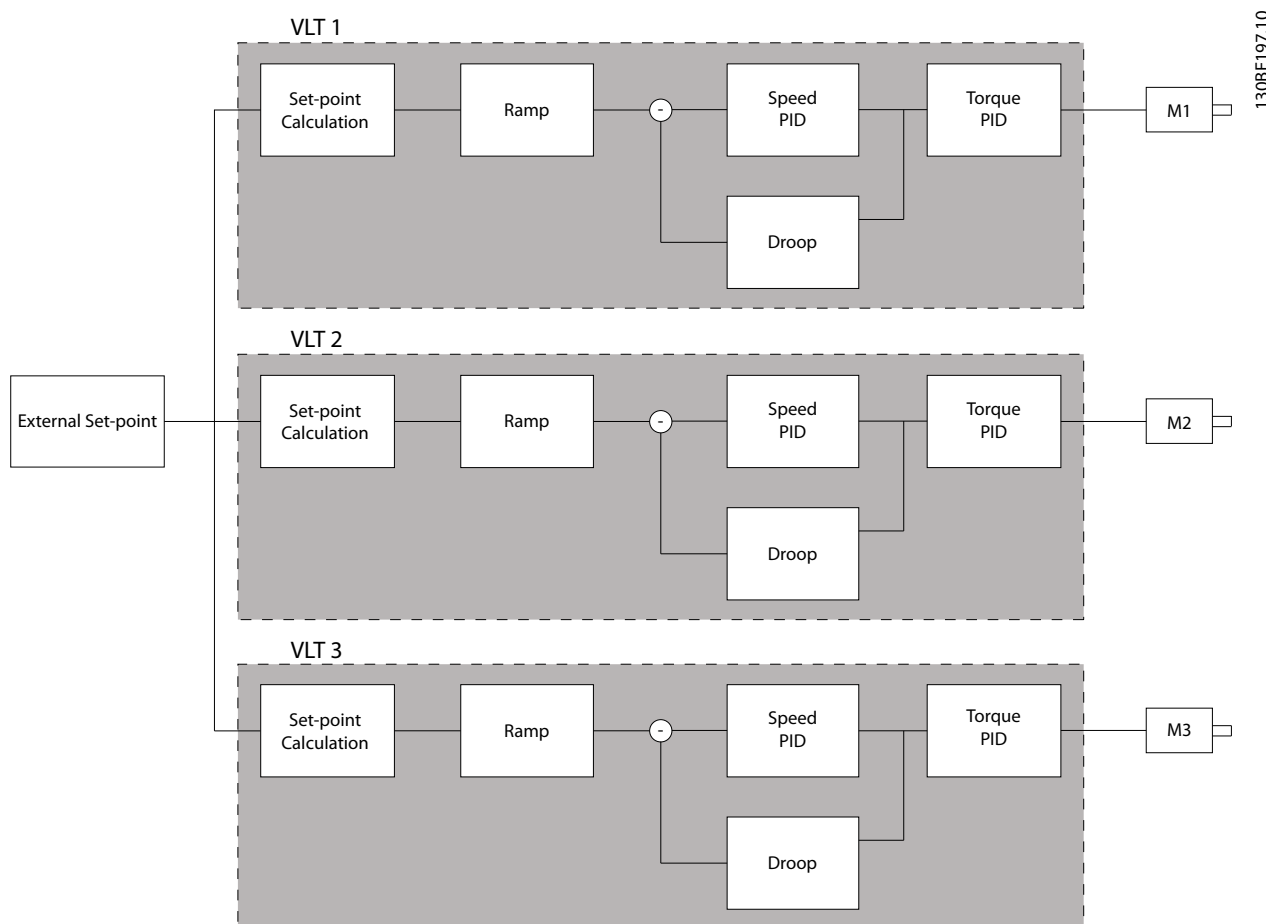

Disegno 3.47 Speed PID Droop

Il valore in *parametro 7-01 Speed PID Droop* assicura che il carico venga condiviso in modo uguale tra i motori. Se la coppia sul motore è pari al 100% della coppia nominale del motore, il convertitore di frequenza riduce la sua uscita a questo motore del 100% del valore in *parametro 7-01 Speed PID Droop*. Se la coppia è pari al 50% della coppia nominale del motore, il convertitore di frequenza riduce la sua uscita a questo motore del 50% del valore in *parametro 7-01 Speed PID Droop*. Questo assicura che il motore condivida il carico in modo uniforme. Un effetto secondario dell'utilizzo dell'abbassamento della velocità PID è che la velocità effettiva dell'albero non corrisponde esattamente al riferimento. L'abbassamento della velocità PID non è efficiente nelle applicazioni a bassa velocità perché il campo di regolazione potrebbe essere insufficiente.

Usare la variazione della velocità se l'applicazione richiede le seguenti caratteristiche:

- velocità precisa (la velocità effettiva dell'albero corrisponde alla velocità di riferimento);
- regolazione precisa della velocità fino a 0 Giri/min.

Abilitazione dell'abbassamento PID

Per abilitare l'abbassamento della velocità PID:

- Far funzionare il convertitore di frequenza in una delle modalità seguenti:
 - Flux ad anello chiuso (*parametro 1-01 Principio controllo motore, [3] Flux con retr. motore*).
 - Controllo vettoriale a orientamento di campo (*parametro 1-01 Principio controllo motore, [2] Controllo vettoriale a orientamento di campo*).
- Far funzionare il convertitore di frequenza nella modalità di velocità (*parametro 1-00 Modo configurazione, opzione [0] Anello aperto vel. o [1] Velocità anello chiuso*).
- Assicurarsi che *parametro 1-62 Compens. scorrim.* contenga il valore predefinito (0%).
- Assicurarsi che tutti i convertitori di frequenza nel sistema di condivisione della coppia usino lo stesso riferimento di velocità e lo stesso segnale di avvio e di arresto.

- Assicurarsi che tutti i convertitori di frequenza nel sistema di condivisione della coppia usino le stesse impostazioni parametri.
- Regolare il valore in *parametro 7-01 Speed PID Droop*.

AVVISO!

Non usare il controllo sovratensione quando si usa la funzione abbassamento PID (selezionare [0] *Disabilitato* in *parametro 2-17 Controllo sovratensione*).

AVVISO!

Se il riferimento di velocità è inferiore al valore in *parametro 7-01 Speed PID Droop*, il convertitore di frequenza assicura che il fattore di abbassamento PID sia uguale al riferimento di velocità.

Esempio per un motore PM

In un setup con la seguente configurazione:

- Velocità di riferimento = 1.500 Giri/min.
- *Parametro 7-01 Speed PID Droop* = 50 Giri/min.

Il convertitore di frequenza fornisce la seguente uscita:

Carico sul motore	Uscita
0%	1.500 Giri/min.
100%	1.450 Giri/min.
100% di carico rigenerativo	1.550 Giri/min.

Tabella 3.24 Uscita con abbassamento della velocità PID

Per questo motivo l'abbassamento a volte viene denominato compensazione dello scorrimento negativa (il

convertitore di frequenza riduce l'uscita invece di aumentarla).

3.8.3 Variazione della velocità

La funzione di regolazione della velocità è un'aggiunta all'abbassamento della velocità PID. La regolazione della velocità fornisce la condivisione del carico con una decelerazione precisa a 0 giri/min. La funzione richiede il cablaggio dei segnali analogici.

Nella regolazione della velocità, il convertitore di frequenza master fa funzionare il PID di velocità normale senza abbassamento. I convertitori di frequenza follower usano l'abbassamento della velocità PID, ma invece di reagire in base al proprio carico, confrontano il proprio carico di altri convertitori di frequenza nel sistema e quindi usano quei dati come ingresso per l'abbassamento della velocità PID. Un setup con una sorgente singola in cui il convertitore di frequenza master invia le informazioni sulla coppia a tutti i follower, è limitato dal numero di uscite analogiche disponibili sul convertitore di frequenza master. È possibile usare un principio a cascata che fa fronte a questa limitazione, ma che rende il controllo meno veloce e meno preciso.

Il convertitore di frequenza master funziona nel modo velocità. I convertitori di frequenza follower funzionano nel modo velocità con la variazione della velocità. La variazione della velocità usa i dati di coppia da tutti i convertitori nel sistema.

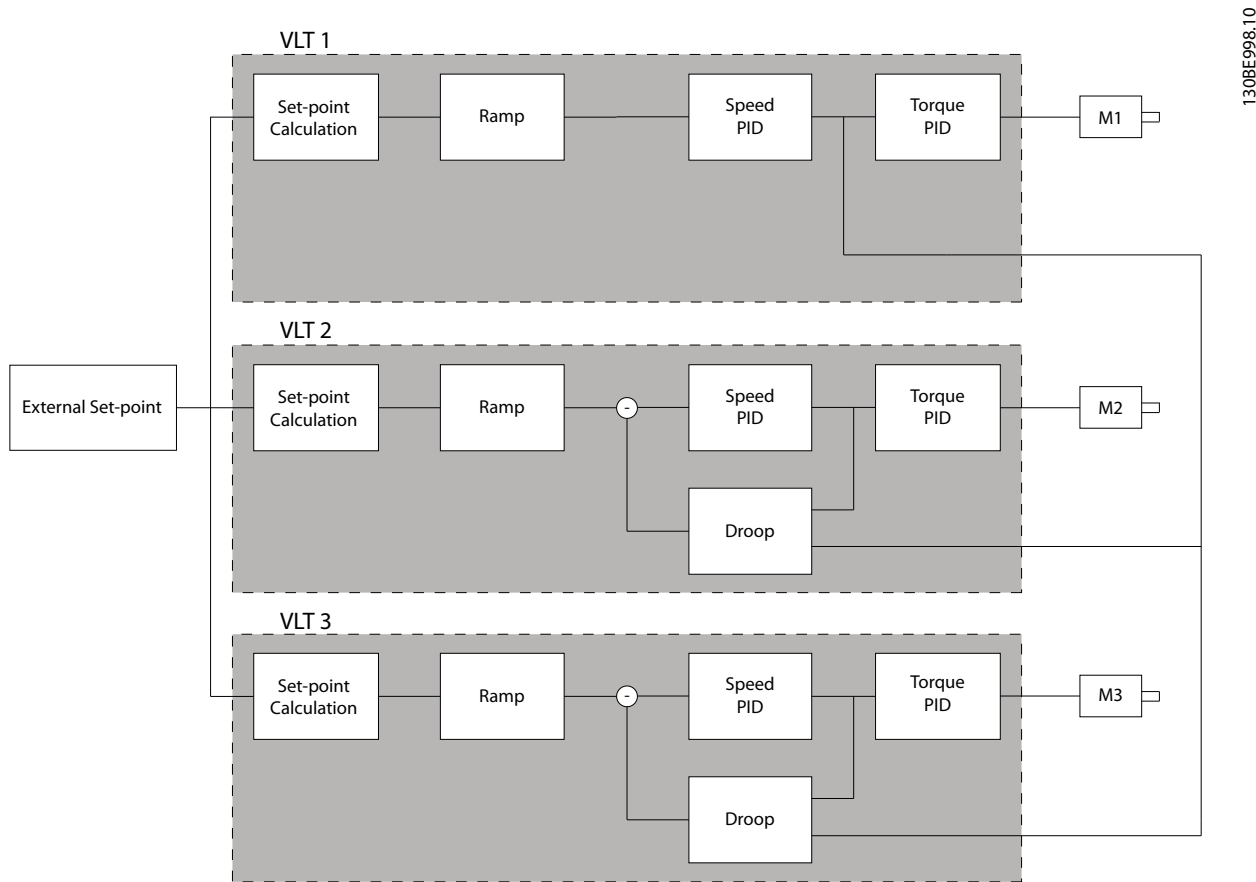

130BE998.10

Disegno 3.48 Variazione della velocità

Disegno 3.48 mostra un setup di singola origine in cui il master invia il segnale di coppia a tutti i follower. Il numero di uscite analogiche disponibili sul master limita questo setup. Per superare il limite del numero delle uscite analogiche adottare un principio a cascata. Il principio a cascata rende il controllo più lento e meno preciso rispetto al setup con uscite analogiche.

7-01 Speed PID Droop		
<p>La funzione di abbassamento consente al convertitore di frequenza di ridurre la velocità del motore in proporzione al carico. Il valore di abbassamento è direttamente proporzionale al valore di carico. Usare la funzione di abbassamento quando vari motori sono collegati meccanicamente e il carico sui motori può differire.</p> <p>Assicurarsi che <i>parametro 1-62 Compens. scorrim.</i> abbia un'impostazione di fabbrica.</p>		
Range:	Funzione:	
0 RPM*	[0 - 200 RPM]	Immettere il valore di abbassamento al 100% del carico.

7-02 Vel. guad. proporz. PID		
Size related*	Range:	Funzione:
	[0 - 1]	<p>Immettere il guadagno proporzionale del regolatore di velocità. Il guadagno proporzionale amplifica l'errore (vale a dire lo scostamento fra il segnale di retroazione e il setpoint). Questo parametro viene usato insieme alla regolazione <i>parametro 1-00 Modo configurazione [0] Anello aperto vel. e [1] Velocità anello chiuso</i>. Una regolazione rapida si ottiene con un'amplificazione elevata.</p> <p>L'aumento dell'amplificazione rende il processo meno stabile.</p> <p>Utilizzare questo parametro per i valori con tre decimali. Per valori con quattro decimali usare <i>parametro 3-83 Rapp. rampa S arr. rap. a in. dec.</i></p>

7-03 Vel. tempo integrale PID		
Range:		Funzione:
Size related*	[1.0 - 20000 ms]	Immettere il tempo di integrazione del regolatore di velocità che determina il tempo necessario al controllo PID interno per correggere gli errori. Quanto maggiore è il segnale di errore, tanto più rapidamente aumenta il guadagno. Il tempo di integrazione determina un ritardo del segnale e pertanto ha un effetto di smorzamento e può essere utilizzato per eliminare l'errore di velocità nello stato stazionario. Una regolazione rapida si ottiene con un tempo di integrazione breve, se questo è troppo breve il processo diventa instabile. Un tempo di integrazione troppo lungo disabilita l'azione di integrazione, provocando scostamenti rilevanti dal riferimento richiesto, in quanto il regolatore di processo richiede troppo tempo per la regolazione degli errori. Questo parametro viene utilizzato con [0] <i>Anello aperto vel.</i> e [1] <i>Velocità anello chiuso</i> , impostati nel par. <i>parametro 1-00 Modo configurazione</i> .

7-04 Vel. Tempo differenz. PID		
Range:		Funzione:
Size related*	[0 - 200 ms]	Immettere il tempo di derivazione del regolatore di velocità. Il derivatore non reagisce a un errore costante. Fornisce un guadagno proporzionale al tasso di variazione della retroazione di velocità. Quanto più rapide sono le variazioni dell'errore, tanto maggiore è il guadagno dovuto al derivatore. Il guadagno è proporzionale alla velocità alla quale si verificano le variazioni. L'impostazione di questo parametro su zero disabilita il derivatore. Questo parametro viene usato insieme alla regolazione <i>parametro 1-00 Modo configurazione [1] Velocità anello chiuso</i> .

7-05 Vel., limite guad. diff. PID		
Range:		Funzione:
5*	[1 - 20]	Impostare un limite per il guadagno fornito dal derivatore. Considerare di limitare il guadagno a frequenze maggiori. Per esempio, impostare un collegamento derivativo puro alle basse frequenze e uno costante a frequenze superiori. Questo parametro viene usato insieme alla regolazione <i>parametro 1-00 Modo configurazione [1] Anello chiuso vel.</i>

7-06 Vel. tempo filtro passa-basso PID												
Range:		Funzione:										
Size related*	[0.1 - 100 ms]	<p>AVVISO!</p> <p>Un filtraggio eccessivo può deteriorare le prestazioni dinamiche. Questo parametro viene usato con la regolazione <i>parametro 1-00 Modo configurazione [1] Velocità anello chiuso e [2] Coppia</i>. Regolare il tempo filtro nel controllo vettoriale a orientamento di campo su 3-5 ms.</p> <p>Impostare una costante di tempo per il filtro passa-basso del controllo di velocità. Il filtro passa-basso migliora le prestazioni allo stato stazionario e smorza le oscillazioni sul segnale di retroazione. Ciò è un vantaggio in caso di forti disturbi nel sistema, vedere <i>Disegno 3.49</i>. Per esempio, se viene programmata una costante di tempo (τ) di 100 ms, la frequenza di disinserimento per il filtro passa-basso è $1/0,1 = 10 \text{ RAD/s}$, corrispondente a $(10/2 \times \pi) = 1,6 \text{ Hz}$. Il controllore PID regola solo un segnale di retroazione che varia con una frequenza inferiore a 1,6 Hz. Se il segnale di retroazione varia con una frequenza superiore a 1,6 Hz, il controllore PID non reagisce. Impostazioni pratiche di <i>parametro 7-06 Vel. tempo filtro passa-basso PID</i> ricavate dal numero di impulsi per giro dell'encoder:</p> <table border="1"> <thead> <tr> <th>Encoder PPR</th> <th>Parametro 7-06 Vel. tempo filtro passa-basso PID</th> </tr> </thead> <tbody> <tr> <td>512</td> <td>10 ms</td> </tr> <tr> <td>1024</td> <td>5 ms</td> </tr> <tr> <td>2048</td> <td>2 ms</td> </tr> <tr> <td>4096</td> <td>1 ms</td> </tr> </tbody> </table> <p>Tabella 3.25 Vel. tempo filtro passa-basso PID</p>	Encoder PPR	Parametro 7-06 Vel. tempo filtro passa-basso PID	512	10 ms	1024	5 ms	2048	2 ms	4096	1 ms
Encoder PPR	Parametro 7-06 Vel. tempo filtro passa-basso PID											
512	10 ms											
1024	5 ms											
2048	2 ms											
4096	1 ms											

3

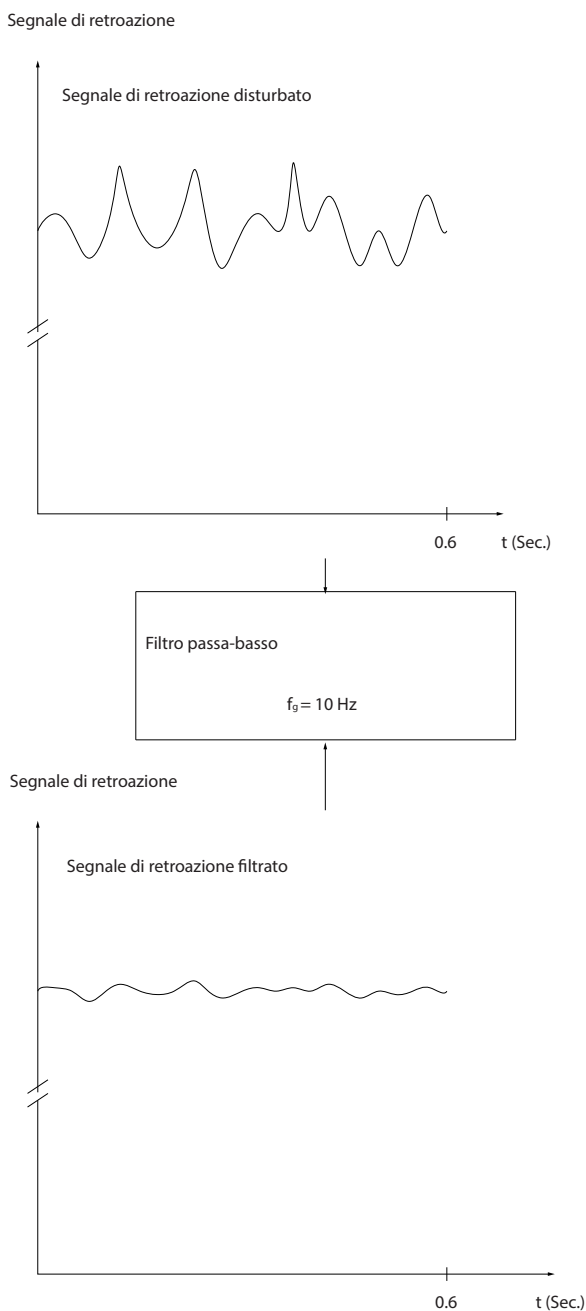

7-07 Retroaz. vel. PID Rapp. trasmis.		
Range:	Funzione:	
1*	[0.0001 - 32.0000]	Il convertitore di frequenza moltiplica la retroazione di velocità per questo rapporto.

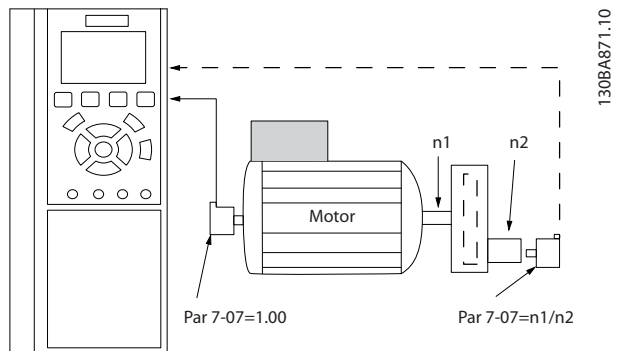

7-08 Fattore feed forward PID vel.		
Range:	Funzione:	
0 %*	[0 - 500 %]	Il segnale di riferimento bypassa il controllo di velocità del valore specificato. Questa funzione migliora le prestazioni dinamiche dell'anello di regolazione della velocità.

7-09 Speed PID Error Correction w/ Ramp		
Range:	Funzione:	
Size related*	[10 - 100000 RPM]	L'errore di velocità tra la rampa e la velocità attuale viene confrontato con l'impostazione in questo parametro. Se l'errore di velocità supera questa voce del parametro, l'errore di velocità viene corretto tramite rampa in un modo controllato.

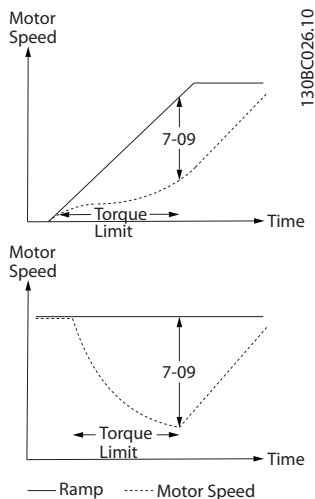

Disegno 3.51 Errore di velocità tra la rampa e la velocità attuale

3.8.4 7-1* Reg. coppia PI

Parametri per configurare la regolazione della coppia PI.

7-10 Torque PI Feedback Source		
Selezionare la fonte retroazione per il regolatore di coppia.		
Option:	Funzione:	
[0] *	Controller Off	Selezionare per far funzionare in anello aperto.
[1]	Analog Input 53	Selezionare per usare la retroazione di coppia dall'ingresso analogico.
[2]	Analog Input 54	Selezionare per usare la retroazione di coppia dall'ingresso analogico.
[3]	Estimated Torque	Selezionare per usare la retroazione di coppia stimata dal convertitore di frequenza.

7-12 Guadagno proporzionale PI di coppia		
Range:	Funzione:	
100 %*	[0 - 500 %]	Immettere il guadagno proporzionale del regolatore di coppia. La selezione di un valore alto velocizza la risposta del controllore. Un valore troppo elevato rende il controllore instabile.

7-13 Tempo di integrazione PI di coppia		
Range:	Funzione:	
0.020 s*	[0.002 - 2 s]	Immettere il tempo di integrazione per il regolatore di coppia. La selezione di un valore basso velocizza la risposta del controllore. Un valore troppo basso renderà il controllore instabile.

7-16 Torque PI Lowpass Filter Time		
Immettere la costante di tempo per il filtro passa-basso del controllo di coppia.		
Range:	Funzione:	
5 ms*	[0.1 - 100 ms]	

7-18 Torque PI Feed Forward Factor		
Immettere il valore del fattore feed forward. Il segnale di riferimento bypassa il controllo di coppia di questo valore.		
Range:	Funzione:	
0 %*	[0 - 100 %]	

7-19 Current Controller Rise Time		
Range:	Funzione:	
Size related*	[15 - 100 %]	Immettere il valore per il tempo di salita del controllore di corrente come una percentuale del periodo di controllo.

3.8.5 7-2* Retroaz. reg. proc.

Selezionare le fonti di retroazione per il PID controllo di processo e come gestire questa retroazione.

7-20 Risorsa retroazione 1 CL processo		
Option:	Funzione:	
[0] *	Nessuna funzione	Il segnale di retroazione effettivo è costituito dalla somma di fino a due diversi segnali di ingresso. Questo parametro definisce quale ingresso del convertitore di frequenza utilizzare come fonte del primo segnale di retroazione. Il secondo segnale di ingresso è definito in <i>parametro 7-22 Risorsa retroazione 1 CL processo.</i>
[1]	Ingresso analogico 53	
[2]	Ingresso analogico 54	
[3]	Ingr. frequenza 29	
[4]	Ingr. frequenza 33	
[7]	Ingr. analog. X30/11	
[8]	Ingr. analog. X30/12	
[15]	Ingresso anal. X48/2	

7-22 Risorsa retroazione 1 CL processo		
Option:	Funzione:	
		Il segnale di retroazione effettivo è costituito dalla somma di fino a due diversi segnali di ingresso. Questo

7-22 Risorsa retroazione 1 CL processo		
Option:	Funzione:	
		parametro definisce quale ingresso del convertitore di frequenza utilizzare come fonte del secondo segnale di retroazione. Il primo segnale di ingresso è definito in <i>parametro 7-20 Risorsa retroazione 1 CL processo</i> .
[0] *	Nessuna funzione	
[1]	Ingresso analogico 53	
[2]	Ingresso analogico 54	
[3]	Ingr. frequenza 29	
[4]	Ingr. frequenza 33	
[7]	Ingr. analog. X30/11	
[8]	Ingr. analog. X30/12	
[15]	Ingresso anal. X48/2	

3.8.6 7-3* Reg. PID di proc.

7-30 PID proc., contr. n./inv.		
Option:	Funzione:	
		I controlli normali e inversi sono implementati introducendo una differenza tra il segnale di riferimento e il segnale di retroazione.
[0] *	Normale	Impostare il controllo di processo in modo tale da aumentare la frequenza di uscita.
[1]	Inverso	Impostare il controllo di processo in modo tale da ridurre la frequenza di uscita.

7-31 Anti saturazione regolatore PID		
Option:	Funzione:	
[0]	Off	Continuare la regolazione di un errore anche se non è più possibile aumentare o diminuire la frequenza di uscita.
[1] *	On	Interrompere la regolazione dell'errore quando non è più possibile variare la frequenza di uscita.

7-32 PID di processo, veloc. avviam.		
Range:	Funzione:	
0 RPM*	[0 - 6000 RPM]	Immettere la velocità del motore da utilizzare come segnale di avvio per avviare il controllo PID. Quando viene inserita l'alimentazione, il convertitore di frequenza inizia ad accelerare e quindi funziona con un controllo di velocità ad anello aperto. Al raggiungimento della velocità di avviamento PID di processo, il convertitore di frequenza passa al PID controllo di processo.

7-33 Guadagno proporzionale PID di processo		
Range:	Funzione:	
Size related*	[0 - 10]	Inserire il guadagno proporzionale PID. Il guadagno proporzionale moltiplica l'errore tra il setpoint e il segnale di retroazione.

7-34 Tempo d'integrazione PID di processo		
Range:	Funzione:	
10000 s*	[0.01 - 10000 s]	Inserire il tempo di integrazione PID. L'integratore fornisce un guadagno crescente in caso di errore costante fra il setpoint e il segnale di retroazione. Il tempo di integrazione è il tempo necessario per l'integratore per raggiungere un guadagno uguale al guadagno proporzionale.

7-35 Tempo di derivazione PID di processo		
Range:	Funzione:	
0 s*	[0 - 10 s]	Immettere il tempo di derivazione PID di processo. Il derivatore non reagisce a una variazione costante, ma fornisce un guadagno solo quando l'errore cambia. Quanto più breve è il tempo di derivazione PID di processo, tanto più elevato è il guadagno del derivatore.

7-36 PID di processo, limite guad. deriv.		
Range:	Funzione:	
5*	[1 - 50]	Immettere un limite per il guadagno differenziale. Se non esiste alcun limite, il guadagno differenziale aumenta in presenza di variazioni rapide. Per ottenere un guadagno differenziale puro in presenza di variazioni lente e un guadagno differenziale costante in presenza di variazioni rapide, limitare il guadagno differenziale.

7-38 Fattore canale alim. del regol. PID		
Range:	Funzione:	
0 %*	[0 - 200 %]	Immettere il fattore di feed forward del PID. Il fattore invia una frazione costante del segnale di riferimento in modo da bypassare il controllo PID così che il controllo PID influenzi soltanto la frazione rimanente del segnale di comando. Qualsiasi modifica di questo parametro influisce sulla velocità del motore. Quando il fattore di feed forward è attivato, garantisce una minore sovraelongazione e un'elevata dinamica durante la modifica del setpoint. <i>Parametro 7-38 Fattore canale alim. del regol. PID</i> è attivo quando <i>parametro 1-00 Modo configurazione</i> è impostato su [3] <i>Processo</i> .

7-39 Ampiezza di banda riferimento a		
Range:	Funzione:	
5 %* [0 - 200 %]	Immettere l'ampiezza di banda di riferimento. Quando l'errore del controllo PID (la differenza fra il riferimento e la retroazione) è inferiore al valore di questo parametro, il bit di stato di riferimento a è 1.	

3.8.7 7-4* PID proc. avanz. I

Questo gruppo di parametri viene usato solo se *parametro 1-00 Modo configurazione* è impostato su [7] *PID veloc. CL esteso* o [8] *PID veloc. OL esteso*.

7-40 Ripristino PID proc. parte I		
Option:	Funzione:	
[0] * No		
[1] Sì	Selezionare [1] Sì per ripristinare la parte I del regolatore PID di processo. La selezione ritorna automaticamente a [0] No. Reimpostando la parte I consente di avviare da un punto ben definito dopo la modifica di qualcosa nel processo, per esempio cambiare un rullo di stoffa.	

7-41 Blocco uscita PID di proc. neg.		
Range:	Funzione:	
-100 %* [-100 - par. 7-42 %]	Inserire un limite negativo per l'uscita del regolatore PID di processo.	

7-42 Blocco uscita PID di proc. pos.		
Range:	Funzione:	
100 %* [par. 7-41 - 100 %]	Inserire un limite positivo per l'uscita del regolatore PID di processo.	

7-43 Scala guadagno PID di proc. a rif. min.		
Range:	Funzione:	
100 %* [0 - 100 %]	Inserire una percentuale di scala per applicare l'uscita del PID di processo nel funzionamento a riferimento minimo. La percentuale di scala viene regolata linearmente tra la scala al riferimento minimo (<i>parametro 7-43 Scala guadagno PID di proc. a rif. min.</i>) e la scala al riferimento massimo (<i>parametro 7-44 Scala guadagno PID di proc. a rif. max.</i>).	

7-44 Scala guadagno PID di proc. a rif. max		
Range:	Funzione:	
100 %* [0 - 100 %]	Inserire una percentuale di scala per applicare l'uscita del PID di processo nel funzionamento a riferimento massimo. La percentuale di scala viene regolata linearmente tra la scala al riferimento minimo (<i>parametro 7-43 Scala guadagno PID di proc. a rif. min.</i>) e la scala al	

7-44 Scala guadagno PID di proc. a rif. max		
Range:	Funzione:	
	riferimento massimo (<i>parametro 7-44 Scala guadagno PID di proc. a rif. max.</i>).	

7-45 Risorsa Feed Fwd PID di processo		
Option:	Funzione:	
[0] * Nessuna funz.	Selezionare quale ingresso del convertitore di frequenza utilizzare per il fattore feed-forward. Il fattore viene aggiunto direttamente all'uscita del controllore PID. Aumenta le prestazioni dinamiche.	
[1] Ingr. analog. 53		
[2] Ingr. analog. 54		
[7] Ingr. frequenza 29		
[8] Ingr. frequenza 33		
[11] Rif. bus locale		
[20] Potenziom. digitale		
[21] Ingresso anal. X30/11		
[22] Ingresso anal. X30/12		
[29] Ingresso anal. X48/2		
[32] Bus PCD	Seleziona un riferimento bus di campo configurato da <i>parametro 8-02 Fonte parola di controllo</i> . Modifica <i>parametro 8-42 Config. scrittura PCD</i> per il bus utilizzato per rendere disponibile il feed forward in <i>parametro 7-48 PCD Feed Forward</i> . Usare indice 1 per feed forward [748] (e l'indice 2 per il riferimento [1682]).	

7-46 PID proc. com. Feed Fwd n./inv.		
Option:	Funzione:	
[0] * Normale	Selezionare [0] Normale per impostare il fattore di feed forward al fine di gestire la risorsa FF come valore positivo.	
[1] Inverso	Selezionare [1] Inverso per gestire la risorsa di feed-forward come valore negativo.	

7-48 PCD Feed Forward		
Range:	Funzione:	
0* [0 - 65535]	Questo parametro contiene il valore di <i>parametro 7-45 Risorsa Feed Fwd PID di processo</i> [32] <i>Bus PCD</i> .	

7-49 Com. uscita PID di processo n./inv.		
Option:	Funzione:	
[0] *	Normale	Selezionare [0] <i>Normale</i> per utilizzare l'uscita risultante dal regolatore PID di processo tale e quale.
[1]	Inverso	Selezionare [1] <i>Inverso</i> per invertire l'uscita risultante dal regolatore PID di processo. Questa operazione è eseguita dopo l'applicazione del fattore di feed forward.

3.8.8 7-5* PID proc. avanz. II.

Questo gruppo di parametri viene usato soltanto se il parametro 1-00 *Modo configurazione* è impostato su [7] *PID veloc. OL esteso* o [8] *PID veloc. CL esteso*.

7-50 PID di processo PID esteso		
Option:	Funzione:	
[0]	Disabilitato	Disabilitare le parti estese del regolatore PID di processo
[1] *	Abilitato	Abilitare le parti estese del controllore PID.

7-51 Guadagno Feed Fwd PID di proc.		
Range:	Funzione:	
1*	[0 - 100]	Il feed forward è usato per ottenere il livello richiesto sulla base di un segnale disponibile ben noto. Il controllore PID in tal caso si occupa solo della parte più piccola del controllo, necessaria a causa di caratteri sconosciuti. Il fattore di feed forward standard in <i>parametro 7-38 Fattore canale alim. del regol. PID</i> è sempre messo in relazione con il riferimento, mentre <i>parametro 7-51 Guadagno Feed Fwd PID di proc.</i> offre più opzioni. Nelle applicazioni di avvolgimento, il fattore di feed forward è tipicamente la velocità di linea del sistema.

7-52 Rampa accel. Feed Fwd PID di proc.		
Range:	Funzione:	
0.01 s*	[0.01 - 10 s]	Controlla la dinamica del segnale di feed forward durante l'accelerazione.

7-53 Rampa decel. Feed Fwd PID di proc.		
Range:	Funzione:	
0.01 s*	[0.01 - 10 s]	Controlla la dinamica del segnale di feed forward durante la decelerazione.

7-56 Rif. PID di Proc., tempo filt.		
Range:	Funzione:	
0.001 s*	[0.001 - 1 s]	Impostare una costante di tempo per il filtro passa-basso di prim'ordine di riferimento. Il filtro passa-basso migliora le prestazioni allo stato stazionario e smorza le oscillazioni sul segnale di riferimento/retroazione. Comunque un filtraggio eccessivo può peggiorare le prestazioni dinamiche.

7-57 PID di Processo, Tempo filt. retr.		
Range:	Funzione:	
0.001 s*	[0.001 - 1 s]	Impostare una costante di tempo per il filtro passa-basso di prim'ordine di retroazione. Il filtro passa-basso migliora le prestazioni allo stato stazionario e smorza le oscillazioni sul segnale di riferimento/retroazione. Comunque un filtraggio eccessivo può peggiorare le prestazioni dinamiche.

3.8.9 7-9* Com. PI di posiz.

Parametri per per configurare il controllore PI di processo.

7-90 Fonte retroazione PI posizione		
Option:	Funzione:	
		AVVISO! Questo parametro è disponibile esclusivamente con la versione software 48.XX. Selezionare la fonte retroazione per il controllore PI di posizione.
[0] *	Retr. motore P1-02	Usare la fonte retroazione selezionata come retroazione del motore nel <i>parametro 1-02 Fonte retroazione Flux motor</i> . Nel principio di regolazione del controllo vettoriale a orientamento di campo è utilizzata la posizione stimata dal controllo motore.
[1]	Encoder 24 V	Un encoder da 24 V collegato ai morsetti 32, 33. AVVISO! Impostare <i>parametro 5-14 Ingr. digitale morsetto 32</i> e <i>parametro 5-15 Ingr. digitale morsetto 33</i> su [0] <i>Nessuna funzione</i> .
[2]	MCB 102	Encoder collegato a un'opzione encoder (slot opzione B). Configurare l'encoder nel <i>gruppo di parametri 17-1*Interf. enc. incr.</i>
[3]	MCB 103	Resolver collegato a un'opzione resolver (slot opzione B). Configurare il resolver nel <i>gruppo di parametri 17-5* Interf. resolver</i> .

7-91 Position PI Droop		
Range:	Funzione:	
0.0 °s* [0.0 - 360.0 °]	Immettere la deviazione dell'angolo motore con un carico del 100% in un sistema di condivisione del carico. Il sistema è collegato meccanicamente a due o più motori in modalità posizionamento o sincronizzazione. In modalità posizionamento configurare il <i>parametro 7-01 Speed PID Droop</i> per consentire una deviazione della velocità.	

7-92 Position PI Proportional Gain		
Range:	Funzione:	
0.0150* [0.0000 - 1.0000]	<p>AVVISO!</p> <p>Questo parametro è disponibile esclusivamente con la versione software 48.XX.</p> <p>Immettere il guadagno proporzionale per la posizione del controllore PI. L'aumento del valore di guadagno rende il controllo più dinamico ma meno stabile. 0 = Off.</p>	

7-93 Position PI Integral Time		
Range:	Funzione:	
20000.0 ms* [1.0 - 20000.0 ms]	<p>AVVISO!</p> <p>Questo parametro è disponibile esclusivamente con la versione software 48.XX.</p> <p>Immettere il tempo di integrazione per la posizione del controllore PI. Diminuendo il valore si rende il controllo più dinamico ma meno stabile. 20.000 = Off.</p>	

7-94 Position PI Feedback Scale Numerator		
Range:	Funzione:	
1* [-20000000000 - 20000000000]	<p>AVVISO!</p> <p>Questo parametro è disponibile esclusivamente con la versione software 48.XX.</p> <p>Questo parametro è il numeratore nell'equazione che definisce il rapporto di trasmissione tra il motore e il dispositivo di retroazione quando quest'ultimo non è montato sull'albero motore.</p> <p>Encoder Master = $\frac{\text{Par. 7 - 94}}{\text{Par. 7 - 95}}$</p> <p>× Motore Master</p>	

7-95 Position PI Feedback Scale Denominator		
Range:	Funzione:	
1* [-20000000000 - 20000000000]	<p>AVVISO!</p> <p>Questo parametro è disponibile esclusivamente con la versione software 48.XX.</p> <p>Vedere <i>parametro 7-94 Position PI Feedback Scale Numerator</i>.</p>	

7-97 Position PI Maximum Speed Above Master		
Range:	Funzione:	
100 RPM* [0 - 65000 RPM]	<p>AVVISO!</p> <p>Questo parametro è disponibile esclusivamente con la versione software 48.XX.</p> <p>Immettere il valore per cui la velocità del follower può eccedere la velocità effettiva del master. Valido solo nella modalità di sincronizzazione.</p>	

7-98 Position PI Feed Forward Factor		
Range:	Funzione:	
98 %* [0 - 110 %]	<p>AVVISO!</p> <p>Questo parametro è disponibile esclusivamente con la versione software 48.XX.</p> <p>Immettere la quantità per cui il riferimento di velocità calcolato dal generatore di profili può bypassare il controllore PI di posizione.</p>	

7-99 Position PI Minimum Ramp Time		
Range:	Funzione:	
0.01 s* [0.000 - 3600 s]	<p>AVVISO!</p> <p>Questo parametro è disponibile esclusivamente con la versione software 48.XX.</p> <p>Immettere il tempo di rampa minimo per l'uscita del controllore PI di posizione. Usare questo parametro per limitare l'accelerazione quando si correggono grandi scostamenti di posizione, ad esempio quando si avvia la sincronizzazione con un master in funzione oppure dopo un recupero da una situazione di sovraccarico durante il posizionamento.</p>	

3.9 Parametri: 8-** Comun. e opzioni

AVVISO!

Capitolo 3.9 Parametri: 8-** Comun. e opzioni copre tutte le serie di prodotti comprese nella presente guida operativa, ma le opzioni e l'intervallo dei parametri possono variare a seconda delle diverse serie di prodotti. Per ulteriori informazioni, consultare la Guida alla Programmazione specifica del prodotto.

3.9.1 8-0* Impost.gener.

8-01 Control Site		
L'impostazione in questo parametro esclude le impostazioni dal parametro 8-50 Coasting Select fino al parametro 8-56 Preset Reference Select.		
Option:	Funzione:	
[0]	Digital and ctrl.word	Utilizza sia l'ingresso digitale sia la parola di controllo.
[1]	Digital only	Utilizza solo gli ingressi digitali.
[2]	Controlword only	Utilizza soltanto la parola di controllo.

8-02 Fonte parola di controllo		
Selezionare la fonte della parola di controllo: una tra le due interfacce seriali o le quattro opzioni installate. Durante l'accensione iniziale, il convertitore di frequenza imposta automaticamente questo parametro su [3] Opz. A se rileva una valida opzione fieldbus installata in questo slot. Se l'opzione è stata rimossa, il convertitore di frequenza rileva un cambiamento nella configurazione, ripristina parametro 8-02 Fonte parola di controllo alle impostazioni di fabbrica [1] RS 485 FC e scatta. Se un'opzione viene installata dopo l'accensione iniziale, l'impostazione di parametro 8-02 Fonte parola di controllo non cambia, ma il convertitore di frequenza scatta e visualizza: <i>Allarme 67, Cambio di opz.</i>		
Quando si monta un'opzione bus in un convertitore di frequenza che non aveva niente di simile installato in precedenza, commutare il controllo alla modalità basata sul bus. Questa modifica è necessaria per ragioni di sicurezza al fine di evitare una modifica indesiderata.		
Option:	Funzione:	
		AVVISO! Questo parametro non può essere regolato mentre il motore è in funzione.
[0]	Nessuno	
[1]	RS 485 FC	
[2]	USB FC	
[3]	Opz. A	
[4]	Opz. B	

8-02 Fonte parola di controllo		
Selezionare la fonte della parola di controllo: una tra le due interfacce seriali o le quattro opzioni installate. Durante l'accensione iniziale, il convertitore di frequenza imposta automaticamente questo parametro su [3] Opz. A se rileva una valida opzione fieldbus installata in questo slot. Se l'opzione è stata rimossa, il convertitore di frequenza rileva un cambiamento nella configurazione, ripristina parametro 8-02 Fonte parola di controllo alle impostazioni di fabbrica [1] RS 485 FC e scatta. Se un'opzione viene installata dopo l'accensione iniziale, l'impostazione di parametro 8-02 Fonte parola di controllo non cambia, ma il convertitore di frequenza scatta e visualizza: <i>Allarme 67, Cambio di opz.</i>		
Quando si monta un'opzione bus in un convertitore di frequenza che non aveva niente di simile installato in precedenza, commutare il controllo alla modalità basata sul bus. Questa modifica è necessaria per ragioni di sicurezza al fine di evitare una modifica indesiderata.		
Option:	Funzione:	
[5]	Opzione C0	
[6]	Opzione C1	
[30]	CAN esterno	
[35]	Option A Fast	

8-03 Temporizzazione parola di controllo		
Range:	Funzione:	
20 s*	[0,1 - 18.000,0 s]	Immettere il tempo massimo previsto che deve trascorrere fra la ricezione di due telegrammi consecutivi. Se questo tempo viene superato, ciò indica che la comunicazione seriale si è arrestata. In tal caso viene eseguita la funzione selezionata nel parametro 8-04 Funzione temporizz. parola di controllo. Una parola di controllo valida attiva il contatore di temporizzazione.

8-04 Funzione temporizz. parola di controllo		
Selezionare la funzione di temporizzazione. La funzione di temporizzazione si attiva quando la parola di controllo non viene aggiornata entro il periodo di tempo specificato nel parametro 8-03 Temporizzazione parola di controllo.		
Option:	Funzione:	
		AVVISO! Per modificare il setup dopo una temporizzazione, configurare come segue.
		1. Impostare parametro 0-10 Setup attivo su [9] Multi setup.
		2. Selezionare il collegamento pertinente in parametro 0-12 Questo setup collegato a.

8-04 Funzione temporizz. parola di controllo		
Selezionare la funzione di temporizzazione. La funzione di temporizzazione si attiva quando la parola di controllo non viene aggiornata entro il periodo di tempo specificato nel <i>parametro 8-03 Temporizzazione parola di controllo</i> .		
Option:		Funzione:
[0]	Off	Riprende il controllo mediante il bus di campo (bus di campo o standard) utilizzando la parola di controllo più recente.
[1]	Blocco uscita	Blocca la frequenza di uscita fino alla ripresa della comunicazione.
[2]	Arresto	Arresto con riavvio automatico quando la comunicazione riprende.
[3]	Mar.Jog	Il motore funziona alla frequenza jog fino a che la comunicazione non riprende.
[4]	Vel. max.	Il motore funziona a frequenza massima fino a che la comunicazione riprende.
[5]	Stop e scatto	Arresta il motore e quindi ripristina il convertitore di frequenza per riavviarlo: <ul style="list-style-type: none"> tramite il bus di campo; tramite [Reset]; tramite un ingresso digitale.
[6]	Qstop and trip	AVVISO! Questa opzione è valida solo con la versione software 48.XX. Arresta il motore mediante la rampa ad arresto rapido (<i>parametro 3-81 Tempo rampa arr. rapido</i>). Eseguire un ripristino per riavviare il convertitore di frequenza.
[7]	Selez. setup 1	Modifica il setup in seguito alla temporizzazione della parola di controllo. Se la comunicazione riprende dopo una temporizzazione, <i>parametro 8-05 End-of-Timeout Function</i> definisce se deve essere ripreso il setup usato prima di quest'ultima oppure se mantenere il setup confermato dalla funzione di temporizzazione.
[8]	Selez. setup 2	Vedere [7] Selez. setup 1.
[9]	Selez. setup 3	Vedere [7] Selez. setup 1.
[10]	Selez. setup 4	Vedere [7] Selez. setup 1.
[26]	Trip	

8-05 End-of-Timeout Function		
Definisce l'azione dopo la ricezione di una parola di controllo valida in seguito a una temporizzazione.		
Questo parametro è solo attivo se <i>parametro 8-04 Control Timeout Function</i> è impostato su:		
<ul style="list-style-type: none"> [7] Selez. setup 1. [8] Selez. setup 2. [9] Selez. setup 3. [10] Selez. setup 4. 		
Option:		Funzione:
[0]	Hold set-up	Mantiene il setup selezionato in <i>parametro 8-04 Control Timeout Function</i> e visualizza un avviso finché <i>parametro 8-06 Reset Control Timeout</i> commuta. Quindi il convertitore di frequenza riprende il proprio setup originario.
[1] *	Resume set-up	Prosegue con il setup che era attivo prima della temporizzazione.

8-06 Riprist. tempor. parola di contr.		
Questo parametro è attivo solo se [0] <i>Setup mant.</i> è stato selezionato in <i>parametro 8-05 End-of-Timeout Function</i> .		
Option:		Funzione:
[0] *	Nessun ripristino	Mantiene il setup specificato nel <i>parametro 8-04 Funzione temporizz. parola di controllo</i> dopo una temporizzazione della parola di controllo.
[1]	Riprist.	Riporta il convertitore di frequenza al setup originario dopo una temporizzazione della parola di controllo. Il convertitore di frequenza esegue il ripristino e quindi passa immediatamente all'impostazione [0] <i>Nessun ripristino</i> .

8-07 Diagnosi Trigger		
Questo parametro non ha alcuna funzione per DeviceNet.		
Option:		Funzione:
[0] *	Disabilitato	
[1]	Attivazione allarmi	
[2]	All./avviso a scatto	

8-08 Filtraggio lettura		
Usare questa funzione se le visualizzazioni del valore di retroazione di velocità sul bus di campo oscillano. Selezionare [1] <i>Dati motore filtro LP</i> se è richiesta la funzione. È necessario un ciclo di accensione perché i cambiamenti abbiano effetto.		
Option:		Funzione:
[0]	Dati mot. filt. stand.	Normali visualizzazioni del bus di campo.
[1]	Dati motore filtro LP	Visualizzazioni bus di campo filtrate dei seguenti parametri:

8-08 Filtraggio lettura

Usare questa funzione se le visualizzazioni del valore di retroazione di velocità sul bus di campo oscillano. Selezionare [1] *Dati motore filtro LP* se è richiesta la funzione. È necessario un ciclo di accensione perché i cambiamenti abbiano effetto.

Option:	Funzione:
	<ul style="list-style-type: none"> Parametro 16-10 Potenza [kW]. Parametro 16-11 Potenza [hp]. Parametro 16-12 Tensione motore. Parametro 16-14 Corrente motore. Parametro 16-16 Coppia [Nm]. Parametro 16-17 Velocità [giri/m]. Parametro 16-22 Coppia [%]. Parametro 16-25 Coppia [Nm] alta.

3.9.2 8-1* Imp. par. di com.
8-10 Profilo parola di com.

Selezionare l'interpretazione della parola di controllo e di stato corrispondente al bus di campo installato. Solo le selezioni valide per il bus di campo installato nello slot A sono visibili nel display LCP.

Per linee guida per la selezione di [0] *Profilo FC* e [1] *Profilo PROFdrive*, fare riferimento alla *Guida alla Progettazione*.

Per linee guida aggiuntive per la selezione di [1] *Profilo PROFdrive*, fare riferimento alla *guida di installazione* del bus di campo installato.

Option:	Funzione:
[0]	Profilo FC
[1]	Profilo PROFdrive
[3]	<p>AVVISO!</p> <p>Questa opzione è valida solo con la versione software 48.XX.</p> <p>Assegna funzioni specifiche per il movimento a diversi bit della parola di stato e di controllo. Questa opzione è disponibile quando viene selezionato [9] <i>Positioning</i> o [10] <i>Synchronization</i> nel parametro 1-00 <i>Modo configurazione</i>.</p>
[5]	ODVA
[7]	CANopen DSP 402

8-13 Parola di stato configurabile (STW)

Questo è un parametro array con 16 elementi, un elemento per ogni bit in un intervallo 0–15. Gli elementi 5 e 11-15 sono configurabili. Ognuno dei bit può essere configurato su una delle seguenti opzioni.

Option:	Funzione:
[0]	Nessuna funzione L'ingresso è sempre basso.
[1] *	Profilo default Dipende dal profilo impostato in parametro 8-10 <i>Control Profile</i> .

8-13 Parola di stato configurabile (STW)

Questo è un parametro array con 16 elementi, un elemento per ogni bit in un intervallo 0–15. Gli elementi 5 e 11-15 sono configurabili. Ognuno dei bit può essere configurato su una delle seguenti opzioni.

Option:	Funzione:
[2]	Solo allarme 68 L'ingresso diventa alto ogniqualvolta è attivo l'allarme 68 Arresto sicuro attivato e diventa basso ogniqualvolta non è attivo l'allarme 68 Arresto sicuro attivato.
[3]	Scatto escl. all. 68
[4]	<p>Position Error</p> <p>AVVISO!</p> <p>Questa opzione è valida solo con la versione software 48.XX.</p> <p>L'errore di posizione supera il valore di parametro 4-71 <i>Maximum Position Error</i> durante il tempo in parametro 4-72 <i>Position Error Timeout</i>.</p>
[5]	<p>Position Limit</p> <p>AVVISO!</p> <p>Questa opzione è valida solo con la versione software 48.XX.</p> <p>Viene raggiunto un limite di posizione.</p>
[6]	<p>Touch on Target</p> <p>AVVISO!</p> <p>Questa opzione è valida solo con la versione software 48.XX.</p> <p>Posizione target raggiunta in modalità posizione touch.</p>
[7]	<p>Touch Activated</p> <p>AVVISO!</p> <p>Questa opzione è valida solo con la versione software 48.XX.</p> <p>La modalità posizione touch è attiva.</p>
[10]	Stato T18 DI
[11]	Stato T19 DI
[12]	Stato T27 DI
[13]	Stato T29 DI
[14]	Stato T32 DI
[15]	Stato T33 DI
[16]	Stato T37 DI L'ingresso va in alto ogniqualvolta T37 ha 0 V e va in basso ogniqualvolta il morsetto 37 ha 24 V.
[21]	Avviso termico
[30]	Guasto freno (IGBT)
[40]	Fuori campo rif.
[41]	Load throttle active
[60]	Comparatore 0
[61]	Comparatore 1
[62]	Comparatore 2
[63]	Comparatore 3

8-13 Parola di stato configurabile (STW)

Questo è un parametro array con 16 elementi, un elemento per ogni bit in un intervallo 0–15. Gli elementi 5 e 11-15 sono configurabili. Ognuno dei bit può essere configurato su una delle seguenti opzioni.

Option:
Funzione:

[64]	Comparatore 4	
[65]	Comparatore 5	
[70]	Regola logica 0	
[71]	Regola logica 1	
[72]	Regola logica 2	
[73]	Regola logica 3	
[74]	Regola logica 4	
[75]	Regola logica 5	
[80]	Uscita digitale SL A	
[81]	Uscita digitale SL B	
[82]	Uscita digitale SL C	
[83]	Uscita digitale SL D	
[84]	Uscita digitale SL E	
[85]	Uscita digitale SL F	
[86]	ATEX ETR cur. alarm	
[87]	ATEX ETR freq. alarm	
[88]	ATEX ETR cur. warning	
[89]	ATEX ETR freq. warning	
[90]	Safe Function active	
[91]	Safe Opt. Reset req.	
[92]	IGBT-cooling	Vedere il gruppo di parametri 5-3* Uscite digitali.
[231]	In Power Lim. Mot.	Vedere gruppo di parametri 4-8* Power Limit. Usare questa opzione soltanto nella modalità motore.
[232]	In Power Lim. Gen.	Vedere gruppo di parametri 4-8* Power Limit. Usare questa opzione soltanto nella modalità generatore.
[233]	In Power Limit	Vedere gruppo di parametri 4-8* Power Limit. Usare questa opzione in entrambe le modalità motore e generatore.

8-14 Parola di controllo configurabile CTW

Questo è un parametro array con 16 elementi, un elemento per ogni bit in un intervallo 0–15. Ognuno dei bit può essere configurato su una delle seguenti opzioni.

Option:
Funzione:

		Questo parametro non è valido nelle versioni software antecedenti alla 4.93.
[0]	Nessuno	Il convertitore di frequenza ignora le informazioni in questo bit.
[1] *	Profilo default	La funzionalità del bit dipende dalla selezione nel parametro 8-10 Profilo parola di com..
[2]	CTW Valido,	Se impostato su 1, il convertitore di frequenza ignora i bit rimanenti della parola di controllo.

8-14 Parola di controllo configurabile CTW

Questo è un parametro array con 16 elementi, un elemento per ogni bit in un intervallo 0–15. Ognuno dei bit può essere configurato su una delle seguenti opzioni.

Option:
Funzione:

	attivo basso	
[3]	Safe Option Reset	Questa funzione è disponibile soltanto nei bit 12-15 della parola di controllo se un'opzione di sicurezza è montata nel convertitore di frequenza. Il ripristino viene eseguito in caso di transizione 0→1 e ripristina l'opzione di sicurezza come impostato in parametro 42-24 Comportamento di riavvio.
[4]	PID error inverse	Inverte l'errore risultante dal regolatore PID di processo. Disponibile solo se parametro 1-00 Modo configurazione è impostata su [6] Riavvolgit. super, [7] PID veloc. OL esteso o [8] PID veloc. CL esteso.
[5]	PID reset I part	Ripristina la parte I del regolatore PID di processo. Equivalente a parametro 7-40 Ripristino PID proc. parte I. Disponibile solo se parametro 1-00 Modo configurazione è impostata su [6] Riavvolgit. super, [7] PID veloc. OL esteso o [8] PID veloc. CL esteso.
[6]	PID enable	Abilita il regolatore PID di processo esteso. Equivalente a parametro 7-50 PID di processo PID esteso. Disponibile solo se parametro 1-00 Modo configurazione è impostata su [6] Riavvolgit. super, [7] PID veloc. OL esteso o [8] PID veloc. CL esteso.
[11]	Start Homing	AVVISO! Questa opzione è valida solo con la versione software 48.XX. Avvia la funzione di homing selezionata in parametro 17-80 Homing Function. Deve rimanere alta finché non è completato l'homing, altrimenti quest'ultimo è annullato.
[12]	Activate Touch	AVVISO! Questa opzione è valida solo con la versione software 48.XX. Selezionare il modo posizionamento mediante sonda di contatto. Questa opzione attiva il monitoraggio dell'ingresso del sensore della sonda di contatto.
[13]	Sync. to Pos. Mode	AVVISO! Questa opzione è valida solo con la versione software 48.XX. Seleziona il posizionamento nel modo di sincronizzazione.

8-14 Parola di controllo configurabile CTW

Questo è un parametro array con 16 elementi, un elemento per ogni bit in un intervallo 0–15. Ognuno dei bit può essere configurato su una delle seguenti opzioni.

Option: **Funzione:**

[14]	Ramp 2	AVVISO! Questa opzione è valida solo con la versione software 48.XX. Scegliere tra rampa 1 (<i>gruppo di parametri 3-4* Rampa 1</i>) e rampa 2 (<i>gruppo di parametri 3-5* Rampa 2</i>).
[15]	Relay 1	AVVISO! Questa opzione è valida solo con la versione software 48.XX. Controllo relè 1.
[16]	Relay2	AVVISO! Questa opzione è valida solo con la versione software 48.XX. Controllo relè 2.
[17]	Speed Mode	AVVISO! Questa opzione è valida solo con la versione software 48.XX. Selezionare il modo velocità quando [9] <i>Positioning</i> oppure [10] <i>Synchronization</i> sono selezionati nel parametro 1-00 <i>Modo configurazione</i> . Il riferimento di velocità è impostato dalla risorsa di riferimento 1 o dal bus di campo RIF1 relativo a parametro 3-03 <i>Riferimento max..</i>
[18]	Virtual Master	AVVISO! Questa opzione è valida solo con la versione software 48.XX. Avvia il master virtuale configurato in parametro 3-27 <i>Virtual Master Max Ref.</i>
[19]	Enable Master Offset	AVVISO! Questa opzione è valida solo con la versione software 48.XX. Attiva l'offset master selezionato in parametro 3-26 <i>Master Offset</i> quando parametro 17-93 <i>Master Offset Selection</i> ha una selezione da [1] <i>Absolute</i> a [5] <i>Relative Touch Sensor</i> .
[20]	Target Inverse	Cambia il segno della posizione target impostato. Ad esempio, se il target impostato è 1.000 l'attivazione di questa opzione cambia il valore in -1.000.
[231]	Power Limit Mot.	<i>Vedere gruppo di parametri 4-8* Power Limit.</i> Usare questa opzione soltanto nella modalità motore.
[232]	Power Limit Gen.	<i>Vedere gruppo di parametri 4-8* Power Limit.</i> Usare questa opzione solo nella modalità generatore.

8-14 Parola di controllo configurabile CTW

Questo è un parametro array con 16 elementi, un elemento per ogni bit in un intervallo 0–15. Ognuno dei bit può essere configurato su una delle seguenti opzioni.

Option: **Funzione:**

[233]	Power Limit Both	<i>Vedere gruppo di parametri 4-8* Power Limit.</i> Usare questa opzione in entrambe le modalità motore e generatore.
-------	------------------	--

8-17 Configurable Alarm and Warningword

La parola di allarme e di avviso configurabile possiede 16 bit (0–15). Ciascuno di questi bit può essere configurato su una delle seguenti opzioni.

Option: **Funzione:**

[0] *	Off	
[1]	10 Volts low warning	
[2]	Live zero warning	
[3]	No motor warning	
[4]	Mains phase loss warning	
[5]	DC link voltage high warning	
[6]	DC link voltage low warning	
[7]	DC overvoltage warning	
[8]	DC undervoltage warning	
[9]	Inverter overloaded warning	
[10]	Motor ETR overtemp warning	
[11]	Motor thermistor overtemp warning	
[12]	Torque limit warning	
[13]	Over current warning	
[14]	Earth fault warning	
[17]	Controlword timeout warning	
[19]	Discharge temp high warning	
[22]	Hoist mech brake warning	
[23]	Internal fans warning	
[24]	External fans warning	
[25]	Brake resistor short circuit warning	
[26]	Brake powerlimit warning	
[27]	Brake chopper short circuit warning	
[28]	Brake check warning	
[29]	Heatsink temperature warning	
[30]	Motor phase U warning	
[31]	Motor phase V warning	
[32]	Motor phase W warning	
[34]	Fieldbus communication warning	
[36]	Mains failure warning	
[40]	T27 overload warning	
[41]	T29 overload warning	
[45]	Earth fault 2 warning	
[47]	24V supply low warning	
[58]	AMA internal fault warning	
[59]	Current limit warning	
[60]	External interlock warning	
[61]	Feedback error warning	
[62]	Frequency max warning	
[64]	Voltage limit warning	

8-17 Configurable Alarm and Warningword		
La parola di allarme e di avviso configurabile possiede 16 bit (0-15). Ciascuno di questi bit può essere configurato su una delle seguenti opzioni.		
Option:	Funzione:	
[65]	Controlboard overtemp warning	
[66]	Heatsink temp low warning	
[68]	Safe stop warning	
[73]	Safe stop autorestart warning	
[76]	Power unit setup warning	
[77]	Reduced powermode warning	
[78]	Tracking error warning	
[89]	Mech brake sliding warning	
[163]	ATEX ETR cur limit warning	
[165]	ATEX ETR freq limit warning	
[10002]	Live zero error alarm	
[10004]	Mains phase loss alarm	
[10007]	DC overvoltage alarm	
[10008]	DC undervoltage alarm	
[10009]	Inverter overload alarm	
[10010]	ETR overtemperature alarm	
[10011]	Thermistor overtemp alarm	
[10012]	Torque limit alarm	
[10013]	Overcurrent alarm	
[10014]	Earth fault alarm	
[10016]	Short circuit alarm	
[10017]	CTW timeout alarm	
[10022]	Hoist brake alarm	
[10026]	Brake powerlimit alarm	
[10027]	Brakechopper shortcircuit alarm	
[10028]	Brake check alarm	
[10029]	Heatsink temp alarm	
[10030]	Phase U missing alarm	
[10031]	Phase V missing alarm	
[10032]	Phase W missing alarm	
[10033]	Inrush fault alarm	
[10034]	Fieldbus com faul alarm	
[10036]	Mains failure alarm	
[10037]	Phase imbalance alarm	
[10038]	Internal fault	
[10039]	Heatsink sensor alarm	
[10045]	Earth fault 2 alarm	
[10046]	Powercard supply alarm	
[10047]	24V supply low alarm	
[10048]	1.8V supply low alarm	
[10049]	Speed limit alarm	
[10060]	Ext interlock alarm	
[10061]	Feedback error alarm	
[10063]	Mech brake low alarm	
[10065]	Controlboard overtemp alarm	
[10067]	Option config changed alarm	
[10068]	Safe stop alarm	
[10069]	Powercard temp alarm	
[10073]	Safestop auto restart alarm	

8-17 Configurable Alarm and Warningword		
La parola di allarme e di avviso configurabile possiede 16 bit (0-15). Ciascuno di questi bit può essere configurato su una delle seguenti opzioni.		
Option:	Funzione:	
[10074]	PTC thermistor alarm	
[10075]	Illegal profile alarm	
[10078]	Tracking error alarm	
[10079]	Illegal PS config alarm	
[10081]	CSIV corrupt alarm	
[10082]	CSIV param error alarm	
[10084]	No safety option alarm	
[10090]	Feedback monitor alarm	
[10091]	AI54 settings alarm	
[10164]	ATEX ETR current lim alarm	
[10166]	ATEX ETR freq limit alarm	

8-19 Product Code		
Range:	Funzione:	
Size related*	[0 - 2147483647]	Selezionare 0 per visualizzare l'effettivo codice di prodotto del bus di campo in base all'opzione fieldbus montata. Selezionare 1 per visualizzare l'effettivo ID del venditore.

3.9.3 8-3* Impostaz. porta FC

8-30 Protocollo		
Option:	Funzione:	
		Seleziona il protocollo da utilizzare. Il cambio di protocollo non ha effetto se non dopo lo spegnimento del convertitore di frequenza.
[0] *	FC	
[1]	FC MC	
[2]	Modbus RTU	

8-31 Address		
Range:	Funzione:	
Size related*	[1 - 255]	Inserire l'indirizzo per la porta (standard) del convertitore di frequenza. Intervallo valido: dipende dal protocollo selezionato.

8-32 Baud rate porta FC		
Option:	Funzione:	
[0]	2400 Baud	Selezione del baud rate per la porta FC (standard).
[1]	4800 Baud	
[2]	9600 Baud	
[3]	19200 Baud	
[4]	38400 Baud	
[5]	57600 Baud	

8-32 Baud rate porta FC	
Option:	Funzione:
[6]	76800 Baud
[7]	115200 Baud

8-33 Parità / bit di stop	
Option:	Funzione:
[0] *	Par. pari, 1 stopbit
[1]	Par. disp, 1 stopbit
[2]	Ness. par., 1 stopbit
[3]	Ness. par., 2 stopbit

8-34 Durata del ciclo stimata	
Range:	Funzione:
0 ms* [0 - 1000000 ms]	In ambienti rumorosi l'interfaccia può essere bloccata a causa del sovraccarico e di telai inappropriati. Questo parametro specifica il periodo di tempo tra due telai consecutivi sulla rete. Se l'interfaccia non rileva telai validi in quel periodo di tempo, ripristina il buffer di ricezione.

8-35 Ritardo minimo risposta	
Range:	Funzione:
10 ms* [1 - 10000 ms]	Specifica un tempo di ritardo minimo tra la ricezione di una richiesta e la trasmissione di una risposta. Viene utilizzato per superare i tempi di attesa del modem.

8-36 Ritardo max. risposta	
Range:	Funzione:
Size related* [11 - 10001 ms]	Specificare il ritardo massimo consentito tra la trasmissione di una richiesta e la ricezione di una risposta. Se una risposta dal convertitore di frequenza supera l'impostazione temporale, viene ignorata.

8-37 Ritardo max. intercar.	
Range:	Funzione:
Size related* [0.00 - 35.00 ms]	Specificare l'intervallo tempo massimo consentito fra la ricezione di due byte. Questo parametro attiva la temporizzazione in caso di interruzione della trasmissione. Questo parametro è attivo solo se <i>parametro 8-30 Protocollo</i> è impostato sul protocollo [1] FC MC.

3.9.4 8-4* Imp. prot. FC MC

8-40 Selezione telegramma		
Option:	Funzione:	
[1] *	Telegr. std.1	Abilita l'utilizzo di telegrammi liberamente configurabili o telegrammi standard per la porta FC.
[100]	Nessuno	
[101]	PPO1	
[102]	PPO 2	
[103]	PPO 3	
[104]	PPO 4	
[105]	PPO 5	
[106]	PPO 6	
[107]	PPO 7	
[108]	PPO 8	
[200]	Telegr. person. 1	Abilita l'utilizzo di telegrammi liberamente configurabili o telegrammi standard per la porta FC.
[202]	Telegr. person. 3	

8-41 Parametri per segnali		
Option:	Funzione:	
[0] *	Nessuno	Questo parametro contiene un elenco di segnali che possono essere immessi nel <i>parametro 8-42 Config. scrittura PCD</i> e nel <i>parametro 8-43 Config. lettura PCD</i> .
[15]	Readout: actual setup	
[302]	Riferimento minimo	
[303]	Riferimento max.	
[312]	Valore di catch-up/slow down	
[341]	Rampa 1 tempo di accel.	
[342]	Rampa 1 tempo di decel.	
[351]	Rampa 2 tempo di accel.	
[352]	Rampa 2 tempo di decel.	
[380]	Tempo rampa Jog	
[381]	Tempo rampa arr. rapido	
[411]	Lim. basso vel. motore [giri/min]	
[412]	Limite basso velocità motore [Hz]	
[413]	Lim. alto vel. motore [giri/min]	
[414]	Limite alto velocità motore [Hz]	
[416]	Lim. di coppia in modo motore	
[417]	Lim. di coppia in modo generatore	
[482]	Power Limit Motor Mode	
[483]	Power Limit Generator Mode	
[491]	Positive Speed Limit [RPM]	
[492]	Positive Speed Limit [Hz]	
[493]	Negative Speed Limit [RPM]	

8-41 Parametri per segnali	
Option:	Funzione:
[494]	Negative Speed Limit [Hz]
[495]	Positive Torque limit
[496]	Negative Torque limit
[553]	Rif. alto/val. retroaz. morsetto 29
[558]	Rif. alto/val. retroaz. morsetto 33
[590]	Controllo bus digitale e a relè
[593]	Controllo bus uscita impulsi #27
[595]	Controllo bus uscita impulsi #29
[597]	Controllo bus uscita impulsi #X30/6
[615]	Rif. alto/valore retroaz. morsetto 53
[625]	Rif. alto/valore retroaz. morsetto 54
[653]	Morsetto 42, uscita controllata via bus
[663]	Mors. X30/8 controllato da bus
[673]	Mors. X45/1, controllato via bus
[683]	Mors. X45/3, controllato via bus
[748]	PCD Feed Forward
[890]	Bus Jog 1 velocità
[891]	Bus Jog 2 velocità
[1397]	Alert Alarm Word
[1398]	Alert Warning Word
[1399]	Alert Status Word
[1472]	Parola d'allarme VLT
[1473]	Parola di avviso VLT
[1474]	Parola di stato est.
[1500]	Ore di funzionamento
[1501]	Ore esercizio
[1502]	Contatore kWh
[1600]	Parola di controllo
[1601]	Riferimento [unità]
[1602]	Riferimento [%]
[1603]	Parola di stato
[1605]	Val. reale princ. [%]
[1606]	Actual Position
[1609]	Visual. personaliz.
[1610]	Potenza [kW]
[1611]	Potenza [hp]
[1612]	Tensione motore
[1613]	Frequenza
[1614]	Corrente motore
[1615]	Frequenza [%]
[1616]	Coppia [Nm]
[1617]	Velocità [giri/m]
[1618]	Term. motore
[1619]	Temperatura sensore KTY
[1620]	Angolo motore
[1621]	Coppia [%] alta ris.
[1622]	Coppia [%]
[1623]	Motor Shaft Power [kW]

8-41 Parametri per segnali	
Option:	Funzione:
[1624]	Calibrated Stator Resistance
[1625]	Coppia [Nm] alta
[1630]	Tensione bus CC
[1632]	Energia freno/s
[1633]	Energia freno/2 min
[1634]	Temp. dissip.
[1635]	Termico inverter
[1638]	Condiz. regol. SL
[1639]	Temp. scheda di controllo
[1642]	Service Log Counter
[1645]	Motor Phase U Current
[1646]	Motor Phase V Current
[1647]	Motor Phase W Current
[1648]	Speed Ref. After Ramp [RPM]
[1650]	Riferimento esterno
[1651]	Rif. impulsi
[1652]	Retroazione [unità]
[1653]	Riferim. pot. digit.
[1657]	Feedback [RPM]
[1660]	Ingresso digitale
[1661]	Mors. 53 impost. commut.
[1662]	Ingr. analog. 53
[1663]	Mors. 54 impost. commut.
[1664]	Ingr. analog. 54
[1665]	Uscita analogica 42 [mA]
[1666]	Uscita digitale [bin]
[1667]	Ingr. freq. #29 [Hz]
[1668]	Ingr. freq. #33 [Hz]
[1669]	Uscita impulsi #27 [Hz]
[1670]	Uscita impulsi #29 [Hz]
[1671]	Uscita relè [bin]
[1672]	Contatore A
[1673]	Contatore B
[1674]	Contat. arresti precisi
[1675]	Ingresso analogico X30/11
[1676]	Ingresso analogico X30/12
[1677]	Uscita analogica X30/8 [mA]
[1678]	Uscita anal. X45/1 [mA]
[1679]	Uscita anal. X45/3 [mA]
[1680]	Par. com. 1 F.bus
[1682]	RIF 1 Fieldbus
[1684]	Opz. com. par. stato
[1685]	Par. com. 1 p. FC
[1686]	RIF 1 porta FC
[1687]	Bus Readout Alarm/Warning
[1689]	Configurable Alarm/Warning Word
[1690]	Parola d'allarme
[1691]	Parola di allarme 2
[1692]	Parola di avviso
[1693]	Parola di avviso 2
[1694]	Parola di stato est.

8-41 Parametri per segnali	
Option:	Funzione:
[1695]	Parola di stato est. 2
[1696]	Parola di manutenzione
[1827]	Safe Opt. Est. Speed
[1828]	Safe Opt. Meas. Speed
[1829]	Safe Opt. Speed Error
[1836]	Ingr. anal. X48/2 [mA]
[1837]	Ingr. temp. X48/4
[1838]	Ingr. temp. X48/7
[1839]	Ingr. temp. X48/10
[1843]	Uscita anal. X49/7
[1844]	Uscita anal. X49/9
[1845]	Uscita anal. X49/11
[1860]	Digital Input 2
[3310]	Fattore di sincr. del master (M: S)
[3311]	Fattore di sincron. dello slave (M: S)
[3401]	Scrittura PCD 1 su MCO
[3402]	Scrittura PCD 2 su MCO
[3403]	Scrittura PCD 3 su MCO
[3404]	Scrittura PCD 4 su MCO
[3405]	Scrittura PCD 5 su MCO
[3406]	Scrittura PCD 6 su MCO
[3407]	Scrittura PCD 7 su MCO
[3408]	Scrittura PCD 8 su MCO
[3409]	Scrittura PCD 9 su MCO
[3410]	Scrittura PCD 10 su MCO
[3421]	PCD 1 lettura da MCO
[3422]	PCD 2 lettura da MCO
[3423]	PCD 3 lettura da MCO
[3424]	PCD 4 lettura da MCO
[3425]	PCD 5 lettura da MCO
[3426]	PCD 6 lettura da MCO
[3427]	PCD 7 lettura da MCO
[3428]	PCD 8 lettura da MCO
[3429]	PCD 9 lettura da MCO
[3430]	PCD 10 lettura da MCO
[3440]	Ingressi digitali
[3441]	Uscite digitali
[3450]	Posizione effettiva
[3451]	Posizione regolata
[3452]	Posizione effettiva master
[3453]	Posiz. zero dello slave
[3454]	Posizione zero master
[3455]	Curva (grafico) posizione
[3456]	Errore di inseguimento
[3457]	Errore di sincronismo
[3458]	Velocità effettiva
[3459]	Velocità master effettiva
[3460]	Stato sincronismo
[3461]	Stato dell'asse
[3462]	Stato del programma
[3464]	MCO 302 Stato

8-41 Parametri per segnali	
Option:	Funzione:
[3465]	MCO 302 Controllo
[3466]	SPI Error Counter
[3470]	MCO parola di allarme 1
[3471]	MCO parola di allarme 2
[3644]	Mors. X49/7, usc. contr. via bus
[3654]	Mors. X49/9, usc. contr. via bus
[3664]	Mors. X49/11, usc. contr. via bus
[4280]	Stato opz. di segur.
[4282]	Par. controllo sicura
[4283]	Par. stato sicura
[4285]	Active Safe Func.
[4287]	Prossimo test manuale tra

8-42 Config. scrittura PCD

Range:	Funzione:
Size related* [0 - 9999]	Selezionare i parametri da assegnare ai telegrammi PCD. Il numero di PCD disponibili dipende dal tipo di telegramma. I valori nel PCD vengono in seguito scritti nei parametri selezionati come valori dati.

8-43 Config. lettura PCD

Range:	Funzione:
Size related* [0 - 9999]	Selezionare i parametri da assegnare ai PCD dei telegrammi. Il numero di PCD disponibili dipende dal tipo di telegramma. I PCD mantengono i valori dati effettivi dei parametri selezionati.

8-45 Comando transazione BTM

Option:	Funzione:
	AVVISO! Questo parametro non può essere regolato mentre il motore è in funzione.
[0] *	Off
[1]	Inizia transazione
[2]	Esegui transazione
[3]	Azzeramento errore

8-46 Stato transazione BTM

Option:	Funzione:
[0] *	Off
[1]	Transazione avviata
[2]	Esecuzione transazione
[3]	Time-out transazione
[4]	Err. Par. inesist.
[5]	Err. Par. fuori campo
[6]	Transaction Failed
[7]	SO Config Check

8-46 Stato transazione BTM		
Option:	Funzione:	
[8]	SO Config Check Done	

8-47 Time-out BTM		
Range:	Funzione:	
60 s*	[1 - 360 s]	Selezionare la temporizzazione BTM dopo aver avviato una transazione BTM.

8-48 BTM Maximum Errors		
Range:	Funzione:	
21*	[0 - 21]	Seleziona il numero massimo consentito di errori nella modalità di trasferimento in blocco prima dell'interruzione. Se è impostato al massimo, non ha luogo alcuna interruzione.

8-49 BTM Error Log		
Range:	Funzione:	
0.255*	[0.000 - 9999.255]	Elenco dei parametri che sono falliti durante la modalità di trasferimento in blocco. Il valore dopo l'interruttore decimale è il codice di guasto (255 significa nessun errore).

3.9.5 8-5* Digitale/Bus

Parametri per configurare la combinazione della parola di controllo.

AVVISO!

Questi parametri sono attivi soltanto se il parametro 8-01 Control Site è impostato su [0] Par. dig. e di com.

8-50 Coasting Select		
Selezionare il trigger per la funzione di rotazione libera.		
Option:	Funzione:	
[0]	Digital input	Un ingresso digitale attiva la funzione di rotazione libera.
[1]	Bus	Una porta di comunicazione seriale o il bus di campo attivano la funzione di rotazione libera.
[2]	Logic AND	Il bus di campo/la porta di comunicazione seriale e un ingresso digitale attivano la funzione di rotazione libera.
[3] *	Logic OR	Il bus di campo/la porta di comunicazione seriale e un ingresso digitale attivano la funzione di rotazione libera.

8-51 Selez. arresto rapido		
Selezionare il trigger per la funzione di arresto rapido.		
Option:	Funzione:	
[0]	Ingr. digitale	
[1]	Bus	
[2]	Logica E	
[3] *	Logica O	

8-52 DC Brake Select		
Selezionare se controllare la frenatura CC tramite i morsetti (ingresso digitale) e/o mediante il bus di campo.		
Option:	Funzione:	
		AVVISO! Quando parametro 1-10 Motor Construction è impostato su [1] PM, SPM non saliente è disponibile soltanto la selezione [0] Ingr. digitale.
[0]	Digital input	Attiva il comando di avviamento mediante un ingresso digitale.
[1]	Bus	Attiva un comando di avviamento mediante la porta di comunicazione seriale o l'opzione fieldbus.
[2]	Logic AND	Attiva un comando di avviamento tramite il bus di campo/la porta di comunicazione seriale e anche tramite uno degli ingressi digitali.
[3]	Logic OR	Attiva un comando di avviamento tramite il bus di campo/la porta di comunicazione seriale o tramite uno degli ingressi digitali.

8-53 Start Select		
Selezionare il trigger per la funzione di avviamento.		
Option:	Funzione:	
[0]	Digital input	Un ingresso digitale attiva la funzione di avviamento.
[1]	Bus	Una porta di comunicazione seriale o il bus di campo attivano la funzione di avviamento.
[2]	Logic AND	Il bus di campo/la porta di comunicazione seriale e un ingresso digitale attivano la funzione di avviamento.
[3] *	Logic OR	Il bus di campo/la porta di comunicazione seriale o un ingresso digitale attivano la funzione di avviamento.

8-54 Selez. inversione		
Selezionare il trigger per la funzione di inversione.		
Option:	Funzione:	
[0]	Ingr. digitale	Un ingresso digitale attiva la funzione di inversione.
[1]	Bus	Una porta di comunicazione seriale o il bus di campo attivano la funzione di inversione.

8-54 Selez. inversione		
Selezionare il trigger per la funzione di inversione.		
Option:		Funzione:
[2]	Logica E	Il bus di campo/la porta di comunicazione seriale e un ingresso digitale attivano la funzione di inversione.
[3]	Logica O	Il bus di campo/la porta di comunicazione seriale o un ingresso digitale attivano la funzione di inversione.

8-55 Set-up Select		
Selezionare il trigger per la selezione del setup.		
Option:		Funzione:
[0]	Digital input	Un ingresso digitale attiva la selezione del setup.
[1]	Bus	Una porta di comunicazione seriale o il bus di campo attivano la selezione del setup.
[2]	Logic AND	Il bus di campo/la porta di comunicazione seriale e un ingresso digitale attivano la selezione del setup.
[3] *	Logic OR	Il bus di campo/la porta di comunicazione seriale o un ingresso digitale attivano la selezione del setup.

8-56 Preset Reference Select		
Option:		Funzione:
		Selezionare il trigger per la selezione del riferimento preimpostato.
[0]	Digital input	Un ingresso digitale attiva la selezione del riferimento preimpostato.
[1]	Bus	Una porta di comunicazione seriale o il bus di campo attivano la selezione del riferimento preimpostato.
[2]	Logic AND	Il bus di campo/la porta di comunicazione seriale e un ingresso digitale attivano la selezione del riferimento preimpostato.
[3] *	Logic OR	Il bus di campo/la porta di comunicazione seriale o un ingresso digitale attivano la selezione del riferimento preimpostato.

8-57 Selezione Profdrive OFF2		
Selezionare il controllo della selezione OFF2 del convertitore di frequenza mediante i morsetti (ingresso digitale) e/o mediante il bus di campo. Questo parametro è attivo soltanto se il parametro 8-01 Control Site è impostato su [0] Par. dig. e di com. e il parametro 8-10 Profilo parola di com. è impostato su [1] Profilo PROFdrive.		
Option:		Funzione:
[0]	Ingr. digitale	
[1]	Bus	
[2]	Logica E	
[3] *	Logica O	

8-58 Selezione Profdrive OFF3		
Selezionare il controllo della selezione OFF3 del convertitore di frequenza mediante i morsetti (ingresso digitale) e/o mediante il bus di campo. Questo parametro è attivo solo se parametro 8-01 Control Site è impostato su [0] Par. dig. e di com. e parametro 8-10 Profilo parola di com. è impostato su [1] Profilo PROFdrive.		
Option:		Funzione:
[0]	Ingr. digitale	
[1]	Bus	
[2]	Logica E	
[3] *	Logica O	

3.9.6 8-8* Diagnostica porta FC

Questi parametri vengono usati per monitorare la comunicazione del bus tramite la porta del convertitore di frequenza.

8-80 Bus Message Count		
Range:		Funzione:
0*	[0 - 0]	Questo parametro mostra il numero di telegrammi validi rilevati sul bus.

8-81 Bus Error Count		
Array [6]		
Range:		Funzione:
0*	[0 - 0]	Questo parametro mostra il numero di telegrammi con guasti (per esempio guasto CRC) rilevati sul bus.

8-82 Slave Messages Rcvd		
Range:		Funzione:
0*	[0 - 0]	Questo parametro mostra il numero di telegrammi validi indirizzati allo slave inviati dal convertitore di frequenza.

8-83 Slave Error Count		
Range:		Funzione:
0*	[0 - 0]	Questo parametro mostra il numero di telegrammi di errore che il convertitore di frequenza non ha eseguito.

3.9.7 8-9* Bus Jog

8-90 Bus Jog 1 Speed		
Range:		Funzione:
100 RPM*	[0 - par. 4-13 RPM]	Immettere la velocità jog. Attiva questa velocità jog fissa tramite la porta seriale o l'opzione fieldbus.

8-91 Bus Jog 2 Speed		
Range:		Funzione:
200 RPM*	[0 - par. 4-13 RPM]	Immettere la velocità jog. Attiva questa velocità jog fissa tramite la porta seriale o l'opzione fieldbus.

3.10 Parametri: 9-** PROFIBUS

Per le descrizioni dei parametri PROFIBUS, vedere la *Guida alla Programmazione VLT® PROFIBUS DP MCA 101*.

3.11 Parametri: 10-** Bus di campo CAN DeviceNet

Per descrizioni dei parametri DeviceNet, vedere il *Manuale di funzionamento DeviceNet*.

3.12 Parametri: 12-** Ethernet

Per descrizioni dei parametri Ethernet, vedere il *Manuale di funzionamento VLT® EtherNet/IP MCA 121*.

3.13 Parametri: 13-** Smart logic

Lo Smart Logic Control (SLC) è una sequenza di azioni definite dall'utente (vedere *parametro 13-52 Azione regol. SL*), le quali vengono eseguite dall'SLC quando l'evento associato definito dall'utente (vedere *parametro 13-51 Evento regol. SL*) è valutato come vero dall'SLC.

La condizione per un evento può essere un particolare stato, oppure il fatto che l'uscita generata da una regola logica o da un operatore di comparatore diventa vero. Questo dà luogo alla relativa azione, come descritto:

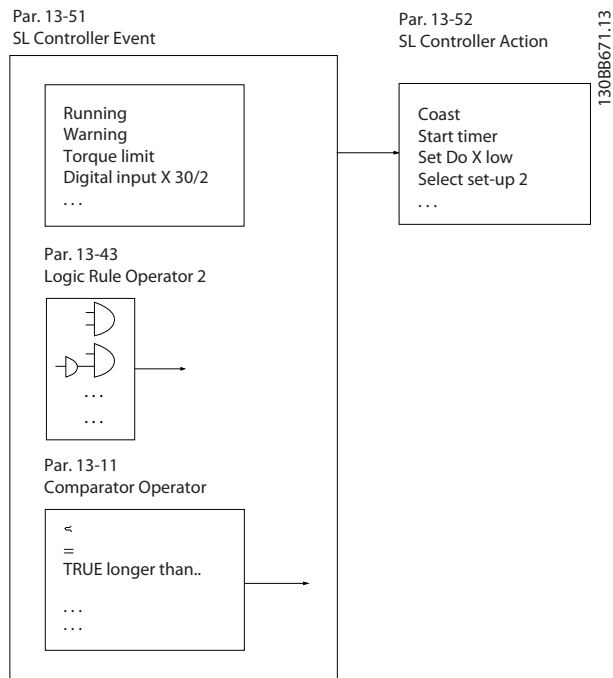

Disegno 3.52 Smart Logic Control (SLC)

Tutti gli eventi e le azioni sono numerati e collegati formando delle coppie (stati). Questo significa che quando il primo evento è soddisfatto (diventa vero), viene eseguita la prima azione. In seguito, vengono valutate le condizioni del secondo evento. Se vengono valutate vere, viene

eseguita la seconda azione e così via. Verrà valutato un solo evento alla volta. Se un evento viene valutato falso, durante l'intervallo di scansione corrente non succede nulla (nell'SLC) e non vengono valutati altri eventi. Questo significa che quando parte, l'SLC valuta il primo evento (e soltanto il primo evento) a ogni intervallo di scansione. Soltanto se il primo evento viene valutato vero, l'SLC esegue la prima azione e inizia a valutare il secondo evento. È possibile programmare 1–20 eventi e azioni. Una volta eseguito l'ultimo evento/azione, la sequenza inizia da capo con il primo evento/azione. *Disegno 3.53* mostra un esempio con tre eventi/azioni:

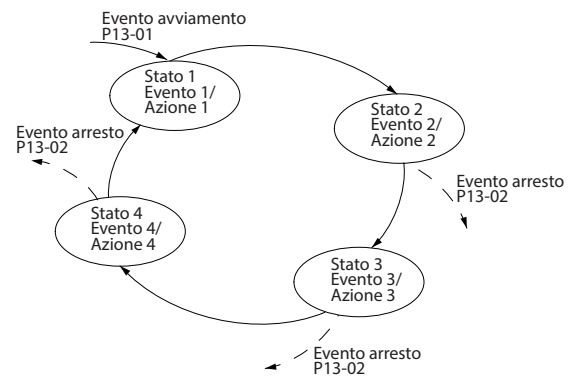

Disegno 3.53 Eventi e azioni

Avvio e arresto dell'SLC

Avviare e arrestare l'SLC selezionando [1] On o [0] Off in *parametro 13-00 SL Controller Mode*. L'SLC si avvia sempre nello stato 0 (dove valuta l'evento [0]). L'SLC si avvia quando l'Evento avviamento (definito in *parametro 13-01 Evento avviamento*) viene valutato vero (a condizione che in *parametro 13-00 SL Controller Mode* sia selezionato [1] On). L'SLC si arresta quando l'evento arresto (*parametro 13-02 Evento arresto*) è vero.

Parametro 13-03 Reset SLC ripristina tutti i parametri SLC e inizia la programmazione da zero.

AVVISO!

L'SLC è solo attivo in modalità auto-on, non in modalità hand-on.

3.13.1 13-0* Impostazioni SLC

Utilizzare le impostazioni SLC per attivare, disattivare e ripristinare la sequenza Smart Logic Control. Le funzioni logiche e i comparatori sono sempre eseguiti in background, permettendo il controllo separato di ingressi e uscite digitali.

13-00 SL Controller Mode		
Option:	Off	Funzione:
[0]	Off	Disabilita il controllore smart logic.
[1]	On	Abilita il controllore smart logic.

13-01 Evento avviamento		
Selezionare l'ingresso booleano (vero o falso) per attivare lo smart logic control.		
Option:	Funzione:	
[0]	Falso	Selezionare l'ingresso booleano (vero o falso) per attivare lo smart logic control. Immette il valore fisso - falso.
[1]	Vero	Immette il valore fisso - vero.
[2]	In funzione	Il motore è in funzione.
[3]	Nel campo	Il motore funziona negli intervalli di corrente e velocità programmati impostati in <i>parametro 4-50 Avviso corrente bassa</i> e <i>parametro 4-53 Avviso velocità alta</i> .
[4]	Riferimento on	Il motore funziona secondo il riferimento.
[5]	Coppia limite	È stato superato il limite di coppia impostato in <i>parametro 4-16 Lim. di coppia in modo motore</i> o <i>parametro 4-17 Lim. di coppia in modo generatore</i> .
[6]	Lim.corrente	È stato superato il limite di corrente motore impostato in <i>parametro 4-18 Limite di corrente</i> .
[7]	Fuori dall'interv. di corrente	La corrente motore è al di fuori dell'intervallo impostato nel <i>parametro 4-18 Limite di corrente</i> .
[8]	Sotto I, bassa	La corrente motore è inferiore a quella impostata nel <i>parametro 4-50 Avviso corrente bassa</i> .
[9]	Sopra I, alta	La corrente motore è superiore a quella impostata nel <i>parametro 4-51 Avviso corrente alta</i> .
[10]	F. campo velocità	La velocità non rientra nell'intervallo impostato in <i>parametro 4-52 Avviso velocità bassa</i> e <i>parametro 4-53 Avviso velocità alta</i> .
[11]	Sotto velocità, bassa	La velocità di uscita è inferiore al valore impostato in <i>parametro 4-52 Avviso velocità bassa</i> .
[12]	Sopra velocità, alta	La velocità di uscita è superiore al valore impostato in <i>parametro 4-53 Avviso velocità alta</i> .
[13]	Fuori campo retroaz.	La retroazione è oltre i limiti impostati in <i>parametro 4-56 Avviso retroazione bassa</i> e <i>parametro 4-57 Avviso retroazione alta</i> .
[14]	Sotto retr. bassa	La retroazione è inferiore al limite impostato in <i>parametro 4-56 Avviso retroazione bassa</i> .

13-01 Evento avviamento		
Selezionare l'ingresso booleano (vero o falso) per attivare lo smart logic control.		
Option:	Funzione:	
[15]	Sopra retr. alta	La retroazione è superiore al limite impostato in <i>parametro 4-57 Avviso retroazione alta</i> .
[16]	Termica Avviso	È attivo l'avviso termico se è stato superato il limite di temperatura nel motore, nel convertitore di frequenza, nella resistenza di frenatura o nel termistore.
[17]	Tens.rete f. campo	La tensione di rete non rientra nel campo di tensione specificato.
[18]	Inversione	L'uscita è alta ogniqualvolta il convertitore di frequenza ruota in senso antiorario (il prodotto logico dei bit di stato in funzione E inversione).
[19]	Avviso	Un avviso è attivo.
[20]	Allarme (scatto)	È attivo un allarme (scatto).
[21]	All.(scatto blocc.)	È attivo un allarme (scatto bloccato).
[22]	Comparatore 0	Utilizzare il risultato del comparatore 0.
[23]	Comparatore 1	Utilizzare il risultato del comparatore 1.
[24]	Comparatore 2	Utilizzare il risultato del comparatore 2.
[25]	Comparatore 3	Utilizzare il risultato del comparatore 3.
[26]	Reg. log. 0	Usare il risultato della regola logica 0.
[27]	Reg. log. 1	Usare il risultato della regola logica 1.
[28]	Reg. log. 2	Usare il risultato della regola logica 2.
[29]	Reg. log. 3	Usare il risultato della regola logica 3.
[33]	Ingr. digitale DI18	Usare il risultato dell'ingresso digitale 18.
[34]	Ingr. digitale DI19	Usare il risultato dell'ingresso digitale 19.
[35]	Ingr. digitale DI27	Usare il risultato dell'ingresso digitale 27.
[36]	Ingr. digitale DI29	Usare il risultato dell'ingresso digitale 29.
[37]	Ingr. digitale DI32	Usare il risultato dell'ingresso digitale 32.
[38]	Ingr. digitale DI33	Usare il risultato dell'ingresso digitale 33.
[39]	Comando avviamento	Viene emesso un comando di avviamento.
[40]	Conv. di freq. arr.	Viene emesso un comando di arresto (jog, arresto, arresto rapido, ruota libera), ma non dallo stesso SLC.
[41]	Ripr. scatto	Viene generato un ripristino.

13-01 Evento avviamento		
Selezionare l'ingresso booleano (vero o falso) per attivare lo smart logic control.		
Option:	Funzione:	
[42]	Scatto auto ripr.	Viene eseguito un ripristino automatico.
[43]	Tasto OK	Viene premuto [OK]. Solo disponibile sull'LCP grafico.
[44]	Tasto Reset	Viene premuto [Reset]. Solo disponibile sull'LCP grafico.
[45]	Tasto SINISTRA	Viene premuto [◀]. Solo disponibile sull'LCP grafico.
[46]	Tasto DESTRA	Viene premuto [▶] Solo disponibile sull'LCP grafico.
[47]	Tasto SU	Viene premuto [▲]. Solo disponibile sull'LCP grafico.
[48]	Tasto GIÙ	Viene premuto [▼]. Solo disponibile sull'LCP grafico.
[50]	Comparatore 4	Utilizzare il risultato del comparatore 4.
[51]	Comparatore 5	Utilizzare il risultato del comparatore 5.
[60]	Reg. log. 4	Usare il risultato della regola logica 4.
[61]	Reg. log. 5	Usare il risultato della regola logica 5.
[76]	Ingr. digitale x30 2	Usare il valore of x30/2 (VLT® General Purpose I/O MCB 101).
[77]	Ingr. digitale x30 3	Usare il valore of x30/3 (VLT® General Purpose I/O MCB 101).
[78]	Ingr. digitale x30 4	Usare il valore of x30/4 (VLT® General Purpose I/O MCB 101).
[79]	Ingr. digitale x46 1	Usare il valore di x46/1 (VLT® Extended Relay Card MCB 113).
[80]	Ingr. digitale x46 3	Usare il valore di x46/3 (VLT® Extended Relay Card MCB 113).
[81]	Ingr. digitale x46 5	Usare il valore di x46/5 (VLT® Extended Relay Card MCB 113).
[82]	Ingr. digitale x46 7	Usare il valore di x46/7 (VLT® Extended Relay Card MCB 113).
[83]	Ingr. digitale x46 9	Usare il valore di x46/9 (VLT® Extended Relay Card MCB 113).
[84]	Ingr. digitale x46 11	Usare il valore di x46/11 (VLT® Extended Relay Card MCB 113).
[85]	Ingr. digitale x46 13	Usare il valore di x46/13 (VLT® Extended Relay Card MCB 113).
[94]	RS Flipflop 0	Vedere il gruppo di parametri 13-1* Comparatori.
[95]	RS Flipflop 1	Vedere il gruppo di parametri 13-1* Comparatori.

13-01 Evento avviamento		
Selezionare l'ingresso booleano (vero o falso) per attivare lo smart logic control.		
Option:	Funzione:	
[96]	RS Flipflop 2	Vedere il gruppo di parametri 13-1* Comparatori.
[97]	RS Flipflop 3	Vedere il gruppo di parametri 13-1* Comparatori.
[98]	RS Flipflop 4	Vedere il gruppo di parametri 13-1* Comparatori.
[99]	RS Flipflop 5	Vedere il gruppo di parametri 13-1* Comparatori.
[100]	RS Flipflop 6	Vedere il gruppo di parametri 13-1* Comparatori.
[101]	RS Flipflop 7	Vedere il gruppo di parametri 13-1* Comparatori.

13-02 Evento arresto		
Selezionare l'ingresso booleano (vero o falso) per disattivare lo Smart Logic Control.		
Option:	Funzione:	
[0]	Falso	Per la descrizione delle opzioni [0] Falso-[61] Reg. log. 5, vedere parametro 13-01 Evento avviamento.
[1]	Vero	
[2]	In funzione	
[3]	Nel campo	
[4]	Riferimento on	
[5]	Coppia limite	
[6]	Lim.corrente	
[7]	Fuori dall'interv. di corrente	
[8]	Sotto I, bassa	
[9]	Sopra I, alta	
[10]	F. campo velocità	
[11]	Sotto velocità, bassa	
[12]	Sopra velocità, alta	
[13]	Fuori campo retroaz.	
[14]	Sotto retr. bassa	
[15]	Sopra retr. alta	
[16]	Termica Avviso	
[17]	Tens.rete f. campo	
[18]	Inversione	
[19]	Avviso	
[20]	Allarme (scatto)	
[21]	All.(scatto blocc.)	
[22]	Comparatore 0	
[23]	Comparatore 1	
[24]	Comparatore 2	
[25]	Comparatore 3	
[26]	Reg. log. 0	
[27]	Reg. log. 1	

13-02 Evento arresto		
Selezionare l'ingresso booleano (vero o falso) per disattivare lo Smart Logic Control.		
Option:	Funzione:	
[28]	Reg. log. 2	
[29]	Reg. log. 3	
[30]	Timeout SL 0	
[31]	Timeout SL 1	
[32]	Timeout SL 2	
[33]	Ingr. digitale DI18	
[34]	Ingr. digitale DI19	
[35]	Ingr. digitale DI27	
[36]	Ingr. digitale DI29	
[37]	Ingr. digitale DI32	
[38]	Ingr. digitale DI33	
[39]	Comando avviamento	
[40]	Conv. di freq. arr.	
[41]	Ripr. scatto	
[42]	Scatto auto ripr.	
[43]	Tasto OK	Viene premuto [OK]. Solo disponibile sull'LCP grafico.
[44]	Tasto Reset	Viene premuto [Reset]. Solo disponibile sull'LCP grafico.
[45]	Tasto SINISTRA	Viene premuto [◀]. Solo disponibile sull'LCP grafico.
[46]	Tasto DESTRA	Viene premuto [▶] Solo disponibile sull'LCP grafico.
[47]	Tasto SU	Viene premuto [▲]. Solo disponibile sull'LCP grafico.
[48]	Tasto GIÙ	Viene premuto [▼]. Solo disponibile sull'LCP grafico.
[50]	Comparatore 4	
[51]	Comparatore 5	
[60]	Reg. log. 4	
[61]	Reg. log. 5	
[70]	Timeout SL 3	Il timer del controllore smart logic 3 è in timeout.
[71]	Timeout SL 4	Il timer del controllore smart logic 4 è in timeout.
[72]	Timeout SL 5	Il timer del controllore smart logic 5 è in timeout.
[73]	Timeout SL 6	Il timer del controllore smart logic 6 è in timeout.
[74]	Timeout SL 7	Il timer del controllore smart logic 7 è in timeout.
[75]	Em. un com.avv.	
[76]	Ingr. digitale x30 2	
[77]	Ingr. digitale x30 3	
[78]	Ingr. digitale x30 4	
[79]	Ingr. digitale x46 1	

13-02 Evento arresto		
Selezionare l'ingresso booleano (vero o falso) per disattivare lo Smart Logic Control.		
Option:	Funzione:	
[80]	Ingr. digitale x46 3	
[81]	Ingr. digitale x46 5	
[82]	Ingr. digitale x46 7	
[83]	Ingr. digitale x46 9	
[84]	Ingr. digitale x46 11	
[85]	Ingr. digitale x46 13	
[90]	ATEX ETR cur. warning	Disponibile, se parametro 1-90 Protezione termica motore è impostato su [20] ATEX ETR o [21] Advanced ETR. Se è attivo l'Allarme 164 ATEX ETR cur.lim.alarm, l'uscita è 1.
[91]	ATEX ETR cur. alarm	Disponibile, se parametro 1-90 Protezione termica motore è impostato su [20] ATEX ETR o [21] Advanced ETR. Se è attivo l'allarme 166 ATEX ETR freq.lim.alarm, l'uscita è 1.
[92]	ATEX ETR freq. warning	Disponibile, se parametro 1-90 Protezione termica motore è impostato su [20] ATEX ETR o [21] Advanced ETR. Se l'allarme 163 ATEX ETR cur.lim.warning è attivo, l'uscita è 1
[93]	ATEX ETR freq. alarm	Disponibile, se parametro 1-90 Protezione termica motore è impostato su [20] ATEX ETR o [21] Advanced ETR. Se è attivo l'avviso 165 ATEX ETR freq.lim.warning, l'uscita è 1.
[94]	RS Flipflop 0	Vedere il gruppo di parametri 13-1* Comparatori.
[95]	RS Flipflop 1	Vedere il gruppo di parametri 13-1* Comparatori.
[96]	RS Flipflop 2	Vedere il gruppo di parametri 13-1* Comparatori.
[97]	RS Flipflop 3	Vedere il gruppo di parametri 13-1* Comparatori.
[98]	RS Flipflop 4	Vedere il gruppo di parametri 13-1* Comparatori.
[99]	RS Flipflop 5	Vedere il gruppo di parametri 13-1* Comparatori.
[100]	RS Flipflop 6	Vedere il gruppo di parametri 13-1* Comparatori.
[101]	RS Flipflop 7	Vedere il gruppo di parametri 13-1* Comparatori.
[102]	Relay 1	
[103]	Relay 2	

13-02 Evento arresto		
Selezionare l'ingresso booleano (vero o falso) per disattivare lo Smart Logic Control.		
Option:	Funzione:	
[104]	Relay 3	X47/VLT® Extended Relay Card MCB 113.
[105]	Relay 4	X47/VLT® Extended Relay Card MCB 113.
[106]	Relay 5	X47/VLT® Extended Relay Card MCB 113.
[107]	Relay 6	X47/VLT® Extended Relay Card MCB 113.
[108]	Relay 7	X34/VLT® Relay Card MCB 105.
[109]	Relay 8	X34/VLT® Relay Card MCB 105.
[110]	Relay 9	X34/VLT® Relay Card MCB 105.

13-03 Reset SLC		
Option:	Funzione:	
[0] *	Do not reset SLC	Mantenere le impostazioni programmate in tutti i gruppi di parametri 13-** Smart logic.
[1]	Reset SLC	Ripristinare tutti i parametri nel gruppo di parametri 13-** Smart logic alle impostazioni di fabbrica.

3.13.2 13-1* Comparatori

I comparatori sono utilizzati per confrontare variabili continue (vale a dire la frequenza di uscita, la corrente di uscita, l'ingresso analogico e così via) con valori fissi preimpostati.

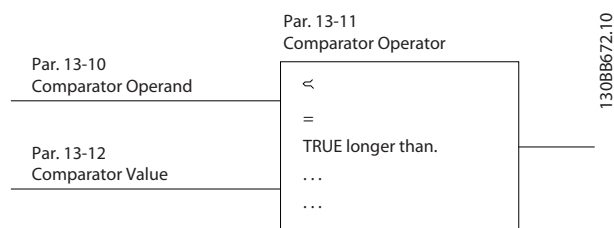

Disegno 3.54 Comparatori

Esistono valori digitali che vengono confrontati con valori tempo fissi. Vedere la spiegazione in *parametro 13-10 Comparatore di operandi*. I comparatori vengono valutati a ogni intervallo di scansione. Utilizzare direttamente il risultato (true o false). Tutti i parametri in questo gruppo di parametri sono parametri array con l'indice 0-5. Selezionare l'indice 0 per programmare il comparatore 0, selezionare l'indice 1 per programmare il comparatore 1 e così via.

13-10 Comparatore di operandi		
Option:	Funzione:	
		Le opzioni da [1] Riferimento a [31] Contatore B sono variabili che vengono confrontate sulla base dei loro valori. Le opzioni da [50] FALSE (FALSO) a [186] Conv.freq.mod.auto sono valori digitali (vero/falso) il cui confronto si basa sulla quantità di tempo durante il quale sono rispettivamente impostati su vero o falso. Vedere <i>parametro 13-11 Comparatore di operandi</i> . Selezionare la variabile da monitorare con il comparatore.
[0]	DISATTIVATO	Il comparatore è disabilitato.
[1]	Riferimento	Il riferimento remoto risultante in percentuale.
[2]	Retroazione.	[RPM] o [Hz], come impostato in <i>parametro 0-02 Unità velocità motore</i> .
[3]	Vel. motore	[RPM] o [Hz], come impostato in <i>parametro 0-02 Unità velocità motore</i> .
[4]	Corrente motore	
[5]	Coppia motore	
[6]	Potenza motore	
[7]	Tensione motore	
[8]	Tensione bus CC	
[9]	Term. motore	Il valore è espresso in percentuale.
[10]	Term. VLT	Il valore è espresso in percentuale.
[11]	Temp. dissip.	Il valore è espresso in percentuale.
[12]	Ingr. anal. AI53	Il valore è espresso in percentuale.
[13]	Ingr. anal. AI54	Il valore è espresso in percentuale.
[14]	Ingr. anal. AIFB10	AIFB10 è l'alimentazione interna a 10 V.
[15]	Ingr. anal. AIS24V	AIS24V è un'alimentazione 24 V in modalità di commutazione.
[17]	Ingr. anal. AICCT	Il valore è in [°]. AICCT è la temperatura della scheda di controllo.
[18]	Ingr. impulsi FI29	Il valore è espresso in percentuale.
[19]	Ingr. impulsi FI33	Il valore è espresso in percentuale.
[20]	Numero allarme.	Il numero di allarmi registrati.
[21]	Numero di avviso	
[22]	Ingr. anal. x30 11	
[23]	Ingr. anal. x30 12	
[30]	Contatore A	
[31]	Contatore B	

13-10 Comparatore di operandi		
Option:	Funzione:	
[34]	Analog Input x48/2	
[35]	Temp Input x48/4	
[36]	Temp Input x48/7	
[37]	Temp Input x48/10	
[38]	Actual Position	
[50]	FALSE (FALSO)	Usare per immettere il valore fisso di falso nel comparatore.
[51]	TRUE (VERO)	Usare per immettere il valore fisso di vero nel comparatore.
[52]	Comando pronto	Il quadro di comando riceve tensione di alimentazione.
[53]	Conv. freq. pronto	Il convertitore di frequenza è pronto per il funzionamento e applica un segnale sul quadro di comando.
[54]	In funzione	Il motore è in funzione.
[55]	Inversione	L'uscita è attiva ogniqualvolta il convertitore di frequenza funziona in senso antiorario (il prodotto logico dei bit di stato 'In funzione' E 'Inversione').
[56]	Nel campo	Il motore funziona negli intervalli di corrente e velocità programmati impostati in <i>parametro 4-50 Avviso corrente bassa</i> e <i>parametro 4-53 Avviso velocità alta</i> .
[60]	Riferimento ragg.	Il motore funziona secondo il riferimento.
[61]	Sotto rif., basso	Il motore funziona a un riferimento che è inferiore al valore in <i>parametro 4-54 Avviso rif. basso</i> .
[62]	Sopra rif., alto	Il motore funziona a un riferimento che è superiore al valore in <i>parametro 4-55 Avviso riferimento alto</i> .
[65]	Limite di coppia	La coppia supera il valore in <i>parametro 4-16 Lim. di coppia in modo motore</i> o <i>parametro 4-17 Lim. di coppia in modo generatore</i> .
[66]	Limite di corr.	La corrente motore supera il valore in <i>parametro 4-18 Limite di corrente</i> .
[67]	Fuori campo corrente	La corrente motore è al di fuori dell'intervallo impostato nel <i>parametro 4-18 Limite di corrente</i> .
[68]	Sotto I, bassa	La corrente motore è inferiore al valore in <i>parametro 4-50 Avviso corrente bassa</i> .
[69]	Sopra I, alta	La corrente motore è superiore al valore in <i>parametro 4-51 Avviso corrente alta</i> .

13-10 Comparatore di operandi		
Option:	Funzione:	
[70]	F. campo velocità	La velocità non rientra nell'intervallo impostato in <i>parametro 4-52 Avviso velocità bassa</i> e <i>parametro 4-53 Avviso velocità alta</i> .
[71]	Sotto velocità, bassa	La velocità di uscita è inferiore al valore in <i>parametro 4-52 Avviso velocità bassa</i> .
[72]	Sopra velocità, alta	La velocità di uscita è superiore al valore in <i>parametro 4-53 Avviso velocità alta</i> .
[75]	Fuori campo retroaz.	La retroazione è oltre i limiti impostati in <i>parametro 4-56 Avviso retroazione bassa</i> e <i>parametro 4-57 Avviso retroazione alta</i> .
[76]	Sotto retroaz. bassa	La retroazione è inferiore al limite impostato in <i>parametro 4-56 Avviso retroazione bassa</i> .
[77]	Sopra retroaz. alta	La retroazione è superiore al limite impostato in <i>parametro 4-57 Avviso retroazione alta</i> .
[80]	Avviso termico	Questo operando diventa vero quando il convertitore di frequenza rileva qualsiasi avviso termico, per esempio, se la temperatura supera il limite nel motore, nel convertitore di frequenza, nella resistenza di frenatura o nel termistore.
[82]	Tens.rete f. campo	La tensione di rete non rientra nel campo di tensione specificato.
[85]	Avviso	Se viene emesso un avviso, questo operando riceve il numero di avviso.
[86]	Allarme (scatto)	È attivo un allarme (scatto).
[87]	All. (scatto blocc.)	È attivo un allarme (scatto bloccato).
[90]	Bus OK	Comunicazione attiva (nessuna temporizzazione) mediante la porta di comunicazione seriale.
[91]	Limite coppia arresto	Il convertitore di frequenza ha ricevuto un segnale di arresto ed è al limite di coppia, il segnale è 0 logico.
[92]	Guasto freno (IGBT)	L'IGBT freno è cortocircuitato.
[93]	Com. freno mecc.	Il freno meccanico è attivo.
[94]	Arresto di sic. att.	
[100]	Comparatore 0	Il risultato del comparatore 0.
[101]	Comparatore 1	Il risultato del comparatore 1.
[102]	Comparatore 2	Il risultato del comparatore 2.
[103]	Comparatore 3	Il risultato del comparatore 3.
[104]	Comparatore 4	Il risultato del comparatore 4.
[105]	Comparatore 5	Il risultato del comparatore 5.

13-10 Comparatore di operandi		
Option:	Funzione:	
[110]	Reg. log. 0	Il risultato della regola logica 0.
[111]	Reg. log. 1	Il risultato della regola logica 1.
[112]	Reg. log. 2	Il risultato della regola logica 2.
[113]	Reg. log. 3	Il risultato della regola logica 3.
[114]	Reg. log. 4	Il risultato della regola logica 4.
[115]	Reg. log. 5	Il risultato della regola logica 5.
[120]	Timeout SL 0	Il risultato del timer SLC 0.
[121]	Timeout SL 1	Il risultato del timer SLC 1.
[122]	Timeout SL 2	Il risultato del timer SLC 2.
[123]	Timeout SL 3	Il risultato del timer SLC 3.
[124]	Timeout SL 4	Il risultato del timer SLC 4.
[125]	Timeout SL 5	Il risultato del timer SLC 5.
[126]	Timeout SL 6	Il risultato del timer SLC 6.
[127]	Timeout SL 7	Il risultato del timer SLC 7.
[130]	Ingr. digitale DI18	Ingresso digitale 18 (alto=vero).
[131]	Ingr. digitale DI19	Ingresso digitale 19 (alto=vero).
[132]	Ingr. digitale DI27	Ingresso digitale 27 (alto=vero).
[133]	Ingr. digitale DI29	Ingresso digitale 29 (alto=vero).
[134]	Ingr. digitale DI32	Ingresso digitale 32 (alto=vero).
[135]	Ingr. digitale DI33	Ingresso digitale 33 (alto=vero).
[150]	Uscita digitale SL A	Usare il risultato dell'uscita SLC A.
[151]	Uscita digitale SL B	Usare il risultato dell'uscita SLC B.
[152]	Uscita digitale SL C	Usare il risultato dell'uscita SLC C.
[153]	Uscita digitale SL D	Usare il risultato dell'uscita SLC D.
[154]	Uscita digitale SL E	Usare il risultato dell'uscita SLC E.
[155]	Uscita digitale SL F	Usare il risultato dell'uscita SLC F.
[160]	Relè 1	Il relè 1 è attivo.
[161]	Relè 2	Il relè 2 è attivo.
[162]	Relay 3	
[163]	Relay 4	
[164]	Relay 5	
[165]	Relay 6	
[166]	Relay 7	
[167]	Relay 8	
[168]	Relay 9	

13-10 Comparatore di operandi		
Option:	Funzione:	
[180]	Rif. locale attivo	Attivo quando <i>parametro 3-13 Sito di riferimento</i> è [2] <i>Locale</i> o quando <i>parametro 3-13 Sito di riferimento</i> è [0] <i>Collegato Man./Auto</i> mentre l'LCP è in modalità hand-on.
[181]	Rif. remoto attivo	Attivo quando <i>parametro 3-13 Sito di riferimento</i> è [1] <i>Remoto</i> o [0] <i>Collegato a Man./Auto</i> mentre l'LCP è in modalità auto-on.
[182]	Comando avviam.	Attivo quando è presente un comando di avviamento attivo e nessun comando di arresto.
[183]	Conv. di freq. arr.	Viene emesso un comando di arresto (jog, arresto, arr. rapido, ruota libera), ma non dallo stesso SLC.
[185]	Conv.freq.mod. man	Attivo quando il convertitore di frequenza è in modalità hand-on.
[186]	Conv.freq.mod. auto	Attivo quando il convertitore di frequenza è in modalità auto-on.
[187]	Em. un com.avv.	
[190]	Ingr. digitale x30 2	
[191]	Ingr. digitale x30 3	
[192]	Ingr. digitale x30 4	
[193]	Digital input x46/1	
[194]	Digital input x46/3	
[195]	Digital input x46/5	
[196]	Digital input x46/7	
[197]	Digital input x46/9	
[198]	Digital input x46/11	
[199]	Digital input x46/13	
[222]	Homing Ok	<p>AVVISO!</p> <p>Questa opzione è valida solo con la versione software 48.20 e successive.</p> <p>L'homing è completato selezionando la funzione di homing (<i>parametro 17-80 Homing Function</i>).</p>

13-10 Comparatore di operandi		
Option:	Funzione:	
[223] On Target	<p>AVVISO! Questa opzione è valida solo con la versione software 48.20 e successive.</p> <p>Il posizionamento è completato e il segnale di target viene inviato quando la posizione effettiva è in <i>parametro 3-05 On Reference Window</i> per il periodo di tempo <i>parametro 3-09 On Target Time</i> e la velocità inferiore non supera <i>parametro 3-05 On Reference Window</i>.</p>	
[224] Position Error	<p>AVVISO! Questa opzione è valida solo con la versione software 48.20 e successive.</p> <p>L'errore di posizione supera il valore in <i>parametro 4-71 Maximum Position Error</i> per il tempo impostato in <i>parametro 4-72 Position Error Timeout</i>.</p>	
[225] Position Limit	<p>AVVISO! Questa opzione è valida solo con la versione software 48.20 e successive.</p> <p>La posizione è al di fuori dei limiti impostati in <i>parametro 3-06 Minimum Position</i> e <i>parametro 3-07 Maximum Position</i>.</p>	
[226] Touch on Target	<p>AVVISO! Questa opzione è valida solo con la versione software 48.20 e successive.</p> <p>La posizione target è raggiunta nel modo posizionamento mediante sonda di contatto.</p>	
[227] Touch Activated	<p>AVVISO! Questa opzione è valida solo con la versione software 48.20 e successive.</p> <p>Posizionamento mediante sonda di contatto attivo. Il convertitore di frequenza monitora l'ingresso del sensore della sonda di contatto.</p>	

13-11 Comparatore di operandi		
Option:	Funzione:	
		Selezionare l'operatore da utilizzare nel confronto. È un parametro array contenente i comparatori da 0 a 5.
[0] <	Il risultato della valutazione è TRUE quando la variabile selezionata nel <i>parametro 13-10 Comparatore di operandi</i> è inferiore al valore fisso nel <i>parametro 13-12 Valore comparatore</i> . Il risultato è FALSE se la variabile selezionata nel <i>parametro 13-10 Comparatore di operandi</i> è superiore al valore fisso nel <i>parametro 13-12 Valore comparatore</i> .	
[1] ≈ (uguale)	Il risultato della valutazione è TRUE quando la variabile selezionata nel <i>parametro 13-10 Comparatore di operandi</i> è pressoché uguale al valore fisso nel <i>parametro 13-12 Valore comparatore</i> .	
[2] >	Logica inversa dell'opzione [0] <.	
[5] TRUE maggiore di..		
[6] FALSE maggiore di...		
[7] TRUE minore di..		
[8] FALSE minore di..		

13-12 Comparator Value		
Array [6]		
Range:	Funzione:	
Size related*	[-100000 - 100000]	Selezionare il livello di attivazione per la variabile che viene monitorata da questo comparatore. Questo è un parametro array contenente i comparatori da 0 a 5.

3.13.3 RS Flip Flops

I flip-flop reset/set mantengono il segnale fino alla condizione di set/reset.

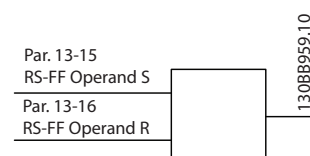

Disegno 3.55 Reset/Set Flip Flops

Vengono utilizzati due parametri e l'uscita può essere usata nelle regole logiche e come eventi.

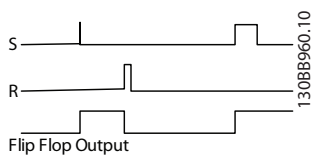

Disegno 3.56 Uscite flip-flop

I due operatori possono essere selezionati da un lungo elenco. Come caso speciale, lo stesso ingresso digitale può essere usato sia come Set sia come Reset, consentendo di usare lo stesso ingresso digitale come avvio/arresto. Le seguenti impostazioni possono essere usate per impostare lo stesso ingresso digitale come avvio/arresto (ad esempio DI32).

Parametro	Impostazione	Note
Parametro 13-00 SL Controller Mode	On	-
Parametro 13-01 Evento avviamento	Vero	-
Parametro 13-02 Evento arresto	Falso	-
Parametro 13-40 Regola logica Booleana 1 [0]	[37] Ingr. digitale DI32	-
Parametro 13-42 Regola logica Booleana 2 [0]	[2] In funzione	-
Parametro 13-41 Logic Rule Operator 1 [0]	[3] AND NOT	-
Parametro 13-40 Regola logica Booleana 1 [1]	[37] Ingr. digitale DI32	-
Parametro 13-42 Regola logica Booleana 2 [1]	[2] In funzione	-
Parametro 13-41 Logic Rule Operator 1 [1]	[1] AND	-
Parametro 13-15 RS-FF Operand S [0]	[26] Reg. log. 0	Uscita dal parametro 13-41 Operatore regola logica 1 [0].
Parametro 13-16 RS-FF Operand R [0]	[27] Reg. log. 1	Uscita dal parametro 13-41 Operatore regola logica 1 [1].
Parametro 13-51 Evento regol. SL [0]	[94] RS Flipflop 0	Uscita da parametro 13-15 RS-FF Operand S e parametro 13-16 RS-FF Operand R.

Parametro	Impostazione	Note
Parametro 13-52 Azione regol. SL [0]	[22] Funzionamento	-
Parametro 13-51 Evento regol. SL [1]	[27] Reg. log. 1	-
Parametro 13-52 Azione regol. SL [1]	[24] Arresto	-

Tabella 3.26 Operatori

13-15 RS-FF Operand S		
Option:	Funzione:	
[0]	Falso	
[1]	Vero	
[2]	In funzione	
[3]	Nel campo	
[4]	Riferimento on	
[5]	Coppia limite	
[6]	Lim.corrente	
[7]	Fuori dall'interv. di corrente	
[8]	Sotto I, bassa	
[9]	Sopra I, alta	
[10]	F. campo velocità	
[11]	Sotto velocità, bassa	
[12]	Sopra velocità, alta	
[13]	Fuori campo retroaz.	
[14]	Sotto retr. bassa	
[15]	Sopra retr. alta	
[16]	Termica Avviso	
[17]	Tens.rete f. campo	
[18]	Inversione	
[19]	Avviso	
[20]	Allarme (scatto)	
[21]	All.(scatto blocc.)	
[22]	Comparatore 0	
[23]	Comparatore 1	
[24]	Comparatore 2	
[25]	Comparatore 3	
[26]	Reg. log. 0	
[27]	Reg. log. 1	
[28]	Reg. log. 2	
[29]	Reg. log. 3	
[30]	Timeout SL 0	
[31]	Timeout SL 1	
[32]	Timeout SL 2	
[33]	Ingr. digitale DI18	
[34]	Ingr. digitale DI19	
[35]	Ingr. digitale DI27	
[36]	Ingr. digitale DI29	
[37]	Ingr. digitale DI32	
[38]	Ingr. digitale DI33	
[39]	Comando avviamento	

13-15 RS-FF Operand S		
Option:	Funzione:	
[40]	Conv. di freq. arr.	
[41]	Ripr. scatto	
[42]	Scatto auto ripr.	
[43]	Tasto OK	Viene premuto [OK]. Solo disponibile sull'LCP grafico.
[44]	Tasto Reset	Viene premuto [Reset]. Solo disponibile sull'LCP grafico.
[45]	Tasto SINISTRA	Viene premuto [◀]. Solo disponibile sull'LCP grafico.
[46]	Tasto DESTRA	Viene premuto [▶] Solo disponibile sull'LCP grafico.
[47]	Tasto SU	Viene premuto [▲]. Solo disponibile sull'LCP grafico.
[48]	Tasto GIÙ	Viene premuto [▼]. Solo disponibile sull'LCP grafico.
[50]	Comparatore 4	
[51]	Comparatore 5	
[60]	Reg. log. 4	
[61]	Reg. log. 5	
[70]	Timeout SL 3	
[71]	Timeout SL 4	
[72]	Timeout SL 5	
[73]	Timeout SL 6	
[74]	Timeout SL 7	
[75]	Em. un com.avv.	
[76]	Ingr. digitale x30 2	
[77]	Ingr. digitale x30 3	
[78]	Ingr. digitale x30 4	
[79]	Digital input x46/1	
[80]	Digital input x46/3	
[81]	Digital input x46/5	
[82]	Digital input x46/7	
[83]	Digital input x46/9	
[84]	Digital input x46/11	
[85]	Digital input x46/13	
[90]	ATEX ETR cur. warning	
[91]	ATEX ETR cur. alarm	
[92]	ATEX ETR freq. warning	
[93]	ATEX ETR freq. alarm	
[94]	RS Flipflop 0	
[95]	RS Flipflop 1	
[96]	RS Flipflop 2	
[97]	RS Flipflop 3	
[98]	RS Flipflop 4	
[99]	RS Flipflop 5	
[100]	RS Flipflop 6	
[101]	RS Flipflop 7	
[102]	Relay 1	
[103]	Relay 2	

13-15 RS-FF Operand S		
Option:	Funzione:	
[104]	Relay 3	X47/VLT® Extended Relay Card MCB 113.
[105]	Relay 4	X47/VLT® Extended Relay Card MCB 113.
[106]	Relay 5	X47/VLT® Extended Relay Card MCB 113.
[107]	Relay 6	X47/VLT® Extended Relay Card MCB 113.
[108]	Relay 7	X34/VLT® Relay Card MCB 105.
[109]	Relay 8	X34/VLT® Relay Card MCB 105.
[110]	Relay 9	X34/VLT® Relay Card MCB 105.
[222]	Homing Ok	AVVISO! Questa opzione è valida solo con la versione software 48.20 e successive. L'homing è completato selezionando la funzione di homing (<i>parametro 17-80 Homing Function</i>).
[223]	On Target	AVVISO! Questa opzione è valida solo con la versione software 48.20 e successive. Il posizionamento è completato e il segnale di target viene inviato quando la posizione effettiva è nel <i>parametro 3-05 On Reference Window</i> per il periodo di tempo <i>parametro 3-09 On Target Time</i> e la velocità inferiore non supera <i>parametro 3-05 On Reference Window</i> .
[224]	Position Error	AVVISO! Questa opzione è valida solo con la versione software 48.20 e successive. L'errore di posizione supera il valore in <i>parametro 4-71 Maximum Position Error</i> per il tempo impostato in <i>parametro 4-72 Position Error Timeout</i> .

13-15 RS-FF Operand S		
Option:	Funzione:	
[225]	Position Limit	<p>AVVISO!</p> <p>Questa opzione è valida solo con la versione software 48.20 e successive.</p> <p>La posizione è al di fuori dei limiti impostati in parametro 3-06 Minimum Position e parametro 3-07 Maximum Position.</p>
[226]	Touch on Target	<p>AVVISO!</p> <p>Questa opzione è valida solo con la versione software 48.20 e successive.</p> <p>La posizione target è raggiunta nel modo posizionamento mediante sonda di contatto.</p>
[227]	Touch Activated	<p>AVVISO!</p> <p>Questa opzione è valida solo con la versione software 48.20 e successive.</p> <p>Posizionamento mediante sonda di contatto attivo. Il convertitore di frequenza monitora l'ingresso del sensore della sonda di contatto.</p>

13-16 RS-FF Operand R		
Option:	Funzione:	
[0]	Falso	
[1]	Vero	
[2]	In funzione	
[3]	Nel campo	
[4]	Riferimento on	
[5]	Coppia limite	
[6]	Lim.corrente	
[7]	Fuori dall'interv. di corrente	
[8]	Sotto I, bassa	
[9]	Sopra I, alta	
[10]	F. campo velocità	
[11]	Sotto velocità, bassa	
[12]	Sopra velocità, alta	
[13]	Fuori campo retroaz.	
[14]	Sotto retr. bassa	
[15]	Sopra retr. alta	
[16]	Termica Avviso	
[17]	Tens.rete f. campo	
[18]	Inversione	
[19]	Avviso	
[20]	Allarme (scatto)	

13-16 RS-FF Operand R		
Option:	Funzione:	
[21]	All.(scatto blocc.)	
[22]	Comparatore 0	
[23]	Comparatore 1	
[24]	Comparatore 2	
[25]	Comparatore 3	
[26]	Reg. log. 0	
[27]	Reg. log. 1	
[28]	Reg. log. 2	
[29]	Reg. log. 3	
[30]	Timeout SL 0	
[31]	Timeout SL 1	
[32]	Timeout SL 2	
[33]	Ingr. digitale DI18	
[34]	Ingr. digitale DI19	
[35]	Ingr. digitale DI27	
[36]	Ingr. digitale DI29	
[37]	Ingr. digitale DI32	
[38]	Ingr. digitale DI33	
[39]	Comando avviamento	
[40]	Conv. di freq. arr.	
[41]	Ripr. scatto	
[42]	Scatto auto ripr.	
[43]	Tasto OK	Viene premuto [OK]. Solo disponibile sull'LCP grafico.
[44]	Tasto Reset	Viene premuto [Reset]. Solo disponibile sull'LCP grafico.
[45]	Tasto SINISTRA	Viene premuto [←]. Solo disponibile sull'LCP grafico.
[46]	Tasto DESTRA	Viene premuto [→] Solo disponibile sull'LCP grafico.
[47]	Tasto SU	Viene premuto [▲]. Solo disponibile sull'LCP grafico.
[48]	Tasto GIÙ	Viene premuto [▼]. Solo disponibile sull'LCP grafico.
[50]	Comparatore 4	
[51]	Comparatore 5	
[60]	Reg. log. 4	
[61]	Reg. log. 5	
[70]	Timeout SL 3	
[71]	Timeout SL 4	
[72]	Timeout SL 5	
[73]	Timeout SL 6	
[74]	Timeout SL 7	
[75]	Em. un com.avv.	
[76]	Ingr. digitale x30 2	
[77]	Ingr. digitale x30 3	
[78]	Ingr. digitale x30 4	
[79]	Digital input x46/1	
[80]	Digital input x46/3	
[81]	Digital input x46/5	

13-16 RS-FF Operand R		
Option:	Funzione:	
[82]	Digital input x46/7	
[83]	Digital input x46/9	
[84]	Digital input x46/11	
[85]	Digital input x46/13	
[90]	ATEX ETR cur. warning	
[91]	ATEX ETR cur. alarm	
[92]	ATEX ETR freq. warning	
[93]	ATEX ETR freq. alarm	
[94]	RS Flipflop 0	
[95]	RS Flipflop 1	
[96]	RS Flipflop 2	
[97]	RS Flipflop 3	
[98]	RS Flipflop 4	
[99]	RS Flipflop 5	
[100]	RS Flipflop 6	
[101]	RS Flipflop 7	
[102]	Relay 1	
[103]	Relay 2	
[104]	Relay 3	X47/VLT® Extended Relay Card MCB 113.
[105]	Relay 4	X47/VLT® Extended Relay Card MCB 113.
[106]	Relay 5	X47/VLT® Extended Relay Card MCB 113.
[107]	Relay 6	X47/VLT® Extended Relay Card MCB 113.
[108]	Relay 7	X34/VLT® Relay Card MCB 105.
[109]	Relay 8	X34/VLT® Relay Card MCB 105.
[110]	Relay 9	X34/VLT® Relay Card MCB 105.
[222]	Homing Ok	AVVISO! Questa opzione è valida solo con la versione software 48.20 e successive. L'homing è completato selezionando la funzione di homing (<i>parametro 17-80 Homing Function</i>).
[223]	On Target	AVVISO! Questa opzione è valida solo con la versione software 48.20 e successive. Il posizionamento è completato e il segnale di target viene inviato quando la posizione effettiva è nel <i>parametro 3-05 On Reference Window</i> per il periodo di tempo

13-16 RS-FF Operand R		
Option:	Funzione:	
		<i>parametro 3-09 On Target Time</i> e la velocità inferiore non supera <i>parametro 3-05 On Reference Window</i> .
[224]	Position Error	AVVISO! Questa opzione è valida solo con la versione software 48.20 e successive. L'errore di posizione supera il valore in <i>parametro 4-71 Maximum Position Error</i> per il tempo impostato in <i>parametro 4-72 Position Error Timeout</i> .
[225]	Position Limit	AVVISO! Questa opzione è valida solo con la versione software 48.20 e successive. La posizione è al di fuori dei limiti impostati in <i>parametro 3-06 Minimum Position</i> e <i>parametro 3-07 Maximum Position</i> .
[226]	Touch on Target	AVVISO! Questa opzione è valida solo con la versione software 48.20 e successive. La posizione target è raggiunta nel modo posizionamento mediante sonda di contatto.
[227]	Touch Activated	AVVISO! Questa opzione è valida solo con la versione software 48.20 e successive. Posizionamento mediante sonda di contatto attivo. Il convertitore di frequenza monitora l'ingresso del sensore della sonda di contatto.

3.13.4 13-2* Timer

È possibile utilizzare il risultato (true o false) dai timer direttamente per definire un evento (vedere *parametro 13-51 SL Controller Event*), oppure come ingresso booleano in una regola logica (vedere *parametro 13-40 Logic Rule Boolean 1*, *parametro 13-42 Logic Rule Boolean 2* o *parametro 13-44 Logic Rule Boolean 3*). Un timer è solo false se avviato da un'azione (ad es. [29] Avvio

timer 1) finché non è scaduto il valore del timer immesso in questo parametro. In seguito diventa nuovamente true. Tutti i parametri in questo gruppo di parametri sono parametri array con l'indice da 0 a 2. Selezionare indice 0 per programmare il timer 0, selezionare l'indice 1 per programmare il timer 1 e così via.

13-20 Timer regolatore SL		
Range:		Funzione:
Size related*	[0 - 0]	Immettere il valore per definire la durata dell'uscita false dal timer programmato. Un timer è false solo se viene avviato da un'azione (ovvero [29] Avvio timer 1) e fino allo scadere del valore impostato per il timer.

3.13.5 13-4* Regole logiche

Si possono combinare fino a tre ingressi booleani (ingressi true/false) di timer, comparatori, ingressi digitali, bit di stato ed eventi utilizzando gli operatori logici AND, OR e NOT. Selezionare ingressi booleani per il calcolo in *parametro 13-40 Logic Rule Boolean 1*, *parametro 13-42 Logic Rule Boolean 2* e *parametro 13-44 Logic Rule Boolean 3*. Definire gli operatori per combinare logicamente gli ingressi selezionati in *parametro 13-41 Logic Rule Operator 1* e *parametro 13-43 Logic Rule Operator 2*.

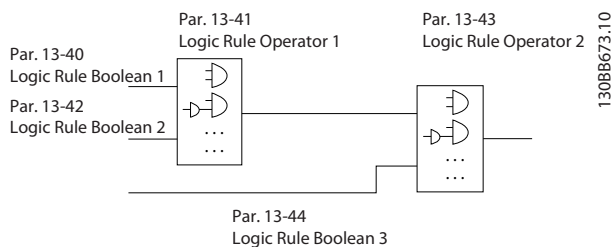

Disegno 3.57 Regole logiche

Priorità di calcolo

I risultati di *parametro 13-40 Logic Rule Boolean 1*, *parametro 13-41 Logic Rule Operator 1* e *parametro 13-42 Logic Rule Boolean 2* vengono calcolati per primi. Il risultato (true/false) di questo calcolo viene combinato con le impostazioni di *parametro 13-43 Logic Rule Operator 2* e *parametro 13-44 Logic Rule Boolean 3*, portando al risultato finale (true/false) della regola logica.

13-40 Regola logica Booleana 1		
Option:		Funzione:
[0]	Falso	Selez. il primo ingresso booleano (vero o falso) per la regola logica selezionata. Vedere <i>parametro 13-01 Evento avviamento</i> e <i>parametro 13-02 Evento arresto</i> per maggiori informazioni.

13-40 Regola logica Booleana 1		
Option:		Funzione:
[1]	Vero	
[2]	In funzione	
[3]	Nel campo	
[4]	Riferimento on	
[5]	Coppia limite	
[6]	Lim.corrente	
[7]	Fuori dall'interv. di corrente	
[8]	Sotto I, bassa	
[9]	Sopra I, alta	
[10]	F. campo velocità	
[11]	Sotto velocità, bassa	
[12]	Sopra velocità, alta	
[13]	Fuori campo retroaz.	
[14]	Sotto retr. bassa	
[15]	Sopra retr. alta	
[16]	Termica Avviso	
[17]	Tens.rete f. campo	
[18]	Inversione	
[19]	Avviso	
[20]	Allarme (scatto)	
[21]	All.(scatto blocc.)	
[22]	Comparatore 0	
[23]	Comparatore 1	
[24]	Comparatore 2	
[25]	Comparatore 3	
[26]	Reg. log. 0	
[27]	Reg. log. 1	
[28]	Reg. log. 2	
[29]	Reg. log. 3	
[30]	Timeout SL 0	
[31]	Timeout SL 1	
[32]	Timeout SL 2	
[33]	Ingr. digitale DI18	
[34]	Ingr. digitale DI19	
[35]	Ingr. digitale DI27	
[36]	Ingr. digitale DI29	
[37]	Ingr. digitale DI32	
[38]	Ingr. digitale DI33	
[39]	Comando avviamento	
[40]	Conv. di freq. arr.	
[41]	Ripr. scatto	
[42]	Scatto auto ripr.	
[43]	Tasto OK	Viene premuto [OK]. Solo disponibile sull'LCP grafico.
[44]	Tasto Reset	Viene premuto [Reset]. Solo disponibile sull'LCP grafico.

13-40 Regola logica Booleana 1		
Option:	Funzione:	
[45]	Tasto SINISTRA	Viene premuto [◀]. Solo disponibile sull'LCP grafico.
[46]	Tasto DESTRA	Viene premuto [▶] Solo disponibile sull'LCP grafico.
[47]	Tasto SU	Viene premuto [▲]. Solo disponibile sull'LCP grafico.
[48]	Tasto GIÙ	Viene premuto [▼]. Solo disponibile sull'LCP grafico.
[50]	Comparatore 4	
[51]	Comparatore 5	
[60]	Reg. log. 4	
[61]	Reg. log. 5	
[70]	Timeout SL 3	
[71]	Timeout SL 4	
[72]	Timeout SL 5	
[73]	Timeout SL 6	
[74]	Timeout SL 7	
[75]	Em. un com.avv.	
[76]	Ingr. digitale x30 2	
[77]	Ingr. digitale x30 3	
[78]	Ingr. digitale x30 4	
[79]	Digital input x46/1	
[80]	Digital input x46/3	
[81]	Digital input x46/5	
[82]	Digital input x46/7	
[83]	Digital input x46/9	
[84]	Digital input x46/11	
[85]	Digital input x46/13	
[90]	ATEX ETR cur. warning	Disponibile, se parametro 1-90 Protezione termica motore è impostato su [20] ATEX ETR o [21] Advanced ETR. Se è attivo l'allarme 164 ATEX ETR cur.lim.alarm, l'uscita è 1.
[91]	ATEX ETR cur. alarm	Disponibile, se parametro 1-90 Protezione termica motore è impostato su [20] ATEX ETR o [21] Advanced ETR. Se è attivo l'allarme 166 ATEX ETR freq.lim.alarm, l'uscita è 1.
[92]	ATEX ETR freq. warning	Disponibile, se parametro 1-90 Protezione termica motore è impostato su [20] ATEX ETR o [21] Advanced ETR. Se l'allarme 163 ATEX ETR cur.lim.warning è attivo, l'uscita è 1
[93]	ATEX ETR freq. alarm	Disponibile, se parametro 1-90 Protezione termica

13-40 Regola logica Booleana 1		
Option:	Funzione:	
		motore è impostato su [20] ATEX ETR o [21] Advanced ETR. Se è attivo l'avviso 165 ATEX ETR freq.lim.warning, l'uscita è 1.
[94]	RS Flipflop 0	Vedere il gruppo di parametri 13-1* Comparatori.
[95]	RS Flipflop 1	Vedere il gruppo di parametri 13-1* Comparatori.
[96]	RS Flipflop 2	Vedere il gruppo di parametri 13-1* Comparatori.
[97]	RS Flipflop 3	Vedere il gruppo di parametri 13-1* Comparatori.
[98]	RS Flipflop 4	Vedere il gruppo di parametri 13-1* Comparatori.
[99]	RS Flipflop 5	Vedere il gruppo di parametri 13-1* Comparatori.
[100]	RS Flipflop 6	Vedere il gruppo di parametri 13-1* Comparatori.
[101]	RS Flipflop 7	Vedere il gruppo di parametri 13-1* Comparatori.
[102]	Relay 1	
[103]	Relay 2	
[104]	Relay 3	X47/VLT® Extended Relay Card MCB 113.
[105]	Relay 4	X47/VLT® Extended Relay Card MCB 113.
[106]	Relay 5	X47/VLT® Extended Relay Card MCB 113.
[107]	Relay 6	X47/VLT® Extended Relay Card MCB 113.
[108]	Relay 7	X34/VLT® Relay Card MCB 105.
[109]	Relay 8	X34/VLT® Relay Card MCB 105.
[110]	Relay 9	X34/VLT® Relay Card MCB 105.
[222]	Homing Ok	<p>AVVISO!</p> <p>Questa opzione è valida solo con la versione software 48.20 e successive.</p> <p>L'homing è completato selezionando la funzione di homing (parametro 17-80 Homing Function).</p>

13-40 Regola logica Booleana 1		
Option:	Funzione:	
[223]	On Target	<p>AVVISO!</p> <p>Questa opzione è valida solo con la versione software 48.20 e successive.</p> <p>Il posizionamento è completato e il segnale di target viene inviato quando la posizione effettiva è in <i>parametro 3-05 On Reference Window</i> per il periodo di tempo <i>parametro 3-09 On Target Time</i> e la velocità inferiore non supera <i>parametro 3-05 On Reference Window</i>.</p>
[224]	Position Error	<p>AVVISO!</p> <p>Questa opzione è valida solo con la versione software 48.20 e successive.</p> <p>L'errore di posizione supera il valore in <i>parametro 4-71 Maximum Position Error</i> per il tempo impostato in <i>parametro 4-72 Position Error Timeout</i>.</p>
[225]	Position Limit	<p>AVVISO!</p> <p>Questa opzione è valida solo con la versione software 48.20 e successive.</p> <p>La posizione è al di fuori dei limiti impostati in <i>parametro 3-06 Minimum Position</i> e <i>parametro 3-07 Maximum Position</i>.</p>
[226]	Touch on Target	<p>AVVISO!</p> <p>Questa opzione è valida solo con la versione software 48.20 e successive.</p> <p>La posizione target è raggiunta nel modo posizionamento mediante sonda di contatto.</p>
[227]	Touch Activated	<p>AVVISO!</p> <p>Questa opzione è valida solo con la versione software 48.20 e successive.</p> <p>Posizionamento mediante sonda di contatto attivo. Il convertitore di frequenza monitora l'ingresso del sensore della sonda di contatto.</p>

13-41 Logic Rule Operator 1		
Array [6]		
Option:	Funzione:	
		Selezionare il primo operatore logico da utilizzare negli ingressi booleani da <i>parametro 13-40 Logic Rule Boolean 1</i> e <i>parametro 13-42 Logic Rule Boolean 2</i> . I numeri di parametro fra parentesi quadre stanno per gli ingressi booleani dei parametri nel gruppo 13-** <i>Smart Logic</i> .
[0]	DISABLED	Ignora: <ul style="list-style-type: none"> • <i>Parametro 13-42 Logic Rule Boolean 2</i>. • <i>Parametro 13-43 Logic Rule Operator 2</i>. • <i>Parametro 13-44 Logic Rule Boolean 3</i>.
[1]	AND	Valuta l'espressione [13-40] AND [13-42].
[2]	OR	Valuta l'espressione [13-40] OR [13-42].
[3]	AND NOT	Valuta l'espressione [13-40] AND NOT [13-42].
[4]	OR NOT	Valuta l'espressione [13-40] OR NOT [13-42].
[5]	NOT AND	Valuta l'espressione NOT [13-40] AND [13-42].
[6]	NOT OR	Valuta l'espressione NOT [13-40] OR [13-42].
[7]	NOT AND NOT	Valuta l'espressione NOT [13-40] AND NOT [13-42].
[8]	NOT OR NOT	Valuta l'espressione NOT [13-40] OR NOT [13-42].

13-42 Regola logica Booleana 2		
Option:	Funzione:	
[0]	Falso	Selezionare il secondo ingresso booleano (vero o falso) per la regola logica selezionata. Vedere <i>parametro 13-01 Evento avviamento</i> e <i>parametro 13-02 Evento arresto</i> per maggiori informazioni.
[1]	Vero	
[2]	In funzione	
[3]	Nel campo	
[4]	Riferimento on	
[5]	Coppia limite	
[6]	Lim.corrente	
[7]	Fuori dall'interv. di corrente	
[8]	Sotto I, bassa	
[9]	Sopra I, alta	
[10]	F. campo velocità	
[11]	Sotto velocità, bassa	
[12]	Sopra velocità, alta	
[13]	Fuori campo retroaz.	
[14]	Sotto retr. bassa	
[15]	Sopra retr. alta	

13-42 Regola logica Booleana 2		
Option:	Funzione:	
[16]	Termica Avviso	
[17]	Tens.rete f. campo	
[18]	Inversione	
[19]	Avviso	
[20]	Allarme (scatto)	
[21]	All.(scatto blocc.)	
[22]	Comparatore 0	
[23]	Comparatore 1	
[24]	Comparatore 2	
[25]	Comparatore 3	
[26]	Reg. log. 0	
[27]	Reg. log. 1	
[28]	Reg. log. 2	
[29]	Reg. log. 3	
[30]	Timeout SL 0	
[31]	Timeout SL 1	
[32]	Timeout SL 2	
[33]	Ingr. digitale DI18	
[34]	Ingr. digitale DI19	
[35]	Ingr. digitale DI27	
[36]	Ingr. digitale DI29	
[37]	Ingr. digitale DI32	
[38]	Ingr. digitale DI33	
[39]	Comando avviamento	
[40]	Conv. di freq. arr.	
[41]	Ripr. scatto	
[42]	Scatto auto ripr.	
[43]	Tasto OK	Viene premuto [OK]. Solo disponibile sull'LCP grafico.
[44]	Tasto Reset	Viene premuto [Reset]. Solo disponibile sull'LCP grafico.
[45]	Tasto SINISTRA	Viene premuto [◀]. Solo disponibile sull'LCP grafico.
[46]	Tasto DESTRA	Viene premuto [▶] Solo disponibile sull'LCP grafico.
[47]	Tasto SU	Viene premuto [▲]. Solo disponibile sull'LCP grafico.
[48]	Tasto GIÙ	Viene premuto [▼]. Solo disponibile sull'LCP grafico.
[50]	Comparatore 4	
[51]	Comparatore 5	
[60]	Reg. log. 4	
[61]	Reg. log. 5	
[70]	Timeout SL 3	
[71]	Timeout SL 4	
[72]	Timeout SL 5	
[73]	Timeout SL 6	
[74]	Timeout SL 7	
[75]	Em. un com.avv.	

13-42 Regola logica Booleana 2		
Option:	Funzione:	
[76]	Ingr. digitale x30 2	
[77]	Ingr. digitale x30 3	
[78]	Ingr. digitale x30 4	
[79]	Digital input x46/1	
[80]	Digital input x46/3	
[81]	Digital input x46/5	
[82]	Digital input x46/7	
[83]	Digital input x46/9	
[84]	Digital input x46/11	
[85]	Digital input x46/13	
[90]	ATEX ETR cur. warning	Disponibile, se parametro 1-90 Protezione termica motore è impostato su [20] ATEX ETR o [21] Advanced ETR. Se è attivo l'allarme 164 ATEX ETR cur.lim.alarm, l'uscita è 1.
[91]	ATEX ETR cur. alarm	Disponibile, se parametro 1-90 Protezione termica motore è impostato su [20] ATEX ETR o [21] Advanced ETR. Se è attivo l'allarme 166 ATEX ETR freq.lim.alarm, l'uscita è 1.
[92]	ATEX ETR freq. warning	Disponibile, se parametro 1-90 Protezione termica motore è impostato su [20] ATEX ETR o [21] Advanced ETR. Se l'allarme 163 ATEX ETR cur.lim.warning è attivo, l'uscita è 1
[93]	ATEX ETR freq. alarm	Disponibile, se parametro 1-90 Protezione termica motore è impostato su [20] ATEX ETR o [21] Advanced ETR. Se è attivo l'avviso 165 ATEX ETR freq.lim.warning, l'uscita è 1.
[94]	RS Flipflop 0	Vedere il gruppo di parametri 13-1* Comparatori.
[95]	RS Flipflop 1	Vedere il gruppo di parametri 13-1* Comparatori.
[96]	RS Flipflop 2	Vedere il gruppo di parametri 13-1* Comparatori.
[97]	RS Flipflop 3	Vedere il gruppo di parametri 13-1* Comparatori.
[98]	RS Flipflop 4	Vedere il gruppo di parametri 13-1* Comparatori.
[99]	RS Flipflop 5	Vedere il gruppo di parametri 13-1* Comparatori.
[100]	RS Flipflop 6	Vedere il gruppo di parametri 13-1* Comparatori.

13-42 Regola logica Booleana 2		
Option:	Funzione:	
[101]	RS Flipflop 7	Vedere il gruppo di parametri 13-1* Comparatori.
[102]	Relay 1	
[103]	Relay 2	
[104]	Relay 3	X47/VLT® Extended Relay Card MCB 113.
[105]	Relay 4	X47/VLT® Extended Relay Card MCB 113.
[106]	Relay 5	X47/VLT® Extended Relay Card MCB 113.
[107]	Relay 6	X47/VLT® Extended Relay Card MCB 113.
[108]	Relay 7	X34/VLT® Relay Card MCB 105.
[109]	Relay 8	X34/VLT® Relay Card MCB 105.
[110]	Relay 9	X34/VLT® Relay Card MCB 105.
[222]	Homing Ok	<p>AVVISO!</p> <p>Questa opzione è valida solo con la versione software 48.20 e successive.</p> <p>L'homing è completato selezionando la funzione di homing (parametro 17-80 Homing Function).</p>
[223]	On Target	<p>AVVISO!</p> <p>Questa opzione è valida solo con la versione software 48.20 e successive.</p> <p>Il posizionamento è completato e il segnale di target viene inviato quando la posizione effettiva è nel parametro 3-05 On Reference Window per il periodo di tempo parametro 3-09 On Target Time e la velocità inferiore non supera parametro 3-05 On Reference Window.</p>
[224]	Position Error	<p>AVVISO!</p> <p>Questa opzione è valida solo con la versione software 48.20 e successive.</p> <p>L'errore di posizione supera il valore in parametro 4-71 Maximum Position Error per il tempo impostato in parametro 4-72 Position Error Timeout.</p>

13-42 Regola logica Booleana 2		
Option:	Funzione:	
[225]	Position Limit	<p>AVVISO!</p> <p>Questa opzione è valida solo con la versione software 48.20 e successive.</p> <p>La posizione è al di fuori dei limiti impostati in parametro 3-06 Minimum Position e parametro 3-07 Maximum Position.</p>
[226]	Touch on Target	<p>AVVISO!</p> <p>Questa opzione è valida solo con la versione software 48.20 e successive.</p> <p>La posizione target è raggiunta nel modo posizionamento mediante sonda di contatto.</p>
[227]	Touch Activated	<p>AVVISO!</p> <p>Questa opzione è valida solo con la versione software 48.20 e successive.</p> <p>Posizionamento mediante sonda di contatto attivo. Il convertitore di frequenza monitora l'ingresso del sensore della sonda di contatto.</p>

13-43 Logic Rule Operator 2		
Array [6]		
Option:	Funzione:	
	Seleziona il secondo operatore logico da utilizzare negli ingressi booleani calcolati in: <ul style="list-style-type: none"> Parametro 13-40 Logic Rule Boolean 1. Parametro 13-41 Logic Rule Operator 1. Parametro 13-42 Logic Rule Boolean 2. [13-44] rappresenta l'ingresso booleano di parametro 13-44 Logic Rule Boolean 3. [13-40/13-42] rappresenta l'ingresso booleano calcolato: <ul style="list-style-type: none"> Parametro 13-40 Logic Rule Boolean 1. Parametro 13-41 Logic Rule Operator 1. Parametro 13-42 Logic Rule Boolean 2. 	
[0]	DISABLED	Selezionare questa opzione per ignorare parametro 13-44 Logic Rule Boolean 3.
[1]	AND	
[2]	OR	
[3]	AND NOT	
[4]	OR NOT	
[5]	NOT AND	
[6]	NOT OR	
[7]	NOT AND NOT	
[8]	NOT OR NOT	

13-44 Regola logica Booleana 3		
Array [6]		
Option:	Funzione:	
[0]	Falso	Selezionare il terzo ingresso booleano (vero o falso) per la regola logica selezionata. Vedere parametro 13-01 Evento avviamento (opzioni [0] Falso-[61] Reg. logica 5) e parametro 13-02 Evento arresto (opzioni [70] Timeout SL 3-[75] Em. un com.avv.) per maggiori informazioni.
[1]	Vero	
[2]	In funzione	
[3]	Nel campo	
[4]	Riferimento on	
[5]	Coppia limite	
[6]	Lim.corrente	
[7]	Fuori dall'interv. di corrente	
[8]	Sotto I, bassa	

13-44 Regola logica Booleana 3		
Array [6]		
Option:	Funzione:	
[9]	Sopra I, alta	
[10]	F. campo velocità	
[11]	Sotto velocità, bassa	
[12]	Sopra velocità, alta	
[13]	Fuori campo retroaz.	
[14]	Sotto retr. bassa	
[15]	Sopra retr. alta	
[16]	Termica Avviso	
[17]	Tens.rete f. campo	
[18]	Inversione	
[19]	Avviso	
[20]	Allarme (scatto)	
[21]	All.(scatto blocc.)	
[22]	Comparatore 0	
[23]	Comparatore 1	
[24]	Comparatore 2	
[25]	Comparatore 3	
[26]	Reg. log. 0	
[27]	Reg. log. 1	
[28]	Reg. log. 2	
[29]	Reg. log. 3	
[30]	Timeout SL 0	
[31]	Timeout SL 1	
[32]	Timeout SL 2	
[33]	Ingr. digitale DI18	
[34]	Ingr. digitale DI19	
[35]	Ingr. digitale DI27	
[36]	Ingr. digitale DI29	
[37]	Ingr. digitale DI32	
[38]	Ingr. digitale DI33	
[39]	Comando avviamento	
[40]	Conv. di freq. arr.	
[41]	Ripr. scatto	
[42]	Scatto auto ripr.	
[43]	Tasto OK	Viene premuto [OK]. Solo disponibile sull'LCP grafico.
[44]	Tasto Reset	Viene premuto [Reset]. Solo disponibile sull'LCP grafico.
[45]	Tasto SINISTRA	Viene premuto [◀]. Solo disponibile sull'LCP grafico.
[46]	Tasto DESTRA	Viene premuto [▶] Solo disponibile sull'LCP grafico.
[47]	Tasto SU	Viene premuto [▲]. Solo disponibile sull'LCP grafico.
[48]	Tasto GIÙ	Viene premuto [▼]. Solo disponibile sull'LCP grafico.

13-44 Regola logica Booleana 3		
Array [6]		
Option:	Funzione:	
[50]	Comparatore 4	
[51]	Comparatore 5	
[60]	Reg. log. 4	
[61]	Reg. log. 5	
[70]	Timeout SL 3	
[71]	Timeout SL 4	
[72]	Timeout SL 5	
[73]	Timeout SL 6	
[74]	Timeout SL 7	
[75]	Em. un com.avv.	
[76]	Ingr. digitale x30 2	
[77]	Ingr. digitale x30 3	
[78]	Ingr. digitale x30 4	
[79]	Digital input x46/1	
[80]	Digital input x46/3	
[81]	Digital input x46/5	
[82]	Digital input x46/7	
[83]	Digital input x46/9	
[84]	Digital input x46/11	
[85]	Digital input x46/13	
[90]	ATEX ETR cur. warning	Disponibile, se parametro 1-90 Protezione termica motore è impostato su [20] ATEX ETR o [21] Advanced ETR. Se è attivo l'allarme 164 ATEX ETR cur.lim.alarm, l'uscita è 1.
[91]	ATEX ETR cur. alarm	Disponibile, se parametro 1-90 Protezione termica motore è impostato su [20] ATEX ETR o [21] Advanced ETR. Se è attivo l'allarme 166 ATEX ETR freq.lim.alarm, l'uscita è 1.
[92]	ATEX ETR freq. warning	Disponibile, se parametro 1-90 Protezione termica motore è impostato su [20] ATEX ETR o [21] Advanced ETR. Se l'allarme 163 ATEX ETR cur.lim.warning è attivo, l'uscita è 1
[93]	ATEX ETR freq. alarm	Disponibile, se parametro 1-90 Protezione termica motore è impostato su [20] ATEX ETR o [21] Advanced ETR. Se è attivo l'avviso 165 ATEX ETR freq.lim.warning, l'uscita è 1.
[94]	RS Flipflop 0	Vedere il gruppo di parametri 13-1* Comparatori.
[95]	RS Flipflop 1	Vedere il gruppo di parametri 13-1* Comparatori.

13-44 Regola logica Booleana 3		
Array [6]		
Option:	Funzione:	
[96]	RS Flipflop 2	Vedere il gruppo di parametri 13-1* Comparatori.
[97]	RS Flipflop 3	Vedere il gruppo di parametri 13-1* Comparatori.
[98]	RS Flipflop 4	Vedere il gruppo di parametri 13-1* Comparatori.
[99]	RS Flipflop 5	Vedere il gruppo di parametri 13-1* Comparatori.
[100]	RS Flipflop 6	Vedere il gruppo di parametri 13-1* Comparatori.
[101]	RS Flipflop 7	Vedere il gruppo di parametri 13-1* Comparatori.
[102]	Relay 1	
[103]	Relay 2	
[104]	Relay 3	X47/VLT® Extended Relay Card MCB 113.
[105]	Relay 4	X47/VLT® Extended Relay Card MCB 113.
[106]	Relay 5	X47/VLT® Extended Relay Card MCB 113.
[107]	Relay 6	X47/VLT® Extended Relay Card MCB 113.
[108]	Relay 7	X34/VLT® Relay Card MCB 105.
[109]	Relay 8	X34/VLT® Relay Card MCB 105.
[110]	Relay 9	X34/VLT® Relay Card MCB 105.
[222]	Homing Ok	AVVISO! Questa opzione è valida solo con la versione software 48.20 e successive. L'homing è completato selezionando la funzione di homing (parametro 17-80 Homing Function).
[223]	On Target	AVVISO! Questa opzione è valida solo con la versione software 48.20 e successive. Il posizionamento è completato e il segnale di target viene inviato quando la posizione effettiva è nel parametro 3-05 On Reference Window per il periodo di tempo parametro 3-09 On Target Time e la velocità inferiore non supera parametro 3-05 On Reference Window.

13-44 Regola logica Booleana 3		
Array [6]		
Option:	Funzione:	
[224] Position Error	AVVISO! Questa opzione è valida solo con la versione software 48.20 e successive. L'errore di posizione supera il valore in parametro 4-71 <i>Maximum Position Error</i> per il tempo impostato in parametro 4-72 <i>Position Error Timeout</i> .	
[225] Position Limit	AVVISO! Questa opzione è valida solo con la versione software 48.20 e successive. La posizione è al di fuori dei limiti impostati in parametro 3-06 <i>Minimum Position</i> e parametro 3-07 <i>Maximum Position</i> .	
[226] Touch on Target	AVVISO! Questa opzione è valida solo con la versione software 48.20 e successive. La posizione target è raggiunta nel modo posizionamento mediante sonda di contatto.	
[227] Touch Activated	AVVISO! Questa opzione è valida solo con la versione software 48.20 e successive. Posizionamento mediante sonda di contatto attivo. Il convertitore di frequenza monitora l'ingresso del sensore della sonda di contatto.	

3.13.6 13-5* Stati

13-51 Evento regol. SL		
Option:	Funzione:	
[0] Falso	Selezionare l'ingresso booleano (vero o falso) per definire l'evento controllore smart logic. Vedere parametro 13-01 <i>Evento avviamento</i> (opzioni [0] <i>Falso</i> -[61] <i>Reg. logica 5</i>) e parametro 13-02 <i>Evento arresto</i> (opzioni [70] <i>Timeout SL 3</i> -[74] <i>Timeout SL 7</i>) per maggiori informazioni.	

13-51 Evento regol. SL		
Option:	Funzione:	
[1] Vero		
[2] In funzione		
[3] Nel campo		
[4] Riferimento on		
[5] Coppia limite		
[6] Lim.corrente		
[7] Fuori dall'interv. di corrente		
[8] Sotto I, bassa		
[9] Sopra I, alta		
[10] F. campo velocità		
[11] Sotto velocità, bassa		
[12] Sopra velocità, alta		
[13] Fuori campo retroaz.		
[14] Sotto retr. bassa		
[15] Sopra retr. alta		
[16] Termica Avviso		
[17] Tens.rete f. campo		
[18] Inversione		
[19] Avviso		
[20] Allarme (scatto)		
[21] All.(scatto blocc.)		
[22] Comparatore 0		
[23] Comparatore 1		
[24] Comparatore 2		
[25] Comparatore 3		
[26] Reg. log. 0		
[27] Reg. log. 1		
[28] Reg. log. 2		
[29] Reg. log. 3		
[30] Timeout SL 0		
[31] Timeout SL 1		
[32] Timeout SL 2		
[33] Ingr. digitale DI18		
[34] Ingr. digitale DI19		
[35] Ingr. digitale DI27		
[36] Ingr. digitale DI29		
[37] Ingr. digitale DI32		
[38] Ingr. digitale DI33		
[39] Comando avviamento		
[40] Conv. di freq. arr.		
[41] Ripr. scatto		
[42] Scatto auto ripr.		
[43] Tasto OK		Viene premuto [OK]. Solo disponibile sull'LCP grafico.
[44] Tasto Reset		Viene premuto [Reset]. Solo disponibile sull'LCP grafico.

13-51 Evento regol. SL		
Option:	Funzione:	
[45]	Tasto SINISTRA	Viene premuto [◀]. Solo disponibile sull'LCP grafico.
[46]	Tasto DESTRA	Viene premuto [▶] Solo disponibile sull'LCP grafico.
[47]	Tasto SU	Viene premuto [▲]. Solo disponibile sull'LCP grafico.
[48]	Tasto GIÙ	Viene premuto [▼]. Solo disponibile sull'LCP grafico.
[50]	Comparatore 4	
[51]	Comparatore 5	
[60]	Reg. log. 4	
[61]	Reg. log. 5	
[70]	Timeout SL 3	
[71]	Timeout SL 4	
[72]	Timeout SL 5	
[73]	Timeout SL 6	
[74]	Timeout SL 7	
[75]	Em. un com.avv.	
[76]	Ingr. digitale x30 2	
[77]	Ingr. digitale x30 3	
[78]	Ingr. digitale x30 4	
[79]	Digital input x46/1	
[80]	Digital input x46/3	
[81]	Digital input x46/5	
[82]	Digital input x46/7	
[83]	Digital input x46/9	
[84]	Digital input x46/11	
[85]	Digital input x46/13	
[90]	ATEX ETR cur. warning	Disponibile, se parametro 1-90 Protezione termica motore è impostato su [20] ATEX ETR o [21] Advanced ETR. Se è attivo l'allarme 164 ATEX ETR cur.lim.alarm, l'uscita è 1.
[91]	ATEX ETR cur. alarm	Disponibile, se parametro 1-90 Protezione termica motore è impostato su [20] ATEX ETR o [21] Advanced ETR. Se è attivo l'allarme 166 ATEX ETR freq.lim.alarm, l'uscita è 1.
[92]	ATEX ETR freq. warning	Disponibile, se parametro 1-90 Protezione termica motore è impostato su [20] ATEX ETR o [21] Advanced ETR. Se l'allarme 163 ATEX ETR cur.lim.warning è attivo, l'uscita è 1
[93]	ATEX ETR freq. alarm	Disponibile, se parametro 1-90 Protezione termica

13-51 Evento regol. SL		
Option:	Funzione:	
		motore è impostato su [20] ATEX ETR o [21] Advanced ETR. Se è attivo l'avviso 165 ATEX ETR freq.lim.warning, l'uscita è 1.
[94]	RS Flipflop 0	Vedere capitolo 3.13.2 13-1* Comparatori.
[95]	RS Flipflop 1	Vedere capitolo 3.13.2 13-1* Comparatori.
[96]	RS Flipflop 2	Vedere capitolo 3.13.2 13-1* Comparatori.
[97]	RS Flipflop 3	Vedere capitolo 3.13.2 13-1* Comparatori.
[98]	RS Flipflop 4	Vedere capitolo 3.13.2 13-1* Comparatori.
[99]	RS Flipflop 5	Vedere capitolo 3.13.2 13-1* Comparatori.
[100]	RS Flipflop 6	Vedere capitolo 3.13.2 13-1* Comparatori.
[101]	RS Flipflop 7	Vedere capitolo 3.13.2 13-1* Comparatori.
[102]	Relay 1	
[103]	Relay 2	
[104]	Relay 3	X47/VLT® Extended Relay Card MCB 113.
[105]	Relay 4	X47/VLT® Extended Relay Card MCB 113.
[106]	Relay 5	X47/VLT® Extended Relay Card MCB 113.
[107]	Relay 6	X47/VLT® Extended Relay Card MCB 113.
[108]	Relay 7	X34/VLT® Relay Card MCB 105.
[109]	Relay 8	X34/VLT® Relay Card MCB 105.
[110]	Relay 9	X34/VLT® Relay Card MCB 105.
[222]	Homing Ok	<p>AVVISO!</p> <p>Questa opzione è valida solo con la versione software 48.20 e successive.</p> <p>L'homing è completato selezionando la funzione di homing (parametro 17-80 Homing Function).</p>

13-51 Evento regol. SL		
Option:	Funzione:	
[223] On Target	<p>AVVISO! Questa opzione è valida solo con la versione software 48.20 e successive.</p> <p>Il posizionamento è completato e il segnale di target viene inviato quando la posizione effettiva è nel parametro 3-05 On Reference Window per il periodo di tempo parametro 3-09 On Target Time e la velocità inferiore non supera parametro 3-05 On Reference Window.</p>	
[224] Position Error	<p>AVVISO! Questa opzione è valida solo con la versione software 48.20 e successive.</p> <p>L'errore di posizione supera il valore in parametro 4-71 Maximum Position Error per il tempo impostato in parametro 4-72 Position Error Timeout.</p>	
[225] Position Limit	<p>AVVISO! Questa opzione è valida solo con la versione software 48.20 e successive.</p> <p>La posizione è al di fuori dei limiti impostati in parametro 3-06 Minimum Position e parametro 3-07 Maximum Position.</p>	
[226] Touch on Target	<p>AVVISO! Questa opzione è valida solo con la versione software 48.20 e successive.</p> <p>La posizione target è raggiunta nel modo posizionamento mediante sonda di contatto.</p>	
[227] Touch Activated	<p>AVVISO! Questa opzione è valida solo con la versione software 48.20 e successive.</p> <p>Posizionamento mediante sonda di contatto attivo. Il convertitore di frequenza monitora l'ingresso del sensore della sonda di contatto.</p>	

13-52 Azione regol. SL		
Option:	Funzione:	
[0] DISATTIVATO	Selezionare l'azione corrispondente all'evento SLC. Le azioni vengono eseguite se l'evento corrispondente (definito in parametro 13-51 Evento regol. SL) è valutato come vero.	
[1] Nessun'azione		
[2] Selez. setup 1	Cambia il setup attivo (parametro 0-10 Setup attivo) a 1. Se il setup viene modificato, si unisce agli altri comandi di setup provenienti dagli ingressi digitali o tramite un bus di campo.	
[3] Selez. setup 2	Cambia il setup attivo (parametro 0-10 Setup attivo) a 2. Se il setup viene modificato, si unisce agli altri comandi di setup provenienti dagli ingressi digitali o tramite un bus di campo.	
[4] Selez. setup 3	Cambia il setup attivo (parametro 0-10 Setup attivo) a 3. Se il setup viene modificato, si unisce agli altri comandi di setup provenienti dagli ingressi digitali o tramite un bus di campo.	
[5] Selez. setup 4	Cambia il setup attivo (parametro 0-10 Setup attivo) a 4. Se il setup viene modificato, si unisce agli altri comandi di setup provenienti dagli ingressi digitali o tramite un bus di campo.	
[10] Selez. rif. preimp.0	Seleziona il riferimento preimpostato 0. Se il riferimento preimpostato attivo viene modificato, si unisce agli altri comandi di riferimento preimpostato provenienti dagli ingressi digitali o tramite un bus di campo.	
[11] Selez. rif. preimp.1	Seleziona il riferimento preimpostato 1. Se il riferimento preimpostato attivo viene modificato, si unisce agli altri comandi di riferimento preimpostato provenienti dagli ingressi digitali o tramite un bus di campo.	
[12] Selez. rif. preimp.2	Seleziona il riferimento preimpostato 2. Se il riferimento preimpostato attivo viene modificato, si unisce agli altri comandi di riferimento preimpostato provenienti dagli ingressi digitali o tramite un bus di campo.	
[13] Selez. rif. preimp.3	Seleziona il riferimento preimpostato 3.	

13-52 Azione regol. SL		
Option:	Funzione:	
		Se il riferimento preimpostato attivo viene modificato, si unisce agli altri comandi di riferimento preimpostato provenienti dagli ingressi digitali o tramite un bus di campo.
[14]	Selez. rif. preimp.4	Seleziona il riferimento preimpostato 4. Se il riferimento preimpostato attivo viene modificato, si unisce agli altri comandi di riferimento preimpostato provenienti dagli ingressi digitali o tramite un bus di campo.
[15]	Selez. rif. preimp.5	Seleziona il riferimento preimpostato 5. Se il riferimento preimpostato attivo viene modificato, si unisce agli altri comandi di riferimento preimpostato provenienti dagli ingressi digitali o tramite un bus di campo.
[16]	Selez. rif. preimp.6	Seleziona il riferimento preimpostato 6. Se il riferimento preimpostato attivo viene modificato, si unisce agli altri comandi di riferimento preimpostato provenienti dagli ingressi digitali o tramite un bus di campo.
[17]	Selez. rif. preimp.7	Seleziona il riferimento preimpostato 7. Se il riferimento preimpostato attivo viene modificato, si unisce agli altri comandi di riferimento preimpostato provenienti dagli ingressi digitali o tramite un bus di campo.
[18]	Selez. rampa 1	Seleziona la rampa 1.
[19]	Selez. rampa 2	Seleziona la rampa 2.
[20]	Selez. rampa 3	Seleziona la rampa 3.
[21]	Selez. rampa 4	Seleziona la rampa 4.
[22]	Funzionamento	Invia un comando di avvio al convertitore di frequenza.
[23]	Mar.in se.antior.	Invia un comando di avvio inverso al convertitore di frequenza.
[24]	Arresto	Invia un comando di arresto al convertitore di frequenza.
[25]	Arresto rapido	Invia un comando di arresto rapido al convertitore di frequenza.
[26]	Freno CC	Invia un comando di arresto CC al convertitore di frequenza.
[27]	Evoluzione libera	Il convertitore di frequenza va immediatamente in evoluzione libera. Tutti i comandi di arresto, incluso il comando di ruota libera, arrestano l'SLC.
[28]	Blocco uscita	Blocca la frequenza di uscita del convertitore di frequenza.

13-52 Azione regol. SL		
Option:	Funzione:	
[29]	Avvio timer 0	Avvia il timer 0, vedere <i>parametro 13-20 Timer regolatore SL</i> per una descrizione più dettagliata.
[30]	Avvio timer 1	Avvia il timer 1, vedere <i>parametro 13-20 Timer regolatore SL</i> per una descrizione più dettagliata.
[31]	Avvio timer 2	Avvia il timer 2, vedere <i>parametro 13-20 Timer regolatore SL</i> per una descrizione più dettagliata.
[32]	Imp. usc. dig. A bassa	Qualsiasi uscita con un'uscita smart logic A è bassa.
[33]	Imp. usc. dig. B bassa	Qualsiasi uscita con un'uscita smart logic B è bassa.
[34]	Imp. usc. dig. C bassa	Qualsiasi uscita con un'uscita smart logic C è bassa.
[35]	Imp. usc. dig. D bassa	Qualsiasi uscita con un'uscita smart logic D è bassa.
[36]	Imp. usc. dig. E bassa	Qualsiasi uscita con un'uscita smart logic E è bassa.
[37]	Imp. usc. dig. F bassa	Qualsiasi uscita con un'uscita smart logic F è bassa.
[38]	Imp. usc. dig. A alta	Qualsiasi uscita con un'uscita smart logic A è alta.
[39]	Imp. usc. dig. B alta	Qualsiasi uscita con un'uscita smart logic B è alta.
[40]	Imp. usc. dig. C alta	Qualsiasi uscita con un'uscita smart logic C è alta.
[41]	Imp. usc. dig. D alta	Qualsiasi uscita con un'uscita smart logic D è alta.
[42]	Imp. usc. dig. E alta	Qualsiasi uscita con un'uscita smart logic E è alta.
[43]	Imp. usc. dig. F alta	Qualsiasi uscita con un'uscita smart logic F è alta.
[60]	Ripristino cont. A	Azzerà il contatore A.
[61]	Ripristino cont. B	Azzerà il contatore B.
[70]	Avvio timer 3	Avvia il timer 3, vedere <i>parametro 13-20 Timer regolatore SL</i> per una descrizione più dettagliata.
[71]	Avvio timer 4	Avvia il timer 4, vedere <i>parametro 13-20 Timer regolatore SL</i> per una descrizione più dettagliata.
[72]	Avvio timer 5	Avvia il timer 5, vedere <i>parametro 13-20 Timer regolatore SL</i> per una descrizione più dettagliata.

13-52 Azione regol. SL		
Option:	Funzione:	
[73]	Avvio timer 6	Avvia il timer 6, vedere <i>parametro 13-20 Timer regolatore SL</i> per una descrizione più dettagliata.
[74]	Avvio timer 7	Avvia il timer 7, vedere <i>parametro 13-20 Timer regolatore SL</i> per una descrizione più dettagliata.
[120]	Start Homing	<p>AVVISO! Questa opzione è valida solo con la versione software 48.20 e successive.</p> <p>Attiva la modalità di homing e avvia la funzione di homing selezionata nel <i>parametro 17-80 Homing Function</i>. Deve rimanere alta finché l'homing non è completato, altrimenti quest'ultimo viene annullato.</p>
[121]	Stop Homing	<p>AVVISO! Questa opzione è valida solo con la versione software 48.20 e successive.</p> <p>Disattiva la modalità di homing, una funzione attiva di homing viene annullata se l'homing non viene completato.</p>
[122]	Enable Reference	<p>AVVISO! Questa opzione è valida solo con la versione software 48.20 e successive.</p> <p>Imposta la modalità abilita riferimento.</p>
[123]	Disable Reference	<p>AVVISO! Questa opzione è valida solo con la versione software 48.20 e successive.</p> <p>Disabilita la modalità abilita riferimento.</p>
[124]	Relative Position	<p>AVVISO! Questa opzione è valida solo con la versione software 48.20 e successive.</p> <p>Seleziona la modalità posizione relativa invece della modalità posizione assoluta.</p>
[125]	Absolute Position	<p>AVVISO! Questa opzione è valida solo con la versione software 48.20 e successive.</p>

13-52 Azione regol. SL		
Option:	Funzione:	
		Seleziona la modalità posizione assoluta invece della modalità posizione relativa.
[126]	Activate Touch	<p>AVVISO! Questa opzione è valida solo con la versione software 48.20 e successive.</p> <p>Attiva la modalità di posizionamento della sonda di contatto.</p>
[127]	Deactivate Touch	<p>AVVISO! Questa opzione è valida solo con la versione software 48.20 e successive.</p> <p>Disattiva la modalità di posizionamento della sonda di contatto.</p>
[128]	Target Inverse	<p>AVVISO! Questa opzione è valida solo con la versione software 48.20 e successive.</p> <p>Cambia il segnale del valore della posizione di destinazione attiva.</p>
[129]	Target	<p>AVVISO! Questa opzione è valida solo con la versione software 48.20 e successive.</p> <p>La posizione di destinazione attiva non è cambiata.</p>
[130]	Act. Speed Mode	<p>AVVISO! Questa opzione è valida solo con la versione software 48.20 e successive.</p> <p>Attiva la modalità velocità quando l'opzione [9] <i>Positioning</i> o l'opzione [10] <i>Synchronization</i> sono selezionate nel <i>parametro 1-00 Modo configurazione</i>.</p>
[131]	Deact. Speed Mode	<p>AVVISO! Questa opzione è valida solo con la versione software 48.20 e successive.</p> <p>Disattiva la modalità velocità e attiva l'opzione selezionata in <i>parametro 1-00 Modo configurazione</i>.</p>

3.13.7 13-9* Avvisi e visualizzazioni definiti dall'utente

I parametri in questo gruppo consentono la configurazione di messaggi, avvisi e allarmi specifici dell'applicazione.

Usare i seguenti parametri per configurare il convertitore di frequenza in modo che visualizzi un messaggio ed esegua un'azione quando si verifica un evento specifico:

- *Parametro 13-90 Alert Trigger* – l'evento che attiva l'azione e il messaggio definiti dall'utente.
- *Parametro 13-91 Alert Action* – l'azione che il convertitore di frequenza esegue quando si verifica l'evento definito in *parametro 13-90 Alert Trigger*.
- *Parametro 13-92 Alert Text* – il testo che il convertitore di frequenza visualizza nel display quando si verifica l'evento definito in *parametro 13-90 Alert Trigger*.

Considerare, per esempio, il seguente caso pratico:

Se è presente un segnale attivo sull'ingresso digitale 32, il convertitore di frequenza visualizza il messaggio *Valvola 5 aperta* nel display e decelera fino all'arresto.

Per ottenere questa configurazione, effettuare le seguenti impostazioni:

- *Parametro 13-90 Alert Trigger* = [37] Ingr. digitale DI32.
- *Parametro 13-91 Alert Action* = [5] Stop & warning.
- *Parametro 13-92 Alert Text* = Valvola 5 aperta.

13-90 Alert Trigger		
Array [10]		
Selezionare l'evento che attiva l'azione e il messaggio definiti dall'utente.		
Option:	Funzione:	
[0] *	False	
[1]	True	
[18]	Reversing	
[22]	Comparator 0	
[23]	Comparator 1	
[24]	Comparator 2	
[25]	Comparator 3	
[26]	Logic rule 0	
[27]	Logic rule 1	
[28]	Logic rule 2	
[29]	Logic rule 3	
[30]	SL Time-out 0	
[31]	SL Time-out 1	
[32]	SL Time-out 2	
[33]	Digital input DI18	
[34]	Digital input DI19	
[35]	Digital input DI27	
[36]	Digital input DI29	
[37]	Digital input DI32	
[38]	Digital input DI33	

13-90 Alert Trigger		
Array [10]		
Selezionare l'evento che attiva l'azione e il messaggio definiti dall'utente.		
Option:	Funzione:	
[50]	Comparator 4	
[51]	Comparator 5	
[60]	Logic rule 4	
[61]	Logic rule 5	
[70]	SL Time-out 3	
[71]	SL Time-out 4	
[72]	SL Time-out 5	
[73]	SL Time-out 6	
[74]	SL Time-out 7	
[90]	ECB Drive Mode	
[91]	ECB Bypass Mode	

13-91 Alert Action		
Array [10]		
Selezionare l'azione che il convertitore di frequenza esegue quando si verifica l'evento definito nel <i>parametro 13-90 Alert Trigger</i> .		
Option:	Funzione:	
[0] *	Info	
[1]	Warning	
[2]	Freeze output	
[3]	Freeze output & warn	
[4]	Stop	
[5]	Stop & warning	
[6]	Jogging	
[7]	Jogging & warning	
[8]	Max speed	
[9]	Max speed & warn	
[10]	Stop and trip	
[11]	Stop and trip w manual reset	
[12]	Trip	
[13]	Trip w manual reset	
[14]	Trip Lock	

13-92 Alert Text		
Range:	Funzione:	
Size related*	[0 - 20]	Array [10] Immettere il testo che il convertitore di frequenza visualizza nel display quando si verifica l'evento definito in <i>parametro 13-90 Alert Trigger</i> .

13-97 Alert Alarm Word		
Range:	Funzione:	
0*	[0 - 4294967295]	Visualizza la parola di allarme di un allarme definito dall'utente nel codice hex.

13-98 Alert Warning Word		
Range:	Funzione:	
0*	[0 - 4294967295]	Visualizza la parola di avviso di un allarme definito dall'utente nel codice hex.

13-99 Alert Status Word		
Range:	Funzione:	
0*	[0 - 4294967295]	Visualizza la parola di stato di un allarme definito dall'utente nel codice hex.

3.14 Parametri: 14-** Funzioni speciali

3.14.1 14-0* Commut.inverter

14-00 Modello di commutaz.		
Option:	Funzione:	
		Selezionare il modello di commutazione: 60° AVM o SFAVM. AVVISO! Il convertitore di frequenza può regolare automaticamente il modello di commutazione al fine di evitare uno scatto.
[0]	60 AVM	
[1] *	SFAVM	

14-01 Freq. di commutaz.		
Selezionare la frequenza di commutazione del convertitore di frequenza. La modifica della frequenza di commutazione riduce la rumorosità acustica del motore. Le impostazioni predefinite dipendono dalla potenza.		
Option:	Funzione:	
		AVVISO! Il valore della frequenza di uscita del convertitore di frequenza non deve mai superare il 10% della frequenza di commutazione. Quando il motore è in funzione, regolare la frequenza di commutazione in <i>parametro 14-01 Freq. di commutaz.</i> per minimizzare il rumore. AVVISO! Per evitare uno scatto, il convertitore di frequenza può adattare la frequenza di commutazione automaticamente.
[0]	1,0 kHz	
[1]	1,5 kHz	Frequenza di commutazione predefinita per 355–1200 kW [500–1600 cv], 690 V.
[2]	2,0 kHz	Frequenza di commutazione predefinita per 250–800 kW [350–1075 cv], 400 V e 37–315 kW [50–450 cv], 690 V.
[3]	2,5 kHz	
[4]	3,0 kHz	Frequenza di commutazione predefinita per 18,5–37 kW [25–50 cv], 200 V e 37–200 kW [50–300 cv], 400 V.
[5]	3,5 kHz	
[6]	4,0 kHz	Frequenza di commutazione predefinita per 5,5–15 kW [7,5–20 cv], 200 V e 11–30 kW [15–40], 400 V.
[7]	5,0 kHz	Frequenza di commutazione predefinita per 0,25–3,7 kW [0,34–5 cv], 200 V e 0,37–7,5 kW [0,5–10 cv], 400 V.

14-01 Freq. di commutaz.		
Selezionare la frequenza di commutazione del convertitore di frequenza. La modifica della frequenza di commutazione riduce la rumorosità acustica del motore. Le impostazioni predefinite dipendono dalla potenza.		
Option:	Funzione:	
[8]	6,0 kHz	
[9]	7,0 kHz	
[10]	8,0 kHz	
[11]	10,0 kHz.	
[12]	12,0kHz.	
[13]	14,0 kHz	
[14]	16,0kHz	

14-03 Sovramodulazione		
Option:	Funzione:	
[0]	Off	Selezionare [0] Off per nessuna sovrarmodulazione della tensione di uscita per evitare l'ondulazione della coppia sull'albero motore. Questa funzione può essere utile per applicazioni come macchine rettificatrici.
[1]	On	Selezionare [1] On per abilitare la funzione di sovrarmodulazione della tensione di uscita. Questa è la scelta giusta quando è necessario che la tensione di uscita sia superiore al 95% della tensione di ingresso (tipicamente in caso di funzionamento fuori sincronia) La tensione di uscita viene aumentata in funzione del livello di sovrarmodulazione. AVVISO! La sovrarmodulazione genera una maggiore ondulazione della coppia quando aumentano le armoniche. Il principio di regolazione in modalità flux fornisce una corrente di uscita fino al 98% della corrente di ingresso, indipendentemente da <i>parametro 14-03 Sovrarmodulazione</i> .

14-04 Acoustic Noise Reduction		
Option:	Funzione:	
[0] *	Off	Nessuna modifica del rumore acustico di commutazione del motore.
[1]	On	Selezionare per ridurre la rumorosità acustica proveniente dal motore.

14-06 Compensazione tempi inattività		
Option:	Funzione:	
[0]	Off	Nessuna compensazione.
[1] *	On	Attiva la compensazione dei tempi di inattività.

3.14.2 14-1* Rete On/Off

Parametri per configurare il monitoraggio e la gestione del guasto di rete. Se si verifica un guasto di rete, il convertitore di frequenza tenta di continuare in modo controllato finché la potenza nel collegamento CC si esaurisce.

14-10 Guasto di rete		
Le opzioni [1] <i>Rampa decel. contr.</i> , [2] <i>Rampa dec. c., sc.</i> , [5] <i>Funz. rigen., scatto</i> , [7] <i>Kin. back-up, trip w recovery</i> non sono attive quando viene selezionata l'opzione [2] <i>Coppia</i> nel parametro 1-00 <i>Modo configurazione</i> .		
Option: Funzione:		
		<p>AVVISO!</p> <p>Parametro 14-10 Guasto di rete non può essere modificato mentre il motore è in funzione.</p> <p><i>Parametro 14-10 Guasto di rete</i> viene usato tipicamente dove sono presenti interruzioni di rete (cadute di tensione) molto brevi. In presenza di un carico del 100% e una breve interruzione di tensione, la tensione CC sui condensatori principali cala rapidamente. Per convertitori di frequenza più grandi, bastano solo pochi millisecondi prima che il livello CC cali a circa 373 V CC e l'IGBT venga disinserito e perda il controllo del motore. Quando l'alimentazione viene ripristinata e l'IGBT si riavvia, la frequenza di uscita e il vettore di tensione non corrispondono alla velocità/frequenza del motore e normalmente il risultato è una sovratensione o sovracorrente che nella maggior parte dei casi provoca uno scatto bloccato.</p> <p><i>Parametro 14-10 Guasto di rete</i> può essere programmato per evitare questa situazione.</p> <p>Selezionare la funzione di funzionamento del convertitore di frequenza quando viene raggiunta la soglia in <i>parametro 14-11 Mains Fault Voltage Level</i>.</p>
[0]	Nessuna funzione	Il convertitore di frequenza non compensa un'interruzione della rete. La tensione sul collegamento CC si riduce rapidamente e il controllo del motore va perso entro millisecondi e secondi. Il risultato è uno scatto bloccato.
[1]	Rampa decel. contr.	Il controllo del motore rimane al convertitore di frequenza e questo effettua una rampa di decelerazione controllata dal <i>parametro 14-11 Mains Fault Voltage Level</i> . Se <i>parametro 2-10 Funzione freno</i> è [0] <i>Off</i> o [2] <i>Freno CA</i> , la rampa segue la rampa di sovratensione. Se <i>parametro 2-10 Funzione freno</i> è [1] <i>Freno resistenza</i> , la rampa segue l'impostazione in <i>parametro 3-81 Tempo rampa arr. rapido</i> . Questa selezione è utile in applicazioni

14-10 Guasto di rete		
Le opzioni [1] <i>Rampa decel. contr.</i> , [2] <i>Rampa dec. c., sc.</i> , [5] <i>Funz. rigen., scatto</i> , [7] <i>Kin. back-up, trip w recovery</i> non sono attive quando viene selezionata l'opzione [2] <i>Coppia</i> nel parametro 1-00 <i>Modo configurazione</i> .		
Option: Funzione:		
		con pompe in cui l'inerzia è bassa e la frizione è alta. Una volta ripristinata la rete, la frequenza di uscita accelera il motore alla velocità di riferimento (se l'interruzione di rete persiste, la rampa di decelerazione controllata potrebbe far scendere la frequenza di uscita fino a 0 Giri/min., e quando l'alimentazione viene ripristinata, l'applicazione viene accelerata da 0 Giri/min. alla velocità di riferimento precedente attraverso la normale rampa di accelerazione). Se l'energia nel collegamento CC scompare prima che il motore venga decelerato a zero, il motore viene arrestato gradualmente.
		Limite: Consultare il testo introduttivo in <i>parametro 14-10 Guasto di rete</i> .
[2]	Rampa dec. c., sc.	La funzionalità è la stessa come nell'opzione [1] <i>Rampa decel. contr.</i> , eccetto che in questa opzione è necessario un ripristino per l'avviamento dopo un'accensione.
[3]	Ruota libera	Le centrifughe possono funzionare per un'ora senza alimentazione elettrica. In tali situazioni è possibile selezionare una funzione di ruota libera in occasione dell'interruzione di rete, insieme a un riaggancio al volo che si verifica al ripristino dell'alimentazione.
[4]	Funz. rigenerativo	Il backup dell'energia cinetica assicura che il convertitore di frequenza continuerà a funzionare finché nel sistema è presente energia grazie all'inerzia proveniente dal motore e dal carico. Ciò viene effettuato convertendo l'energia meccanica al collegamento CC, mantenendo così il controllo del convertitore di frequenza e del motore. Questo può estendere il funzionamento controllato, a seconda dell'inerzia nel sistema. Nel caso delle ventole si tratta tipicamente di alcuni secondi; nel caso delle pompe fino a 2 s e nel caso dei compressori di una frazione di secondo. Molte applicazioni industriali possono estendere il funzionamento controllato per molti secondi, il che è spesso un tempo sufficiente per consentire il ritorno della rete.

14-10 Guasto di rete

Le opzioni [1] *Rampa decel. contr.*, [2] *Rampa dec. c., sc.*, [5] *Funz. rigen., scatto*, [7] *Kin. back-up, trip w recovery* non sono attive quando viene selezionata l'opzione [2] *Coppia* nel parametro 1-00 *Modo configurazione*.

Option: Funzione:

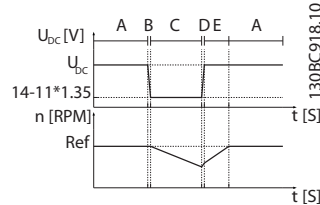

A	Funzion.norm.
B	Guasto di rete
C	Funz. rigenerativo
D	Ritorno rete
E	Funzionamento normale: rampa

Disegno 3.58 Funz. rigenerativo

Il livello CC durante il [4] *Funz. rigenerativo* è pari a parametro 14-11 *Mains Fault Voltage Level* x 1,35.

Se la rete non ritorna, U_{DC} viene mantenuta il più a lungo possibile decelerando la velocità a 0 Giri/min. Infine il convertitore di frequenza decelera a ruota libera.

Se la rete ritorna mentre è in corso il backup dell'energia cinetica, U_{DC} aumenta oltre parametro 14-11 *Mains Fault Voltage Level* x 1,35. Ciò viene rilevato in uno dei seguenti modi.

- Se $U_{DC} >$ parametro 14-11 *Mains Fault Voltage Level* x 1,35 x 1,05.
- se la velocità è superiore al riferimento. Questo è rilevante se la rete ritorna a un livello inferiore di quello precedente, per esempio parametro 14-11 *Mains Fault Voltage Level* x 1,35 x 1,02. Questo non soddisfa il criterio nel punto uno e il convertitore di frequenza tenta di ridurre U_{DC} a parametro 14-11 *Mains Fault Voltage Level* x 1,35 aumentando la velocità. Ciò non può essere effettuato poiché la rete non può essere abbassata;
- in caso di funzionamento meccanico. Si applica lo stesso meccanismo come nel punto 2, ma l'inerzia impedisce che la velocità aumenti oltre la velocità di riferimento. Questo dà luogo al funzionamento meccanico del motore finché la velocità è superiore alla velocità di

14-10 Guasto di rete

Le opzioni [1] *Rampa decel. contr.*, [2] *Rampa dec. c., sc.*, [5] *Funz. rigen., scatto*, [7] *Kin. back-up, trip w recovery* non sono attive quando viene selezionata l'opzione [2] *Coppia* nel parametro 1-00 *Modo configurazione*.

Option: Funzione:

riferimento e si verifica la situazione nel punto 2. Invece di attendere che ciò avvenga, viene introdotto il criterio 3.

- [5] Funz. rigen., scatto
- La differenza tra il backup dell'energia cinetica con e senza scatto è che l'ultima decelera sempre a 0 Giri/min. e scatta, indipendentemente dal ritorno della rete.
- La funzione non rileva il ritorno della rete. Questa è la ragione per il livello relativamente alto sul collegamento CC durante la decelerazione.

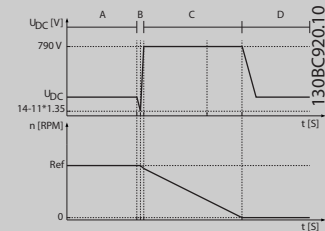

A	Funzion.norm.
B	Guasto di rete
C	Funz. rigenerativo
D	Scatto

Disegno 3.59 Funz. rigen., scatto

- [6] Allarme
- [7] Kin. back-up, trip w recovery
- Questa opzione vale soltanto per VVC⁺. Il backup dell'energia cinetica con recupero combina le caratteristiche del backup dell'energia cinetica e del backup dell'energia cinetica con scatto. Questa caratteristica consente di selezionare tra il backup dell'energia cinetica e il backup dell'energia cinetica con scatto, sulla base di una velocità di recupero configurabile in parametro 14-15 *Kin. Back-up Trip Recovery Level*. Se la rete non ritorna, il convertitore di frequenza effettua una rampa di decelerazione a 0 Giri/min. e scatta. Se la rete torna mentre è in corso il backup dell'energia cinetica e a una velocità superiore al valore in parametro 14-15 *Kin. Back-up Trip Recovery Level*, viene ripreso il funzionamento normale. Ciò è uguale all'opzione [4] *Funz. rigenerativo*. Il livello CC durante [7] *Backup dell'energia cinetica* è parametro 14-11 *Mains Fault Voltage Level* x 1,35.

14-10 Guasto di rete

Le opzioni [1] *Rampa decel. contr.*, [2] *Rampa dec. c., sc.*, [5] *Funz. rigen., scatto*, [7] *Kin. back-up, trip w recovery* non sono attive quando viene selezionata l'opzione [2] *Coppia* nel parametro 1-00 *Modo configurazione*.

Option: **Funzione:**

A	Funzionamento normale.
B	Guasto di rete.
C	Backup dell'energia cinetica;
D	Ritorno rete.
E	Funzionamento normale: rampa.

Disegno 3.60 Backup dell'energia cinetica, scatto con recupero in cui la rete ritorna al di sopra di Parametro 14-15 Kin. Back-up Trip Recovery Level.

Se la rete ritorna mentre è attivo il backup dell'energia cinetica a una velocità inferiore al parametro 14-15 *Kin. Back-up Trip Recovery Level*, il convertitore di frequenza decelera a 0 Giri/min. usando la rampa e quindi scatta. Se la rampa è più lenta della decelerazione autonoma del sistema, la rampa viene effettuata in modo meccanico e U_{DC} è a livelli normali ($U_{DC, m} \times 1,35$).

A	Funzionamento normale.
B	Guasto di rete.
C	Backup dell'energia cinetica;
D	Ritorno rete.
E	Backup dell'energia cinetica, rampa fino allo scatto.
F	Scatto.

Disegno 3.61 Backup dell'energia cinetica, scatto con recupero, scatto rampa lenta dove la rete ritorna al di sotto di Parametro 14-15 Kin. Back-up Trip Recovery Level; in questa illustrazione viene usata una rampa di decelerazione.

14-10 Guasto di rete

Le opzioni [1] *Rampa decel. contr.*, [2] *Rampa dec. c., sc.*, [5] *Funz. rigen., scatto*, [7] *Kin. back-up, trip w recovery* non sono attive quando viene selezionata l'opzione [2] *Coppia* nel parametro 1-00 *Modo configurazione*.

Option: **Funzione:**

Se la rampa è più veloce della velocità di decelerazione dell'applicazione, allora genera corrente. Ciò produce un U_{DC} più elevato che viene limitato usando il chopper di frenatura/freno reostatico.

A	Funzionamento normale.
B	Guasto di rete.
C	Backup dell'energia cinetica;
D	Ritorno rete.
E	Backup dell'energia cinetica, rampa fino allo scatto.
F	Scatto.

Disegno 3.62 Backup dell'energia cinetica, scatto con recuperi dove la rete torna al di sotto di Parametro 14-15 Kin. Back-up Trip Recovery Level, in questa illustrazione viene usata una rampa rapida

14-11 Mains Fault Voltage Level		
Range:		Funzione:
Size related*	[180 - 600 V]	Questo parametro definisce la tensione di soglia alla quale deve essere attivata la funzione in <i>parametro 14-10 Mains Failure</i> . Selezionare il livello di rilevamento in funzione della qualità dell'alimentazione. Per un'alimentazione di 380 V, impostare <i>parametro 14-11 Mains Fault Voltage Level</i> a 342 V. Ciò produce un livello di rilevamento CC di 462 V (<i>parametro 14-11 Mains Fault Voltage Level</i> x 1,35).
<p>AVVISO!</p> <p>Conversione da VLT® 5000 a FC 300: Sebbene l'impostazione della tensione di rete in occasione del guasto di rete sia la stessa per VLT® 5000 e FC 300, il livello di rilevamento è diverso. Usare la seguente formula per ottenere lo stesso livello di rilevamento come nel VLT® 5000: <i>Parametro 14-11 Mains Fault Voltage Level</i> (livello di VLT® 5000) = valore usato in VLT® 5000 x 1,35/sqrt(2).</p>		

14-12 Funz. durante sbilanciamento di rete		
Il funzionamento in condizioni di grave squilibrio delle fasi riduce la durata del motore. È considerato grave se il convertitore di frequenza viene fatto funzionare continuamente a valori vicini al carico nominale (per esempio una pompa o una ventola che viene fatta funzionare quasi a velocità massima).		
Option:		Funzione:
[0] *	Scatto	Fa scattare il convertitore di frequenza.
[1]	Avviso	Emette un avviso.
[2]	Disabilitato	Nessuna azione.
[3]	Declassamento	

14-14 Kin. Back-up Time-out		
Range:		Funzione:
60 s*	[0 - 60 s]	Questo parametro definisce la temporizzazione del backup dell'energia cinetica in modalità Flux quando si lavora con sistemi di distribuzione a bassa tensione. Se la tensione di alimentazione non supera il valore definito in <i>parametro 14-11 Tens.di rete in caso di guasto rete</i> +5% entro il tempo specificato, il convertitore di frequenza effettua automaticamente una rampa di decelerazione controllata prima dell'arresto.

14-15 Kin. Back-up Trip Recovery Level		
Range:		Funzione:
Size related*	[0 - 60000.000 ReferenceFeed-backUnit]	Questo parametro specifica il livello di recupero scatto del backup dell'energia cinetica. L'unità è definita in <i>parametro 0-02 Motor Speed Unit</i> .

14-16 Kin. Back-up Gain		
Range:		Funzione:
100 %*	[0 - 500 %]	Immettere il guadagno del backup dell'energia cinetica in percentuale.

3.14.3 14-2* Scatto Riprist.

Per configurare la gestione del ripristino automatico e degli scatti speciali e per controllare l'autotest o l'inizializzazione della scheda di controllo.

14-20 Modo ripristino		
Option:		Funzione:
		Selezionare la funzione di ripristino dopo lo scatto. Dopo il ripristino, è possibile riavviare il convertitore di frequenza.
<p>AVVISO!</p> <p>Il motore può avviarsi senza avviso. Se il numero specificato di ripristini automatici viene raggiunto entro 10 minuti, il convertitore di frequenza entra in modalità [0] <i>Ripristino manuale</i>. Dopo aver eseguito il ripristino manuale, l'impostazione di <i>parametro 14-20 Reset Mode</i> torna alla selezione di partenza. Se il numero di ripristini automatici non viene raggiunto entro 10 minuti, oppure quando viene effettuato un ripristino manuale, il contatore interno di ripristini automatici viene azzerato.</p> <p>AVVISO!</p> <p>Il ripristino automatico è anche valido per ripristinare la funzione Safe Torque Off nella versione del firmware 4.3x o precedente.</p>		
[0] *	Ripristino manuale	Selezionare [0] <i>Ripristino manuale</i> per effettuare il ripristino mediante [Reset] o mediante gli ingressi digitali.

14-20 Modo ripristino		
Option:	Funzione:	
[1]	Riprist. autom. x 1	Selezionare [1]-[12] Riprist. autom. x 1... x20 per eseguire da 1 a 20 ripristini automatici dopo lo scatto.
[2]	Riprist. autom. x 2	
[3]	Riprist. autom. x 3	
[4]	Riprist. autom. x 4	
[5]	Riprist. autom. x 5	
[6]	Riprist. autom. x 6	
[7]	Riprist. autom. x 7	
[8]	Riprist. autom. x 8	
[9]	Riprist. autom. x 9	
[10]	Riprist. autom. x 10	
[11]	Riprist. autom. x 15	
[12]	Riprist. autom. x 20	
[13]	Ripr. autom. infin.	Selezionare questa opzione per ripristinare in modo continuo dopo lo scatto.
[14]	Ripristino all'accens.	

14-21 Automatic Restart Time		
Range:	Funzione:	
10 s* [0 - 600 s]	Impostare l'intervallo tempo tra lo scatto e l'avvio della funzione di ripristino automatico. Questo parametro è attivo quando parametro 14-20 Reset Mode è impostato su [1]-[13] Riprist. autom.	

14-22 Modo di funzionamento		
Option:	Funzione:	
	Usare questo parametro per specificare il funzionamento normale, per eseguire i test; o per inizializzare tutti i parametri, ad eccezione di parametro 15-03 Power Up's, parametro 15-04 Over Temp's e parametro 15-05 Over Volt's. Questa funzione è attiva solamente quando la tensione al convertitore di frequenza viene disinserita e reinserita. Selezionare [0] Funzion.norm. per il funzionamento normale con il motore nell'applicazione selezionata. Selezionare [1] Test scheda com. per testare gli ingressi e le uscite analogiche e digitali e la tensione di controllo +10 V. Il test richiede un passacavo di prova con collegamenti interni. Per il test della scheda di controllo usare la seguente procedura:	

14-22 Modo di funzionamento		
Option:	Funzione:	
	<ol style="list-style-type: none"> Selezionare [1] Test scheda com. Disinserire l'alimentazione di rete e attendere che si spenga la spia luminosa nel display. Impostare gli interruttori S201 (A53) e S202 (A54) su ON/I. Inserire la spina di prova (vedere Disegno 3.63). Collegare all'alimentazione di rete. Effettuare i vari test. Il risultati vengono visualizzati sull'LCP e il convertitore di frequenza entra in un ciclo infinito. Parametro 14-22 Modo di funzionamento viene impostato automaticamente su funzionamento normale. Eseguire un ciclo di accensione per avviare il convertitore di frequenza nel funzionamento normale dopo un test della scheda di controllo. 	
	<p>Se il test è OK Visualizzazione LCP: scheda di controllo OK. Disinserire l'alimentazione di rete e togliere la spina di prova. L'indicatore verde sulla scheda di controllo si accende.</p> <p>Se il test fallisce Visualizzazione LCP: guasto I/O scheda di controllo. Sostituire il convertitore di frequenza o la scheda di controllo. L'indicatore rosso sulla scheda di controllo si accende. Spine di prova (collegare i seguenti morsetti fra loro): 18 - 27 - 32; 19 - 29 - 33; 42 - 53 - 54</p>	
	<p>Disegno 3.63 Spine di prova</p>	

14-22 Modo di funzionamento		
Option:	Funzione:	
		Selezionare [2] <i>Inizializzazione</i> per riportare tutti i valori dei parametri all'impostazione di fabbrica, a eccezione di <i>Parametro 15-03 Power Up's</i> , <i>parametro 15-04 Over Temp's</i> e <i>parametro 15-05 Over Volt's</i> . Il convertitore di frequenza effettua un reset durante la successiva accensione. Anche <i>Parametro 14-22 Modo di funzionamento</i> tornerà all'impostazione di fabbrica [0] <i>Funzion.norm.</i>
[0]	Funzion.norm.	
[1]	Test scheda com.	Quando si esegue un test della scheda di controllo, ricordarsi di impostare gli interruttori S201 (A53) e S202 (A54) come specificato nella descrizione dei parametri. Altrimenti, il test fallisce.
[2]	Inizializzazione	Selezionare questa opzione per eseguire l'inizializzazione. Questa azione non disattiva i log di manutenzione.
[3]	Modo boot	
[5]	Clear service logs	<p>AVVISO!</p> <p>Salvare le informazioni di log usando Software di configurazione MCT 10 prima di cancellare i log di manutenzione.</p> <p>Selezionare l'opzione e spegnere e riaccendere per cancellare il log. Per maggiori informazioni vedere il capitolo 3.15.4 <i>Cancellazione del log di manutenzione</i>. Vedere anche il <i>parametro 16-42 Service Log Counter</i>.</p>

14-24 Ritardo scatto al limite di corrente		
Range:	Funzione:	
60 s*	[0 - 60 s]	Immettere il ritardo scatto per limite di corrente in s. Se la corrente di uscita raggiunge il limite di corrente (<i>parametro 4-18 Limite di corrente</i>), viene visualizzato un avviso. Se l'avviso limite di corrente è continuamente presente per la durata indicata in questo parametro, il convertitore di frequenza scatta. Per funzionare continuamente nel limite di corrente senza scatto impostare il parametro a 60 s. Il monitoraggio termico del convertitore di frequenza rimane attivo.

14-25 Ritardo scatto al limite di coppia		
Range:	Funzione:	
60 s*	[0 - 60 s]	Immettere il ritardo scatto per limite di coppia in s. Se la coppia in uscita ha raggiunto il limite di coppia (<i>parametro 4-16 Lim. di coppia in modo motore</i> e <i>parametro 4-17 Lim. di coppia in modo generatore</i>), viene visualizzato un avviso. Se questo avviso è continuamente presente per la durata indicata in questo parametro, il convertitore di frequenza scatta. Disabilitare il ritardo scatto impostando il parametro su 60 s. Il monitoraggio termico del convertitore di frequenza rimane attivo.

14-26 Ritardo scatto al guasto inverter		
Range:	Funzione:	
Size related*	[0 - 35 s]	<p>Se il convertitore di frequenza rileva una sovratensione nel tempo impostato, lo scatto viene effettuato allo scadere del tempo impostato.</p> <p>Se il valore è 0 la modalità di protezione è disabilitata.</p> <p>AVVISO!</p> <p>Disabilitare la modalità di protezione nelle applicazioni di sollevamento.</p>

14-28 Impostaz. produz.		
Range:	Funzione:	
0*	[N. azione]	
1	[Riprist. serv.]	
[2]	Imp. mod. di produz.	

14-29 Cod. di serv.		
Range:	Funzione:	
0*	[-2147483647 - 2147483647]	Solo per uso interno.

3.14.4 14-3* Reg. lim. di corr.

Il convertitore di frequenza dispone di un regolatore limitazione di corrente integrato che si attiva quando la corrente motore, e quindi la coppia, è superiore al limite di coppia impostato in *parametro 4-16 Lim. di coppia in modo motore* e *parametro 4-17 Lim. di coppia in modo generatore*. Se il convertitore di frequenza raggiunge il limite di corrente con il motore in funzione o durante il funzionamento rigenerativo, il convertitore di frequenza tenta di ridurre quanto prima la coppia sotto i limiti di coppia preimpostati senza perdere il controllo del motore. Mentre il regolatore di corrente è attivo, il convertitore di frequenza può essere arrestato solo utilizzando un qualsiasi ingresso digitale impostato su [2] *Evol. libera neg.* o [3] *Ruota lib. e ripr. inv.* Qualsiasi segnale sui morsetti 18-33

non è attivo finché il convertitore di frequenza non si è scostato dal limite di corrente.

Utilizzando un ingresso digitale impostato su [2] *Evol. libera neg.* o [3] *Ruota lib. e ripr. inv.*, il motore non utilizza il tempo di rampa di decelerazione, poiché il convertitore di frequenza marcia a ruota libera. Se è necessario un arresto rapido, utilizzare la funzione di controllo del freno meccanico insieme a un freno elettromeccanico collegato all'applicazione.

14-30 Current Lim Ctrl, Proportional Gain		
Range:		Funzione:
100 %*	[0 - 500 %]	Immettere il guadagno proporzionale del regolatore limitazione di corrente. La selezione di un valore alto velocizza la risposta del controllore. Un valore troppo elevato rende il controllore instabile.

14-31 Current Lim Ctrl, Integration Time		
Range:		Funzione:
Size related*	[0.002 - 2 s]	Controlla il tempo di integrazione del regolatore limitazione di corrente. Se si imposta un valore più basso, il controllo reagirà più rapidamente. Un'impostazione troppo bassa renderà il regolatore instabile.

14-32 Reg. lim. corr. , tempo filtro		
Range:		Funzione:
Size related*	[1 - 100 ms]	Controlla il filtro passa-basso del regolatore limitazione di corrente. Ciò consente di reagire ai valori di picchi o ai valori medi. Quando si selezionano valori medi, è a volte possibile operare con una corrente di uscita più alta e invece scattare in corrispondenza del limite hardware per corrente. Tuttavia, il controllo reagisce più lentamente poiché non reagisce ai valori immediati.

14-35 Prot. dallo stallo		
Option:		Funzione:
		<i>Parametro 14-35 Prot. dallo stallo</i> è attivo solo nella modalità Flux.
[0]	Disabilitato	Disabilita la protezione dallo stallo nella modalità Flux a indebolimento di campo e potrebbe causare la perdita del motore.
[1] *	Abilitato	Abilita la protezione dallo stallo nella modalità Flux a indebolimento di campo.

14-36 Field-weakening Function		
Selezionare la modalità Flux a indebolimento di campo.		
Range:		Funzione:
0*	[Auto]	In questa modalità, il convertitore di frequenza calcola la coppia in uscita ottimale. La tensione del collegamento CC misurata determina la tensione motore da fase a fase. Il riferimento di magnetizzazione è basato sull'attuale tensione e utilizza le informazioni sul modello del motore.
1	[1/x]	Il convertitore di frequenza riduce la coppia in uscita. Il convertitore di frequenza imposta il riferimento di magnetizzazione in modo inversamente proporzionale alla velocità, usando una curva statica che mostra il rapporto tra la tensione del collegamento CC e la velocità.

14-37 Fieldweakening Speed		
Range:		Funzione:
Size related*	[10 - 60000 RPM]	AVVISO! Questo parametro è valido solo per FC 302. Immettere la velocità di avviamento per l'opzione [1] [1/x] in parametro 14-36 Field-weakening Function.

3.14.5 14-4* Ottimizz. energia

Questo gruppo contiene i parametri per la regolazione del livello di ottimizzazione di energia in modalità a Coppia variabile (VT) e a Ottimizzazione automatica di energia (AEO) in *parametro 1-03 Caratteristiche di coppia*.

14-40 VT Level		
Range:		Funzione:
66 %*	[40 - 90 %]	AVVISO! Questo parametro non può essere regolato mentre il motore è in funzione. AVVISO! Questo parametro non è attivo quando <i>parametro 1-10 Motor Construction</i> è impostato su [1] <i>PM, SPM non saliente</i> . Immettere il livello di magnetizzazione del motore a bassa velocità. La selezione di un valore basso riduce le perdite di energia nel motore, ma anche la capacità di carico.

14-41 AEO Minimum Magnetisation		
Range:		Funzione:
Size related*	[40 - 200 %]	<p>AVVISO! Questo parametro non è attivo quando <i>parametro 1-10 Motor Construction</i> è impostato su [1] <i>PM, SPM non saliente</i>.</p> <p>Immettere la magnetizzazione minima consentita per AEO. La selezione di un valore basso riduce le perdite di energia nel motore, ma anche la resistenza alle variazioni improvvise del carico.</p>

14-42 Minimum AEO Frequency		
Range:		Funzione:
Size related*	[5 - 40 Hz]	<p>AVVISO! Questo parametro non è attivo quando <i>parametro 1-10 Motor Construction</i> è impostato su [1] <i>PM, SPM non saliente</i>.</p> <p>Immettere la frequenza minima alla quale è attiva l'ottimizzazione automatica dell'energia (AEO).</p>

14-43 Cosphi motore		
Range:		Funzione:
Size related*	[0.40 - 0.95]	<p>Il setpoint Cos(phi) viene impostato automaticamente per una prestazione AEO ottimale. Questo parametro non dovrebbe essere modificato. Comunque in alcune situazioni potrebbe essere necessario immettere un nuovo valore per una regolazione di precisione.</p>

3.14.6 14-5* Ambiente

AVVISO!

Eeguire un ciclo di accensione dopo la modifica di un qualsiasi parametro nel gruppo di parametri 14-5* Ambiente.

Questi parametri favoriscono il funzionamento del convertitore di frequenza in particolari condizioni ambientali.

14-50 Filtro RFI		
Attivare o disattivare il filtro RFI. Il filtro RFI assicura che il convertitore di frequenza sia conforme alle norme EMC. Selezionare [0] Off soltanto quando il convertitore di frequenza è collegato a una sorgente di rete isolata (rete IT).		
Option:		Funzione:
[0]	Off	
[1] *	On	

14-51 Compensazione bus CC		
Option:		Funzione:
		La tensione CA-CC rettificata nel collegamento CC del convertitore di frequenza è associata a ondulazioni di tensione. Queste ondulazioni possono aumentare in grandezza con un carico aumentato. Queste ondulazioni non sono desiderate perché possono generare ondulazioni di corrente e della coppia. Viene usato un metodo di compensazione per ridurre queste ondulazioni di tensione nel collegamento CC. In generale, la compensazione collegamento CC è consigliata per la maggior parte delle applicazioni, ma è necessario prestare attenzione quando si lavora nell'area di indebolimento di campo poiché può generare oscillazioni di velocità nell'albero motore. Nell'indebolimento di campo, disattivare la compensazione collegamento CC.
[0]	Off	Disabilita la compensazione collegamento CC.
[1]	On	Abilita la compensazione collegamento CC.

14-52 Comando ventola		
Seleziona la velocità minima della ventola principale.		
Option:		Funzione:
[0] *	Auto	Selezionare [0] Auto per far funzionare la ventola soltanto quando la temperatura interna del convertitore di frequenza è compresa nel campo tra 35 °C (95 °F) e circa 55 °C (131 °F). La ventola funziona a velocità inferiore a 35 °C (95 °F) ed è a piena velocità a circa 55 °C (131 °F).
[1]	Attivo 50%	La ventola funziona sempre a una velocità del 50% o superiore. La ventola funziona a una velocità del 50% a 35 °C (95 °F) ed è a piena velocità a circa 55 °C (131 °F).
[2]	Attivo 75%	La ventola funziona sempre a una velocità del 75% o superiore. La ventola funziona a una velocità del 75% a 35 °C (95 °F) ed è a piena velocità a circa 55 °C (131 °F).
[3]	Attivo 100%	La ventola funziona sempre a una velocità del 100%.
[4]	Imp. autom. bassa temp.	Questa opzione è la stessa di [0] Auto, ma con considerazioni speciali intorno a e al di sotto di 0 °C (32 °F). Nell'opzione [0] Auto sussiste il rischio che la ventola inizi a funzionare intorno a 0 °C poiché il convertitore di frequenza rileva un guasto del sensore e quindi protegge il convertitore di frequenza mentre emette l'Avviso 66 Bassa temp. L'opzione [4] Imp. autom. bassa temp. può essere usata in ambienti molto freddi per impedire gli effetti negativi di un ulteriore raffreddamento ed evitare l'avviso 66 Bassa temp.

14-53 Fan Monitor		
Option:	Funzione:	
		Selezionare l'azione del convertitore di frequenza nel caso di un rilevamento di un guasto ventola.
[0]	Disabled	
[1] *	Warning	
[2]	Trip	

14-55 Filtro uscita		
Option:	Funzione:	
		<p>AVVISO! Non è possibile regolare questo parametro mentre il motore è in funzione.</p> <p>AVVISO! Ripristinare il convertitore di frequenza dopo la selezione di [2] Filtro sinusoid. fisso.</p> <p>ATTENZIONE SURRISCALDAMENTO DEL CONVERTITORE DI FREQUENZA Quando si usano i filtri sinusoidali può prodursi un surriscaldamento del convertitore di frequenza, il che può causare lesioni personali e danni all'apparecchiatura. Impostare sempre <i>parametro 14-55 Filtro uscita</i> su [2] Filtro sinusoid. fisso quando si usa un filtro sinusoidale.</p> <p>Selezionare il tipo di filtro di uscita collegato.</p>
[0]	Senza filtro *	Questa è l'impostazione di fabbrica e dovrebbe essere utilizzata con i filtri dU/dt o con i filtri di modalità comune per alta frequenza (HF-CM).
[1]	Filtro sinusoidale	Questa impostazione è necessaria solo per garantire la compatibilità a ritroso. Abilita il funzionamento con il principio di regolazione Flux quando <i>parametro 14-56 Capacità filtro di uscita</i> e <i>parametro 14-57 Induttanza filtro di uscita</i> sono programmati con i valori di capacità e induttanza del filtro di uscita. Non limita l'intervallo della frequenza di commutazione.
[2]	Filtro sinusoid. fisso	Questo parametro definisce il limite minimo ammesso per la frequenza di commutazione e garantisce che il filtro venga fatto operare entro la banda di sicurezza delle frequenze di commutazione. Il funzionamento è possibile con qualsiasi principio di regolazione. Per il principio di regolazione Flux, programmare <i>parametro 14-56 Capacità filtro di uscita</i> e <i>parametro 14-57 Induttanza filtro di uscita</i> (questi

14-55 Filtro uscita		
Option:	Funzione:	
		parametri non hanno alcun effetto in modalità VVC ⁺ e U/f). Lo schema di modulazione viene impostato su SFAVM, che assicura il minimo disturbo acustico nel filtro.

14-56 Capacità filtro di uscita		
La funzione di compensazione del filtro LC richiede la capacità del filtro collegato a stella su ogni fase (tre volte la capacità tra due fasi quando la capacità elettrica è un collegamento a triangolo).		
Range:	Funzione:	
Size related* [0.1 - 6500 uF]	Impostare la capacità del filtro di uscita. Il valore si trova sull'etichetta del filtro.	
	<p>AVVISO! Questo è necessario per la corretta compensazione in modalità Flux (<i>parametro 1-01 Principio controllo motore</i>).</p>	

14-57 Induttanza filtro di uscita		
Range:	Funzione:	
Size related* [0.001 - 65 mH]	Impostare l'induttanza del filtro di uscita. Il valore si trova sull'etichetta del filtro.	
	<p>AVVISO! Questo è necessario per la corretta compensazione nel principio di regolazione Flux (<i>parametro 1-01 Principio controllo motore</i>).</p>	

14-59 Numero effettivo unità inverter		
Range:	Funzione:	
Size related* [1 - 1]	Impostare il numero effettivo delle unità di potenza.	

3.14.7 14-6* Declassamento automatico

Questo gruppo contiene parametri per ridurre la potenza del convertitore di frequenza in caso di alte temperature.

3

14-60 Function at Over Temperature	
Option:	Funzione:
	Se la temperatura del dissipatore o della scheda di controllo supera un limite di temperatura programmato in fabbrica, verrà attivato un avviso. Se la temperatura aumenta ancora, selezionare se il convertitore di frequenza deve scattare (scatto bloccato) o ridurre la corrente di uscita.
[0] *	Trip Il convertitore di frequenza scatta (scatto bloccato) e genera un allarme. Spegner e riaccendere l'alimentazione per ripristinare l'allarme. Il motore si riavvia quando la temperatura del dissipatore è scesa al di sotto del limite di allarme.
[1]	Derate Se la temperatura critica viene superata, la corrente di uscita viene ridotta finché non è stata raggiunta la temperatura consentita.

3.14.8 Nessuno scatto all'inverter sovraccarico

In alcuni sistemi il convertitore di frequenza non è stato dimensionato correttamente per erogare la corrente necessaria in tutti i punti della caratteristica funzionale portata-prevalenza. In questi punti, il motore necessita di maggiore corrente rispetto a quella nominale del convertitore di frequenza. Il convertitore di frequenza può fornire il 110% della corrente nominale in modo continuativo per 60 secondi. Se è ancora sovraccarico, il convertitore di frequenza normalmente scatta (provocando un arresto a rotazione libera del motore) ed emette un allarme.

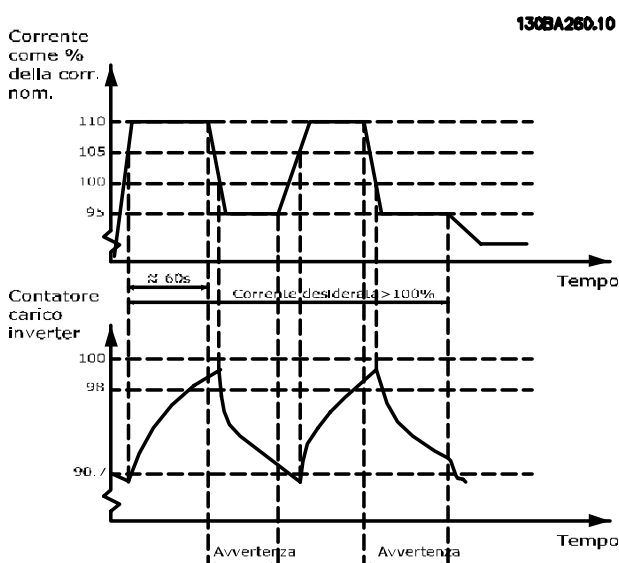

Disegno 3.64 Corrente di uscita nella corrente di sovraccarico

Se il motore non è in grado di funzionare continuamente con la capacità richiesta, farlo funzionare a velocità ridotta per un po'.

Selezionare il parametro 14-61 Function at Inverter Overload per ridurre automaticamente la velocità del motore finché la corrente di uscita non è inferiore al 100% della corrente nominale (impostata nel parametro 14-62 Inv. Overload Derate Current).

Parametro 14-61 Function at Inverter Overload è un'alternativa allo scatto del convertitore di frequenza.

Il convertitore di frequenza stima il carico nella sezione di potenza con un contatore di carico inverter che provoca un avviso al 98 % e il ripristino dell'avviso al 90%. Al valore del 100 %, il convertitore di frequenza scatta ed emette un allarme.

Lo stato del contatore può essere letto in parametro 16-35 Inverter Thermal.

Se il parametro 14-61 Function at Inverter Overload è impostato su [3] Declassamento la velocità del motore viene ridotta quando il contatore supera il 98% e rimane ridotta finché il contatore non è sceso sotto il 90,7%. Se il parametro 14-62 Inv. Overload Derate Current è impostato al 95% un sovraccarico costante provoca l'oscillazione della velocità della pompa tra valori corrispondenti al 110% e 95% della corrente di uscita nominale per il convertitore di frequenza.

14-61 Function at Inverter Overload	
Option:	Funzione:
	Utilizzare in caso di sovraccarico costante oltre i limiti termici (110% per 60 s).
[0] *	Trip Scegliere [0] Scatto per far scattare il convertitore di frequenza e fornire un allarme.
[1]	Derate Riduce la velocità del motore per ridurre il carico sulla sezione di potenza permettendogli di raffreddarsi.

14-62 Inv. Overload Derate Current	
Range:	Funzione:
95 %* [50 - 100 %]	Immettere il livello di corrente (in % della corrente di uscita nominale per il convertitore di frequenza) in caso di funzionamento con la velocità del motore ridotta, dopo che il carico sul convertitore di frequenza ha oltrepassato il limite consentito (110% per 60 s.).

3.14.9 14-7* Compatibilità

Parametri per la compatibilità di VLT® 3000 e VLT® 5000 con FC 300.

14-72 Parola di allarme VLT®		
Option:	Funzione:	
[0]	0 - 4294967295	Lettura della parola di allarme corrispondente a VLT® 5000.

14-73 Parola di avviso VLT®		
Option:	Funzione:	
[0]	0 - 4294967295	Lettura della parola di avviso corrispondente a VLT® 5000.

14-74 Parola di stato est.		
Range:	Funzione:	
0*	[0 - 4294967295]	Lettura della parola di stato esterna corrispondente a VLT® 5000.

3.14.10 14-8* Opzioni

14-80 Opzione alimentata da alim. 24 V CC est.		
Option:	Funzione:	
		AVVISO! Dopo che questo parametro è stato modificato, deve essere attivato eseguendo un ciclo di accensione.
[0]	No	Selezionare [0] No per usare l'alimentazione a 24 V CC del convertitore di frequenza.
[1] *	Sì	Selezionare [1] Sì se si usa un'alimentazione esterna a 24 V CC per alimentare l'opzione. Gli ingressi/le uscite sono isolate galvanicamente dal convertitore di frequenza che utilizza un'alimentazione esterna.

14-88 Option Data Storage		
Range:	Funzione:	
0*	[0 - 65535]	Questo parametro memorizza le informazioni sulle opzioni dopo un ciclo di alimentazione.

14-89 Option Detection		
Seleziona il comportamento del convertitore di frequenza quando si rileva un cambiamento nella configurazione delle opzioni.		
Option:	Funzione:	
[0] *	Protect Option Config.	Blocca le impostazioni correnti e previene modifiche indesiderate quando vengono rilevati cambi di opzioni o opzioni mancanti.

14-89 Option Detection		
Seleziona il comportamento del convertitore di frequenza quando si rileva un cambiamento nella configurazione delle opzioni.		
Option:	Funzione:	
[1]	Enable Option Change	Cambia le impostazioni del convertitore di frequenza e viene utilizzato per modificare la configurazione del sistema. Questa impostazione parametri ritorna a [0] Protect Option Config. dopo un cambio di opzione.

3.14.11 14-9* Impostaz. guasti

14-90 Livello di guasto		
Questo è un parametro array con 26 elementi. Ognuno dei bit può essere configurato su una delle seguenti opzioni. Utilizzare questo parametro per personalizzare i livelli di guasto.		
Option:	Funzione:	
[0]	Off	Usare [0] Off con cautela poiché ignora tutti gli avvisi e allarmi per la sorgente selezionata.
[1]	Avviso	
[2]	Scatto	La modifica di un livello di guasto dall'opzione predefinita [3] Scatto bloccato a [2] Scatto provoca il ripristino automatico dell'allarme. Per gli allarmi che hanno a che fare con la sovracorrente, il convertitore di frequenza dispone di una protezione hardware che emette un recupero di 3 minuti dopo due eventi consecutivi di sovracorrente. Questa protezione hardware non può essere esclusa.
[3]	Scatto bloccato	
[4]	Scatto con reset ritardato	Questa opzione aggiunge un ritardo tra ripristini automatici, altrimenti è la stessa dell'opzione [2] scatto. Il ritardo impedisce una situazione in cui viene tentato continuamente un ripristino a causa di una situazione di sovracorrente. La protezione hardware del convertitore di frequenza forza il tempo di recupero di 3 minuti dopo due sovracorrenti consecutive (entro una finestra di tempo breve).

Guasto	Allarme	Elemento nel parametro 14-90 Livello di guasto	Off	Avviso	Scatto	Scatto bloccato	Scatto con reset ritardato
10V basso	1	1490.0	X	D	-	-	-
Alim. 24V bassa	47	1490.1	X	-	-	D	-
Al. 1,8V bassa	48	1490.2	X	-	-	D	-
Limite tens.	64	1490.3	X	D	-	-	-
Guasto di terra	14	1490.4	-	-	D	X	-
Guasto a t. 2	45	1490.5	-	-	D	X	-
Coppia limite	12	1490.6	X	D	-	-	-
Sovracorrente	13	1490.7	-	-	X	D	-
Cortocircuito	16	1490.8	-	-	X	D	-
Temp. dissip.	29	1490.9	-	-	X	D	-
Sensore dissip.	39	1490.10	-	-	X	D	-
Temp. sch. c.	65	1490.11	-	-	X	D	-
Temp. sch. pot	69	1490.12	-	2)	X	D	-
Temp. dissip. ¹⁾	244	1490.13	-	-	X	D	-
Sensore dissip. ¹⁾	245	1490.14	-	-	X	D	-
Temp. sch. pot ¹⁾	247	1490.15	-	-	X	D	-
Guasto fase	30-32	1490.16	-	-	X	D	-
Sovracc. invert.	9	1490.18	-	-	-	D	-
Lim.corrente	59	1490.19	-	-	-	D	-
Rotore bloccato	99	1490.20	-	-	D	X	-
Guasto di terra AIC	407	1490.21	X	X	X	D	X
Tensione collegamento CC 404 fuori campo	404	1490.22	X	X	X	D	X
300 Gu. c. rete	300	1490.23	X	X	X	D	X

Tabella 3.27 Selezione di un'azione quando appare l'allarme selezionato

Software di configurazione MCT 10 ha i numeri di elementi elencati nella colonna ID. Usare questa tabella insieme a Software di configurazione MCT 10 per avere informazioni sui livelli di guasti specifici.

D rappresenta l'impostazione di fabbrica.

X rappresenta una possibile opzione.

1) Solo convertitori di frequenza ad alta potenza.

2) In convertitori di frequenza di bassa e media frequenza, l'allarme 69 Temp. sch. pot è solo un avviso.

3.15 Parametri: 15-** Inform. conv. freq.

3.15.1 15-0* Dati di funzion.

15-00 Operating hours		
Range:	Funzione:	
0 h* [0 - 2147483647 h]	Visualizza il numero di ore di esercizio del convertitore di frequenza. Il valore viene salvato quando il convertitore di frequenza viene spento.	

15-01 Running Hours		
Range:	Funzione:	
0 h* [0 - 2147483647 h]	Indica il numero di ore di funzionamento del motore. Azzerare il contatore in <i>parametro 15-07 Reset Running Hours Counter</i> . Il valore viene salvato quando il convertitore di frequenza viene spento.	

15-02 kWh Counter		
Range:	Funzione:	
0 kWh* [0 - 2147483647 kWh]	Registrare il consumo di potenza del motore come un valore medio nell'arco di un'ora. Azzerare il contatore in <i>parametro 15-06 Reset kWh Counter</i> .	

15-03 Power Up's		
Range:	Funzione:	
0* [0 - 2147483647]	Indica il numero di volte che il convertitore di frequenza è stato acceso.	

15-04 Over Temp's		
Range:	Funzione:	
0* [0 - 65535]	Visualizza il numero di guasti da sovratemperatura del convertitore di frequenza.	

15-05 Over Volt's		
Range:	Funzione:	
0* [0 - 65535]	Visualizza il numero di sovratensioni del convertitore di frequenza.	

15-06 Reset kWh Counter		
Option:	Funzione:	
[0] * Do not reset	Non è necessario alcun ripristino del contatore kWh.	
[1] Reset counter	Premere [OK] per azzerare il contatore kWh (vedere <i>parametro 15-02 kWh Counter</i>).	

15-07 Ripristino contatore ore di esercizio		
Option:	Funzione:	
[0] * Nessun reset		

15-07 Ripristino contatore ore di esercizio		
Option:	Funzione:	
[1] Contat. riprist.	Per azzerare il contatore ore esercizio, selezionare [1] <i>Contat. riprist.</i> , quindi premere [OK] (vedere <i>parametro 15-01 Running Hours</i>). Questo parametro non può essere selezionato mediante la porta seriale, RS485. Selezionare [0] <i>Nessun reset</i> se non è necessario azzerare il contatore ore di esercizio.	

3.15.2 15-1* Impostaz. log dati

Il log dati consente la registrazione continua di fino a 4 fonti di dati (*parametro 15-10 Logging Source*) a frequenze individuali (*parametro 15-11 Logging Interval*). Un evento di trigger (*parametro 15-12 Trigger Event*) e una finestra (*parametro 15-14 Samples Before Trigger*) vengono utilizzati per avviare e arrestare la registrazione in alcune condizioni.

15-10 Fonte registrazione		
Option:	Funzione:	
[0] * Nessuno	Selezionare le variabili da registrare.	
[15] Readout: actual setup		
[1397] Alert Alarm Word		
[1398] Alert Warning Word		
[1399] Alert Status Word		
[1472] Parola d'allarme VLT		
[1473] Parola di avviso VLT		
[1474] Parola di stato est.		
[1600] Parola di controllo		
[1601] Riferimento [unità]		
[1602] Riferimento [%]		
[1603] Parola di stato		
[1606] Actual Position		
[1610] Potenza [kW]		
[1611] Potenza [hp]		
[1612] Tensione motore		
[1613] Frequenza		
[1614] Corrente motore		
[1616] Coppia [Nm]		
[1617] Velocità [giri/m]		
[1618] Term. motore		
[1620] Angolo motore		
[1621] Coppia [%] alta ris.		
[1622] Coppia [%]		
[1624] Calibrated Stator Resistance		
[1625] Coppia [Nm] alta		
[1630] Tensione bus CC		
[1632] Energia freno/s		
[1633] Energia freno/2 min		
[1634] Temp. dissip.		
[1635] Termico inverter		

15-10 Fonte registrazione		
Option:	Funzione:	
[1648]	Speed Ref. After Ramp [RPM]	
[1650]	Riferimento esterno	
[1651]	Rif. impulsi	
[1652]	Retroazione [unità]	
[1657]	Feedback [RPM]	
[1660]	Ingresso digitale	
[1662]	Ingr. analog. 53	
[1664]	Ingr. analog. 54	
[1665]	Uscita analogica 42 [mA]	
[1666]	Uscita digitale [bin]	
[1675]	Ingresso analogico X30/11	
[1676]	Ingresso analogico X30/12	
[1677]	Uscita analogica X30/8 [mA]	
[1689]	Configurable Alarm/Warning Word	
[1690]	Parola d'allarme	
[1692]	Parola di avviso	
[1694]	Parola di stato est.	
[1695]	Parola di stato est. 2	
[1843]	Uscita anal. X49/7	
[1844]	Uscita anal. X49/9	
[1845]	Uscita anal. X49/11	
[1860]	Digital Input 2	
[3110]	Par. di stato bypass	
[3466]	SPI Error Counter	
[3470]	MCO parola di allarme 1	
[3471]	MCO parola di allarme 2	

15-11 Logging Interval		
Array [4]		
Range:	Funzione:	
Size related*	[0.000 - 0.000]	Immettere l'intervallo in ms tra ogni campionamento delle variabili da registrare.

15-12 Evento d'attivazione.		
Selezionare l'evento d'attivazione. Quando si verifica l'evento di attivazione, viene applicata una finestra per bloccare il registro. Il registro in seguito manterrà una percentuale specifica di campionamento prima che l'evento d'attivazione si sia verificato (<i>parametro 15-14 Campionamenti prima dell'attivazione</i>).		
Option:	Funzione:	
[0] *	Falso	
[1]	Vero	
[2]	In funzione	
[3]	Nel campo	
[4]	Riferimento on	
[5]	Coppia limite	
[6]	Lim.corrente	
[7]	Fuori dall'interv. di corrente	
[8]	Sotto I, bassa	
[9]	Sopra I, alta	
[10]	F. campo velocità	

15-12 Evento d'attivazione.		
Selezionare l'evento d'attivazione. Quando si verifica l'evento di attivazione, viene applicata una finestra per bloccare il registro. Il registro in seguito manterrà una percentuale specifica di campionamento prima che l'evento d'attivazione si sia verificato (<i>parametro 15-14 Campionamenti prima dell'attivazione</i>).		
Option:	Funzione:	
[11]	Sotto velocità, bassa	
[12]	Sopra velocità, alta	
[13]	Fuori campo retroaz.	
[14]	Sotto retr. bassa	
[15]	Sopra retr. alta	
[16]	Termica Avviso	
[17]	Tens.rete f. campo	
[18]	Inversione	
[19]	Avviso	
[20]	Allarme (scatto)	
[21]	All.(scatto blocc.)	
[22]	Comparatore 0	
[23]	Comparatore 1	
[24]	Comparatore 2	
[25]	Comparatore 3	
[26]	Reg. log. 0	
[27]	Reg. log. 1	
[28]	Reg. log. 2	
[29]	Reg. log. 3	
[33]	Ingr. digitale DI18	
[34]	Ingr. digitale DI19	
[35]	Ingr. digitale DI27	
[36]	Ingr. digitale DI29	
[37]	Ingr. digitale DI32	
[38]	Ingr. digitale DI33	
[50]	Comparatore 4	
[51]	Comparatore 5	
[60]	Reg. log. 4	
[61]	Reg. log. 5	

15-13 Logging Mode		
Option:	Funzione:	
[0] *	Log always	Selez. [0] Registr. continua per registrare sempre.
[1]	Log once on trigger	Selez. [1] Reg. dopo innesco per avviare o arrestare condizionatamente la registrazione mediante <i>parametro 15-12 Trigger Event</i> e <i>parametro 15-14 Samples Before Trigger</i> .

15-14 Campionamenti prima dell'attivazione		
Range:	Funzione:	
50*	[0 - 100]	Prima di un evento di attivazione, inserire la percentuale di tutti i campionamenti che dovrebbero rimanere nel log. Vedere anche <i>parametro 15-12 Evento d'attivazione</i> . e <i>parametro 15-13 Logging Mode</i> .

3.15.3 Log di manutenzione

Il log di manutenzione serve a salvare le informazioni dettagliate di log per un intervallo di 5 secondi nei casi in cui si verificano determinati allarmi. I tecnici manutentori possono analizzare queste informazioni per risolvere i problemi e ottimizzare il convertitore di frequenza.

Il convertitore di frequenza può salvare fino a 24 log di manutenzione nella memoria flash.

È possibile consultare l'elenco degli allarmi che attivano un registro di log di manutenzione nel capitolo 3.15.6 *Allarmi che attivano un record di log di manutenzione*. Scatti/allarmi in funzione dell'applicazione, ad esempio Safe Torque Off, non attivano un registro di log di manutenzione.

Frequenza di campionamento

Esistono due periodi con diverse frequenze di campionamento:

- campioni lenti: 20 campioni a una velocità di 250 ms che forniscono una cronologia di 5 s prima dello scatto;
- campioni veloci: 50 campioni a una velocità di 5 ms che forniscono una cronologia dettagliata di 250 ms prima dello scatto.

AVVISO!

Per abilitare il marcatore real time clock (RTC), utilizzare il relativo modulo. Se il real time clock non è disponibile, viene registrato il tempo di funzionamento nel parametro 15-32 *Log guasti: Tempo*.

Il log di manutenzione contiene gli elementi mostrati nella Tabella 3.28.

#	Dati del log allarmi	Numero di parametro
1	Tempo di scatto (uno dei valori): <ul style="list-style-type: none"> • Priorità real time clock (se disponibile). • Priorità tempo di funzionamento (se RTC non è disponibile). 	Parametro 0-89 <i>Visual. data e ora</i> o parametro 15-32 <i>Log guasti: Tempo</i>
2	Codice d'allarme	Parametro 15-30 <i>Log guasti: Codice guasto</i>
3	Frequenza	Parametro 16-13 <i>Frequenza</i>
4	Velocità (giri/min.)	Parametro 16-17 <i>Velocità [giri/m]</i>
5	Riferimento (%)	Parametro 16-02 <i>Riferimento [%]</i>
7	Tensione collegamento CC	Parametro 16-30 <i>Tensione bus CC</i>

#	Dati del log allarmi	Numero di parametro
9	Corrente fase U del motore	Parametro 16-45 <i>Motor Phase U Current</i>
10	Corrente fase V del motore	Parametro 16-46 <i>Motor Phase V Current</i>
11	Corrente fase W del motore	Parametro 16-47 <i>Motor Phase W Current</i>
12	Tensione di fase del motore	Parametro 16-12 <i>Tensione motore</i>
15	Parola di controllo	Parametro 16-00 <i>Parola di controllo</i>
16	Parola di stato	Parametro 16-03 <i>Parola di stato</i>

Tabella 3.28 Dati del log di manutenzione

3.15.4 Cancellazione del log di manutenzione

La memoria flash memorizza fino a 24 registri. Per salvare più log cancellare la memoria di log di manutenzione.

Per cancellare il log di manutenzione:

1. Nel parametro 14-22 *Modo di funzionamento* selezionare l'opzione [5] *Clear service logs*.
2. Spegner e riaccendere il convertitore di frequenza. La cancellazione del log di manutenzione prolunga il tempo di accensione di circa 1 s.

Salvare i registri di log di manutenzione usando il Software di configurazione MCT 10 prima di cancellare i log di manutenzione.

Cancellare il log di manutenzione dopo la messa in funzione per rimuovere gli allarmi che si verificano durante il test.

Indicazioni di log di manutenzione

Il Parametro 16-42 *Service Log Counter* mostra il numero di log di manutenzione memorizzati nella memoria.

Il convertitore di frequenza indica una memoria di log di manutenzione piena in uno dei seguenti modi:

- L'LCP mostra il messaggio:
Cancellare i registri di log di manutenzione pieni: 28 [M26]
- Il bit 25 è impostato alto nel parametro 16-96 *Parola di manutenzione* (0x2000000).

L'esecuzione dell'inizializzazione del convertitore di frequenza non cancella la memoria di log di manutenzione.

3.15.5 Lettura delle informazioni di log di manutenzione

Utilizzare Software di configurazione MCT 10 per leggere le informazioni di log di manutenzione.

3

Per leggere le informazioni di manutenzione:

1. Aprire Software di configurazione MCT 10.
2. Selezionare un convertitore di frequenza.
3. Sezionare un plug-in di log di manutenzione.
4. Fare clic su *Read from drive*.

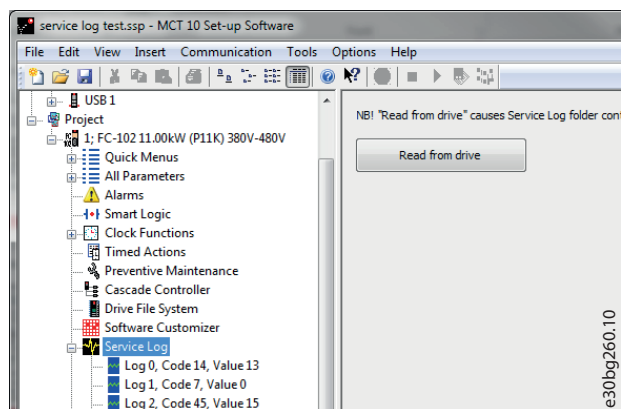

Disegno 3.65 MCT10, Read from Drive

La *Disegno 3.66* mostra la vista del log di manutenzione in Software di configurazione MCT 10. Utilizzare il cursore per visualizzare le letture dettagliate in un momento specifico.



Disegno 3.66 Vista log di manutenzione, 5 s

Utilizzare la funzione zoom per concentrarsi sugli ultimi 250 ms prima del guasto. Vedere *Disegno 3.67*.

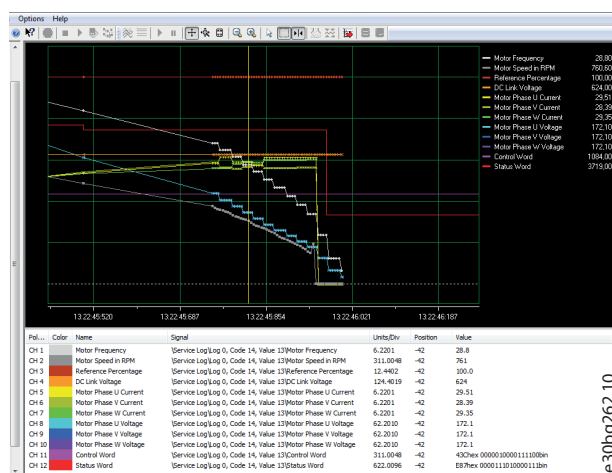

Disegno 3.67 Vista dettagliata del log di manutenzione, 250 ms

3.15.6 Allarmi che attivano un record di log di manutenzione

#	Titolo dell'allarme
4	Gua. fase rete
5	Tens. CC alta
6	Tens. CC bas.
7	Sovrat. CC
8	Sottotens. CC 9Sovracc. invert.
9	Sovracc. invert.
10	Sovr. ETR mot.
12	Coppia limite
13	Sovraccorrente
14	Guasto di terra
16	Cortocircuito
18	Avviamento fallito
25	Resistenza freno
26	Sovracc. freno
27	IGBT freno
28	Controllo freno
30	Guasto fase U
31	Guasto fase V
32	Guasto fase W
36	Guasto di rete
37	Sbilanciamento di fase
44	Guasto di terra AL44
45	Guasto a t. 2
59	Lim.corrente

Tabella 3.29 Allarmi che attivano un record di log di manutenzione

AVVISO!

Se un allarme presenta due stati (avviso/allarme), attiva un record di log di manutenzione soltanto quando entra in stato di allarme

3.15.7 15-2* Log storico

Mediante questi parametri array è possibile visualizzare fino a 50 datalog in questo gruppo di parametri. Un datalog viene creato ogni volta che si verifica un evento (che non deve essere scambiato con eventi SLC). In questo contesto gli eventi sono definiti come una modifica in una delle seguenti aree:

- Ingressi digitali.
- Uscite digitali.
- Parola di avviso.
- Parola di allarme.
- Parola di stato.
- Parola di controllo.
- Parola di stato estesa.

Gli eventi vengono registrati con il valore e il timestamp in msec. L'intervallo di tempo tra 2 eventi dipende dalla frequenza con cui gli eventi si verificano (al massimo una volta a ogni scansione). La registrazione dei dati è continua ma, se si verifica un allarme, la registrazione viene salvata e i valori sono disponibili sul display. Ciò risulta utile per eseguire ad esempio un intervento di manutenzione dopo uno scatto. Visualizzare lo storico allarmi in questo parametro mediante la porta di comunicazione seriale o il display.

15-20 Historic Log: Event		
Array [50]		
Range:	Funzione:	
0*	[0 - 255]	Visualizza il tipo di evento dell'evento registrato.

15-21 Historic Log: Value		
Array [50]		
Range:	Funzione:	
0*	[0 - 2147483647]	Visualizzare il valore dell'evento registrato. Interpreta i valori degli eventi in base a <i>Tabella 3.30</i> :
	Ingresso digitale	Valore decimale. Vedere <i>parametro 16-60 Digital Input</i> per una descrizione dopo la conversione a un valore binario.
	Uscita digitale (non monitorata in questa versione del software)	Valore decimale. Vedere <i>parametro 16-66 Uscita digitale [bin]</i> per una descrizione dopo la conversione a un valore binario.
	Parola di avviso	Valore decimale. Vedere <i>parametro 16-92 Parola di avviso</i> per la descrizione.

15-21 Historic Log: Value		
Array [50]		
Range:	Funzione:	
	Parola di allarme	Valore decimale. Vedere <i>parametro 16-90 Parola d'allarme</i> per la descrizione.
	Parola di stato	Valore decimale. Vedere <i>parametro 16-03 Status Word</i> per una descrizione dopo la conversione a un valore binario.
	Parola di controllo	Valore decimale. Vedere <i>parametro 16-00 Control Word</i> per la descrizione.
	Parola di stato estesa	Valore decimale. Vedere <i>parametro 16-94 Parola di stato est.</i> per la descrizione.
Tabella 3.30 Eventi registrati		

15-22 Historic Log: Time		
Array [50]		
Range:	Funzione:	
0 ms*	[0 - 2147483647 ms]	Visualizzare l'ora in cui è avvenuto l'evento registrato. Il tempo è misurato in secondi dall'avviamento del convertitore di frequenza. Il valore massimo corrisponde a circa 24 giorni, il che significa che il conteggio riparte da zero dopo questo lasso di tempo.

3.15.8 15-3* Log guasti

I parametri in questo gruppo sono parametri array che consentono di visualizzare fino a 10 log guasti. 0 è il dato registrato più recente e 9 il meno recente. I codici di guasto, i valori e il marcatempo sono disponibili per tutti i dati registrati.

15-30 Log guasti: Codice guasto		
Range:	Funzione:	
0*	[0 - 65535]	Visualizzare il codice di guasto e ricercare il suo significato nel <i>capitolo 6 Ricerca guasti</i> .

15-31 Alarm Log: Value		
Array [10]		
Range:	Funzione:	
0*	[-32767 - 32767]	Visualizza una descrizione aggiuntiva dell'errore. Questo parametro viene usato prevalentemente in combinazione con <i>l'allarme 38 Guasto interno</i> .

15-32 Alarm Log: Time		
Array [10]		
Range:	Funzione:	
0 s*	[0 - 2147483647 s]	Visualizzare l'ora alla quale è avvenuto l'evento registrato. Il tempo viene misurato in s dall'avviamento del convertitore di frequenza.

15-33 Alarm Log: Date and Time		
Array [10]		
Range:	Funzione:	
Size related*	[0 - 0]	Parametro array; Data e ora 0-9: questo parametro indica l'ora alla quale è avvenuto l'evento registrato.

3.15.9 15-4* Identif. conv. freq.

Parametri che contengono informazioni di sola lettura sulla configurazione hardware e software del convertitore di frequenza.

15-40 Tipo FC		
Range:	Funzione:	
0*	[0 - 6]	Visualizza il tipo di convertitore di frequenza. La visualizzazione è identica al campo di potenza FC 300 della definizione del codice del tipo, caratteri 1-6.

15-41 Sezione potenza		
Range:	Funzione:	
0*	[0 - 20]	Visualizza il tipo di convertitore di frequenza. La visualizzazione è identica al campo di potenza FC 300 della definizione del codice del tipo, caratteri 7-10.

15-42 Tensione		
Range:	Funzione:	
0*	[0 - 20]	Visualizza il tipo di convertitore di frequenza. La visualizzazione è identica al campo di potenza FC 300 della definizione del codice del tipo, caratteri 11-12.

15-43 Software Version		
Range:	Funzione:	
0*	[0 - 5]	Visualizza la versione SW combinata (o versione del pacchetto) comprendente sia il software di potenza che il software di controllo.

15-44 Ordered Typecode String		
Range:	Funzione:	
0*	[0 - 40]	Visualizza il codice identificativo usato per riordinare il convertitore nella sua configurazione originale.

15-45 Actual Typecode String		
Range:	Funzione:	
0*	[0 - 40]	Visualizzare il codice identificativo effettivo.

15-46 Frequency Converter Ordering No		
Range:	Funzione:	
0*	[0 - 8]	Visualizza il numero d'ordine a otto cifre utilizzato per riordinare il convertitore di frequenza nella sua configurazione originale. Per ripristinare il numero d'ordine dopo la sostituzione della scheda di potenza, vedere <i>parametro 14-29 Service Code</i> .

15-47 Power Card Ordering No		
Range:	Funzione:	
0*	[0 - 8]	Visualizzare il codice d'ordine della scheda di potenza.

15-48 LCP Id No		
Range:	Funzione:	
0*	[0 - 20]	Visualizza il numero ID dell'LCP.

15-49 SW ID Control Card		
Range:	Funzione:	
0*	[0 - 20]	Visualizza il numero di versione software della scheda di controllo.

15-50 SW ID Power Card		
Range:	Funzione:	
0*	[0 - 20]	Visualizza il numero di versione software della scheda di potenza.

15-51 Frequency Converter Serial Number		
Range:	Funzione:	
0*	[0 - 10]	Visualizza il numero seriale del convertitore di frequenza.

15-53 Power Card Serial Number		
Range:	Funzione:	
0*	[0 - 19]	Visualizza il numero seriale della scheda di potenza.

15-54 Config File Name		
Array [5]		
Range:	Funzione:	
Size related*	[0 - 16]	Visualizza i nomi dei file di configurazione speciali.

15-58 Smart Setup Filename		
Range:	Funzione:	
Size related*	[0 - 20]	Mostra il nome del file SmartStart.

15-59 Nome file		
Range:	Funzione:	
Size related*	[0 - 16]	Mostra il nome di file CSIV attualmente usato (Customer Specific Initial Values).

3.15.10 15-6* Ident. opz.

Questo gruppo di parametri di sola lettura contiene informazioni relative alla configurazioni hardware e software delle opzioni installate negli slot A, B, C0 e C1.

15-60 Option Mounted		
Array [8]		
Range:	Funzione:	
0*	[0 - 30]	Mostra il tipo di opzione installata.

15-61 Option SW Version		
Array [8]		
Range:	Funzione:	
0*	[0 - 20]	Visualizza la versione software dell'opzione installata.

15-62 Option Ordering No		
Array [8]		
Range:	Funzione:	
0*	[0 - 8]	Mostra il numero d'ordine per le opzioni installate.

15-63 Option Serial No		
Array [8]		
Range:	Funzione:	
0*	[0 - 18]	Visualizzare il numero seriale per l'opzione installata.

15-70 Opzione in slot A		
Range:	Funzione:	
0*	[0 - 30]	Visualizza il codice identificativo per l'opzione installata nello slot A e la relativa traduzione. Per esempio, per il codice identificativo AX, la traduzione è <i>Nessuna opzione</i> .

15-71 Versione SW opzione slot A		
Range:	Funzione:	
0*	[0 - 20]	Visualizza la versione software per l'opzione installata nello slot A.

15-72 Opzione in slot B		
Range:	Funzione:	
0*	[0 - 30]	Visualizza il codice identificativo per l'opzione installata nello slot B e la relativa traduzione. Per esempio, per il codice identificativo BX, la traduzione è <i>Nessuna opzione</i> .

15-73 Versione SW opzione slot B		
Range:	Funzione:	
0*	[0 - 20]	Versione software per l'opzione installata nello slot B.

15-74 Opzione nello slot C0		
Range:	Funzione:	
0*	[0 - 30]	Visualizza il codice identificativo per l'opzione installata nello slot C e la relativa traduzione. Per esempio, per il codice identificativo CXXXX, la traduzione è <i>Nessuna opzione</i> .

15-75 Versione SW opzione slot C0		
Range:	Funzione:	
0*	[0 - 20]	Versione software per l'opzione installata nello slot C.

15-76 Opzione nello slot C1		
Range:	Funzione:	
0*	[0 - 30]	Mostra il codice identificativo per l'opzione nello slot C1 (CXXXX in caso di nessuna opzione) e la traduzione, che è <i>Nessuna opzione</i> .

15-77 Versione SW opzione slot C1		
Range:	Funzione:	
0*	[0 - 20]	Mostra la versione software per l'opzione installata nello slot opzione C.

15-80 Ore di esercizio della ventola		
Range:	Funzione:	
0 h*	[0 - 2147483647 h]	Visualizza il numero di ore in cui la ventola del dissipatore ha funzionato (incrementi per ogni ora). Il valore viene salvato quando il convertitore di frequenza viene spento.

15-81 Ore di eserc. preimp. ventola		
Range:	Funzione:	
0 h*	[0 - 99999 h]	Immettere il contatore preimpostato delle ore di esercizio della ventola, vedere <i>parametro 15-80 Ore di esercizio della ventola</i> . Questo parametro non può essere selezionato mediante la porta seriale, RS485.

15-89 Configuration Change Counter		
Range:	Funzione:	
0*	[0 - 65535]	AVVISO! Questo parametro non può essere regolato mentre il motore è in funzione.

3.15.11 15-9* Inform. parametri

15-92 Defined Parameters		
Range:	Funzione:	
0*	[0 - 9999]	Questo parametro contiene un elenco di tutti i parametri definiti nel convertitore di frequenza. L'elenco termina con 0.

15-93 Modified Parameters		
Range:	Funzione:	
0*	[0 - 9999]	Visualizza una lista dei parametri che sono stati modificati rispetto alla loro impostazione di fabbrica. L'elenco termina con 0. Le modifiche potrebbero non essere visibili fino a 30 s dall'implementazione.

15-98 Identif. conv. freq.		
Range:	Funzione:	
0*	[0 - 40]	Questo parametro contiene dati utilizzati dal Software di configurazione MCT 10

15-99 Metadati parametri		
Range:	Funzione:	
0*	[0 - 9999]	Questo parametro contiene dati utilizzati dal Software di configurazione MCT 10

3.16 Parametri: 16-** Visualizzazione dati

3.16.1 16-0* Stato generale

16-00 Control Word		
Range:	Funzione:	
0* [0 - 65535]	Visualizza la parola di controllo inviata dal convertitore di frequenza tramite la porta di comunicazione seriale in codice hex.	

16-01 Reference [Unit]		
Range:	Funzione:	
0 ReferenceFeed-backUnit*	[-999999 - 999999 ReferenceFeed-backUnit]	Visualizza il valore di riferimento attuale applicato su base a impulsi o analogica nell'unità che risulta dalla configurazione selezionata nel <i>parametro 1-00 Configuration Mode</i> (Hz, Nm o Giri/min.).

16-02 Reference [%]		
Range:	Funzione:	
0 %* [-200 - 200 %]	Visualizza il riferimento totale. Il riferimento totale è la somma dei riferimenti digitali, analogici, preimpostati, bus e congelati più catch-up e slow-down.	

16-03 Status Word		
Range:	Funzione:	
0* [0 - 65535]	Visualizza la parola di stato inviata dal convertitore di frequenza tramite la porta di comunicazione seriale in codice hex.	

16-05 Main Actual Value [%]		
Range:	Funzione:	
0 %* [-100 - 100 %]	Visualizza la parola di due byte inviata con la parola di stato al master del bus di campo che riporta il valore effettivo principale.	

16-06 Actual Position		
Range:	Funzione:	
0 CustomReadoutUnit2*	[-2000000000 - 2000000000 CustomReadoutUnit2]	Mostra la posizione effettiva nelle unità di posizione definita nel <i>gruppo di parametri 17-7* Position Scaling</i> . Il valore si basa sulla retroazione encoder in anello chiuso o sull'angolo calcolato dal controllo motore in anello aperto. Per informazioni sulla configurazione delle visualizzazioni,

16-06 Actual Position		
Range:	Funzione:	
		vedere capitolo 3.17.5 17-7* <i>Position Scaling</i> .

16-07 Target Position		
Range:	Funzione:	
0 CustomReadoutUnit2*	[-2000000000 - 2000000000 CustomReadoutUnit2]	AVVISO! Questo parametro è valido esclusivamente con la versione software 48.XX. Mostra l'effettiva posizione target finale per il comando di posizionamento attivo nelle unità di posizione. Le unità di posizione sono definite nel <i>gruppo di parametri 17-7* Position Scaling</i> .

16-08 Position Error		
Range:	Funzione:	
0 CustomReadoutUnit2*	[-2000000000 - 2000000000 CustomReadoutUnit2]	AVVISO! Questo parametro è valido esclusivamente con la versione software 48.XX. Mostra l'errore di posizione effettivo nelle unità di posizione definite nel <i>gruppo di parametri 17-7* Position Scaling</i> . L'errore di posizione è la differenza tra la posizione effettiva e quella regolata. L'errore di posizione è l'ingresso per il controllore PI di posizione.

16-09 Visual. personaliz.		
Range:	Funzione:	
0 CustomReadoutUnit*	[0 - 999999.99 CustomReadoutUnit]	Visualizzare il valore della visualizzazione personalizzata da <i>parametro 0-30 Unità per la visualizzaz. def. dall'utente</i> a <i>parametro 0-32 Custom Readout Max Value</i> .

3.16.2 16-1* Stato motore

16-10 Power [kW]		
Range:	Funzione:	
0 kW* [0 - 10000 kW]	Visualizza la potenza motore in kW. Il valore visualizzato viene calcolato sulla base della tensione motore e della corrente motore attuali. Il valore viene filtrato, vale a dire che possono passare circa 1,3 s dalla variazione di un valore in ingresso alla modifica dei valori visualizzati. La risoluzione del valore di visualizzazione sul bus di campo è in passi da 10 W.	

16-11 Power [hp]		
Range:	Funzione:	
0 hp* [0 - 10000 hp]	Visualizza la potenza motore in cv. Il valore visualizzato viene calcolato sulla base della tensione motore e della corrente motore attuali. Il valore viene filtrato, vale a dire che possono passare circa 1,3 ms dalla variazione di un valore in ingresso alla modifica dei valori visualizzati.	

16-12 Motor Voltage		
Range:	Funzione:	
0 V* [0 - 6000 V]	Visualizzare la tensione motore, un valore calcolato per controllare il motore.	

16-13 Frequency		
Range:	Funzione:	
0 Hz* [0 - 6500 Hz]	Visualizzare la frequenza motore senza smorzamento risonanza.	

16-14 Motor current		
Range:	Funzione:	
0 A* [0 - 10000 A]	Visualizza la corrente motore misurata come valore medio, I_{RMS} . Il valore viene filtrato, vale a dire che possono passare circa 1,3 s dalla variazione di un valore in ingresso alla modifica dei valori visualizzati.	

16-15 Frequenza [%]		
Range:	Funzione:	
0 %* [-100 - 100 %]	Visualizzare una parola di due byte che rappresenta la frequenza motore effettiva (senza smorzamento risonanza) in percentuale (scala 0000-4.000 hex) del <i>parametro 4-19 Freq. di uscita max.</i> . Impostare <i>parametro 9-16 Config. lettura PCD</i> su indice 1 per inviarlo con la parola di stato al posto della MAV.	

16-16 Coppia [Nm]		
Range:	Funzione:	
0 Nm* [-3000 - 3000 Nm]	Visualizza il valore di coppia con segno, applicata all'albero motore. Non esiste una perfetta linearità fra la corrente motore al 160% e la coppia in relazione alla coppia nominale. Alcuni motori forniscono più del 160% di coppia. Pertanto, il valore minimo e il valore massimo dipendono dalla corrente motore massima nonché dal motore usato. Il valore è filtrato, e quindi possono passare circa 30 ms dalla variazione di un valore in ingresso alla modifica dei valori visualizzati. Nel principio di regolazione Flux, questa visualizzazione è compensata in <i>parametro 1-68 Inerzia minima</i> per una maggiore precisione.	

16-17 Velocità [giri/m]		
Range:	Funzione:	
0 RPM* [-30000 - 30000 RPM]	Visualizza la velocità effettiva dell'albero motore in Giri/min. Nel controllo di processo ad anello aperto o ad anello chiuso viene stimato il regime del motore. Nelle modalità di regolazione velocità ad anello chiuso viene misurato il regime del motore.	

16-18 Motor Thermal		
Range:	Funzione:	
0 %* [0 - 100 %]	Visualizza il valore calcolato del carico termico sul motore. Il limite di disinserimento è 100%. La base per il calcolo è la funzione ETR selezionata in <i>parametro 1-90 Motor Thermal Protection</i> .	

16-19 Temperatura sensore KTY		
Range:	Funzione:	
0 °C* [0 - 0 °C]	Restituisce la temperatura effettiva su un sensore KTY incorporato nel motore. Vedere gruppo di parametri <i>1-9* Temp. motore</i> .	

16-20 Angolo motore		
Range:	Funzione:	
0* [0 - 65535]	Visualizzare lo sfasamento angolare corrente dell'encoder/resolver rispetto all'indice di zero. L'intervallo di valori 0-65.535 corrisponde a 0-2xpi (radianti).	

16-21 Coppia [%] alta ris.		
Range:	Funzione:	
0 %* [-200 - 200 %]	Il valore visualizzato è la coppia come valore percentuale della coppia nominale, con segno e risoluzione dello 0,1% applicati all'albero motore.	

16-22 Coppia [%]		
Range:	Funzione:	
0 %*	[-200 - 200 %]	Il valore visualizzato è la coppia come valore percentuale della coppia nominale, con segno, applicata all'albero motore.

16-23 Motor Shaft Power [kW]		
Range:	Funzione:	
0 kW*	[0 - 10000 kW]	Visualizzazione della potenza meccanica applicata all'albero motore.

16-24 Calibrated Stator Resistance		
Range:	Funzione:	
0.0000 Ohm*	[0.0000 - 100.0000 Ohm]	Visualizza la resistenza di statore calibrata.

16-25 Coppia [Nm] alta		
Range:	Funzione:	
0 Nm*	[-200000000 - 200000000 Nm]	Visualizza il valore di coppia con segno, applicata all'albero motore. Alcuni motori forniscono più del 160% di coppia. Pertanto, il valore minimo e il valore massimo dipendono dalla corrente massima del motore nonché dal motore usato. Questa visualizzazione specifica è stata adattata per essere in grado di mostrare valori più alti rispetto alla visualizzazione standard in <i>parametro 16-16 Coppia [Nm]</i> .

3.16.3 16-3* Stato conv. freq.

16-30 DC Link Voltage		
Range:	Funzione:	
0 V*	[0 - 10000 V]	Visualizza un valore misurato. Il valore è filtrato con una costante di tempo di 30 ms.

16-31 System Temp.		
Range:	Funzione:	
0 °C*	[-128 - 127 °C]	<p>AVVISO! Solo valido per FC 302.</p> <p>Mostra la temperatura del sistema interno più elevata. Nei frame di dimensioni inferiori (A-C) la temperatura di sistema corrisponde alla misurazione della temperatura della scheda di controllo nel <i>parametro 16-39 Temp. scheda di controllo</i>. Nei frame di dimensioni maggiori (D-F) la temperatura di sistema è la temperatura più elevata misurata sui componenti hardware mediante sensori di temperatura, ad esempio la scheda/le schede di potenza.</p>

16-32 Brake Energy /s		
Range:	Funzione:	
0 kW*	[0 - 10000 kW]	Visualizza la potenza freno trasmessa a una resistenza freno esterna, indicata come valore istantaneo.

16-33 Brake Energy Average		
Range:	Funzione:	
0 kW*	[0 - 10000 kW]	Visualizza la potenza freno trasmessa a una resistenza freno esterna. La potenza media viene calcolata su un livello medio basato sul periodo di tempo selezionato in <i>parametro 2-13 Monitor. potenza freno</i> .

16-34 Heatsink Temp.		
Range:	Funzione:	
0 °C*	[0 - 255 °C]	Visualizza la temperatura del dissipatore del convertitore di frequenza. Il limite di disinserimento è 90 ±5 °C (194 ±9 °F) e il motore si riattiva a 60 ±5 °C (140 ±9 °F).

16-35 Termico inverter		
Range:	Funzione:	
0 %*	[0 - 100 %]	Visualizza il carico in percentuale sull'inverter.

16-36 Corrente nom inv.		
Range:	Funzione:	
Size related*	[0.01 - 10000 A]	Visualizzare la corrente nominale dell'inverter che deve essere uguale ai dati di targa del motore collegato. Questi dati vengono utilizzati per calcolare la coppia, la protezione da sovraccarico motore e così via.

16-37 Corrente max inv.		
Range:	Funzione:	
Size related*	[0.01 - 10000 A]	Visualizzare la corrente massima dell'inverter che deve essere uguale ai dati di targa del motore collegato. Questi dati vengono utilizzati per calcolare la coppia, la protezione da sovraccarico motore e così via.

16-38 Condiz. regol. SL		
Range:	Funzione:	
0*	[0 - 100]	Visualizza lo stato dell'evento eseguito dal controllo SL.

16-39 Control Card Temp.		
Range:	Funzione:	
0 °C*	[0 - 100 °C]	Visualizza la temperatura della scheda di controllo indicata in °C.

16-40 Logging Buffer Full		
Option:		Funzione:
		Visualizza se il buffer di registrazione è pieno (vedere il capitolo 3.15.2 15-1* <i>Impostaz. log dati</i>). I buffer di registrazione non si riempiono mai quando parametro 15-13 <i>Logging Mode</i> è impostato su [0] <i>Registr. continua</i> .
[0] *	No	
[1]	Yes	

16-41 Performance Measurements		
Range:		Funzione:
0*	[0 - 2147483647]	

16-42 Service Log Counter		
Range:		Funzione:
0*	[0 - 24]	Mostra il numero di log di manutenzione memorizzati nel file ServiceLog. Se il file ServiceLog è pieno, cancellare i dati registrati selezionando l'opzione [5] <i>Clear service logs</i> nel parametro 14-22 <i>Modo di funzionamento</i> . I dati registrati saranno cancellati alla successiva accensione.

16-43 Timed Actions Status		
Selezionare la vista azioni temporizzate.		
Option:		Funzione:
[0] *	Timed Actions Auto	
[1]	Timed Actions Disabled	
[2]	Constant On Actions	
[3]	Constant Off Actions	

16-44 Speed Error [RPM]		
Range:		Funzione:
0 RPM*	[-30000 - 30000 RPM]	AVVISO! Questo parametro è valido esclusivamente con la versione software 48.XX. Mostra la differenza tra il riferimento di velocità e la velocità effettiva.

16-45 Motor Phase U Current		
Range:		Funzione:
0 A*	[0 - 10000 A]	Visualizza la corrente della fase del motore U_{RMS} . Facilita il monitoraggio dello sbilanciamento nelle correnti motore, rilevamento di cavi motore deboli o sbilanciamento negli avvolgimenti del motore.

16-46 Motor Phase V Current		
Range:		Funzione:
0 A*	[0 - 10000 A]	Visualizza la corrente della fase del motore V_{RMS} . Facilita il monitoraggio dello sbilan-

16-46 Motor Phase V Current		
Range:		Funzione:
		ciamento nelle correnti motore, rilevamento di cavi motore deboli o sbilanciamento negli avvolgimenti del motore.

16-47 Motor Phase W Current		
Range:		Funzione:
0 A*	[0 - 10000 A]	Visualizza la corrente della fase del motore W_{RMS} . Facilita il monitoraggio dello sbilanciamento nelle correnti motore, rilevamento di cavi motore deboli o sbilanciamento negli avvolgimenti del motore.

16-48 Speed Ref. After Ramp [RPM]		
Range:		Funzione:
0 RPM*	[-30000 - 30000 RPM]	Questo parametro specifica il riferimento dato al convertitore di frequenza dopo la rampa di velocità.

16-49 Sorgente corrente di guasto		
Range:		Funzione:
0*	[0 - 8]	Il valore indica la sorgente delle correnti di guasto, tra cui: cortocircuito, sovracorrente e squilibrio della tensione di alimentazione (dalla sinistra): 1-4 Inverter; 5-8 Raddrizzatore; 0 Nessun guasto registrato.

3.16.4 16-5* Rif. & retroaz.

16-50 Riferimento esterno		
Range:		Funzione:
0*	[-200 - 200]	Visualizzare il riferimento totale, la somma di riferimenti digitali, analogici, preimpostati, di bus di campo e congelati, più catch-up e slow-down.

16-51 Rif. impulsi		
Range:		Funzione:
0*	[-200 - 200]	Visualizzare il valore di riferimento dagli ingressi digitali programmati. Possono essere visualizzati anche gli impulsi da un encoder incrementale.

16-52 Retroazione [unità]		
Range:		Funzione:
0 Reference-FeedbackUnit*	[-999999.999 - 999999.999 ReferenceFeedbackUnit]	Indica l'unità della retroazione risultante dalla selezione dell'unità e scala selezionata in parametro 3-00 <i>Intervallo di rif.</i> , parametro 3-01 <i>Unità</i>

16-52 Retroazione [unità]		
Range:	Funzione:	
		riferimento/Retroazione, parametro 3-02 Riferimento minimo e parametro 3-03 Riferimento max..

16-53 Riferim. pot. digit.		
Range:	Funzione:	
0* [-200 - 200]	Visualizza il contributo del potenziometro digitale al riferimento effettivo.	

16-57 Feedback [RPM]		
Range:	Funzione:	
0 RPM* [-30000 - 30000 RPM]	Parametro di lettura nel quale possono essere letti i Giri/min. effettivi del motore dalla fonte retroazione sia in anello chiuso sia in anello aperto. La fonte retroazione viene selezionata tramite parametro 7-00 Fonte retroazione PID di velocità	

3.16.5 16-6* Ingressi & uscite

16-60 Digital Input		
Range:	Funzione:	
0* [0 - 65535]	Visualizzare gli stati dei segnali dagli ingressi digitali attivi. Esempio: L'ingresso 18 corrisponde al bit n. 5, 0 = nessun segnale, 1 = segnale collegato. Il bit 6 lavora nel modo opposto, on = 0, off = 1 (ingresso Safe Torque Off).	
	Bit 0	Ingresso digitale morsetto 33.
	Bit 1	Ingresso digitale morsetto 32.
	Bit 2	Ingresso digitale morsetto 29.
	Bit 3	Ingresso digitale morsetto 27.
	Bit 4	Ingresso digitale morsetto 19.
	Bit 5	Ingresso digitale morsetto 18.
	Bit 6	Ingresso digitale morsetto 37.
	Bit 7	Ingresso digitale VLT® General Purpose I/O MCB 101 morsetto X30/4.
	Bit 8	Ingresso digitale VLT® General Purpose I/O MCB 101 morsetto X30/3.
	Bit 9	Ingresso digitale VLT® General Purpose I/O MCB 101 morsetto X30/2.
	Bit 10-63	Riservato per morsetti futuri.
Tabella 3.31 Ingressi digitali attivi		

16-60 Digital Input		
Range:	Funzione:	
Disegno 3.68 Impostazioni dei relè		

16-61 Terminal 53 Switch Setting		
Option:	Funzione:	
	Visualizzare l'impostazione del morsetto di ingresso 53.	
[0] *	Current	
[1]	Voltage	

16-62 Ingr. analog. 53		
Range:	Funzione:	
0* [-20 - 20]	Visualizza il valore effettivo sull'ingresso 53.	

16-63 Terminal 54 Switch Setting		
Visualizza l'impostazione del morsetto di ingresso 54.		
Option:	Funzione:	
[0] *	Current	
[1]	Voltage	

16-64 Ingr. analog. 54		
Range:	Funzione:	
0* [-20 - 20]	Visualizza il valore effettivo sull'ingresso 54.	

16-65 Uscita analogica 42 [mA]		
Range:	Funzione:	
0* [0 - 30]	Visualizzare il valore effettivo in mA sull'uscita 42. Il valore visualizzato dipende dall'impostazione in parametro 6-50 Uscita morsetto 42.	

16-66 Uscita digitale [bin]		
Range:	Funzione:	
0* [0 - 15]	Visualizza il valore binario di tutte le uscite digitali.	

16-67 Pulse Input #29 [Hz]		
Range:	Funzione:	
0* [0 - 130000]	Visualizza il valore effettivo della frequenza applicata al morsetto 29.	

16-68 Ingr. freq. #33 [Hz]		
Range:	Funzione:	
0* [0 - 130000]	Visualizza il valore effettivo della frequenza applicata al morsetto 33 come ingresso a impulsi.	

16-69 Uscita impulsi #27 [Hz]		
Range:	Funzione:	
0* [0 - 40000]	Visualizzare il valore effettivo degli impulsi applicati al morsetto 27 nel modo di uscita digitale.	

16-70 Uscita impulsi #29 [Hz]		
Range:	Funzione:	
0* [0 - 40000]	AVVISO! Questo parametro è disponibile solo per FC 302. Visualizzare il valore effettivo degli impulsi applicati al morsetto 29 nel modo di uscita digitale.	

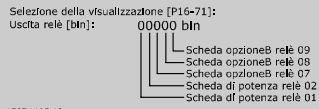
16-71 Relay Output [bin]		
Range:	Funzione:	
0* [0 - 511]	Visualizza le impostazioni di tutti i relè.  Disegno 3.69 Impostazioni dei relè	

16-72 Contatore A		
Range:	Funzione:	
0* [-2147483648 - 2147483647]	Visualizza il valore corrente del contatore A. I contatori sono utili come comparatori di operandi; vedere <i>parametro 13-10 Comparatore di operandi</i> . Ripristina o modifica il valore tramite gli ingressi digitali (<i>gruppo di parametri 5-1* Ingressi digitali</i>) o usando un'azione SLC (<i>parametro 13-52 Azione regol. SL</i>).	

16-73 Contatore B		
Range:	Funzione:	
0* [-2147483648 - 2147483647]	Visualizza il valore corrente del contatore B. I contatori sono utili come comparatori di operandi <i>parametro 13-10 Comparatore di operandi</i> . Ripristina o modifica il valore tramite gli ingressi digitali (<i>gruppo di parametri 5-1* Ingressi digitali</i>) o usando un'azione SLC (<i>parametro 13-52 Azione regol. SL</i>).	

16-74 Contat. arresti precisi		
Range:	Funzione:	
0* [0 - 2147483647]	Indica il valore attuale del contatore arresti precisi (<i>parametro 1-84 Valore del contatore arresti precisi</i>).	

16-75 Analog In X30/11		
Range:	Funzione:	
0* [-20 - 20]	Visualizzare il valore effettivo sull'ingresso X30/11 del VLT® General Purpose I/O MCB 101.	

16-76 Analog In X30/12		
Range:	Funzione:	
0* [-20 - 20]	Visualizzare il valore effettivo sull'ingresso X30/12 del VLT® General Purpose I/O MCB 101.	

16-77 Analog Out X30/8 [mA]		
Range:	Funzione:	
0* [0 - 30]	Visualizza il valore effettivo in mA sull'ingresso X30/8.	

16-78 Uscita anal. X45/1 [mA]		
Range:	Funzione:	
0* [0 - 30]	Mostra il valore di uscita effettivo sul morsetto X45/1. Il valore visualizzato dipende dall'impostazione in <i>parametro 6-70 Uscita morsetto X45/1</i> .	

16-79 Uscita anal. X45/3 [mA]		
Range:	Funzione:	
0* [0 - 30]	Mostra il valore di uscita effettivo sul morsetto X45/3. Il valore visualizzato dipende dall'impostazione in <i>parametro 6-80 Uscita morsetto X45/3</i> .	

3.16.6 16-8* Fieldbus e porta FC

Parametri per segnalare i riferimenti bus e le parole di controllo.

16-80 Fieldbus CTW 1		
Range:	Funzione:	
0* [0 - 65535]	Visualizza la parola di controllo di due byte (CTW) ricevuta dal master del bus di campo. L'interpretazione della parola di controllo dipende dall'opzione fieldbus installata e dal profilo scelto per la parola di controllo selezionata nel <i>parametro 8-10 Control Profile</i> . Per una descrizione dettagliata, consultare il manuale del bus di campo in questione.	

16-82 Fieldbus REF 1		
Range:	Funzione:	
0* [-200 - 200]	Visualizza la parola di due byte inviata con la parola di controllo dal bus di campo master per impostare il valore di riferimento. Per una descrizione dettagliata, consultare il manuale del bus di campo in questione.	

16-83 Fieldbus REF 2		
Range:	Funzione:	
0 CustomReadoutUnit2*	[-2147483647 - 2147483647 CustomReadoutUnit2]	<p>AVVISO!</p> <p>Questo parametro è valido esclusivamente con la versione software 48.XX.</p> <p>Mostra il riferimento di posizione da 32 bit inviato nel PCD 2 e nel PCD 3. Nei parametri relativi ai PCD 2 e PCD 3, selezionare [1683] <i>Fieldbus REF 2</i> per il bus di campo utilizzato dal convertitore di frequenza. Il valore si trova nelle unità di posizione definite nel gruppo di parametri 17-7* <i>Position Scaling</i>.</p>

16-84 Comm. Option STW		
Range:	Funzione:	
0* [0 - 65535]	Mostra la parola di stato dell'opzione di comunicazione estesa del bus di campo. Per una descrizione dettagliata, consultare il manuale del bus di campo in questione.	

16-85 FC Port CTW 1		
Range:	Funzione:	
0* [0 - 65535]	Visualizza la parola di controllo di due byte (CTW) ricevuta dal master del bus di campo. L'interpretazione della parola di controllo dipende dall'opzione fieldbus installata e dal profilo scelto per la parola di controllo selezionata nel <i>parametro 8-10 Control Profile</i> .	

16-86 FC Port REF 1		
Range:	Funzione:	
0* [-200 - 200]	Visualizza la parola di stato (STW) di due byte inviata al bus di campo master. L'interpretazione della parola di stato dipende dall'opzione fieldbus installata e dal profilo scelto per la parola di controllo nel <i>parametro 8-10 Control Profile</i> .	

16-87 Bus Readout Alarm/Warning		
Range:	Funzione:	
0* [0 - 65535]	Numeri di allarme e avviso in formato esadecimale come visualizzati nel registro allarmi. Il byte alto contiene l'allarme, il byte basso contiene l'avviso. Il numero di allarme è il primo apparso dopo l'ultimo ripristino.	

16-89 Configurable Alarm/Warning Word		
Range:	Funzione:	
0* [0 - 65535]	Questa parola di allarme/avviso è configurata in <i>parametro 8-17 Configurable Alarm and Warningword</i> per soddisfare i requisiti attuali.	

3.16.7 16-9* Visualizz. diagn.

AVVISO!

Quando si usa Software di configurazione MCT 10, i parametri visualizzati possono essere letti solo online, cioè come stato attuale. Ciò significa che lo stato non è salvato nel file Software di configurazione MCT 10.

16-90 Alarm Word		
Range:	Funzione:	
0* [0 - 4294967295]	Visualizza la parola di allarme inviata dalla porta di comunicazione seriale in codice hex.	

16-91 Parola di allarme 2		
Range:	Funzione:	
0* [0 - 4294967295]	Visualizza la parola di allarme inviata tramite la porta di comunicazione seriale in codice hex.	

16-92 Warning Word		
Range:	Funzione:	
0* [0 - 4294967295]	Visualizza la parola di avviso inviata tramite porta di comunicazione seriale in codice hex.	

16-93 Parola di avviso 2		
Range:	Funzione:	
0* [0 - 4294967295]	Visualizza la parola di avviso inviata tramite porta di comunicazione seriale in codice hex.	

16-94 Parola di stato est.		
Range:	Funzione:	
0* [0 - 4294967295]	Restituisce la parola di avviso inviata tramite la porta di comunicazione seriale in codice hex.	

16-96 Maintenance Word	
Range:	Funzione:
0* [0 - 4294967295]	Visualizzazione della parola di manutenzione preventiva. I bit riflettono lo stato degli eventi di manutenzione preventiva programmati nel gruppo di parametri 23-1* <i>Manutenzione</i> . 13 bit mostrano le combinazioni di tutti gli elementi possibili: <ul style="list-style-type: none"> • Bit 0: Cuscinetti motore. • Bit 1: Cuscinetti della pompa • Bit 2: Cuscinetti del ventilatore • Bit 3: Valvola • Bit 4: Trasmettitore di pressione • Bit 5: Trasmettitore di portata • Bit 6: Trasm. della temp. • Bit 7: Guarnizioni della pompa • Bit 8: Cinghia del ventilatore • Bit 9: Filtro • Bit 10: Ventola di raffreddamento del convertitore di frequenza. • Bit 11: Controllo dello stato di salute del convertitore di frequenza. • Bit 12: Garanzia • Bit 13: Testo di manut. 0 • Bit 14: Testo di manut. 1 • Bit 15: Testo di manut. 2 • Bit 16: Testo di manut. 3 • Bit 17: Testo di manut. 4 • Bit 25: Log di manutenzione pieno.

16-96 Maintenance Word					
Range:	Funzione:				
	Posizion e 4→	Valvola	Cuscinetti del ventilatore	Cuscinetti della pompa	Cuscinetti motore
	Posizion e 3→	Guarnizioni della pompa	Trasm. della temp.	Trasmettitore di portata	Trasmettitore di pressione
	Posizion e 2→	Contr. stato conv. fr.	Ventola di raffredd. del conv. di freq	Filtro	Cinghia del ventilatore
	Posizion e 1→	-	-	-	Garanzia
	0 _{hex}	-	-	-	-
	1 _{hex}	-	-	-	+
	2 _{hex}	-	-	+	-
	3 _{hex}	-	-	+	+
	4 _{hex}	-	+	-	-
	5 _{hex}	-	+	-	+
	6 _{hex}	-	+	+	-
	7 _{hex}	-	+	+	+
	8 _{hex}	+	-	-	-
	9 _{hex}	+	-	-	+
	A _{hex}	+	-	+	-
	B _{hex}	+	-	+	+
	C _{hex}	+	+	-	-
	D _{hex}	+	+	-	+
	E _{hex}	+	+	+	-
	F _{hex}	+	+	+	+

Tabella 3.32 Parola di manutenzione

Esempio:

 la parola di manutenzione preventiva mostra 040A_{hex}.

Posizione	1	2	3	4
Valore hex	0	4	0	A

Tabella 3.33 Esempio

La prima cifra, 0, indica che nessun elemento della quarta riga necessita di manutenzione. La seconda cifra, 4, fa riferimento alla terza riga e indica che la ventola di raffreddamento del convertitore di frequenza necessita di manutenzione.

La terza cifra, 0, indica che nessun elemento della seconda riga necessita di manutenzione.

16-96 Maintenance Word	
Range:	Funzione:
	La quarta cifra, A, fa riferimento alla riga iniziale e indica che i cuscinetti della valvola e della pompa necessitano di manutenzione.

3.17 Parametri: 17-** Opzione retroaz.

Parametri aggiuntivi per configurare l'opzione retroazione dell'encoder (VLT® Encoder Input MCB 102), del resolver (VLT® Resolver Input MCB 103) o del convertitore di frequenza stesso.

3.17.1 17-1* Interf. incr.

I parametri in questo gruppo configurano l'interfaccia incrementale del VLT® Encoder Input MCB 102. Sia l'interfaccia incrementale sia quella assoluta sono attive contemporaneamente.

AVVISO!

Non usare encoder incrementali con motori PM. In un controllo ad anello chiuso, considerare l'utilizzo di encoder assoluti o resolver.

AVVISO!

Questi parametri non possono essere regolati mentre il motore è in funzione.

17-10 Tipo segnale		
Selezionare il tipo di traccia incrementale (canali A/B) dell'encoder utilizzato. Le informazioni sono riportate nella scheda tecnica dell'encoder.		
Selezionare [0] Nessuno soltanto se il sensore di retroazione è un encoder assoluto.		
Option:	Funzione:	
[0]	Nessuno	
[1] *	RS422 (5V TTL)	
[2]	Forma sinus. 1Vpp	

17-11 Risoluzione (PPR)		
Range:	Funzione:	
1024*	[10 - 10000]	Impostare la risoluzione della traccia incrementale cioè il numero d'impulsi o periodi per giro.

3.17.2 17-2* Interfaccia enc. incr.

I parametri in questo gruppo configurano l'interfaccia assoluta del VLT® Encoder Input MCB 102. Sia l'interfaccia incrementale sia quella assoluta sono attive contemporaneamente.

17-20 Selezione protocollo		
Option:	Funzione:	
		AVVISO! Questo parametro non può essere regolato mentre il motore è in funzione.

17-20 Selezione protocollo		
Option:	Funzione:	
[0] *	Nessuna	Selezionare [0] Nessuna soltanto se l'encoder di retroazione è di tipo incrementale.
[1]	HIPERFACE	Selez. [1] HIPERFACE solo se l'encoder è di tipo assoluto.
[2]	EnDat	
[4]	SSI	

17-21 Risoluzione (posizioni/giro)		
Range:	Funzione:	
Size related*	[4 - 1073741824]	Impostare la risoluzione dell'encoder assoluto, cioè il numero di conteggi per giro. Il valore dipende dall'impostazione in parametro 17-20 Selezione protocollo.

17-22 Multiturn Revolutions		
Range:	Funzione:	
1*	[1 - 16777216]	Selezionare il numero di rotazioni multigiuro. Selezionare il valore 1 per gli encoder a giro singolo.

17-24 Lunghezza dati SSI		
Range:	Funzione:	
13*	[1 - 32]	Impostare il numero di bit per il telegramma SSI. Scegliere 13 bit per gli encoder monogiuro e 25 bit per encoder multigiuro.

17-25 Frequenza di clock		
Range:	Funzione:	
260 kHz*	[100 - 260 kHz]	Impostare la frequenza di clock SSI. Se si utilizzano cavi encoder lunghi, la frequenza di clock deve essere ridotta.

17-26 Formato dati SSI		
Option:	Funzione:	
[0] *	Codice gray	
[1]	Codice binario	Impostare il formato dei dati SSI.

17-34 Baudrate HIPERFACE		
Option:	Funzione:	
		AVVISO! Questo parametro non può essere regolato mentre il motore è in funzione. Selezionare il baud rate dell'encoder collegato. Il parametro è solo accessibile quando parametro 17-20 Selezione protocollo è impostato su [1] HIPERFACE.
[0]	600	
[1]	1200	

17-34 Baudrate HIPERFACE		
Option:	Funzione:	
[2]	2400	
[3]	4800	
[4] *	9600	
[5]	19200	
[6]	38400	

3.17.3 17-5* Interfaccia resolver

Questo gruppo di parametri viene utilizzato per impostare i parametri per il VLT® Resolver Input MCB 103.

Di norma la retroazione resolver è utilizzata come retroazione motore nei motori a magneti permanenti con parametro 1-01 Principio controllo motore impostato su [3] Flux con retr.motore.

I parametri resolver non possono essere modificati mentre il motore è in funzione.

17-50 Poli		
Range:	Funzione:	
2*	[2 - 8]	Impostare il numero di poli sul resolver. Il valore è riportato nella scheda tecnica per resolver.

17-51 Tens. di ingresso		
Range:	Funzione:	
7 V*	[2 - 8 V]	Impostare la tensione in ingresso del resolver. La tensione è indicata come valore RMS. Il valore è riportato nella scheda tecnica per resolver.

17-52 Freq. di ingresso		
Range:	Funzione:	
10 kHz*	[2 - 15 kHz]	Impostare la frequenza di ingresso sul resolver. Il valore è riportato nella scheda tecnica per resolver.

17-53 Rapporto di trasformaz.		
Range:	Funzione:	
0.5*	[0.1 - 1.1]	Impostare il rapporto di trasformazione per il resolver. Il rapporto di trasformazione è: $T_{ratio} = \frac{V_{Out}}{V_{In}}$ Il valore è riportato nella scheda tecnica per resolver.

17-56 Encoder Sim. Resolution		
Option:	Funzione:	
[0] *	Disabled	
[1]	512	
[2]	1024	
[3]	2048	
[4]	4096	

17-59 Interfaccia resolver		
Option:	Funzione:	
[0] *	Disabilitato	
[1]	Abilitato	

3.17.4 17-6* Monitoraggio e applicazione

Questo gruppo di parametri serve per selezionare funzioni aggiuntive se il VLT® Encoder Input MCB 102 o il VLT® Resolver Input MCB 103 è installato nello slot B come retroazione di velocità.

I parametri di monitoraggio e applicazione non possono essere regolati mentre il motore è in funzione.

17-60 Verso retroazione		
Option:	Funzione:	
		AVVISO! Questo parametro non può essere regolato mentre il motore è in funzione. Cambiare il senso di rotazione rilevato dell'encoder senza modificare i collegamenti all'encoder.
[0] *	Senso orario	
[1]	Senso antiorario	

17-61 Monitoraggio segnale di retroaz.		
Option:	Funzione:	
[0]	Disabilitato	

17-61 Monitoraggio segnale di retroaz.

Selezionare l'azione del convertitore di frequenza se viene rilevato un segnale di encoder difettoso.

La funzione encoder in *parametro 17-61 Monitoraggio segnale di retroaz.* è una verifica elettrica del circuito hardware nel sistema dell'encoder.

Option:
Funzione:

[1] *	Avviso	
[2]	Scatto	
[3]	Jog	
[4]	Blocco uscita	
[5]	Vel. max.	
[6]	Comm. ad an. ap.	
[7]	Selez. setup 1	
[8]	Selez. setup 2	
[9]	Selez. setup 3	
[10]	Selez. setup 4	
[11]	Arresto e scatto	
[12]	Trip/Warning	
[13]	Trip/Catch	

3.17.5 17-7* Position Scaling

I parametri in questo gruppo definiscono il modo in cui il convertitore di frequenza mette in scala e gestisce i valori di posizione.

17-70 Position Unit

Seleziona l'unità fisica per mostrare i valori di posizione sull'LCP.

Option: Funzione:

[0] *	pu	Unità di posizione.
[1]	m	Metri.
[2]	mm	Millimetri.
[3]	inc	Incrementi.
[4]	°	Gradi.
[5]	rad	Radiante.
[6]	%	Percentuale.
[7]	qc	Conteggio quad, che corrisponde a ¼ di un impulso encoder quando si utilizza un segnale di quadratura encoder.

17-71 Position Unit Scale

Array [2]

Immettere il fattore di scala per i valori di posizione. La funzione di scala moltiplica i valori di visualizzazione per 10^x , dove x corrisponde al valore di questo parametro. Ad esempio, se $x = 2$, il valore 5 è mostrato come 500.

Gli elementi dell'array sono i seguenti.

- L'indice 0 è il fattore di scala per la visualizzazione e le impostazioni dei valori di posizione nei parametri o in un bus di campo. L'indice 1 contiene eccezioni.
- L'indice 1 è il fattore di scala per la visualizzazione dell'errore di posizione (*parametro 16-08 Position Error*) e per il valore di *parametro 3-08 On Target Window*.

Range:
Funzione:

0*	[-3 - 3]	
----	-----------	--

17-72 Position Unit Numerator

Questo parametro è il numeratore dell'equazione che definisce il rapporto tra un giro motore e il movimento fisico della macchina.

$$\text{Posizione unità} = \frac{\text{Par. 17 - 72}}{\text{Par. 17 - 73}} \times \text{Giri Motore}$$

Esempio:

si consideri un'applicazione a piattaforma girevole. Il motore compie 10 giri quando la piattaforma ne compie 1. L'unità di posizione è pari a un grado. Per questo setup, immettere i valori seguenti:

- *Parametro 17-72 Position Unit Numerator = 360*
- *Parametro 17-73 Position Unit Denominator = 10*

Impostare l'unità fisica per i valori di posizione in *parametro 17-70 Position Unit*.

Range:
Funzione:

1024*	[-2000000000 - 2000000000]	
-------	-----------------------------	--

17-73 Position Unit Denominator

Vedere *parametro 17-72 Position Unit Numerator*.

Range:
Funzione:

1*	[-2000000000 - 2000000000]	
----	-----------------------------	--

17-74 Position Offset

Immette l'offset della posizione dell'encoder assoluto. Usare questo parametro per regolare la posizione 0 dell'encoder senza spostarlo fisicamente.

Impostare l'unità fisica per i valori di posizione in *parametro 17-70 Position Unit*.

Range:
Funzione:

0*	[-2000000000 - 2000000000]	
----	-----------------------------	--

17-75 Position Recovery at Power-up		
Option:	Funzione:	
		<p>AVVISO! Questo parametro è disponibile esclusivamente con la versione software 48.XX.</p> <p>Seleziona la posizione effettiva dopo l'accensione quando si utilizzano encoder ad anello aperto o incrementali.</p>
[0] *	Off	Dopo l'accensione la posizione effettiva è 0.
[1]	On	Il convertitore di frequenza memorizza la posizione effettiva allo spegnimento e la usa come posizione effettiva all'accensione.

17-76 Position Axis Mode		
Option:	Funzione:	
		<p>AVVISO! Questo parametro è disponibile esclusivamente con la versione software 48.XX.</p> <p>Seleziona il tipo di asse per il conteggio della posizione.</p>
[0] *	Linear Axis	Il movimento avviene entro un intervallo di posizione definito da <i>parametro 3-06 Minimum Position</i> e <i>parametro 3-07 Maximum Position</i> .
[1]	Rotary 0 - Max	Movimento continuo in cui la posizione cambia tra 0 e <i>parametro 3-07 Maximum Position</i> . Quando si supera la posizione massima, la lettura riparte da 0.
[2]	Rotary Min - Max	<p>AVVISO! Questa opzione è valida solo con la versione software 48.20 e successive.</p> <p>Movimento continuo in cui la posizione cambia tra il <i>parametro 3-06 Minimum Position</i> e il <i>parametro 3-07 Maximum Position</i>. Quando si supera la posizione massima la lettura riparte dalla posizione minima.</p>

17-77 Position Feedback Mode		
Option:	Funzione:	
		<p>AVVISO! Questo parametro è disponibile esclusivamente con la versione software 48.2X e successive.</p> <p>Selezionare il modo per la gestione degli encoder assoluti. Selezionare [0] <i>Relative</i> se l'applicazione richiede di tener conto della posizione quando il valore di quest'ultima supera l'intervallo di misurazione dell'encoder, ad esempio quando si usano encoder a singolo giro per il movimento</p>

17-77 Position Feedback Mode		
Option:	Funzione:	
		lineare. Selezionare [1] <i>Absolute</i> se i valori della posizione rientrano nell'intervallo di misurazione dell'encoder, ad esempio quando si usa un dispositivo di misurazione di distanza laser.
[0] *	Relative	La posizione effettiva è impostata sulla posizione assoluta visualizzata sull'encoder all'accensione, pertanto il convertitore di frequenza usa soltanto le modifiche della posizione per calcolare quella effettiva. In questa modalità, i valori della posizione effettiva vanno da -2.147.483.648 a 2.147.483.647 anche quando superano l'intervallo di misurazione dell'encoder. Per salvare e usare i valori di posizione assoluta che non rientrano nel campo di misurazione dell'encoder dopo lo spegnimento, impostare <i>parametro 17-75 Position Recovery at Power-up</i> su [1] <i>On</i> . Il valore di posizione è accurato se l'encoder non si muove più della metà dell'intervallo di misurazione dell'encoder quando il convertitore di frequenza è spento.
[1]	Absolute	Il convertitore di frequenza usa la posizione assoluta dell'encoder come posizione effettiva in modo continuo. In questa modalità, i valori di posizione effettiva vanno da 0 alla posizione massima dell'encoder. La posizione massima è determinata dal numero di bit, ad esempio l'encoder SSI ha 25 bit e il suo valore massimo è $2^{25} = 33.554.432$. Impostare il <i>parametro 3-07 Maximum Position</i> sul valore massimo dell'encoder messo in scala secondo il <i>parametro 7-94 Position PI Feedback Scale Numerator</i> , il <i>parametro 7-95 Position PI Feedback Scale Denominator</i> , il <i>parametro 17-72 Position Unit Numerator</i> e il <i>parametro 17-73 Position Unit Denominator</i> . Se la posizione supera l'intervallo di misurazione dell'encoder si è perso il riferimento della posizione assoluto. Ad esempio, usare quest'opzione in presenza di un dispositivo di misurazione di distanza laser e se c'è il rischio che alcuni oggetti esterni possano occasionalmente interferire con il raggio laser. In questo caso, il posizionamento assoluto funziona correttamente quando il disturbo esterno scompare.

3.17.6 17-8* Posizione Homing

Parametri per configurare la funzione homing. La funzione homing crea un riferimento di posizione nella macchina fisica.

17-80 Homing Function		
Option:	Funzione:	
		<p>AVVISO!</p> <p>Questo parametro è disponibile esclusivamente con la versione software 48.XX.</p> <p>Seleziona la funzione di homing. La funzione homing crea un riferimento di posizione nella macchina fisica. La funzione homing selezionata può essere attivata tramite un ingresso digitale o un bit del bus di campo. L'homing non è necessario quando si utilizzano gli encoder assoluti. Tutte le funzioni di homing, ad eccezione di [2] Home Sync Function, necessitano di un segnale di avviamento per l'homing.</p>
[0]	No Homing	Nessuna funzione di homing. La posizione effettiva è 0 dopo l'accensione, a prescindere dalla posizione fisica della macchina.
[1]	Home Position	La posizione effettiva è impostata sul valore di <i>parametro 17-82 Home Position</i> , indice 0.
[2]	Home Sync Function	La posizione di homing è sincronizzata mediante il sensore di homing, in base ai parametri impostati in <i>parametro 17-81 Home Sync Function</i> .
[3]	Analog Input 53	Utilizza il valore di ingresso analogico 53 come posizione effettiva. Il valore è messo in scala in base a <i>parametro 3-06 Minimum Position</i> e <i>parametro 3-07 Maximum Position</i> .
[4]	Analog Input 54	Come in [3] Analog Input 53, ma per l'ingresso analogico 54.
[9]	Direction with Sensor	Esegue una ricerca del sensore di homing nella direzione definita dal segnale di avanzamento/inversione su un ingresso digitale o un bus di campo, utilizzando le impostazioni in <i>parametro 17-83 Homing Speed</i> e <i>parametro 17-84 Homing Torque Limit</i> . Quando il convertitore di frequenza rileva l'ingresso del sensore di homing (configurato nel gruppo di parametri 5-1* Ingressi digitali), imposta la posizione effettiva al valore di <i>parametro 17-82 Home Position</i> , indice 0. Il convertitore di frequenza quindi passa alla modalità di posizionamento con un target definito in <i>parametro 17-82 Home Position</i> , indice 0 + indice 1. Se è necessaria un'inversione per raggiungere la posizione target, impostare <i>parametro 4-10 Direz. velocità motore</i> su [2] Entrambe le direzioni.

17-80 Homing Function		
Option:	Funzione:	
[10]	Forward with sensor	Esegue una ricerca del sensore di homing nella direzione di avanzamento utilizzando le impostazioni presenti in <i>parametro 17-83 Homing Speed</i> e <i>parametro 17-84 Homing Torque Limit</i> . Quando il convertitore di frequenza rileva l'ingresso del sensore di homing (configurato nel gruppo di parametri 5-1* Ingressi digitali), imposta la posizione effettiva al valore di <i>parametro 17-82 Home Position</i> , indice 0. Il convertitore di frequenza quindi passa alla modalità di posizionamento con un target definito in <i>parametro 17-82 Home Position</i> , indice 0 + indice 1. Se è necessaria un'inversione per raggiungere la posizione target, impostare <i>parametro 4-10 Direz. velocità motore</i> su [2] Entrambe le direzioni.
[11]	Reverse with sensor	Come per [10] Forward with sensor, ma con la ricerca nella direzione inversa. Impostare <i>parametro 4-10 Direz. velocità motore</i> su [1] Senso orario o [2] Entrambe le direzioni.
[12]	Forward Torque Limit	<p>Selezionando questa opzione, il convertitore di frequenza:</p> <ol style="list-style-type: none"> marcia in senso orario alla velocità di homing impostata (<i>parametro 17-83 Homing Speed</i>). Quando la coppia raggiunge il limite impostato in <i>parametro 17-84 Homing Torque Limit</i> e la velocità è inferiore al valore in <i>parametro 3-05 On Reference Window</i>, la posizione effettiva è impostata al valore di <i>parametro 17-82 Home Position</i>, indice 0. Il convertitore di frequenza si posiziona sul target definito in <i>parametro 17-82 Home Position</i>, indice 0 + indice 1. <p>Disponibile solo nella modalità flux ad anello chiuso. Vedere anche <i>parametro 17-85 Homing Timeout</i>.</p>
[13]	Reverse Torque Limit	Come per [12] Forward Torque Limit, ma nella direzione inversa. Impostare <i>parametro 4-10 Direz. velocità motore</i> su [1] Senso orario o [2] Entrambe le direzioni. Disponibile solo nella modalità flux ad anello chiuso.

17-81 Home Sync Function		
Option:	Funzione:	
		<p>AVVISO!</p> <p>Questo parametro è disponibile esclusivamente con la versione software 48.XX.</p> <p>Selezionare il trigger per la funzione di sincronizzazione dell'homing. Attivo soltanto quando [2] Home Sync Function è selezionato nel parametro 17-80 Homing Function. La funzione di sincronizzazione dell'homing imposta la posizione effettiva sul valore di parametro 17-82 Home Position:</p> <ul style="list-style-type: none"> Indice 0 se il sensore di homing viene approcciato nella direzione in avanti. Indice 1 se il sensore di homing viene approcciato nella direzione inversa.
[0]	1st time after power	Dopo l'accensione, il primo rilevamento del sensore di homing attiva la funzione.
[1]	1st t. aft.pow. forward	Dopo l'accensione, il primo rilevamento del sensore di homing nella direzione in avanti attiva la funzione.
[2]	1st t. aft.pow. reverse	Dopo l'accensione, il primo rilevamento del sensore di homing nella direzione inversa attiva la funzione.
[3]	1st time after start	Dopo l'avviamento, il primo rilevamento del sensore di homing attiva la funzione.
[4]	1st t. aft.str. forward	Dopo l'avviamento, il primo rilevamento del sensore di homing nella direzione in avanti attiva la funzione.
[5]	1st t. aft.str. reverse	Dopo l'avviamento, il primo rilevamento del sensore di homing nella direzione inversa attiva la funzione.
[6]	Every time	Ciascun rilevamento del sensore di homing attiva la funzione.
[7]	Every time forward	Ciascun rilevamento del sensore di homing nella direzione in avanti attiva la funzione.
[8]	Every time reverse	Ciascun rilevamento del sensore di homing nella direzione inversa attiva la funzione.

17-82 Home Position		
Range:	Funzione:	
0*	[-2147483648 - 2147483647]	<p>AVVISO!</p> <p>Questo parametro è disponibile esclusivamente con la versione software 48.XX.</p> <p>Array [2]</p>

17-82 Home Position		
Range:	Funzione:	
		<p>Imposta la posizione di homing nelle unità di posizione definite nel gruppo di parametri 17-7* Position Scaling. Questo è un parametro array con due elementi.</p> <p>Gli indici di questo parametro hanno un significato differente nelle seguenti situazioni.</p> <ul style="list-style-type: none"> Se parametro 17-80 Homing Function è impostato sulle opzioni [10]–[13], l'indice 0 di questo parametro definisce la posizione effettiva di home e l'indice 1 è usato come offset dell'homing, che definisce dove deve avvenire l'arresto. Se parametro 17-80 Homing Function è impostato su [2] Home Sync Function e parametro 17-81 Home Sync Function è impostato su [0] 1st time after power, [3] 1st time after start, o [6] Every time, gli indici assumono il seguente significato. <ul style="list-style-type: none"> L'Indice 0 è la posizione di homing quando il sensore di homing è approcciato nella direzione in avanti. L'Indice 1 è la posizione di homing quando il sensore di homing è approcciato nella direzione inversa.

17-83 Homing Speed		
Range:	Funzione:	
150 RPM*	[-32000 - 32000 RPM]	<p>AVVISO!</p> <p>Questo parametro è disponibile esclusivamente con la versione software 48.XX.</p> <p>Immettere la velocità per le funzioni di homing (parametro 17-80 Homing Function, opzioni [10]–[13]).</p>

17-84 Homing Torque Limit		
Range:	Funzione:	
160 %*	[0 - 500 %]	<p>AVVISO!</p> <p>Questo parametro è disponibile esclusivamente con la versione software 48.XX.</p> <p>Immettere il limite di coppia per le funzioni di homing (parametro 17-80 Homing Function, opzioni [10]–[13]).</p>

17-85 Homing Timeout		
Range:		Funzione:
60 s*	[0.1 - 6000.0 s]	<p>AVVISO!</p> <p>Questo parametro è disponibile esclusivamente con la versione software 48.XX.</p> <p>Immettere la temporizzazione per le funzioni di homing (<i>parametro 17-80 Homing Function</i>, opzioni [10]–[13]). Se il convertitore di frequenza non rileva il sensore di homing o non raggiunge il limite di coppia entro la temporizzazione, interrompe il processo di homing e scatta.</p>

3.17.7 17-9* Configurazione posizione

17-90 Absolute Position Mode		
Option:		Funzione:
		<p>AVVISO!</p> <p>Questo parametro è disponibile esclusivamente con la versione software 48.XX.</p> <p>Selezionare il comportamento quando si eseguono comandi consecutivi di posizionamento assoluto.</p>
[0] *	Standard	Quando il convertitore di frequenza riceve un nuovo comando di posizionamento assoluto mentre il comando precedente è ancora in corso, esegue il nuovo comando di posizionamento immediatamente senza completare il posizionamento precedente.
[1]	Buffered	Quando il convertitore di frequenza riceve un nuovo comando di posizionamento assoluto mentre il comando precedente è ancora in corso, completa il comando precedente e successivamente esegue il nuovo comando di posizionamento. È possibile bufferizzare soltanto un comando di posizionamento alla volta.

17-91 Relative Position Mode		
Option:		Funzione:
		<p>AVVISO!</p> <p>Questo parametro è disponibile esclusivamente con la versione software 48.XX.</p> <p>Selezionare il riferimento da usare per i comandi di posizionamento relativi.</p>
[0] *	Target Position	Il convertitore di frequenza usa l'ultima posizione target come riferimento per il nuovo comando di posizionamento. Il convertitore di frequenza esegue immediatamente il nuovo comando di

17-91 Relative Position Mode		
Option:		Funzione:
		<p>posizionamento senza completare il posizionamento precedente.</p> <p>Il nuovo target è calcolato in base alla formula: nuovo target = target precedente + riferimento di posizione.</p>
[1]	Buffered Target Pos.	Il convertitore di frequenza usa l'ultima posizione target come riferimento per il nuovo comando di posizionamento. Il convertitore di frequenza esegue il nuovo comando di posizionamento quando completa il comando precedente. È possibile bufferizzare soltanto un comando di posizionamento alla volta.
[2]	Commanded Position	Il convertitore di frequenza usa l'ultima posizione regolata come riferimento per il nuovo comando di posizionamento. Il convertitore di frequenza esegue immediatamente il nuovo comando di posizionamento senza completare il posizionamento precedente.
[3]	Actual Position	Il convertitore di frequenza usa la posizione effettiva come riferimento per il nuovo comando di posizionamento. Il convertitore di frequenza esegue immediatamente il nuovo comando di posizionamento senza completare il posizionamento precedente.

17-92 Position Control Selection		
Option:		Funzione:
		<p>AVVISO!</p> <p>Questo parametro è disponibile esclusivamente con la versione software 48.XX.</p> <p>Questo parametro consente di selezionare la modalità di controllo posizione senza utilizzare un segnale di ingresso digitale o un bit del bus di campo.</p>
[0] *	No operation	Utilizzare un segnale di ingresso digitale o un bit del bus di campo per attivare il modo abilita riferimento e il modo posizione relativa.
[1]	Relative Position	Questa opzione seleziona il modo posizione relativa in maniera permanente. Tutti i comandi di posizionamento sono considerati relativi. Attivando l'opzione [113] <i>Enable Reference</i> su un ingresso digitale o il bit del bus di campo

17-92 Position Control Selection		
Option:	Funzione:	
		per abilitare il riferimento, si attiva il posizionamento relativo.
[2]	Enable Reference	Questa opzione seleziona il modo abilita riferimento in maniera permanente. Ogni riferimento di posizione nuovo attiva un comando di posizionamento assoluto con il riferimento di posizione selezionato come target. Questa opzione non può essere utilizzata con il posizionamento relativo.

17-93 Master Offset Selection		
Option:	Funzione:	
		AVVISO! Questo parametro è valido esclusivamente con la versione software 48.XX. Seleziona il comportamento dell'offset master nella modalità di sincronizzazione.
[0]	Absolute * Enabled	Il convertitore di frequenza aggiunge l'offset master (<i>parametro 3-26 Master Offset</i>) alla posizione di avviamento della sincronizzazione. Il comando di offset è eseguito a ciascun nuovo avviamento della sincronizzazione.
[1]	Absolute	Il convertitore di frequenza aggiunge l'offset master (<i>parametro 3-26 Master Offset</i>) alla posizione di avviamento della sincronizzazione. Il comando di offset è eseguito per ciascun segnale di abilitazione dell'offset master.
[2]	Relative	Il convertitore di frequenza aggiunge l'offset master (<i>parametro 3-26 Master Offset</i>) alla posizione effettiva di sincronizzazione per ciascun segnale di abilitazione dell'offset master.
[3]	Selection	L'offset master (<i>parametro 3-26 Master Offset</i>) è relativo o assoluto a seconda del segnale di posizione relativa su un ingresso digitale o bit del bus di campo.
[4]	Relative Home Sensor	L'offset master (<i>parametro 3-26 Master Offset</i>) è relativo al segnale del sensore home. Il comando di offset è eseguito con il segnale successivo del sensore home quando è attivo il segnale di abilitazione dell'offset master.
[5]	Relative Touch Sensor	L'offset master (<i>parametro 3-26 Master Offset</i>) è relativo al segnale del sensore di contatto. Il comando di offset è eseguito con il segnale successivo del sensore di contatto quando è attivo il segnale di abilitazione dell'offset master.

17-94 Rotary Absolute Direction		
Option:	Funzione:	
		AVVISO! Questo parametro è valido esclusivamente con la versione software 48.XX. Seleziona il senso di rotazione per il modo posizione assoluta quando il <i>parametro 17-76 Position Axis Mode</i> è impostato su [1] <i>Rotary 0 - Max</i> . Per usare questo parametro, impostare <i>parametro 4-10 Direz. velocità motore</i> su [2] <i>Entrambe le direzioni</i> .
[0]	* Shortest	Il convertitore di frequenza seleziona il senso di rotazione che fornisce la distanza più breve per la posizione target.
[1]	Forward	Sposta la posizione target nella direzione in avanti.
[2]	Reverse	Sposta la posizione target nella direzione inversa.
[3]	Direction	Il segnale avanti/inversione su un ingresso digitale o bus di campo determina il senso di rotazione.

3.18 Parametri: 18-** Visual. dati 2

3.18.1 18-0* Log manutenzione

Questo gruppo contiene gli ultimi 10 eventi di manutenzione preventiva. Il log di manutenzione 0 è il più recente e il log di manutenzione 9 è il meno recente. Selezionando uno dei log e premendo [OK], l'elemento soggetto a manutenzione, l'azione e il momento della ricorrenza si trovano nel *parametro 18-00 Maintenance Log: Item* – *parametro 18-03 Maintenance Log: Date and Time*.

Il tasto registro allarmi consente l'accesso sia al registro allarmi che al log di manutenzione.

18-00 Maintenance Log: Item		
Array [10]		
Mostra il codice di guasto. Per informazioni sul codice di guasto, vedere la <i>Guida alla Progettazione</i> .		
Range:		Funzione:
0*	[0 - 255]	Il significato dell'elemento di manutenzione è reperibile nel <i>parametro 23-10 Maintenance Item</i> .

18-01 Maintenance Log: Action		
Array [10]		
Mostra il codice di guasto. Per informazioni sul codice di guasto, vedere la <i>Guida alla Progettazione</i> .		
Range:		Funzione:
0*	[0 - 255]	Il significato dell'azione di manutenzione è reperibile nel <i>parametro 23-11 Maintenance Action</i> .

18-02 Maintenance Log: Time		
Array [10]		
Mostra quando si è verificato l'evento registrato. Il tempo è misurato in s dall'ultima accensione.		
Range:		Funzione:
0 s*	[0 - 2147483647 s]	

18-03 Maintenance Log: Date and Time		
Array [10]		
Range:		Funzione:
Size related*	[0 - 0]	Mostra quando si è verificato l'evento registrato. AVVISO! Questo richiede la programmazione di data e ora in <i>parametro 0-70 Date and Time</i> . Il formato della data dipende dall'impostazione in <i>parametro 0-71 Date Format</i> , mentre il formato dell'ora dipende dall'impostazione in <i>parametro 0-72 Time Format</i> .

18-03 Maintenance Log: Date and Time		
Array [10]		
Range:		Funzione:
		AVVISO! Il convertitore di frequenza non dispone di un backup della funzione orologio e data/ora impostate vengono ripristinate a quelle predefinite (2000-01-01 00:00) dopo uno spegnimento, a meno che non sia installato un modulo real time clock con backup. Nel <i>parametro 0-79 Clock Fault</i> è possibile programmare un avviso nel caso in cui l'orologio non sia stato impostato correttamente, per esempio dopo uno spegnimento. L'impostazione scorretta dell'orologio ha effetto sui marcatempo per gli eventi di manutenzione.

AVVISO!

Quando si monta una scheda opzionale VLT® Analog I/O MCB 109, è incluso un backup a batteria della data e dell'ora.

18-27 Safe Opt. Est. Speed		
Range:		Funzione:
0 RPM*	[-30000 - 30000 RPM]	Mostra la velocità che il convertitore di frequenza stima e invia per VLT® Safety Option MCB 15X.

18-28 Safe Opt. Meas. Speed		
Range:		Funzione:
0 RPM*	[-30000 - 30000 RPM]	Mostra la velocità misurata da VLT® Safety Option MCB 15X.

18-29 Safe Opt. Speed Error		
Range:		Funzione:
0 RPM*	[-30000 - 30000 RPM]	Inserire la differenza consentita tra la velocità misurata da VLT® Safety Option MCB 15X e quella stimata dal convertitore di frequenza.

18-36 Ingr. anal. X48/2 [mA]		
Range:		Funzione:
0*	[-20 - 20]	Visualizza la corrente attuale misurata sull'ingresso X48/2.

18-37 Ingr. temp. X48/4		
Range:	Funzione:	
0* [-500 - 500]	Visualizza la temperatura effettiva misurata sull'ingresso X48/4. L'unità di temperatura si basa sulla selezione in <i>parametro 35-00 Term. X48/4 Temperature Unit.</i>	

18-38 Ingr. temp. X48/7		
Range:	Funzione:	
0* [-500 - 500]	Visualizza la temperatura effettiva misurata sull'ingresso X48/7. L'unità di temperatura si basa sulla selezione in <i>parametro 35-02 Term. X48/7 Temperature Unit.</i>	

18-39 Ingr. temp. X48/10		
Range:	Funzione:	
0* [-500 - 500]	Visualizza la temperatura effettiva misurata sull'ingresso X48/10. L'unità di temperatura si basa sulla selezione in <i>parametro 35-04 Term. X48/10 Temperature Unit.</i>	

3.18.2 18-4* Visualizz. dati PGIO

Parametri per configurare la visualizzazione del VLT® Programmable I/O MCB 115.

18-43 Uscita anal. X49/7		
Range:	Funzione:	
0* [0 - 30]	Visualizza il valore effettivo sull'uscita del morsetto X49/7 in V o mA. Il valore riflette la selezione in <i>parametro 36-40 Uscita analogica morsetto X49/7.</i>	

18-44 Uscita anal. X49/9		
Range:	Funzione:	
0* [0 - 30]	Visualizza il valore effettivo sull'uscita del morsetto X49/9 in V o mA. Il valore riflette la selezione in <i>parametro 36-50 Uscita analogica morsetto X49/9.</i>	

18-45 Uscita anal. X49/11		
Range:	Funzione:	
0* [0 - 30]	Visualizza il valore effettivo sull'uscita del morsetto X49/11 in V o mA. Il valore riflette la selezione in <i>parametro 36-60 Uscita anal. morsetto X49/11.</i>	

3.18.3 18-5* Active Alarms/Warnings

I parametri in questo gruppo mostrano i numeri degli allarmi o avvisi attualmente attivi.

18-55 Active Alarm Numbers		
Range:	Funzione:	
0* [0 - 65535]	Questo parametro contiene un array di fino a 20 allarmi che sono attualmente attivi. Il valore 0 significa nessun allarme.	

18-56 Active Warning Numbers		
Range:	Funzione:	
0* [0 - 65535]	Questo parametro contiene un array di fino a 20 avvisi che sono attualmente attivi. Il valore 0 significa nessun avviso.	

18-60 Digital Input 2		
Range:	Funzione:	
0* [0 - 65535]	Mostra gli stati dei segnali dagli ingressi digitali attivi. <ul style="list-style-type: none"> • 0 = Nessun segnale. • 1 = Segnale collegato. 	

18-70 Mains Voltage		
Range:	Funzione:	
0 V* [0 - 1000 V]	Mostra la tensione di rete da linea a linea.	

18-71 Mains Frequency		
Range:	Funzione:	
0 Hz* [-100 - 100 Hz]	Visualizza la frequenza di rete.	

18-72 Mains Imbalance		
Range:	Funzione:	
0 %* [0 - 100 %]	Mostra lo squilibrio di rete massimo per le tre misure di rete da linea a linea.	

18-75 Rectifier DC Volt.		
Range:	Funzione:	
0 V* [0 - 10000 V]	Mostra la tensione CC misurata sul modulo raddrizzatore.	

18-90 Errore PID di proc.		
Range:	Funzione:	
0 %* [-200 - 200 %]	Fornire il valore di errore presente utilizzato dal regolatore PID di processo.	

18-91 Usc. PID di proc.		
Range:	Funzione:	
0 %* [-200 - 200 %]	Fornire il valore di uscita grezzo attuale utilizzato dal regolatore PID di processo.	

3

18-92 Uscita bloccata PID processo		
Range:		Funzione:
0 %*	[-200 - 200 %]	Fornire il valore di uscita attuale dal regolatore PID di processo dopo aver osservato i limiti di blocco.

18-93 Uscita scalata guadagno PID proc.		
Range:		Funzione:
0 %*	[-200 - 200 %]	Fornire il valore di uscita attuale dal regolatore PID di processo dopo aver osservato i limiti di blocco e il valore risultante è stato messo in scala in termini di guadagno.

3.19 Parametri: 19-** Parametri dell'applicazione

I parametri in questo gruppo sono disponibili quando il VLT® Motion Control Option MCO 305 è installato nel convertitore di frequenza. Per informazioni sull'opzione, vedere il *Manuale di funzionamento VLT® Motion Control Option MCO 305*.

3.20 Parametri: 23-** Funzioni temporizzate

3.20.1 23-0* Azioni temporizzate

Utilizzare azioni temporizzate per le azioni effettuate su base giornaliera o settimanale, per esempio diversi riferimenti per ore lavorative/non lavorative. Fino a 10 azioni temporizzate possono essere programmate nel convertitore di frequenza. Selezionare il numero di azione temporizzata dall'elenco quando viene inserito il gruppo di parametri 23-** *Funzioni temporizzate* dall'LCP. *Parametro 23-00 ON Time* e *parametro 23-04 Occurrence* quindi si riferiscono al numero di azione temporizzata selezionato. Ogni azione temporizzata si divide in un tempo ON e un tempo OFF, nei quali possono essere effettuate due azioni diverse.

Le linee di visualizzazione 2 e 3 nell'LCP mostrano lo stato per la modalità azioni temporizzate (*parametro 0-23 Display Line 2 Large* e *parametro 0-24 Display Line 3 Large*, impostazione [1643] *Stato azioni temporizzate*).

AVVISO!

Una modifica nella modalità attraverso gli ingressi digitali può avvenire soltanto se il *parametro 23-08 Timed Actions Mode* viene impostato per [0] *Azioni temp. aut.* Se i comandi vengono applicati simultaneamente agli ingressi digitali per OFF costante e ON costante, la modalità azioni temporizzate passa ad azioni temporizzate automatiche e i due comandi vengono ignorati.

Se il *parametro 0-70 Date and Time* non è impostato o il convertitore di frequenza è impostato sulla modalità hand-on o OFF (ad esempio tramite l'LCP), la modalità azioni temporizzate viene modificata in [0] *Disabilitato*. Le azioni temporizzate hanno una priorità superiore rispetto alle stesse azioni/comandi attivati dagli ingressi digitali o dal Controllore smart logic.

Le azioni programmate in azioni temporizzate si fondono con le azioni corrispondenti degli ingressi digitali, della parola di controllo mediante bus e di controllore smart logic, in base alle regole di fusione impostate nel *gruppo di parametri 8-5* Digitale/Bus*.

AVVISO!

Programmare l'orologio (*gruppo di parametri 0-7* Impost. orologio*) correttamente affinché le azioni temporizzate funzionino correttamente.

AVVISO!

Quando si monta un'opzione VLT® Analog I/O MCB 109, è incluso un backup a batteria della data e dell'ora.

AVVISO!

Lo strumento di configurazione basato su PC Software di configurazione MCT 10 comprende una guida speciale per la programmazione semplificata delle azioni temporizzate.

23-00 ON Time		
Array [10]		
Range:	Funzione:	
Size related*	[0 - 0]	Imposta il tempo ON per l'azione temporizzata.
		AVVISO! Il convertitore di frequenza non dispone di una funzione di backup della funzione orologio e data/ora impostate vengono ripristinate a quelle predefinite (2000-01-01 00:00) dopo uno spegnimento, a meno che non sia installato un modulo real time clock con funzione di backup. Nel <i>parametro 0-79 Clock Fault</i> è possibile programmare un avviso se l'orologio non è stato impostato correttamente, per esempio dopo uno spegnimento.

23-01 ON Action		
Array [10]		
Option:	Funzione:	
		AVVISO! Per le opzioni [32] <i>Imp. usc. dig. A bassa</i> , [43] <i>Imp. usc. dig. F alta</i> , vedere anche il gruppo di parametri 5-3* <i>Uscite digitali</i> e 5-4* <i>Relè</i> .
		Selezionare l'azione durante il tempo di accensione. Vedere <i>parametro 13-52 SL Controller Action</i> per la descrizione delle opzioni.
[0] *	Disabled	
[1]	No action	
[2]	Select set-up 1	

23-01 ON Action		
Array [10]		
Option:	Funzione:	
[3]	Select set-up 2	
[4]	Select set-up 3	
[5]	Select set-up 4	
[10]	Select preset ref 0	
[11]	Select preset ref 1	
[12]	Select preset ref 2	
[13]	Select preset ref 3	
[14]	Select preset ref 4	
[15]	Select preset ref 5	
[16]	Select preset ref 6	
[17]	Select preset ref 7	
[18]	Select ramp 1	
[19]	Select ramp 2	
[22]	Run	
[23]	Run reverse	
[24]	Stop	
[26]	DC Brake	
[27]	Coast	
[32]	Set digital out A low	
[33]	Set digital out B low	
[34]	Set digital out C low	
[35]	Set digital out D low	
[36]	Set digital out E low	
[37]	Set digital out F low	
[38]	Set digital out A high	
[39]	Set digital out B high	
[40]	Set digital out C high	
[41]	Set digital out D high	
[42]	Set digital out E high	
[43]	Set digital out F high	
[60]	Reset Counter A	
[61]	Reset Counter B	
[62]	Counter A (up)	
[63]	Counter A (down)	
[64]	Counter B (up)	
[65]	Counter B (down)	
[80]	Sleep Mode	
[90]	Set ECB Bypass Mode	
[91]	Set ECB Drive Mode	
[100]	Reset Alarms	

23-02 OFF Time		
Array [10]		
Range:	Funzione:	
Size related*	[0 - 0]	Imposta il tempo OFF per l'azione temporizzata,

23-02 OFF Time		
Array [10]		
Range:	Funzione:	
		AVVISO! Il convertitore di frequenza non effettua il backup della funzione orologio e data/ora vengono ripristinate a quelle predefinite (2000-01-01 00:00) dopo uno spegnimento, tranne nel caso in cui sia installato un modulo real time clock con funzione backup. Nel parametro 0-79 Clock Fault è possibile programmare un avviso se l'orologio non è stato impostato correttamente, per esempio dopo uno spegnimento.

23-03 OFF Action		
Array [10]		
Option:	Funzione:	
		Selezionare l'azione durante il tempo di spegnimento. Vedere parametro 13-52 SL Controller Action per la descrizione delle opzioni.
[1] *	No action	
[2]	Select set-up 1	
[3]	Select set-up 2	
[4]	Select set-up 3	
[5]	Select set-up 4	
[10]	Select preset ref 0	
[11]	Select preset ref 1	
[12]	Select preset ref 2	
[13]	Select preset ref 3	
[14]	Select preset ref 4	
[15]	Select preset ref 5	
[16]	Select preset ref 6	
[17]	Select preset ref 7	
[18]	Select ramp 1	
[19]	Select ramp 2	
[22]	Run	
[23]	Run reverse	
[24]	Stop	
[26]	DC Brake	
[27]	Coast	
[32]	Set digital out A low	
[33]	Set digital out B low	
[34]	Set digital out C low	
[35]	Set digital out D low	
[36]	Set digital out E low	
[37]	Set digital out F low	
[38]	Set digital out A high	
[39]	Set digital out B high	

23-03 OFF Action		
Array [10]		
Option:	Funzione:	
[40]	Set digital out C high	
[41]	Set digital out D high	
[42]	Set digital out E high	
[43]	Set digital out F high	
[60]	Reset Counter A	
[61]	Reset Counter B	
[62]	Counter A (up)	
[63]	Counter A (down)	
[64]	Counter B (up)	
[65]	Counter B (down)	
[80]	Sleep Mode	
[90]	Set ECB Bypass Mode	
[91]	Set ECB Drive Mode	
[100]	Reset Alarms	

23-04 Occurrence		
Array [10]		
Option:	Funzione:	
		Selezionare per quali giorni è valida l'azione temporizzata. Specificare i giorni feriali/festivi in: <ul style="list-style-type: none"> • Parametro 0-81 Working Days. • Parametro 0-82 Additional Working Days. • Parametro 0-83 Additional Non-Working Days.
[0] *	All days	
[1]	Working days	
[2]	Non-working days	
[3]	Monday	
[4]	Tuesday	
[5]	Wednesday	
[6]	Thursday	
[7]	Friday	
[8]	Saturday	
[9]	Sunday	
[10]	Day 1 of month	
[11]	Day 2 of month	
[12]	Day 3 of month	
[13]	Day 4 of month	
[14]	Day 5 of month	
[15]	Day 6 of month	
[16]	Day 7 of month	
[17]	Day 8 of month	
[18]	Day 9 of month	
[19]	Day 10 of month	
[20]	Day 11 of month	
[21]	Day 12 of month	
[22]	Day 13 of month	
[23]	Day 14 of month	

23-04 Occurrence		
Array [10]		
Option:	Funzione:	
[24]	Day 15 of month	
[25]	Day 16 of month	
[26]	Day 17 of month	
[27]	Day 18 of month	
[28]	Day 19 of month	
[29]	Day 20 of month	
[30]	Day 21 of month	
[31]	Day 22 of month	
[32]	Day 23 of month	
[33]	Day 24 of month	
[34]	Day 25 of month	
[35]	Day 26 of month	
[36]	Day 27 of month	
[37]	Day 28 of month	
[38]	Day 29 of month	
[39]	Day 30 of month	
[40]	Day 31 of month	

23-08 Timed Actions Mode		
Usato per attivare e disattivare le azioni temporizzate automatiche.		
Option:	Funzione:	
[0] *	Timed Actions Auto	Attiva azioni temporizzate.
[1]	Timed Actions Disabled	Disattiva azioni temporizzate, funzionamento normale in base ai comandi di controllo.
[2]	Constant On Actions	Disattiva azioni temporizzate. Azioni costantemente On attivate.
[3]	Constant Off Actions	Disattiva azioni temporizzate. Azioni costantemente Off attivate.

23-09 Timed Actions Reactivation		
Option:	Funzione:	
[0]	Disabled	Dopo un aggiornamento dell'ora/condizione <ul style="list-style-type: none"> • spegnimento/accensione • data di impostazione • tempo • cambio dell'ora legale • cambio della modalità Manuale Automatico • cambio di ON e OFF costante cambio di setup: tutti le azioni ON attivate vengono commutate su azioni OFF finché non trascorre il tempo successivo per un'azione ON. Qualsiasi azione OFF rimane invariata.
[1] *	Enabled	Dopo un aggiornamento del tempo/condizione le azioni ON e OFF vengono immediatamente

3

23-09 Timed Actions Reactivation	
Option:	Funzione:
	impostate sulla programmazione del tempo effettivo delle azioni ON e OFF.

Vedere l'esempio di un test di riattivazione nella *Disegno 3.70*.

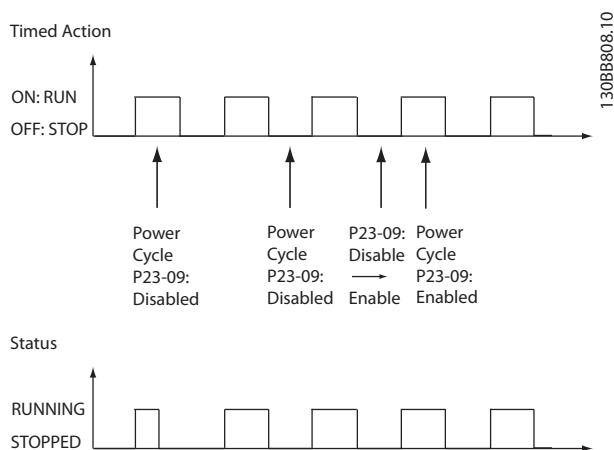

Disegno 3.70 Diagramma del test di riattivazione

3.2.0.2 23-1* Manutenzione

L'usura e i danni richiedono l'ispezione e la manutenzione periodica degli elementi dell'applicazione, per esempio i cuscinetti motore, i sensori di retroazione, le guarnizioni e i filtri. Con la manutenzione preventiva, gli intervalli di manutenzione possono essere programmati nel convertitore di frequenza. Il convertitore di frequenza trasmette un messaggio quando è necessaria la manutenzione. Possono essere programmati nel convertitore di frequenza 20 eventi di manutenzione preventiva.

Specificare quanto segue per ciascun evento:

- elemento soggetto a manutenzione (per esempio cuscinetti motore);
- azione di manutenzione (per esempio sostituzione);
- base tempo manutenzione (per esempio ore di esercizio o una data e ora specifiche);
- intervallo tempo manutenzione o la data e l'ora della prossima manutenzione.

AVVISO!

Per disattivare un evento di manutenzione preventiva associato, il *parametro 23-12 Maintenance Time Base* associato deve essere impostato su [0] *Disattivato*.

La manutenzione preventiva può essere programmata dall'LCP, ma è consigliato l'uso del Software di configurazione MCT 10 basato su PC.

ID	Name	Setup 1	Setup 2	Setup 3	Setup 4
2310.0	Maintenance Item	Motor bearings	Motor bearings	Motor bearings	Motor bearings
2310.1	Maintenance Item	Motor bearings	Motor bearings	Motor bearings	Motor bearings
2310.2	Maintenance Item	Motor bearings	Motor bearings	Motor bearings	Motor bearings
2310.3	Maintenance Item	Motor bearings	Motor bearings	Motor bearings	Motor bearings
2310.4	Maintenance Item	Motor bearings	Motor bearings	Motor bearings	Motor bearings
2310.5	Maintenance Item	Motor bearings	Motor bearings	Motor bearings	Motor bearings
2310.6	Maintenance Item	Motor bearings	Motor bearings	Motor bearings	Motor bearings
2310.7	Maintenance Item	Motor bearings	Motor bearings	Motor bearings	Motor bearings
2310.8	Maintenance Item	Motor bearings	Motor bearings	Motor bearings	Motor bearings
2310.9	Maintenance Item	Motor bearings	Motor bearings	Motor bearings	Motor bearings
2310.10	Maintenance Item	Motor bearings	Motor bearings	Motor bearings	Motor bearings
2310.11	Maintenance Item	Motor bearings	Motor bearings	Motor bearings	Motor bearings
2310.12	Maintenance Item	Motor bearings	Motor bearings	Motor bearings	Motor bearings
2310.13	Maintenance Item	Motor bearings	Motor bearings	Motor bearings	Motor bearings
2310.14	Maintenance Item	Motor bearings	Motor bearings	Motor bearings	Motor bearings
2310.15	Maintenance Item	Motor bearings	Motor bearings	Motor bearings	Motor bearings
2310.16	Maintenance Item	Motor bearings	Motor bearings	Motor bearings	Motor bearings
2310.17	Maintenance Item	Motor bearings	Motor bearings	Motor bearings	Motor bearings
2310.18	Maintenance Item	Motor bearings	Motor bearings	Motor bearings	Motor bearings
2310.19	Maintenance Item	Motor bearings	Motor bearings	Motor bearings	Motor bearings
2311.0	Maintenance Action	Lubricate	Lubricate	Lubricates	Lubricate
2311.2	Maintenance Action	Lubricate	Lubricate	Lubricates	Lubricate
2311.3	Maintenance Action	Lubricate	Lubricate	Lubricates	Lubricate
2311.4	Maintenance Action	Lubricate	Lubricate	Lubricates	Lubricate
2311.5	Maintenance Action	Lubricate	Lubricate	Lubricates	Lubricate
2311.6	Maintenance Action	Lubricate	Lubricate	Lubricates	Lubricate

3

Disegno 3.71 Software di configurazione MCT 10

L'LCP indica (con un'icona a forma di brugola e una M) quando è il momento di un'azione di manutenzione preventiva e può essere programmata un'indicazione su un'uscita digitale nel gruppo di parametri 5-3* *Uscite digitali*. Lo stato di manutenzione preventiva è mostrato nel *parametro 16-96 Maintenance Word*. Un'indicazione di manutenzione preventiva può essere ripristinata da un ingresso digitale, dal bus del convertitore di frequenza o manualmente dall'LCP tramite *parametro 23-15 Reset Maintenance Word*.

Un log di manutenzione con le ultime 10 registrazioni può essere letto dal gruppo di parametri 18-0* *Log manutenzione* e tramite il tasto registro allarmi sull'LCP dopo la selezione del log manutenzione.

AVVISO!

Gli eventi di manutenzione preventiva sono definiti in un array da 20 elementi. Quindi, ogni evento di manutenzione preventiva deve utilizzare lo stesso indice di elemento array dal *parametro 23-10 Maintenance Item* fino al *parametro 23-14 Maintenance Date and Time*.

23-10 Maintenance Item	
Array [20]	
Option:	Funzione:
	Array con 20 elementi mostrato sotto il numero di parametro sul display. Premere [OK] e spostarsi tra gli elementi con [◀], [▶], [▲] e [▼].
	Selezionare l'elemento da associare all'evento di manutenzione preventiva.
[1] *	Motor bearings
[2]	Fan bearings
[3]	Pump bearings
[4]	Valve

23-10 Maintenance Item	
Array [20]	
Option:	Funzione:
[5]	Pressure transmitter
[6]	Flow transmitter
[7]	Temperature transm.
[8]	Pump seals
[9]	Fan belt
[10]	Filter
[11]	Drive cooling fan
[12]	System health check
[13]	Warranty
[20]	Maintenance Text 0
[21]	Maintenance Text 1

23-10 Maintenance Item		
Array [20]		
Option:	Funzione:	
[22]	Maintenance Text 2	
[23]	Maintenance Text 3	
[24]	Maintenance Text 4	
[25]	Maintenance Text 5	
[26]	Service log full	

23-11 Maintenance Action		
Array [20]		
Option:	Funzione:	
		Selezionare l'azione da associare all'evento di manutenzione preventiva.
[1] *	Lubricate	
[2]	Clean	
[3]	Replace	
[4]	Inspect/Check	
[5]	Overhaul	
[6]	Renew	
[7]	Check	
[20]	Maintenance Text 0	
[21]	Maintenance Text 1	
[22]	Maintenance Text 2	
[23]	Maintenance Text 3	
[24]	Maintenance Text 4	
[25]	Maintenance Text 5	
[28]	Clear logs	

23-12 Maintenance Time Base		
Array [20]		
Option:	Funzione:	
		Selezionare la base temporale da associare all'evento di manutenzione preventiva.
[0]	Disabled	Disabilitare l'evento di manutenzione preventiva.
[1]	Running Hours	Il numero di ore che il motore è stato in funzione. Le ore di esercizio non vengono azzerate all'accensione. Specificare l'intervallo tempo manutenzione in <i>parametro 23-13 Maintenance Time Interval</i> .
[2]	Operating Hours	Il numero di ore che il convertitore di frequenza è stato in funzione. Le ore di funzionamento non vengono azzerate all'accensione. Specificare l'intervallo tempo manutenzione in <i>parametro 23-13 Maintenance Time Interval</i> .
[3]	Date & Time	Utilizza l'orologio interno. Specificare la data e ora della manutenzione successiva in <i>parametro 23-14 Maintenance Date and Time</i> .

23-13 Maintenance Time Interval		
Array [20]		
Range:	Funzione:	
1 h*	[1 - 2147483647 h]	Impostare l'intervallo associato all'attuale evento di manutenzione preventiva. Questo parametro viene usato solo se [1] Ore esercizio e [2] Ore di funzionamento sono selezionati in <i>parametro 23-12 Maintenance Time Base</i> . Il timer viene ripristinato da <i>parametro 23-15 Reset Maintenance Word</i> .
Esempio		
È stato impostato un evento di manutenzione preventiva per lunedì alle ore 8:00. <i>Parametro 23-12 Maintenance Time Base</i> è [2] Ore esercizio e <i>parametro 23-13 Maintenance Time Interval</i> è 7 x 24 ore=168 ore. Il prossimo evento di manutenzione è indicato per il lunedì successivo alle ore 8:00. Se questo evento di manutenzione non viene azzerato entro martedì alle ore 9:00, la ricorrenza successiva sarà il martedì successivo alle ore 9:00.		

23-14 Maintenance Date and Time		
Array [20]		
Range:	Funzione:	
Size related*	[0 - 0]	Impostare la data e l'ora per la ricorrenza successiva della manutenzione se l'evento di manutenzione preventiva è basato su data/ora. Il formato della data dipende dall'impostazione in <i>parametro 0-71 Date Format</i> mentre il formato dell'ora dipende dall'impostazione in <i>parametro 0-72 Time Format</i> .
AVVISO!		
Il convertitore di frequenza non effettua il backup della funzione orologio e data/ora vengono ripristinate a quelle predefinite (2000-01-01 00:00) dopo uno spegnimento. Nel <i>parametro 0-79 Clock Fault</i> è possibile programmare un avviso se l'orologio non è stato impostato correttamente, per esempio dopo uno spegnimento. Impostare l'orario almeno un'ora più tardi dell'orario attuale.		
AVVISO!		
Quando si monta una scheda opzionale VLT® Analog I/O MCB 109, è incluso un backup a batteria della data e dell'ora.		

23-15 Reset Maintenance Word		
Option:	Funzione:	
		<p>AVVISO!</p> <p>Quando i messaggi vengono ripristinati, elemento di manutenzione, azione e data/ora manutenzione non vengono cancellati. Il Parametro 23-12 Maintenance Time Base viene impostato su [0] Disattivato.</p> <p>Impostare questo parametro su [1] Riprist. per ripristinare la parola manutenzione nel parametro 16-96 Maintenance Word e ripristinare il messaggio visualizzato nell'LCP. Questo parametro torna a [0] Nessun ripristino premendo [OK].</p>
[0] *	Do not reset	
[1]	Do reset	

23-16 Maintenance Text		
Array [6]		
Range:	Funzione:	
0*	[0 - 20]	<p>Sei testi individuali (Testo di manutenzione 0...Testo di manutenzione 5) possono essere scritti per l'uso nel parametro 23-10 Maintenance Item o nel parametro 23-11 Maintenance Action.</p> <p>Il testo è scritto in base alle linee guida nel parametro 0-37 Display Text 1.</p>

3.21 Parametri: 30-** Caratteristiche speciali

3.21.1 30-0* Oscillatore

La funzione wobble viene utilizzata principalmente per applicazioni di avvolgimento di filati sintetici. L'opzione wobble è installata nel convertitore di frequenza e controlla il convertitore di frequenza trasversale. Il filato si muove avanti e indietro in un profilo a diamante sulla superficie della bobina di filato. Per evitare l'accumulo di filato sugli stessi punti della superficie, occorre modificare questo profilo. L'opzione wobble può svolgere questa funzione modificando continuamente la velocità trasversale in un ciclo programmabile. La funzione wobble è creata sovrapponendo una frequenza delta a una frequenza centrale. Per compensare l'inerzia nel sistema è possibile includere un salto di frequenza rapido. Adatta alle applicazioni con filati elastici, l'opzione presenta un rapporto di oscillazione casuale.

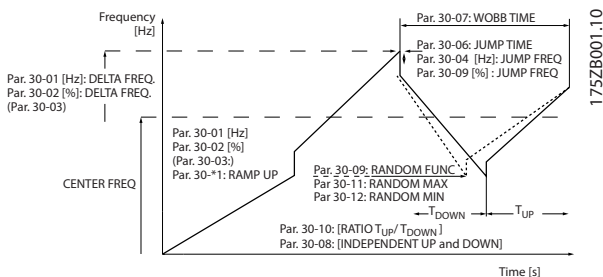

Disegno 3.72 Funzione wobble

30-00 Mod. oscillaz.	
Option:	Funzione:
	<p>AVVISO!</p> <p>Questo parametro non può essere regolato mentre il motore è in funzione.</p> <p>La modalità ad anello aperto a velocità standard in <i>parametro 1-00 Modo configurazione</i> è dotata di una funzione wobble. In questo parametro è possibile selezionare quale metodo usare per l'oscillatore. Impostare i parametri come valori assoluti (frequenze dirette) o valori relativi (percentuale di altro parametro). Impostare il tempo di ciclo wobble come un valore assoluto o come tempi di accelerazione e decelerazione indipendenti. Quando si usa un tempo di ciclo assoluto i tempi di accelerazione o decelerazione sono configurati tramite il rapporto di oscillazione.</p>
[0]	Freq. ass., T. ass.
[1]	Freq. ass., T. acc./dec.

30-00 Mod. oscillaz.	
Option:	Funzione:
[2]	Freq. rel., T. ass.
[3]	Freq. rel., T. acc./dec.

30-01 Delta freq. oscillaz. [Hz]		
Range:	Funzione:	
5 Hz*	[0 - 25 Hz]	<p>La frequenza delta determina l'ampiezza della frequenza di oscillazione. La frequenza delta viene sovrapposta alla frequenza centrale. Il <i>Parametro 30-01 Delta freq. oscillaz. [Hz]</i> seleziona sia la frequenza delta positiva sia quella negativa. L'impostazione di <i>parametro 30-01 Delta freq. oscillaz. [Hz]</i> non deve essere superiore all'impostazione della frequenza centrale. Il tempo rampa di accelerazione iniziale a partire da un periodo di fermo finché la sequenza di oscillazione è in funzione è determinato in <i>capitolo 3.4.2 3-1*</i> Riferimenti.</p>

30-02 Delta freq. oscillaz. [%]		
Range:	Funzione:	
25 %*	[0 - 100 %]	<p>La frequenza delta può essere espressa anche come percentuale della frequenza centrale e pertanto può essere massimo di 100%. La funzione è la stessa di <i>parametro 30-01 Delta freq. oscillaz. [Hz]</i>.</p>

30-03 Delta freq. osc. Ris. conv. in scala		
Option:	Funzione:	
	<p>Seleziona quale ingresso del convertitore di frequenza dovrebbe essere usato per mettere in scala l'impostazione della frequenza delta.</p>	
[0] *	Nessuna funzione	
[1]	Ingresso analogico 53	
[2]	Ingresso analogico 54	
[3]	Ingr. frequenza 29	Valido solo per FC 302.
[4]	Ingr. frequenza 33	
[7]	Ingr. analog. X30/11	
[8]	Ingr. analog. X30/12	
[15]	Ingresso anal. X48/2	

30-04 Salto freq. oscillaz. [Hz]		
Range:	Funzione:	
0 Hz*	[0 - 20.0 Hz]	<p>La frequenza di salto è utilizzata per compensare l'inerzia nel sistema trasversale. Se è necessario un salto nella frequenza di uscita nei limiti della sequenza di oscillazione, il salto frequenza è impostato in questo parametro. Se un sistema trasversale presenta un'inerzia molto alta, un'elevata frequenza di salto può creare un</p>

30-04 Salto freq. oscillaz. [Hz]		
Range:	Funzione:	
		avviso o scatto di limite di coppia o un avviso o scatto di sovratensione. Questo parametro può essere modificato soltanto in modalità di arresto.

30-05 Frequenza salto oscillaz. [%]		
Range:	Funzione:	
0 %*	[0 - 100 %]	La frequenza di salto può essere espressa anche come percentuale della frequenza centrale. La funzione è la stessa di <i>parametro 30-04 Salto freq. oscillaz. [Hz]</i> .

30-06 Tempo di salto oscillaz.		
Range:	Funzione:	
Size related*	[0.005 - 5.000 s]	Questo parametro determina la pendenza della rampa di salto e la frequenza di oscillazione massima e minima.

30-07 Tempo sequenza di oscill.		
Range:	Funzione:	
10 s*	[1 - 1000 s]	Questo parametro determina il periodo della sequenza di oscillazione. Questo parametro può essere modificato soltanto in modalità di arresto. Tempo oscillaz. = $t_{up} + t_{down}$

30-08 Tempo accel./decel. oscillaz.		
Range:	Funzione:	
5 s*	[0.1 - 1000 s]	Definisce i singoli tempi di accelerazione e decelerazione per ogni ciclo di oscillazione.

30-09 Funz. random di oscillaz.		
Option:	Funzione:	
[0] *	Off	
[1]	On	

3.21.2 Frequenza centrale

Usare il gruppo di parametri 3-1* *Riferimenti* per impostare la frequenza centrale.

30-10 Rapp. di oscillaz.		
Range:	Funzione:	
1*	[0.1 - 10]	Se viene selezionato il rapporto 0,1: t_{down} è 10 volte superiore a t_{up} . Se viene selezionato il rapporto 10: t_{up} è 10 volte superiore a t_{down} .

30-11 Rapporto random oscillaz. max.		
Range:	Funzione:	
10*	[par. 17-53 - 10]	Immettere il rapporto di oscillazione massimo consentito.

30-12 Rapp. random oscillaz. min.		
Range:	Funzione:	
0.1*	[0.1 - par. 30-11]	Immettere il rapporto di oscillazione minimo consentito.

30-19 Delta freq. oscillaz. scalata		
Range:	Funzione:	
0 Hz*	[0 - 1000 Hz]	Parametro di visualizzazione. Visualizza il delta della frequenza di variazione dell'oscillazione corrente dopo la messa in scala.

3.21.3 30-2* Modello avv. avanz.

30-20 Alta coppia di avviam.		
Range:	Funzione:	
Size related*	[0 - 60 s]	AVVISO! Questo parametro è disponibile solo per FC 302. Tempo alta coppia di avviamento per motore PM con principio di regolazione flux senza retroazione.

30-21 High Starting Torque Current [%]		
Range:	Funzione:	
Size related*	[0 - 200.0 %]	AVVISO! Questo parametro è disponibile solo per FC 302. Corrente alta coppia di avviamento per motore PM in VVC ⁺ e modalità Flux senza retroazione.

30-22 Protezione rotore bloccato		
Option:	Funzione:	
[0]	Off	
[1]	On	AVVISO! Questo parametro è disponibile solo per FC 302. Disponibile solo per motori PM, nella modalità controllo vettoriale a orientamento di campo e nella modalità VVC ⁺ ad anello aperto. Protegge il motore dalla condizione di rotore bloccato. L'algoritmo di controllo rileva una possibile condizione di rotore bloccato nel motore e fa scattare il convertitore di frequenza per proteggere il motore.

30-23 Tempo di rilev. rot. bloccato [s]		
Range:		Funzione:
Size related*	[0.05 - 1 s]	Periodo di tempo per il rilevamento della condizione rotore bloccato. Un basso valore di parametro consente un rilevamento più rapido.

30-24 Locked Rotor Detection Speed Error [%]		
Range:		Funzione:
25 %*	[0 - 100 %]	AVVISO! Questo parametro è disponibile solo per FC 302.

30-25 Light Load Delay [s]		
Range:		Funzione:
0.000 s*	[0.000 - 10.000 s]	Usare questo parametro quando è attivo il rilevamento carichi leggeri. Immettere il ritardo prima che il convertitore di frequenza attivi il rilevamento carichi leggeri quando la velocità del motore raggiunge il riferimento in <i>parametro 30-27 Light Load Speed [%]</i> .

30-26 Light Load Current [%]		
Range:		Funzione:
0 %*	[0 - 100 %]	Usare questo parametro quando è attivo il rilevamento carichi leggeri. Immettere la corrente di riferimento utilizzata per determinare se il movimento del montacarichi è ostruito e se è necessario cambiare la direzione. Il valore è una percentuale della corrente nominale del motore in <i>parametro 1-24 Corrente motore</i> .

30-27 Light Load Speed [%]		
Range:		Funzione:
0 %*	[0 - 100 %]	Usare questo parametro quando è attivo il rilevamento carichi leggeri. Immettere la velocità di riferimento durante il rilevamento carichi leggeri. Il valore è una percentuale della velocità nominale del motore in <i>parametro 1-25 Vel. nominale motore</i> . Per motori asincroni standard, viene utilizzata la velocità sincrona anziché <i>parametro 1-25 Vel. nominale motore</i> a causa dello scorrimento.

3.21.4 30-5* Unit Configuration

I parametri di questo gruppo permettono di configurare il funzionamento delle unità interne che comunicano con il convertitore di frequenza. Le impostazioni influenzano il comportamento delle componenti hardware all'interno del convertitore di frequenza.

30-50 Heat Sink Fan Mode		
Option:		Funzione:
[0]	Simple Profile	AVVISO! Questo parametro è disponibile soltanto nel FC 302. Selezionare il modo in cui la ventola del dissipatore risponde alle condizioni di funzionamento. Utilizzare <i>parametro 14-52 Comando ventola</i> per controllare la velocità minima della ventola. Il profilo semplice è un comando ventola passivo basato sullo stato di temperatura corrente del convertitore di frequenza. Questa opzione rappresenta il comportamento classico delle ventole.
[1]	Reduced Acoustics	
[2]	Standard	
[3]	Cooler Operation	

3.21.5 30-8* Compatibilità (I)

30-80 Induttanza asse d (Ld)		
Range:		Funzione:
Size related*	[0.000 - 1000.000 mH]	Impostare il valore dell'induttanza asse d. Vedere la scheda tecnica del motore a magneti permanenti. L'induttanza asse d non può essere trovata eseguendo un'AMA.

30-81 Resistenza freno (ohm)		
Range:		Funzione:
Size related*	[0.01 - 65535.00 Ohm]	Impostare il valore della resistenza di frenatura in Ω . Questo valore viene usato per monitorare la potenza trasmessa alla resistenza di frenatura in <i>parametro 2-13 Monitor. potenza freno</i> . Questo parametro è solo attivo in convertitori di frequenza dotati di un freno dinamico integrale.

30-83 Vel. guad. proporz. PID		
Range:		Funzione:
Size related*	[0 - 1]	Immettere il guadagno proporzionale del regolatore di velocità. Una regolazione rapida si ottiene con un'amplificazione elevata. Tuttavia, se l'amplificazione è troppo elevata, il processo può diventare instabile.

30-84 Guadagno proporzionale PID di processo		
Range:		Funzione:
Size related*	[0 - 10]	Impostare il guadagno proporzionale del regolatore di processo. Una regolazione rapida si ottiene con un'amplificazione elevata. Tuttavia, se l'amplificazione è troppo elevata, il processo può diventare instabile.

30-97 Wifi Timeout Action		
Selezionare l'azione da eseguire se un riferimento locale (modalità hand-on) o un riferimento remoto (modalità auto-on) è impostato tramite un collegamento wireless e il collegamento non è più presente.		
Option:		Funzione:
[1]	Stop Motor	Il convertitore di frequenza arresta il motore (se il motore è stato avviato tramite un collegamento wireless).

3.21.6 30-9* Wifi LCP

Parametri per configurare l'LCP 103 wireless.

30-90 SSID		
Range:		Funzione:
Size related*	[1 - 32]	Immettere il nome della rete wireless (SSID). Il valore di default è: Danfoss_<Numero seriale del convertitore di frequenza>. Il numero seriale è nel <i>parametro 15-51 Numero seriale conv. di freq.</i> .

30-91 Channel		
Range:		Funzione:
5*	[1 - 11]	Immettere il numero del canale wireless. Il numero del canale di default è 5. Modificare il numero di canale in presenza di un'interferenza dalle altre reti wireless. Canali consigliati: Stati Uniti: 1, 6, 11. Europa: 1, 7, 13.

30-92 Password		
Range:		Funzione:
Size related*	[8 - 48]	Immettere la password della rete wireless. Lunghezza della password: 8-48 caratteri.

30-97 Wifi Timeout Action		
Selezionare l'azione da eseguire se un riferimento locale (modalità hand-on) o un riferimento remoto (modalità auto-on) è impostato tramite un collegamento wireless e il collegamento non è più presente.		
Option:		Funzione:
[0] *	Do Nothing	Il convertitore di frequenza non esegue alcuna azione extra.

3.22 Parametri: 32-** Impost. di base MCO

I parametri in questo gruppo sono disponibili quando il VLT® Motion Control Option MCO 305 è installato nel convertitore di frequenza. Per informazioni sull'opzione, vedere il *Manuale di funzionamento VLT® Motion Control Option MCO 305*.

3.23 Parametri: 33-** Impostaz. avv. MCO

I parametri in questo gruppo sono disponibili quando il VLT® Motion Control Option MCO 305 è installato nel convertitore di frequenza. Per informazioni sull'opzione, vedere il *Manuale di funzionamento VLT® Motion Control Option MCO 305*.

3.24 Parametri: 34-** Visualizz. dati MCO

I parametri in questo gruppo sono disponibili quando il VLT® Motion Control Option MCO 305 è installato nel convertitore di frequenza. Per informazioni sull'opzione, vedere il *Manuale di funzionamento VLT® Motion Control Option MCO 305*.

3.25 Parametri: 35-** Opzione ingresso sensore

Parametri per configurare la funzionalità del VLT® Sensor Input MCB 114.

3.25.1 35-0* Mod. ingr. temp.

35-00 Term. X48/4 Temperature Unit		
Selezionare l'unità da utilizzare per le impostazioni e le visualizzazioni dell'ingresso di temperatura X48/4:		
Option:	Funzione:	
[60] *	°C	
[160]	°F	

35-01 Corrente di ingresso mors. X48/4		
Visualizza il tipo di sensore di temperatura rilevato sull'ingresso X48/4:		
Option:	Funzione:	
[0] *	Non collegato	
[1]	PT100 2 fili	
[3]	PT1000 2 fili	
[5]	PT100 3 fili	
[7]	PT1000 3 fili	

35-02 Term. X48/7 Temperature Unit		
Selezionare l'unità da utilizzare per le impostazioni e le visualizzazioni dell'ingresso di temperatura X48/7:		
Option:	Funzione:	
[60] *	°C	
[160]	°F	

35-03 Corrente di ingresso mors. X48/7		
Visualizza il tipo di sensore di temperatura rilevato all'ingresso X48/7:		
Option:	Funzione:	
[0] *	Non collegato	
[1]	PT100 2 fili	
[3]	PT1000 2 fili	
[5]	PT100 3 fili	
[7]	PT1000 3 fili	

35-04 Term. X48/10 Temperature Unit		
Selezionare l'unità da utilizzare per le impostazioni e le visualizzazioni dell'ingresso di temperatura X48/10:		
Option:	Funzione:	
[60] *	°C	
[160]	°F	

35-05 Corrente di ingresso mors. X48/10		
Visualizza il tipo di sensore di temperatura rilevato all'ingresso X48/10:		
Option:	Funzione:	
[0] *	Non collegato	
[1]	PT100 2 fili	
[3]	PT1000 2 fili	
[5]	PT100 3 fili	
[7]	PT1000 3 fili	

35-06 Funzione di allarme sensore di temp.		
Selez. la funzione di allarme:		
Option:	Funzione:	
[0]	Off	
[2]	Arresto	
[5] *	Stop e scatto	
[27]	Forced stop and trip	

3.25.2 35-1* Ingr. temp. X48/4 (MCB 114)

35-14 Term. X48/4 Filter Time Constant		
Range:	Funzione:	
0.001 s* [0.001 - 10 s]	Immettere la costante di tempo del filtro. È la costante di tempo del filtro passa basso digitale di prim'ordine per sopprimere il rumore elettrico sul morsetto X48/4. Un valore elevato della costante di tempo migliora lo smorzamento ma aumenta anche il tempo di ritardo.	

35-15 Term. X48/4 Temp. Monitor		
Questo parametro facilita la possibilità di abilitare o disabilitare il controllo temperatura per il morsetto X48/4. Impostare i limiti di temperatura in <i>parametro 35-16 Term. X48/4 Low Temp. Limit</i> e <i>parametro 35-17 Term. X48/4 High Temp. Limit</i> .		
Option:	Funzione:	
[0] *	Disabilitato	

35-15 Term. X48/4 Temp. Monitor		
Questo parametro facilita la possibilità di abilitare o disabilitare il controllo temperatura per il morsetto X48/4. Impostare i limiti di temperatura in <i>parametro 35-16 Term. X48/4 Low Temp. Limit</i> e <i>parametro 35-17 Term. X48/4 High Temp. Limit</i> .		
Option:	Funzione:	
[1]	Abilitato	

35-16 Term. X48/4 Low Temp. Limit		
Range:	Funzione:	
Size related*	[-50 - par. 35-17]	Immettere il valore di temperatura minimo prevedibile per il sensore di temperatura sul morsetto X48/4 durante il normale funzionamento

35-17 Term. X48/4 High Temp. Limit		
Range:	Funzione:	
Size related*	[par. 35-16 - 204]	Immettere il valore di temperatura massimo prevedibile per il sensore di temperatura sul morsetto X48/4 durante il normale funzionamento.

3.25.3 35-2* Ingr. temp. X48/7

35-24 Term. X48/7 Filter Time Constant		
Range:	Funzione:	
0.001 s*	[0.001 - 10 s]	Immettere la costante di tempo del filtro. Questa è una costante di tempo del filtro passa basso digitale di 1° ordine per sopprimere il rumore elettrico sul morsetto X48/7. Un valore elevato della costante di tempo migliora lo smorzamento ma aumenta anche il tempo di ritardo.

35-25 Term. X48/7 Temp. Monitor		
Questo parametro facilita la possibilità di abilitare o disabilitare il controllo temperatura per il morsetto X48/7. Impostare i limiti di temperatura in <i>parametro 35-26 Term. X48/7 Low Temp. Limit</i> e <i>parametro 35-27 Term. X48/7 High Temp. Limit</i> .		
Option:	Funzione:	
[0] *	Disabilitato	
[1]	Abilitato	

35-26 Term. X48/7 Low Temp. Limit		
Range:	Funzione:	
Size related*	[-50 - par. 35-27]	Immettere il valore di temperatura minimo prevedibile per il sensore di temperatura sul morsetto X48/7 durante il normale funzionamento

35-27 Term. X48/7 High Temp. Limit		
Range:	Funzione:	
Size related*	[par. 35-26 - 204]	Immettere il valore di temperatura massimo prevedibile per il sensore di temperatura sul morsetto X48/7 durante il normale funzionamento.

3.25.4 35-3* Ingr. temp. X48/10 (MCB 114)

35-34 Term. X48/10 Filter Time Constant		
Range:	Funzione:	
0.001 s*	[0.001 - 10 s]	Immettere la costante di tempo del filtro. Questa è una costante di tempo del filtro passa basso digitale di 1° ordine per sopprimere il rumore elettrico sul morsetto X48/10. Un valore elevato della costante di tempo migliora lo smorzamento ma aumenta anche il tempo di ritardo.

35-35 Term. X48/10 Temp. Monitor		
Questo parametro permette di abilitare o disabilitare il controllo temperatura per il morsetto X48/10. Impostare i limiti di temperatura in <i>parametro 35-36 Term. X48/10 Low Temp. Limit</i> / <i>parametro 35-37 Term. X48/10 High Temp. Limit</i> .		
Option:	Funzione:	
[0] *	Disabilitato	
[1]	Abilitato	

35-36 Term. X48/10 Low Temp. Limit		
Range:	Funzione:	
Size related*	[-50 - par. 35-37]	Immettere il valore di temperatura minimo prevedibile per il sensore di temperatura sul morsetto X48/10 durante il normale funzionamento

35-37 Term. X48/10 High Temp. Limit		
Range:	Funzione:	
Size related*	[par. 35-36 - 204]	Immettere il valore di temperatura massimo prevedibile per il sensore di temperatura sul morsetto X48/10 durante il normale funzionamento.

3.25.5 35-4* Ingresso anal. X48/2 (MCB 114)

35-42 Term. X48/2 Low Current		
Range:		Funzione:
4 mA*	[0 - par. 35-43 mA]	Immettere la corrente in mA che corrisponde al valore di riferimento inferiore impostato in <i>parametro 35-44 Term. X48/2 Low Ref./Feedb. Value</i> . Il valore deve essere superiore a 2 mA per attivare la funzione di temporizzazione zero vivo in <i>parametro 6-01 Funz. temporizz. tensione zero</i> .

35-43 Term. X48/2 High Current		
Range:		Funzione:
20 mA*	[par. 35-42 - 20 mA]	Immettere la corrente in mA che corrisponde al valore di riferimento superiore *impostato in <i>parametro 35-45 Term. X48/2 High Ref./Feedb. Value</i> .

35-44 Term. X48/2 Low Ref./Feedb. Value		
Range:		Funzione:
0 ReferenceFeed-backUnit*	[-999999.999 - 999999.999 ReferenceFeed-backUnit]	Immettere il valore di riferimento o di retroazione (in RPM, Hz, bar e così via) che corrisponde alla tensione o alla corrente impostate in <i>parametro 35-42 Term. X48/2 Low Current</i> .

35-45 Term. X48/2 High Ref./Feedb. Value		
Range:		Funzione:
100 Reference-FeedbackUnit*	[-999999.999 - 999999.999 ReferenceFeed-backUnit]	Immettere il valore di riferimento o di retroazione (in RPM, Hz, bar e così via) che corrisponde alla tensione o alla corrente impostate in <i>parametro 35-43 Term. X48/2 High Current</i> .

35-46 Term. X48/2 Filter Time Constant		
Range:		Funzione:
0.001 s*	[0.001 - 10 s]	Immettere la costante di tempo del filtro. Questa è una costante di tempo del filtro passa basso digitale di 1° ordine per sopprimere il rumore elettrico sul mors. X48/2. Un valore elevato della costante di tempo migliora lo smorzamento ma aumenta anche il tempo di ritardo.

3.26 Parametri: 36-** Opz. I/O programm.

Parametri per configurare il VLT® Programmable I/O MCB 115.

I parametri in questo gruppo sono attivi solo se è installato il VLT® Programmable I/O MCB 115.

3.26.1 36-0* Modalità I/O

Utilizzare i parametri in questo gruppo per configurare la modalità degli ingressi e delle uscite di VLT® Programmable I/O MCB 115.

I morsetti possono essere programmati per fornire un'uscita in tensione, corrente o digitale.

36-03 Modalità mors. X49/7		
Selezionare il modo di uscita del morsetto analogico X49/7.		
Option:	Funzione:	
[0] *	Tens. 0-10V	
[1]	Tens. 2-10V	
[2]	Corr. 0-20mA	
[3]	Corr. 4-20mA	

36-04 Modalità mors. X49/9		
Selezionare il modo di uscita del morsetto analogico X49/9.		
Option:	Funzione:	
[0] *	Tens. 0-10V	
[1]	Tens. 2-10V	
[2]	Corr. 0-20mA	
[3]	Corr. 4-20mA	

36-05 Modalità mors. X49/11		
Selezionare il modo di uscita del morsetto analogico X49/11.		
Option:	Funzione:	
[0] *	Tens. 0-10V	
[1]	Tens. 2-10V	
[2]	Corr. 0-20mA	
[3]	Corr. 4-20mA	

3.26.2 36-4* Uscita X49/7

Utilizzare i parametri in questo gruppo per configurare la modalità degli ingressi e delle uscite di VLT® Programmable I/O MCB 115.

Selezionare la funzionalità del morsetto X49/7.

36-40 Uscita analogica morsetto X49/7		
Option:	Funzione:	
[0] *	Nessuna funzione	
[52]	MCO 0-20 mA	
[100]	Freq. di uscita	
[101]	Riferimento	
[102]	Retroazione.	
[103]	Corrente motore	

36-40 Uscita analogica morsetto X49/7		
Option:	Funzione:	
[104]	Coppia rel. al lim.	
[105]	Coppia rel.a val.nom	
[106]	Potenza	
[107]	Velocità	
[108]	Coppia	
[109]	Freq. usc. max.	
[139]	Com. bus 0-20 mA	
[141]	T/O com. bus 0-20mA	

36-42 Mors. X49/7, scala min.		
Impostare l'uscita minima del morsetto X49/7 con un valore richiesto. Il valore richiesto è definito come una percentuale del valore selezionato in <i>parametro 36-40 Uscita analogica morsetto X49/7</i> . Per saperne di più su come questo parametro funziona, vedere il <i>parametro 6-52 Mors. 42, usc. scala max.</i> Il seguente esempio descrive come il convertitore di frequenza usa questo parametro.		
Esempio		
<i>Parametro 36-03 Modalità mors. X49/7=[0] Tens. 0-10V</i> <i>Parametro 36-40 Uscita analogica morsetto X49/7=[100] Freq. di uscita</i> <i>Parametro 4-19 Freq. di uscita max. = 200 Hz</i> Requisiti dell'applicazione: se la frequenza di uscita è inferiore a 20 Hz, l'uscita del morsetto X49/7 dovrebbe essere 0 V. Per soddisfare il requisito dell'esempio, immettere 10% in <i>parametro 36-42 Mors. X49/7, scala min.</i>		
Range:	Funzione:	
0 %*	[0 - 200 %]	

36-43 Mors. X49/7, scala max.		
Range:	Funzione:	
100 %*	[0 - 200 %]	Mettere in scala l'uscita massima del morsetto X49/7. Per esempio, la scala viene effettuata per le seguenti ragioni: <ul style="list-style-type: none"> • Per fornire un valore di uscita inferiore al valore massimo possibile. • Per fornire la piena gamma di segnali usando valori di uscita inferiori a un certo limite. Per saperne di più su come questo parametro funziona, vedere <i>parametro 6-52 Mors. 42, usc. scala max.</i> Esempio <i>Parametro 36-03 Modalità mors. X49/7=[0] Tens. 0-10V</i> <i>Parametro 36-40 Uscita analogica morsetto X49/7=[100] Freq. di uscita</i> <i>Parametro 4-19 Freq. di uscita max. = 200 Hz</i> Caso esemplificativo 1: è necessaria un'uscita massima di 5 V quando la frequenza di uscita è 200 Hz. <i>Parametro 36-43 Mors. X49/7, scala max. = (10 V / 5 V) x 100% = 200%.</i>

36-43 Mors. X49/7, scala max.		
Range:	Funzione:	
	Caso esemplificativo 2: è necessaria un'uscita massima di 10 V quando la frequenza di uscita è 150 Hz (75% della frequenza di uscita massima). <i>Parametro 36-43 Mors. X49/7, scala max. = 75%.</i>	

36-44 Mors. X49/7, usc. contr. via bus		
Range:	Funzione:	
0 %*	[0 - 100 %]	Questo parametro contiene il livello di uscita del morsetto X49/7 se il morsetto è controllato da un bus di campo.

36-45 Mors. X49/7 Preimp. timeout usc.		
Range:	Funzione:	
0 %*	[0 - 100 %]	Il convertitore di frequenza invia il valore di questo parametro al morsetto di uscita quando il morsetto è controllato da un bus di campo e viene rilevata una temporizzazione.

36-53 Mors. X49/9, scala max		
Range:	Funzione:	
100 %*	[0 - 200 %]	Mettere in scala l'uscita massima del morsetto X49/9. Per maggiori informazioni vedere il <i>parametro 36-43 Mors. X49/7, scala max.</i>

36-54 Mors. X49/9, usc. contr. via bus		
Range:	Funzione:	
0 %*	[0 - 100 %]	Questo parametro contiene il livello di uscita del morsetto X49/9 se il morsetto è controllato da un bus di campo.

36-55 Mors. X49/9 Preimp. timeout		
Range:	Funzione:	
0 %*	[0 - 100 %]	Il convertitore di frequenza invia il valore di questo parametro al morsetto di uscita quando il morsetto è controllato da un bus di campo e viene rilevata una temporizzazione.

3.26.3 36-5* Uscita X49/9

Utilizzare i parametri in questo gruppo per configurare la modalità degli ingressi e delle uscite di VLT® Programmable I/O MCB 115.

36-50 Uscita analogica morsetto X49/9		
Selezionare la funzionalità del morsetto X49/9.		
Option:	Funzione:	
[0] *	Nessuna funzione	
[52]	MCO 0-20 mA	
[100]	Freq. di uscita	
[101]	Riferimento	
[102]	Retroazione.	
[103]	Corrente motore	
[104]	Coppia rel. al lim.	
[105]	Coppia rela val.nom	
[106]	Potenza	
[107]	Velocità	
[108]	Coppia	
[109]	Freq. usc. max.	
[139]	Com. bus 0-20 mA	
[141]	T/O com. bus 0-20mA	

36-52 Mors. X49/9, scala min.		
Range:	Funzione:	
0 %*	[0 - 200 %]	Impostare l'uscita minima del morsetto X49/9 con un valore richiesto. Per maggiori informazioni vedere il <i>parametro 36-42 Mors. X49/7, scala min.</i>

3.26.4 36-6* Uscita X49/11

Utilizzare i parametri in questo gruppo per configurare la modalità degli ingressi e delle uscite di VLT® Programmable I/O MCB 115.

36-60 Uscita anal. morsetto X49/11		
Selezionare la funzionalità del morsetto X49/11.		
Option:	Funzione:	
[0] *	Nessuna funzione	
[52]	MCO 0-20 mA	
[100]	Freq. di uscita	
[101]	Riferimento	
[102]	Retroazione.	
[103]	Corrente motore	
[104]	Coppia rel. al lim.	
[105]	Coppia rela val.nom	
[106]	Potenza	
[107]	Velocità	
[108]	Coppia	
[109]	Freq. usc. max.	
[139]	Com. bus 0-20 mA	
[141]	T/O com. bus 0-20mA	

36-62 Mors. X49/11, scala min.		
Range:	Funzione:	
0 %*	[0 - 200 %]	Impostare l'uscita minima del morsetto X49/11 con un valore richiesto. Per maggiori informazioni vedere il <i>parametro 36-42 Mors. X49/7, scala min.</i>

36-63 Mors. X49/11, scala max.		
Range:		Funzione:
100 %*	[0 - 200 %]	Mettere in scala l'uscita massima del morsetto X49/11. Per maggiori informazioni vedere il parametro 36-43 Mors. X49/7, scala max..

36-64 Mors. X49/11, usc. contr. via bus		
Range:		Funzione:
0 %*	[0 - 100 %]	Questo parametro contiene il livello di uscita del morsetto X49/11 se il morsetto è controllato da un bus di campo.

36-65 Mors. X49/11 Preimp. timeout usc.		
Range:		Funzione:
0 %*	[0 - 100 %]	Il convertitore di frequenza invia il valore di questo parametro al morsetto di uscita quando il morsetto è controllato da un bus di campo e viene rilevata una temporizzazione.

3.27 Parametri: 40-** Special Settings

3.27.1 40-5* Advanced Control Settings

Parametri per configurare le impostazioni avanzate di controllo del motore.

40-50 Flux Sensorless Model Shift		
Usare questo parametro per abilitare o disabilitare lo spostamento tra il modello Flux 1 e il modello Flux 2 a bassa velocità. Vedere anche il <i>parametro 1-66 Corrente min. a velocità bassa</i> .		
Option:	Funzione:	
[0]	Off	
[1]	On	

3.28 Parametri: 42-** Safety Functions

I parametri in questo gruppo di parametri sono disponibili quando un'opzione di sicurezza è installata nel convertitore di frequenza. Per informazioni sui parametri di sicurezza, vedere il manuale di funzionamento per le opzioni di sicurezza:

- *Manuale di funzionamento VLT® Safety Option MCB 150/151;*
- *Manuale di funzionamento VLT® Safety Option MCB 152.*

3.29 Parametri: 43-** Unit Readouts

I parametri in questo gruppo forniscono le visualizzazioni per il monitoraggio del funzionamento per i convertitori di frequenza con contenitori di dimensioni D-F.

3.29.1 43-0* Component Status

Questo gruppo di parametri contiene informazioni di sola lettura sulle componenti hardware nella sezione di potenza. Tutti i parametri di questo gruppo sono array.

- [0]: Scheda di potenza 1 (la scheda di potenza master in un convertitore di frequenza parallelo, oppure l'unica scheda di potenza in un convertitore di frequenza dotato di una sola sezione inverter).
- [1]: Scheda di potenza 2 (collegamento inverter in un convertitore di frequenza parallelo).
- [2]: Scheda di potenza 3 (collegamento inverter in un convertitore di frequenza parallelo).
- [3]: Scheda di potenza 4 (collegamento inverter in un convertitore di frequenza parallelo).
- [4]: Scheda di potenza 5 (collegamento raddrizzatore in un convertitore di frequenza parallelo).
- [5]: Scheda di potenza 6 (collegamento raddrizzatore in un convertitore di frequenza parallelo).

- [6]: Scheda di potenza 7 (collegamento raddrizzatore in un convertitore di frequenza parallelo).
- [7]: Scheda di potenza 8 (collegamento raddrizzatore in un convertitore di frequenza parallelo).
- [8]: Scheda precarica (opzionale).
- [9]: Scheda di potenza ventola 1 (opzionale).
- [10]: Scheda di potenza ventola 2 (opzionale).

43-00 Component Temp.		
Range:	Funzione:	
0 °C* [-128 - 127 °C]	AVVISO! Questo parametro è valido solo per FC 302. Mostra la temperatura di un componente del sistema. Gli elementi dell'array fanno riferimento alle misure del sensore di temperatura PCB locale. <i>Parametro 16-31 System Temp.</i> utilizza tutti gli elementi di questo array per calcolare la temperatura del sistema.	

43-01 Auxiliary Temp.		
Range:	Funzione:	
0 °C* [-128 - 127 °C]	AVVISO! Questo parametro è valido solo per FC 302. Mostra la temperatura di un componente ausiliario. Gli elementi dell'array fanno riferimento alle misure di temperatura dai sensori di temperatura NTC collegati ai componenti hardware del convertitore di frequenza. Consultare la <i>guida operativa</i> per le specifiche relative al posizionamento dei sensori di temperatura.	

43-02 Component SW ID		
Range:	Funzione:	
0* [0 - 20]	Mostra la versione software per l'opzione installata.	

3.29.2 43-1* Power Card Status

Questo gruppo di parametri contiene informazioni di sola lettura sullo stato della scheda di potenza. Tutti i parametri di questo gruppo sono array.

- [0]: Scheda di potenza 1 (la scheda di potenza master in un convertitore di frequenza parallelo, oppure l'unica scheda di potenza in un convertitore di frequenza dotato di una sola sezione inverter).
- [1]: Scheda di potenza 2 (collegamento inverter in un convertitore di frequenza parallelo).

- [2]: Scheda di potenza 3 (collegamento inverter in un convertitore di frequenza parallelo).
- [3]: Scheda di potenza 4 (collegamento inverter in un convertitore di frequenza parallelo).
- [4]: Scheda di potenza 5 (collegamento raddrizzatore in un convertitore di frequenza parallelo).
- [5]: Scheda di potenza 6 (collegamento raddrizzatore in un convertitore di frequenza parallelo).
- [6]: Scheda di potenza 7 (collegamento raddrizzatore in un convertitore di frequenza parallelo).
- [7]: Scheda di potenza 8 (collegamento raddrizzatore in un convertitore di frequenza parallelo).

43-10 HS Temp. ph.U		
Range:	Funzione:	
0 °C*	[-128 - 127 °C]	<p>AVVISO! Questo parametro è valido solo per FC 302.</p> <p>Mostra la temperatura del dissipatore alla posizione della fase U del modulo di potenza IGBT. Questa misura non è disponibile in tutte le dimensioni di frame. <i>Parametro 16-34 Temp. dissip.</i> utilizza il valore in questo parametro.</p>

43-11 HS Temp. ph.V		
Range:	Funzione:	
0 °C*	[-128 - 127 °C]	<p>AVVISO! Questo parametro è valido solo per FC 302.</p> <p>Mostra la temperatura del dissipatore alla posizione della fase V del modulo di potenza IGBT. Questa misura non è disponibile in tutte le dimensioni di frame. <i>Parametro 16-34 Temp. dissip.</i> utilizza il valore in questo parametro.</p>

43-12 HS Temp. ph.W		
Range:	Funzione:	
0 °C*	[-128 - 127 °C]	<p>AVVISO! Questo parametro è valido solo per FC 302.</p> <p>Mostra la temperatura del dissipatore alla posizione della fase W del modulo di potenza IGBT. Questa misura non è disponibile in tutte le dimensioni di frame. <i>Parametro 16-34 Temp. dissip.</i> utilizza il valore in questo parametro.</p>

43-13 PC Fan A Speed		
Range:	Funzione:	
0 RPM*	[0 - 65535 RPM]	<p>AVVISO! Questo parametro è valido solo per FC 302.</p> <p>Mostra la velocità misurata della ventola A sulla scheda di potenza. Ciascuna scheda di potenza dispone di un massimo di tre collegamenti alla ventola. Posizionare la ventola nel convertitore di frequenza seguendo quanto indicato nella <i>guida operativa</i>. Una disposizione tipica del ventilatore A è il canale posteriore (ventilatore esterno).</p> <p>Il valore per questo parametro è:</p> <ul style="list-style-type: none"> • la velocità effettiva della ventola quando è presente una ventola CC nel convertitore di frequenza; • la velocità relativa quando è presente una ventola CA nel convertitore di frequenza.

43-14 PC Fan B Speed		
Range:	Funzione:	
0 RPM*	[0 - 65535 RPM]	<p>AVVISO! Questo parametro è valido solo per FC 302.</p> <p>Mostra la velocità misurata della ventola B sulla scheda di potenza. Ciascuna scheda di potenza dispone di un massimo di tre collegamenti alla ventola. Posizionare la ventola nel convertitore di frequenza seguendo quanto indicato nel <i>Manuale di funzionamento</i>. Una disposizione tipica della ventola è sullo sportello del frame (ventola interna).</p> <p>Il valore per questo parametro è:</p> <ul style="list-style-type: none"> • la velocità effettiva della ventola quando è presente una ventola CC nel convertitore di frequenza; • la velocità relativa quando è presente una ventola CA nel convertitore di frequenza.

43-15 PC Fan C Speed		
Range:	Funzione:	
0 RPM* [0 - 65535 RPM]	<p>AVVISO!</p> <p>Questo parametro è valido solo per FC 302.</p> <p>Mostra la velocità misurata della ventola C sulla scheda di potenza. Ciascuna scheda di potenza dispone di un massimo di tre collegamenti alla ventola. Posizionare la ventola nel convertitore di frequenza seguendo quanto indicato nella <i>guida operativa</i>. Una disposizione tipica della ventola C è all'interno del frame (ventola di miscelazione).</p> <p>Il valore per questo parametro è:</p> <ul style="list-style-type: none"> la velocità effettiva della ventola quando è presente una ventola CC nel convertitore di frequenza; la velocità relativa quando è presente una ventola CA nel convertitore di frequenza. 	

43-20 FPC Fan A Speed		
Range:	Funzione:	
0 RPM* [0 - 65535 RPM]	Mostra la velocità della ventola A della scheda di potenza.	

43-21 FPC Fan B Speed		
Range:	Funzione:	
0 RPM* [0 - 65535 RPM]	Mostra la velocità della ventola B sulla scheda di potenza.	

43-22 FPC Fan C Speed		
Range:	Funzione:	
0 RPM* [0 - 65535 RPM]	Mostra la velocità della ventola C sulla scheda di potenza.	

43-23 FPC Fan D Speed		
Range:	Funzione:	
0 RPM* [0 - 65535 RPM]	Mostra la velocità della ventola D sulla scheda di potenza.	

43-24 FPC Fan E Speed		
Range:	Funzione:	
0 RPM* [0 - 65535 RPM]	Mostra la velocità della ventola E sulla scheda di potenza.	

43-25 FPC Fan F Speed		
Range:	Funzione:	
0 RPM* [0 - 65535 RPM]	Mostra la velocità della ventola F sulla scheda di potenza.	

4 Integrated Motion Controller

4.1 Introduzione

AVVISO!

L'Integrated Motion Control è disponibile esclusivamente con la versione speciale 48.XX. del software IMC. Per ordinare il convertitore di frequenza con il software IMC, usare il codice identificativo con release software versione S067. Il software IMC rimuove le seguenti funzionalità dal convertitore di frequenza.

- supporto motori PM e SynRM nel VVC+;
- funzione wobble;
- funzione avvolgitore superiore;
- PID di processo esteso;
- supporto del VLT® Motion Control Option MCO 305.

L'Integrated Motion Controller (IMC) consente di controllare la posizione. Il controllo posizione è disponibile quando si seleziona [0] U/f, [2] Controllo vettoriale a orientamento di campo, oppure [3] Flux con retr. motore in parametro 1-01 Principio controllo motore.

Per attivare la funzionalità IMC, selezionare [9] Positioning o [10] Synchronization in parametro 1-00 Modo configurazione. L'IMC abilita le seguenti funzioni.

- posizionamento: assoluto, relativo e sonda di contatto;
- homing;
- posizione di sincronizzazione;
- master virtuale

Il controllo posizione sia nel modo posizionamento sia in quello sincronizzazione può avvenire in modalità sensorless o retroazione. Nel principio di regolazione sensorless, l'angolo motore calcolato dal controllore del motore è utilizzato come retroazione. Nel principio di regolazione ad anello chiuso, VLT® AutomationDrive FC 302 supporta gli encoder da 24 V come standard. Con le opzioni aggiuntive, il convertitore di frequenza può supportare la maggior parte degli encoder incrementali standard, degli encoder assoluti e dei resolver.

Il controllore di posizione è in grado di gestire sistemi sia lineari sia rotativi. Il controllore può mettere in scala le posizioni rispetto a qualsiasi unità fisica, come ad esempio millimetri o gradi.

4.2 Posizionamento, homing, sincronizzazione

4.2.1 Posizionamento

Il convertitore di frequenza supporta sia il posizionamento di tipo relativo che quello assoluto. Un comando di posizionamento richiede tre ingressi:

- posizione di destinazione;
- riferimento di velocità;
- tempi di rampa.

Questi tre ingressi possono provenire da varie fonti, vedere *Disegno 4.1*.

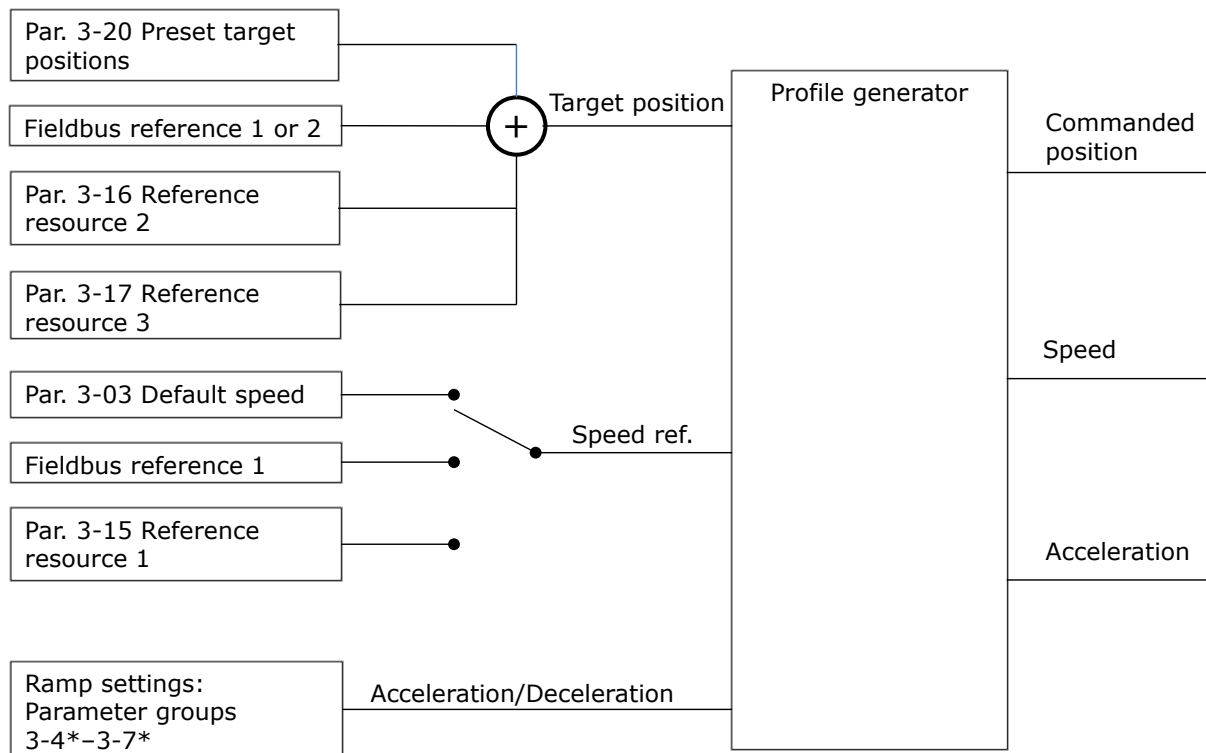

130BE774.10

Disegno 4.1 Riferimenti di posizionamento

In ogni ciclo di controllo (1 ms) il generatore di profili calcola la posizione, la velocità e l'accelerazione necessarie per effettuare il movimento specificato. Le uscite del generatore di profili vengono utilizzate come ingressi per la posizione e il regolatore di velocità come descritto nel capitolo 4.3.1 Anelli di regolazione.

4.2.2 Homing

L'homing è necessario per creare un riferimento alla posizione fisica della macchina in un principio di regolazione ad anello chiuso con un encoder incrementale o in un principio di regolazione sensorless. L'IMC supporta varie funzioni homing con o senza un sensore di homing. Selezionare la funzione di homing in parametro 17-80 Homing Function. Dopo aver selezionato una funzione di homing, completarla prima di eseguire il posizionamento assoluto.

4.2.3 Sincronizzazione

Nella modalità di sincronizzazione, il convertitore di frequenza segue la posizione di un segnale master. Il segnale master e l'offset tra il master e il follower vengono gestiti come mostrato in *Disegno 4.2*.

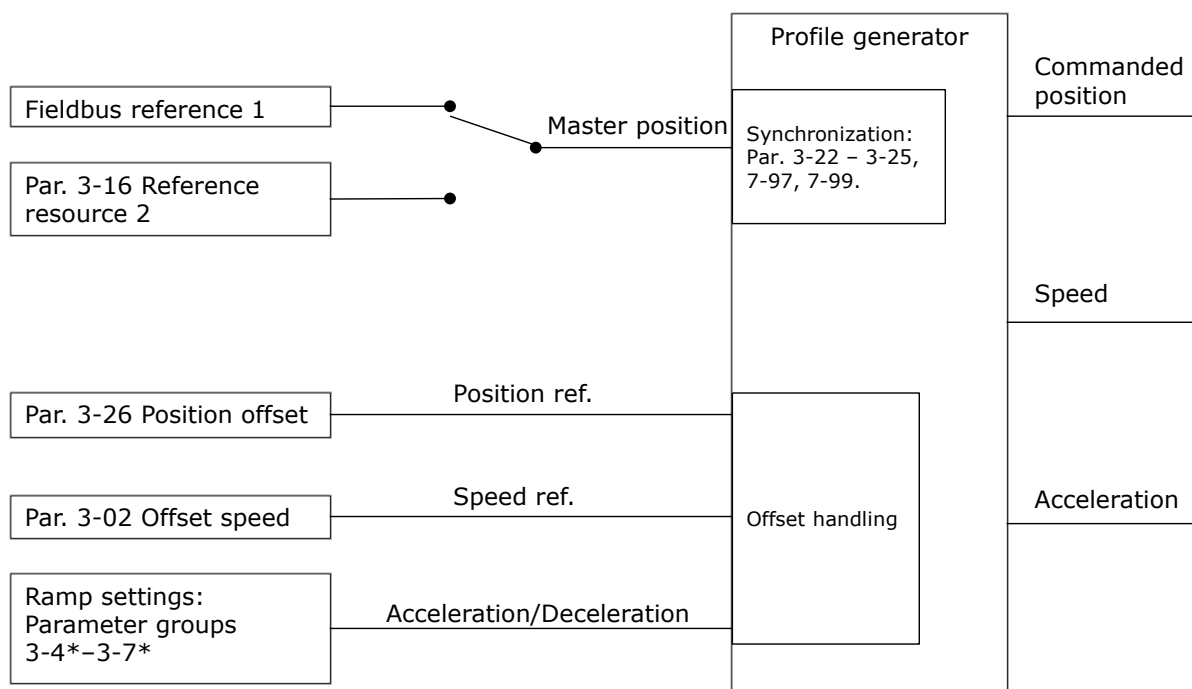

Disegno 4.2 Riferimenti di sincronizzazione

In ogni ciclo di controllo (1 ms) il generatore di profili calcola la posizione, la velocità e l'accelerazione necessarie per effettuare il movimento specificato. Le uscite del generatore di profili vengono utilizzate come ingressi per la posizione e il controllore di velocità come descritto in *capitolo 4.3.1 Anelli di regolazione*.

4.3 Controllo

4.3.1 Anelli di regolazione

Nei modi di posizionamento e sincronizzazione due anelli di regolazione extra controllano il motore in aggiunta al controllore del motore funzionante con principio di regolazione flux, sensorless o con retroazione del motore. Il controllore PI di posizione è l'anello più esterno che fornisce il setpoint per il PID di velocità, che funge da riferimento per il controllore motore. Per un anello chiuso, la fonte retroazione può essere selezionata singolarmente per ciascuno dei tre controllori.

Per il principio di regolazione sensorless, selezionare [0] Retr. motore P1-02 nei seguenti parametri.

- PID di velocità: *Parametro 7-00 Fonte retroazione PID di velocità.*
- Posizione PI: *Parametro 7-90 Position PI Feedback Source.*

Con questo setup, entrambi i controllori utilizzano l'angolo motore calcolato mediante il controllore motore. *Disegno 4.3* mostra la struttura di controllo e i parametri che influenzano il comportamento di controllo:

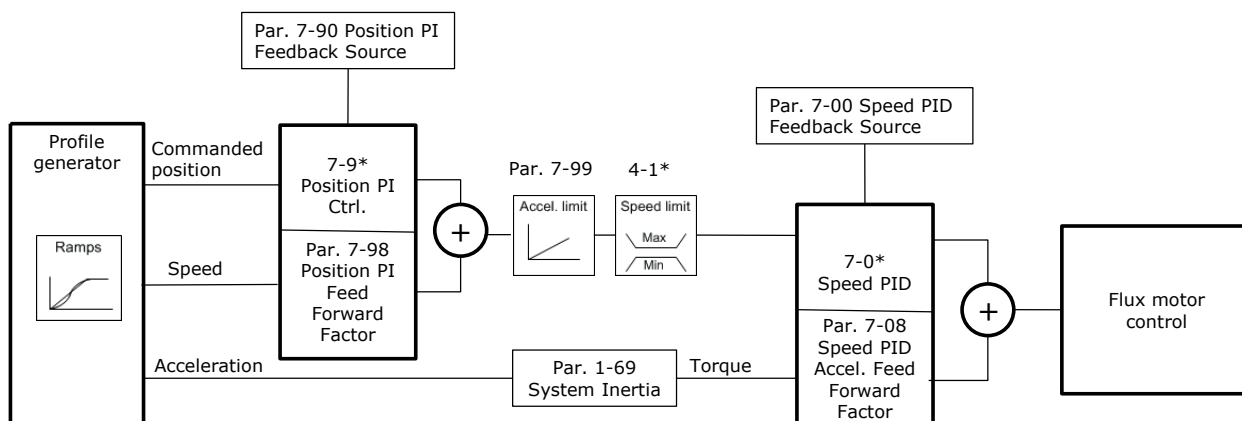

Disegno 4.3 Modo di posizionamento e di sincronizzazione

4.3.2 Segnali di controllo e di stato

I segnali di controllo e di stato IMC sono disponibili come bit I/O e bit del bus di campo. *Tabella 4.1* mostra le opzioni disponibili.

Nome	Funzione	Ingresso digitale ¹⁾	Parola di controllo	Uscita digitale	Parola di stato
Segnali di controllo					
Abilita offset master	Attiva l'offset del master quando parametro 17-93 <i>Master Offset Selection</i> è impostato sulle opzioni [0]–[5].	x	x	–	–
Avvia Homing	Avvia la funzione di homing selezionata.	x	x	–	–
Avvia master virtuale	Avvia il master virtuale.	x	x	–	–
Attiva touch	Seleziona il modo di posizionamento mediante sonda di contatto.	x	x	–	–
Posizione relativa	Seleziona il posizionamento assoluto o relativo.	x	x	–	–
Abilita riferimento	Avvia il movimento selezionato.	x	x	–	–
Sync. al modo posizionamento	Seleziona il posizionamento nel modo di sincronizzazione.	x	x	–	–
Sensore home	Seleziona l'ingresso per il sensore home.	x	–	–	–
Sensore home negato	Seleziona l'ingresso per il sensore home.	x	–	–	–
Sensore touch	Seleziona l'ingresso per il sensore della sonda di contatto.	x	–	–	–
Sensore touch negato	Seleziona l'ingresso per il sensore della sonda di contatto.	x	–	–	–
Modo velocità	Seleziona il modo velocità quando il parametro 1-00 <i>Modo configurazione</i> è impostato su [9] <i>Positioning</i> o [10] <i>Synchronization</i> .	x	x	–	–
Target inverso	Cambia il segnale della posizione target impostato. Ad esempio, se il target impostato è 1.000 l'attivazione di questa opzione cambia il valore in -1.000.	x	x	–	–
Segnali di stato					
Inversione dopo la rampa	Indica il segno di riferimento di velocità dopo la rampa.	–	–	x	–
Dir. master virtuale	Controlla il senso dei follower.	–	–	x	–
Homing OK	L'homing è completato con la funzione di homing selezionata.	–	–	x	x

Nome	Funzione	Ingresso digitale ¹⁾	Parola di controllo	Uscita digitale	Parola di stato
Su target	Posizionamento: posizione target raggiunta. Sincronizzazione: posizione del follower allineata con la posizione del master.	-	-	x	x
Errore posizione	Errore di posizione massimo superato.	-	-	x	x
Limite di posizione	Viene raggiunto un limite di posizione (parametro 3-06 Minimum Position o parametro 3-07 Maximum Position).	-	-	x	-
Touch su target	La posizione target è raggiunta nel modo posizionamento mediante sonda di contatto.	-	-	x	x
Touch attivato	Posizionamento mediante sonda di contatto attivo.	-	-	x	x

Tabella 4.1 Segnali di controllo e di stato

1) Per una maggiore precisione, utilizzare gli ingressi digitali veloci 18, 32 e 33 per i sensori home e della sonda di contatto.

Quando si seleziona [3] Mod. di posizionam. nel parametro 8-10 Profilo parola di com., i bit della parola di controllo e di quella di stato hanno il seguente significato.

Bit	0	1
0	Riferimento preimpostato LSB	-
1	Riferimento preimpostato MSB	-
2 ¹⁾	Riferimento preimpostato EXB	-
3	Arresto a ruota libera	Nessun arresto a ruota libera
4	Arresto rapido	Nessun arresto rapido
5 ¹⁾	Nessun riferimento	Abilita riferimento
6	Arresto rampa	Avviamento
7	Nessun ripristino	Ripristino
8	Nessun jog	Jog
9 ¹⁾	Assoluto	Relativo
10	Dati non validi	Dati validi
11 ¹⁾	Nessun homing	Avvia Homing
12 ¹⁾	Nessun touch	Attiva touch
13	Selezione setup LSB	-
14	Selezione setup MSB	-
15	Nessuna inversione	Inversione

Tabella 4.2 Parola di controllo

1) Diverso da [0] Profilo FC.

Opzioni per i bit 0-2 e 12-15 nel parametro 8-14 Parola di controllo configurabile CTW:

- [11] Start Homing
- [12] Activate Touch
- [13] Sync. to Pos. Mode
- [14] Ramp 2
- [15] Relay 1
- [16] Relay2
- [17] Speed Mode
- [18] Virtual Master
- [19] Enable Master Offset

- [20] Target Inverse

Bit	0	1
0	Comando non pronto	Comando pronto
1	Convertitore di frequenza non pronto	Convertitore di frequenza pronto
2	Rotazione libera	Abilitare
3	Nessun errore	Scatto
4 ¹⁾	Non homed	Home eseguito
5	Riservato	Riservato
6	Nessun errore	Scatto bloccato
7	Nessun avviso	Avviso
8 ¹⁾	Nessuna posizione target raggiunta	Posizione target raggiunta
9	Funzionamento locale	Controllo bus
10	Fuori dal limite di frequenza	Limite di frequenza OK
11	Nessuna funzione	In funzione
12	Convertitore di frequenza OK	Arrestato, avvio automatico
13	Tensione OK	Tensione superata
14	Coppia OK	Coppia superata
15	Timer OK	Timer superato

Tabella 4.3 Parola di stato

1) Diverso da [0] Profilo FC.

Opzioni per i bit 5 e 12-15 nel parametro 8-13 Parola di stato configurabile (STW):

- [4] Position Error
- [5] Position Limit
- [6] Touch on Target
- [7] Touch Activated

5 Elenchi dei parametri

5.1 Introduzione

Serie convertitori di frequenza

Tutti = valido per le serie FC 301 e FC 302

01 = solo valido per FC 301

02 = solo valido per FC 302

Modifiche durante il funzionamento

True significa che è possibile modificare il parametro durante il funzionamento del convertitore di frequenza. False significa che è necessario arrestare il convertitore di frequenza prima che possa essere effettuata una modifica.

Quattro setup

Tutti i setup: il parametro può essere impostato individualmente in ciascuno dei quattro setup, per esempio, un solo parametro può avere quattro valori dati differenti.

Un setup: il valore dei dati è uguale in tutti i setup.

Tipo di dati	Descrizione	Tipo
2	Numero intero 8	Int8
3	Numero intero 16	Int16
4	Numero intero 32	Int32
5	Senza firma 8	Uint8
6	Senza firma 16	Uint16
7	Senza firma 32	Uint32
9	Stringa visibile	VisStr
33	Valore normalizzato 2 byte	N2
35	Sequenza bit di 16 variabili booleane	V2
54	Differenza tempo senza data	TimD

Tabella 5.1 Tipo di dati

5.1.1 Conversione

I vari attributi di ciascun parametro sono riportati nell'impostazione di fabbrica. I valori dei parametri vengono trasferiti solo come numeri interi. Pertanto, i fattori di conversione sono utilizzati per trasmettere i codici decimali.

Un fattore di conversione di 0,1 significa che il valore trasmesso è moltiplicato per 0,1. Il valore 100 viene pertanto letto come 10,0.

Indice di conversione	Fattore di conversione
100	1
75	3600000
74	3600
70	60
67	1/60
6	1000000
5	100000
4	10000
3	1000
2	100
1	10
0	1
-1	0,1
-2	0,01
-3	0,001
-4	0,0001
-5	0,00001
-6	0,000001

Tabella 5.2 Tabella di conversione

5.2 Elenchi di parametri e opzioni, versione software 8.10 (standard)

5.2.1 0-** Funzionam./display

Numero di parametri	Descrizione dei parametri	Valore di default	4-set-up	Solo FC 302	Cambio durante il funzionamento	Indice di conversione	Tipo
0-0* Impost.di base							
0-01	Lingua	[0] English	1 set-up		TRUE	-	UInt8
0-02	Unità velocità motore	ExpressionLimit	2 set-ups		FALSE	-	UInt8
0-03	Impostazioni locali	[0] Internazionale	2 set-ups		FALSE	-	UInt8
0-04	Stato di funz. all'accens. (manuale)	[1] Arr. forz., rif=vecc.	All set-ups		TRUE	-	UInt8
0-09	Monitor prestazioni	0 %	All set-ups		TRUE	-1	UInt16
0-1* Operazioni di setup							
0-10	Setup attivo	[1] Setup 1	1 set-up		TRUE	-	UInt8
0-11	Edita setup	[1] Setup 1	All set-ups		TRUE	-	UInt8
0-12	Questo setup collegato a	[0] Non collegato	All set-ups		FALSE	-	UInt8
0-13	Visualizz.: Setup collegati	0 N/A	All set-ups		FALSE	0	UInt16
0-14	Visualiz.dat:Edit setup/canale	0 N/A	All set-ups		TRUE	0	Int32
0-15	Readout: actual setup	0 N/A	All set-ups		FALSE	0	UInt8
0-2* Display LCP							
0-20	Visualiz.ridotta del display- riga 1,1	ExpressionLimit	All set-ups		TRUE	-	UInt16
0-21	Visualiz.ridotta del display- riga 1,2	1614	All set-ups		TRUE	-	UInt16
0-22	Visualiz.ridotta del display- riga 1,3	1610	All set-ups		TRUE	-	UInt16
0-23	Visual.completa del display-riga 2	1613	All set-ups		TRUE	-	UInt16
0-24	Visual.completa del display-riga 3	1602	All set-ups		TRUE	-	UInt16
0-25	Menu personale	ExpressionLimit	1 set-up		TRUE	0	UInt16
0-3* Visual. person. LCP							
0-30	Unità per la visualizzaz. def. dall'utente	[0] Nessuno	All set-ups		TRUE	-	UInt8
0-31	Val. min. della visual. definita dall'utente	0 CustomReadoutUnit	All set-ups		TRUE	-2	Int32
0-32	Val max vis. def. dall'utente	100 CustomReadoutUnit	All set-ups		TRUE	-2	Int32
0-33	Source for User-defined Readout	[240] Default Source	All set-ups		TRUE	-	UInt8
0-37	Testo display 1	0 N/A	1 set-up		TRUE	0	VisStr[25]
0-38	Testo display 2	0 N/A	1 set-up		TRUE	0	VisStr[25]
0-39	Testo 3 del display	0 N/A	1 set-up		TRUE	0	VisStr[25]
0-4* Tastierino LCP							
0-40	Tasto [Hand on] sull'LCP	ExpressionLimit	All set-ups		TRUE	-	UInt8
0-41	Tasto [Off] sull'LCP	ExpressionLimit	All set-ups		TRUE	-	UInt8
0-42	Tasto [Auto on] sull'LCP	ExpressionLimit	All set-ups		TRUE	-	UInt8
0-43	Tasto [Reset] sull'LCP	ExpressionLimit	All set-ups		TRUE	-	UInt8
0-44	Tasto [Off/Reset] sull'LCP	[1] Abilitato	All set-ups		TRUE	-	UInt8
0-45	Tasto [Drive Bypass] sull'LCP	[1] Abilitato	All set-ups		TRUE	-	UInt8
0-5* Copia/Salva							
0-50	Copia LCP	[0] Nessuna copia	All set-ups		FALSE	-	UInt8
0-51	Copia setup	[0] Nessuna copia	All set-ups		FALSE	-	UInt8
0-6* Password							
0-60	Passw. menu princ.	100 N/A	1 set-up		TRUE	0	Int16
0-61	Accesso menu princ. senza passw.	[0] Accesso pieno	1 set-up		TRUE	-	UInt8
0-65	Password menu rapido	200 N/A	1 set-up		TRUE	0	Int16
0-66	Accesso menu rapido senza password	[0] Accesso pieno	1 set-up		TRUE	-	UInt8
0-67	Accesso password bus	0 N/A	All set-ups		TRUE	0	UInt16

Numero di parametri	Descrizione dei parametri	Valore di default	4-set-up	Solo FC 302	Cambio durante il funzionamento	Indice di conversione	Tipo
0-68	Safety Parameters Password	300 N/A	1 set-up		TRUE	0	Uint16
0-69	Password Protection of Safety Parameters	[0] Disabilitato	1 set-up		TRUE	-	Uint8
0-7* Impost. orologio							
0-70	Impostare data e ora	ExpressionLimit	All set-ups		TRUE	0	TimeOfDay
0-71	Formato data	ExpressionLimit	1 set-up		TRUE	-	Uint8
0-72	Formato dell'ora	ExpressionLimit	1 set-up		TRUE	-	Uint8
0-73	Differenza fuso orario	0 min	2 set-ups		FALSE	70	Int16
0-74	DST/ora legale	[0] Off	1 set-up		TRUE	-	Uint8
0-76	DST/avvio ora legale	ExpressionLimit	1 set-up		TRUE	0	TimeOfDay
0-77	DST/fine ora legale	ExpressionLimit	1 set-up		TRUE	0	TimeOfDay
0-79	Errore orologio	ExpressionLimit	1 set-up		TRUE	-	Uint8
0-81	Giorni feriali	ExpressionLimit	1 set-up		TRUE	-	Uint8
0-82	Giorni feriali aggiuntivi	ExpressionLimit	1 set-up		TRUE	0	TimeOfDay
0-83	Giorni festivi aggiuntivi	ExpressionLimit	1 set-up		TRUE	0	TimeOfDay
0-84	Time for Fieldbus	0 N/A	All set-ups		TRUE	0	Uint32
0-85	Summer Time Start for Fieldbus	0 N/A	All set-ups		TRUE	0	Uint32
0-86	Summer Time End for Fieldbus	0 N/A	All set-ups		TRUE	0	Uint32
0-89	Visual. data e ora	0 N/A	All set-ups		TRUE	0	VisStr[25]

5.2.2 1-** Carico e Motore

Numero di parametri	Descrizione dei parametri	Valore di default	4-set-up	Solo FC 302	Cambio durante il funzionamento	Indice di conversione	Tipo
1-0* Impost.generali							
1-00	Modo configurazione	ExpressionLimit	All set-ups		TRUE	-	Uint8
1-01	Principio controllo motore	ExpressionLimit	All set-ups		FALSE	-	Uint8
1-02	Fonte retroazione Flux motor	[1] Encoder 24 V	All set-ups	x	FALSE	-	Uint8
1-03	Caratteristiche di coppia	[0] Coppia costante	All set-ups		TRUE	-	Uint8
1-04	Modo sovraccarico	[0] Coppia elevata	All set-ups		FALSE	-	Uint8
1-05	Configurazione modo locale	[2] Mod. come par. 1-00	All set-ups		TRUE	-	Uint8
1-06	Senso orario	[0] Normale	All set-ups		FALSE	-	Uint8
1-07	Motor Angle Offset Adjust	[0] Manual	All set-ups	x	FALSE	-	Uint8
1-1* Selezione motore							
1-10	Struttura motore	[0] Asincrono	All set-ups		FALSE	-	Uint8
1-11	Modello motore	ExpressionLimit	All set-ups	x	FALSE	-	Uint8
1-14	Fatt. di guad. attenuaz.	140 %	All set-ups		TRUE	0	Int16
1-15	Cost. tempo filtro a bassa velocità	ExpressionLimit	All set-ups		TRUE	-2	Uint16
1-16	Cost. tempo filtro ad alta velocità	ExpressionLimit	All set-ups		TRUE	-2	Uint16
1-17	Cost. di tempo filtro tensione	ExpressionLimit	All set-ups		TRUE	-3	Uint16
1-18	Min. Current at No Load	0 %	All set-ups		TRUE	0	Uint16
1-2* Dati motore							
1-20	Potenza motore [kW]	ExpressionLimit	All set-ups		FALSE	1	Uint32
1-21	Potenza motore [HP]	ExpressionLimit	All set-ups		FALSE	-2	Uint32
1-22	Tensione motore	ExpressionLimit	All set-ups		FALSE	0	Uint16
1-23	Frequen. motore	ExpressionLimit	All set-ups		FALSE	0	Uint16
1-24	Corrente motore	ExpressionLimit	All set-ups		FALSE	-2	Uint32
1-25	Vel. nominale motore	ExpressionLimit	All set-ups		FALSE	67	Uint16

Numero di parametri	Descrizione dei parametri	Valore di default	4-set-up	Solo FC 302	Cambio durante il funzionamento	Indice di conversione	Tipo
1-26	Coppia motore nominale cont.	ExpressionLimit	All set-ups		FALSE	-1	Uint32
1-29	Adattamento automatico motore (AMA)	[0] Off	All set-ups		FALSE	-	Uint8
1-3* Dati motore avanz.							
1-30	Resist. statore (RS)	ExpressionLimit	All set-ups		FALSE	-4	Uint32
1-31	Resistenza rotore (Rr)	ExpressionLimit	All set-ups		FALSE	-4	Uint32
1-33	Reatt. dispers. statore (X1)	ExpressionLimit	All set-ups		FALSE	-4	Uint32
1-34	Reattanza dispers. rotore (X2)	ExpressionLimit	All set-ups		FALSE	-4	Uint32
1-35	Reattanza principale (Xh)	ExpressionLimit	All set-ups		FALSE	-4	Uint32
1-36	Resist. perdite ferro	ExpressionLimit	All set-ups		FALSE	-3	Uint32
1-37	Induttanza asse d (Ld)	ExpressionLimit	All set-ups	x	FALSE	-4	Int32
1-38	Induttanza asse q (Lq)	ExpressionLimit	All set-ups	x	FALSE	-6	Int32
1-39	Poli motore	ExpressionLimit	All set-ups		FALSE	0	Uint8
1-40	Forza c.e.m. a 1000 giri/minuto	ExpressionLimit	All set-ups	x	FALSE	0	Uint16
1-41	Scostamento angolo motore	0 N/A	All set-ups		FALSE	0	Int16
1-44	d-axis Inductance Sat. (LdSat)	ExpressionLimit	All set-ups	x	FALSE	-6	Int32
1-45	q-axis Inductance Sat. (LqSat)	ExpressionLimit	All set-ups	x	FALSE	-6	Int32
1-46	Guadagno rilevamento posizione	120 %	All set-ups		TRUE	0	Uint16
1-47	Taratura della coppia a bassa velocità	ExpressionLimit	All set-ups		TRUE	-	Uint8
1-48	Inductance Sat. Point	ExpressionLimit	All set-ups	x	TRUE	0	Int16
1-49	Corrente a induttanza min.	ExpressionLimit	All set-ups	x	FALSE	0	Uint16
1-5* Impos.indip.carico							
1-50	Magnetizz. motore a vel. nulla.	100 %	All set-ups		TRUE	0	Uint16
1-51	Min velocità magnetizz. norm. [RPM]	ExpressionLimit	All set-ups		TRUE	67	Uint16
1-52	Min velocità magnetizz. normale [Hz]	ExpressionLimit	All set-ups		TRUE	-1	Uint16
1-53	Frequenza di shift del modello	ExpressionLimit	All set-ups	x	FALSE	-1	Uint16
1-54	Rid. d. tensione nell'ind. di campo	0 V	All set-ups		FALSE	0	Uint8
1-55	Caratteristica U/f - u	ExpressionLimit	All set-ups		TRUE	-1	Uint16
1-56	Caratteristica U/f - F	ExpressionLimit	All set-ups		TRUE	-1	Uint16
1-58	Impulsi corr. test riagg. al volo	ExpressionLimit	All set-ups		FALSE	0	Uint16
1-59	Frequenza imp. test riagg. al volo	ExpressionLimit	All set-ups		FALSE	0	Uint16
1-6* Imp. dipend. dal car.							
1-60	Compensaz. del carico a bassa vel.	100 %	All set-ups		TRUE	0	Int16
1-61	Compensaz. del carico ad alta vel.	100 %	All set-ups		TRUE	0	Int16
1-62	Compens. scorrim.	ExpressionLimit	All set-ups		TRUE	0	Int16
1-63	Costante di tempo compens. scorrim.	ExpressionLimit	All set-ups		TRUE	-2	Uint16
1-64	Smorzamento risonanza	ExpressionLimit	All set-ups		TRUE	0	Uint16
1-65	Smorzamento ris. tempo costante	5 ms	All set-ups		TRUE	-3	Uint8
1-66	Corrente min. a velocità bassa	ExpressionLimit	All set-ups	x	TRUE	0	Uint32
1-67	Tipo di carico	[0] Carico passivo	All set-ups	x	TRUE	-	Uint8
1-68	Inerzia minima	0 kgm ²	All set-ups	x	FALSE	-4	Uint32
1-69	Inerzia massima	ExpressionLimit	All set-ups	x	FALSE	-4	Uint32
1-7* Regolaz.per avvio							
1-70	Modalità avvio	[0] Rilevamento del rotore	All set-ups		TRUE	-	Uint8
1-71	Ritardo avv.	0 s	All set-ups		TRUE	-1	Uint8
1-72	Funz. di avv.	[2] Ev. libera/t. ritardo	All set-ups		TRUE	-	Uint8
1-73	Riaggancio al volo	ExpressionLimit	All set-ups		FALSE	-	Uint8
1-74	Velocità di avviam. [giri/min]	ExpressionLimit	All set-ups		TRUE	67	Uint16
1-75	Velocità di avviamento [Hz]	ExpressionLimit	All set-ups		TRUE	-1	Uint16

Numero di parametri	Descrizione dei parametri	Valore di default	4-set-up	Solo FC 302	Cambio durante il funzionamento	Indice di conversione	Tipo
1-76	Corrente di avviament.	0 A	All set-ups		TRUE	-2	Uint32
1-8* Adattam. arresto							
1-80	Funzione all'arresto	[0] Evol. libera	All set-ups		TRUE	-	Uint8
1-81	Vel.min. per funz.all'arresto[giro/min]	ExpressionLimit	All set-ups		TRUE	67	Uint16
1-82	V. min. funz. all'arr. [Hz]	ExpressionLimit	All set-ups		TRUE	-1	Uint16
1-83	Funzione arresto preciso	[0] Arr. prec. in rampa	All set-ups		FALSE	-	Uint8
1-84	Valore del contatore arresti precisi	100000 N/A	All set-ups		TRUE	0	Uint32
1-85	Rit. arr. prec. tr. comp. vel.	10 ms	All set-ups		TRUE	-3	Uint8
1-9* Temp. motore							
1-90	Protezione termica motore	ExpressionLimit	All set-ups		TRUE	-	Uint8
1-91	Ventilaz. est. motore	ExpressionLimit	All set-ups		TRUE	-	Uint8
1-93	Risorsa termistore	[0] Nessuno	All set-ups		TRUE	-	Uint8
1-94	ATEX ETR cur.lim. speed reduction	0 %	2 set-ups	x	TRUE	-1	Uint16
1-95	Tipo di sensore KTY	[0] Sensore KTY 1	All set-ups		TRUE	-	Uint8
1-96	Risorsa termistore KTY	[0] Nessuno	All set-ups		TRUE	-	Uint8
1-97	Livello soglia KTY	80 °C	1 set-up		TRUE	100	Int16
1-98	ATEX ETR interpol. points freq.	ExpressionLimit	1 set-up	x	TRUE	-1	Uint16
1-99	ATEX ETR interpol points current	ExpressionLimit	2 set-ups	x	TRUE	0	Uint16

5.2.3 2-** Freni

Numero di parametri	Descrizione dei parametri	Valore di default	4-set-up	Solo FC 302	Cambio durante il funzionamento	Indice di conversione	Tipo
2-0* Freno CC							
2-00	Corrente CC di mantenimento	50 %	All set-ups		TRUE	0	Uint8
2-01	Corrente di frenatura CC	50 %	All set-ups		TRUE	0	Uint16
2-02	Tempo di frenata CC	10 s	All set-ups		TRUE	-1	Uint16
2-03	Vel. inserim. frenatura CC [RPM]	ExpressionLimit	All set-ups		TRUE	67	Uint16
2-04	Velocità inserimento frenatura CC [Hz]	ExpressionLimit	All set-ups		TRUE	-1	Uint16
2-05	Riferimento massimo	MaxReference (P303)	All set-ups		TRUE	-3	Int32
2-06	Corrente di parcheggio	50 %	All set-ups		TRUE	0	Uint16
2-07	Tempo di parcheggio	3 s	All set-ups		TRUE	-1	Uint16
2-1* Funz. energia freno							
2-10	Funzione freno	ExpressionLimit	All set-ups		TRUE	-	Uint8
2-11	Resistenza freno (ohm)	ExpressionLimit	All set-ups		TRUE	0	Uint16
2-12	Limite di potenza freno (kW)	ExpressionLimit	All set-ups		TRUE	0	Uint32
2-13	Monitor. potenza freno	[0] Off	All set-ups		TRUE	-	Uint8
2-15	Controllo freno	[0] Off	All set-ups		TRUE	-	Uint8
2-16	Corrente max. per freno CA	100 %	All set-ups		TRUE	-1	Uint32
2-17	Controllo sovratensione	[0] Disabilitato	All set-ups		TRUE	-	Uint8
2-18	Condiz. controllo freno	[0] All'accensione	All set-ups		TRUE	-	Uint8
2-19	Guadagno sovratensione	100 %	All set-ups		TRUE	0	Uint16
2-2* Freno meccanico							
2-20	Corrente rilascio freno	I _{maxVLT} [®] (P1637)	All set-ups		TRUE	-2	Uint32
2-21	Vel. attivazione freno [giro/min]	ExpressionLimit	All set-ups		TRUE	67	Uint16
2-22	Velocità di attivazione del freno [Hz]	ExpressionLimit	All set-ups		TRUE	-1	Uint16
2-23	Ritardo attivaz. freno	0 s	All set-ups		TRUE	-1	Uint8
2-24	Ritardo di arresto	0 s	All set-ups		TRUE	-1	Uint8

Numero di parametri	Descrizione dei parametri	Valore di default	4-set-up	Solo FC 302	Cambio durante il funzionamento	Indice di conversione	Tipo
2-25	Tempo di rilascio del freno	0.20 s	All set-ups		TRUE	-2	Uint16
2-26	Rif. coppia	0 %	All set-ups		TRUE	-2	Int16
2-27	Tempo di rampa della coppia	0.2 s	All set-ups		TRUE	-1	Uint8
2-28	Fattore di guadagno proporzionale	1 N/A	All set-ups		TRUE	-2	Uint16
2-29	Torque Ramp Down Time	0 s	All set-ups		TRUE	-1	Uint8
2-3* Adv. Mech Brake							
2-30	Position P Start Proportional Gain	0.0000 N/A	All set-ups		TRUE	-4	Uint32
2-31	Speed PID Start Proportional Gain	0.0150 N/A	All set-ups		TRUE	-4	Uint32
2-32	Speed PID Start Integral Time	200.0 ms	All set-ups		TRUE	-4	Uint32
2-33	Speed PID Start Lowpass Filter Time	10.0 ms	All set-ups		TRUE	-4	Uint16

5.2.4 3-** Rif./rampe

Numero di parametri	Descrizione dei parametri	Valore di default	4-set-up	Solo FC 302	Cambio durante il funzionamento	Indice di conversione	Tipo
3-0* Limiti riferimento							
3-00	Intervallo di rif.	ExpressionLimit	All set-ups		TRUE	-	Uint8
3-01	Unità riferimento/Retroazione	ExpressionLimit	All set-ups		TRUE	-	Uint8
3-02	Riferimento minimo	ExpressionLimit	All set-ups		TRUE	-3	Int32
3-03	Riferimento max.	ExpressionLimit	All set-ups		TRUE	-3	Int32
3-04	Funzione di riferimento	[0] Somma	All set-ups		TRUE	-	Uint8
3-1* Riferimenti							
3-10	Riferim preimp.	0 %	All set-ups		TRUE	-2	Int16
3-11	Velocità di jog [Hz]	ExpressionLimit	All set-ups		TRUE	-1	Uint16
3-12	Valore di catch-up/slow down	0 %	All set-ups		TRUE	-2	Int16
3-13	Sito di riferimento	[0] Collegato Man./Auto	All set-ups		TRUE	-	Uint8
3-14	Rif. relativo preimpostato	0 %	All set-ups		TRUE	-2	Int32
3-15	Risorsa di rif. 1	ExpressionLimit	All set-ups		TRUE	-	Uint8
3-16	Risorsa di riferimento 2	ExpressionLimit	All set-ups		TRUE	-	Uint8
3-17	Risorsa di riferimento 3	ExpressionLimit	All set-ups		TRUE	-	Uint8
3-18	Risorsa rif. in scala relativa	[0] Nessuna funz.	All set-ups		TRUE	-	Uint8
3-19	Velocità marcia jog [RPM]	ExpressionLimit	All set-ups		TRUE	67	Uint16
3-4* Rampa 1							
3-40	Rampa tipo 1	[0] Lineare	All set-ups		TRUE	-	Uint8
3-41	Rampa 1 tempo di accel.	ExpressionLimit	All set-ups		TRUE	-2	Uint32
3-42	Rampa 1 tempo di decel.	ExpressionLimit	All set-ups		TRUE	-2	Uint32
3-45	Rampa 1 Pend. rampa-S in acc. in.	50 %	All set-ups		TRUE	0	Uint8
3-46	Rampa 1 Pend. rampa-S in acc. fin.	50 %	All set-ups		TRUE	0	Uint8
3-47	Rampa 1 Pend. rampa-S in dec. in.	50 %	All set-ups		TRUE	0	Uint8
3-48	Rampa 1 Pend. rampa-S in dec. fin.	50 %	All set-ups		TRUE	0	Uint8
3-5* Rampa 2							
3-50	Rampa tipo 2	[0] Lineare	All set-ups		TRUE	-	Uint8
3-51	Rampa 2 tempo di accel.	ExpressionLimit	All set-ups		TRUE	-2	Uint32
3-52	Rampa 2 tempo di decel.	ExpressionLimit	All set-ups		TRUE	-2	Uint32
3-55	Rampa 2 Pend. rampa-S in acc. in.	50 %	All set-ups		TRUE	0	Uint8
3-56	Rampa 2 Pend. rampa-S in acc. fin.	50 %	All set-ups		TRUE	0	Uint8
3-57	Rampa 2 Pend. rampa-S in dec. in.	50 %	All set-ups		TRUE	0	Uint8
3-58	Rampa 2 Pend. rampa-S in dec. fin.	50 %	All set-ups		TRUE	0	Uint8

Numero di parametri	Descrizione dei parametri	Valore di default	4-set-up	Solo FC 302	Cambio durante il funzionamento	Indice di conversione	Tipo
3-6* Rampa 3							
3-60	Rampa tipo 3	[0] Lineare	All set-ups		TRUE	-	Uint8
3-61	Rampa 3 tempo di accel.	ExpressionLimit	All set-ups		TRUE	-2	Uint32
3-62	Rampa 3 tempo di decel.	ExpressionLimit	All set-ups		TRUE	-2	Uint32
3-65	Rampa 3 Pend. rampa-S in acc. in.	50 %	All set-ups		TRUE	0	Uint8
3-66	Rampa 3 Pend. rampa-S in acc. fin.	50 %	All set-ups		TRUE	0	Uint8
3-67	Rampa 3 Pend. rampa-S in dec. in.	50 %	All set-ups		TRUE	0	Uint8
3-68	Rampa 3 Pend. rampa-S in dec. fin.	50 %	All set-ups		TRUE	0	Uint8
3-7* Rampa 4							
3-70	Rampa tipo 4	[0] Lineare	All set-ups		TRUE	-	Uint8
3-71	Rampa 4 tempo di accel.	ExpressionLimit	All set-ups		TRUE	-2	Uint32
3-72	Rampa 4 tempo di decel.	ExpressionLimit	All set-ups		TRUE	-2	Uint32
3-75	Rampa 4 Pend. rampa-S in acc. in.	50 %	All set-ups		TRUE	0	Uint8
3-76	Rampa 4 Pend. rampa-S in acc. fin.	50 %	All set-ups		TRUE	0	Uint8
3-77	Rampa 4 Pend. rampa-S in dec. in.	50 %	All set-ups		TRUE	0	Uint8
3-78	Rampa 4 Pend. rampa-S in dec. fin.	50 %	All set-ups		TRUE	0	Uint8
3-8* Altre rampe							
3-80	Tempo rampa Jog	ExpressionLimit	All set-ups		TRUE	-2	Uint32
3-81	Tempo rampa arr. rapido	ExpressionLimit	2 set-ups		TRUE	-2	Uint32
3-82	Tipo rampa arresto rapido	[0] Lineare	All set-ups		TRUE	-	Uint8
3-83	Rapp. rampa S arr. rap. a in. dec.	50 %	All set-ups		TRUE	0	Uint8
3-84	Rapp. rampa S arr. rap. a fine dec.	50 %	All set-ups		TRUE	0	Uint8
3-89	Ramp Lowpass Filter Time	1 ms	All set-ups		TRUE	-4	Uint16
3-9* Pot.metro dig.							
3-90	Dimensione Passo	0.10 %	All set-ups		TRUE	-2	Uint16
3-91	Tempo rampa	1 s	All set-ups		TRUE	-2	Uint32
3-92	Rispristino della potenza	[0] Off	All set-ups		TRUE	-	Uint8
3-93	Limite massimo	100 %	All set-ups		TRUE	0	Int16
3-94	Limite minimo	-100 %	All set-ups		TRUE	0	Int16
3-95	Ritardo rampa	ExpressionLimit	All set-ups		TRUE	-3	TimD

5.2.5 4-** Limiti / avvisi

Numero di parametri	Descrizione dei parametri	Valore di default	4-set-up	Solo FC 302	Cambio durante il funzionamento	Indice di conversione	Tipo
4-1* Limiti motore							
4-10	Direz. velocità motore	ExpressionLimit	All set-ups		FALSE	-	Uint8
4-11	Lim. basso vel. motore [giri/min]	ExpressionLimit	All set-ups		TRUE	67	Uint16
4-12	Limite basso velocità motore [Hz]	ExpressionLimit	All set-ups		TRUE	-1	Uint16
4-13	Lim. alto vel. motore [giri/min]	ExpressionLimit	All set-ups		TRUE	67	Uint16
4-14	Limite alto velocità motore [Hz]	ExpressionLimit	All set-ups		TRUE	-1	Uint16
4-16	Lim. di coppia in modo motore	ExpressionLimit	All set-ups		TRUE	-1	Uint16
4-17	Lim. di coppia in modo generatore	100 %	All set-ups		TRUE	-1	Uint16
4-18	Limite di corrente	ExpressionLimit	All set-ups		TRUE	-1	Uint32
4-19	Freq. di uscita max.	ExpressionLimit	All set-ups		FALSE	-1	Uint16
4-2* Coefficienti limite							
4-20	Fonte coeff. limite di coppia	[0] Nessuna funzione	All set-ups		TRUE	-	Uint8
4-21	Fonte fattore limite velocità	[0] Nessuna funzione	All set-ups		TRUE	-	Uint8

5

4-23	Brake Check Limit Factor Source	[0] DC-link voltage	All set-ups		TRUE	-	Uint8
4-24	Brake Check Limit Factor	98 %	All set-ups		TRUE	0	Uint8
4-25	Power Limit Motor Factor Source	[0] Nessuna funzione	All set-ups	x	TRUE	-	Uint8
4-26	Power Limit Gener. Factor Source	[0] Nessuna funzione	All set-ups	x	TRUE	-	Uint8
4-3* Mon. veloc. motore							
4-30	Funzione di perdita retroazione motore	ExpressionLimit	All set-ups		TRUE	-	Uint8
4-31	Errore di velocità retroazione motore	300 RPM	All set-ups		TRUE	67	Uint16
4-32	Timeout perdita retroazione motore	ExpressionLimit	All set-ups		TRUE	-2	Uint16
4-34	Funz. errore di inseguim.	ExpressionLimit	All set-ups		TRUE	-	Uint8
4-35	Errore di inseguimento	10 RPM	All set-ups		TRUE	67	Uint16
4-36	Tempor. errore inseguim.	1 s	All set-ups		TRUE	-2	Uint16
4-37	Err. di inseguim. dur. rampa	100 RPM	All set-ups		TRUE	67	Uint16
4-38	Tempor. err. insegu. durante la rampa	1 s	All set-ups		TRUE	-2	Uint16
4-39	Err. di inseguim. dopo tempor. rampa	5 s	All set-ups		TRUE	-2	Uint16
4-4* Speed Monitor							
4-43	Motor Speed Monitor Function	ExpressionLimit	All set-ups		TRUE	-	Uint8
4-44	Motor Speed Monitor Max	300 RPM	All set-ups		TRUE	67	Uint16
4-45	Motor Speed Monitor Timeout	0.1 s	All set-ups		TRUE	-2	Uint16
4-5* Adattam. avvisi							
4-50	Avviso corrente bassa	0 A	All set-ups		TRUE	-2	Uint32
4-51	Avviso corrente alta	I _{max} VLT® (P1637)	All set-ups		TRUE	-2	Uint32
4-52	Avviso velocità bassa	0 RPM	All set-ups		TRUE	67	Uint16
4-53	Avviso velocità alta	ExpressionLimit	All set-ups		TRUE	67	Uint16
4-54	Avviso rif. basso	-999999.999 N/A	All set-ups		TRUE	-3	Int32
4-55	Avviso riferimento alto	999999.999 N/A	All set-ups		TRUE	-3	Int32
4-56	Avviso retroazione bassa	ExpressionLimit	All set-ups		TRUE	-3	Int32
4-57	Avviso retroazione alta	ExpressionLimit	All set-ups		TRUE	-3	Int32
4-58	Funzione fase motore mancante	ExpressionLimit	All set-ups		TRUE	-	Uint8
4-59	Motor Check At Start	[0] Off	All set-ups		TRUE	-	Uint8
4-6* Bypass di velocità							
4-60	Bypass velocità da [giri/min]	ExpressionLimit	All set-ups		TRUE	67	Uint16
4-61	Bypass velocità da [Hz]	ExpressionLimit	All set-ups		TRUE	-1	Uint16
4-62	Bypass velocità a [giri/min]	ExpressionLimit	All set-ups		TRUE	67	Uint16
4-63	Bypass velocità a [Hz]	ExpressionLimit	All set-ups		TRUE	-1	Uint16
4-8* Power Limit							
4-80	Power Limit Func. Motor Mode	[0] Disabled	All set-ups	x	TRUE	-	Uint8
4-81	Power Limit Func. Generator Mode	[0] Disabled	All set-ups	x	TRUE	-	Uint8
4-82	Power Limit Motor Mode	100.0 %	All set-ups	x	TRUE	-1	Uint16
4-83	Power Limit Generator Mode	100.0 %	All set-ups	x	TRUE	-1	Uint16
4-9* Directional Limits							
4-90	Directional Limit Mode	[0] Disabled	All set-ups		TRUE	-	Uint8
4-91	Positive Speed Limit [RPM]	ExpressionLimit	All set-ups		TRUE	67	Uint16
4-92	Positive Speed Limit [Hz]	ExpressionLimit	All set-ups		TRUE	-1	Uint16
4-93	Negative Speed Limit [RPM]	ExpressionLimit	All set-ups		TRUE	67	Uint16
4-94	Negative Speed Limit [Hz]	ExpressionLimit	All set-ups		TRUE	-1	Uint16
4-95	Positive Torque limit	ExpressionLimit	All set-ups		TRUE	-1	Uint16
4-96	Negative Torque limit	ExpressionLimit	All set-ups		TRUE	-1	Uint16

5.2.6 5-** I/O digitali

Numero di parametri	Descrizione dei parametri	Valore di default	4-set-up	Solo FC 302	Cambio durante il funzionamento	Indice di conversione	Tipo
5-0* Modalità I/O digitali							
5-00	Modo I/O digitale	[0] PNP	All set-ups		FALSE	-	UInt8
5-01	Modo Morsetto 27	[0] Ingresso	All set-ups		TRUE	-	UInt8
5-02	Modo morsetto 29	[0] Ingresso	All set-ups	x	TRUE	-	UInt8
5-1* Ingressi digitali							
5-10	Ingr. digitale morsetto 18	ExpressionLimit	All set-ups		TRUE	-	UInt8
5-11	Ingr. digitale morsetto 19	ExpressionLimit	All set-ups		TRUE	-	UInt8
5-12	Ingr. digitale morsetto 27	ExpressionLimit	All set-ups		TRUE	-	UInt8
5-13	Ingr. digitale morsetto 29	ExpressionLimit	All set-ups	x	TRUE	-	UInt8
5-14	Ingr. digitale morsetto 32	ExpressionLimit	All set-ups		TRUE	-	UInt8
5-15	Ingr. digitale morsetto 33	ExpressionLimit	All set-ups		TRUE	-	UInt8
5-16	Ingr. digitale morsetto X30/2	ExpressionLimit	All set-ups		TRUE	-	UInt8
5-17	Ingr. digitale morsetto X30/3	ExpressionLimit	All set-ups		TRUE	-	UInt8
5-18	Ingr. digitale morsetto X30/4	ExpressionLimit	All set-ups		TRUE	-	UInt8
5-19	Arresto di sicurezza morsetto 37	ExpressionLimit	1 set-up		TRUE	-	UInt8
5-20	Ingr. digitale morsetto X46/1	[0] Nessuna funzione	All set-ups		TRUE	-	UInt8
5-21	Ingr. digitale morsetto X46/3	[0] Nessuna funzione	All set-ups		TRUE	-	UInt8
5-22	Ingr. digitale morsetto X46/5	[0] Nessuna funzione	All set-ups		TRUE	-	UInt8
5-23	Ingr. digitale morsetto X46/7	[0] Nessuna funzione	All set-ups		TRUE	-	UInt8
5-24	Ingr. digitale morsetto X46/9	[0] Nessuna funzione	All set-ups		TRUE	-	UInt8
5-25	Ingr. digitale morsetto X46/11	[0] Nessuna funzione	All set-ups		TRUE	-	UInt8
5-26	Ingr. digitale morsetto X46/13	[0] Nessuna funzione	All set-ups		TRUE	-	UInt8
5-3* Uscite digitali							
5-30	Uscita dig. morsetto 27	ExpressionLimit	All set-ups		TRUE	-	UInt8
5-31	Uscita dig. morsetto 29	ExpressionLimit	All set-ups	x	TRUE	-	UInt8
5-32	Uscita dig. mors. X30/6 (MCB 101)	ExpressionLimit	All set-ups		TRUE	-	UInt8
5-33	Uscita dig. mors. X30/7 (MCB 101)	ExpressionLimit	All set-ups		TRUE	-	UInt8
5-4* Relè							
5-40	Funzione relè	ExpressionLimit	All set-ups		TRUE	-	UInt8
5-41	Ritardo attiv., relè	0.01 s	All set-ups		TRUE	-2	UInt16
5-42	Ritardo disatt., relè	0.01 s	All set-ups		TRUE	-2	UInt16
5-5* Ingr. impulsi							
5-50	Frequenza bassa morsetto 29	100 Hz	All set-ups	x	TRUE	0	UInt32
5-51	Frequenza alta mors. 29	ExpressionLimit	All set-ups	x	TRUE	0	UInt32
5-52	Rif. basso/val. retroaz. morsetto 29	0 ReferenceFeed-backUnit	All set-ups	x	TRUE	-3	Int32
5-53	Rif. alto/val. retroaz. morsetto 29	ExpressionLimit	All set-ups	x	TRUE	-3	Int32
5-54	Tempo costante del filtro impulsi #29	100 ms	All set-ups	x	FALSE	-3	UInt16
5-55	Frequenza bassa morsetto 33	100 Hz	All set-ups		TRUE	0	UInt32
5-56	Frequenza alta mors. 33	ExpressionLimit	All set-ups		TRUE	0	UInt32
5-57	Rif. basso/val. retroaz. morsetto 33	0 ReferenceFeed-backUnit	All set-ups		TRUE	-3	Int32
5-58	Rif. alto/val. retroaz. morsetto 33	ExpressionLimit	All set-ups		TRUE	-3	Int32
5-59	Tempo costante del fitro impulsi #33	100 ms	All set-ups		FALSE	-3	UInt16
5-6* Uscita impulsi							
5-60	Uscita impulsi variabile morsetto 27	ExpressionLimit	All set-ups		TRUE	-	UInt8
5-62	Freq. max. uscita impulsi #27	ExpressionLimit	All set-ups		TRUE	0	UInt32
5-63	Uscita impulsi variabile morsetto 29	ExpressionLimit	All set-ups	x	TRUE	-	UInt8

5-65	Freq. max. uscita impulsi #29	ExpressionLimit	All set-ups	x	TRUE	0	Uint32
5-66	Uscita impulsi variabile morsetto X30/6	ExpressionLimit	All set-ups		TRUE	-	Uint8
5-68	Freq. max. uscita impulsi #X30/6	ExpressionLimit	All set-ups		TRUE	0	Uint32
5-7* Ingr. encoder 24V							
5-70	Term 32/33 Impulsi per giro	1024 N/A	All set-ups		FALSE	0	Uint16
5-71	Direz. encoder mors. 32/33	[0] Senso orario	All set-ups		FALSE	-	Uint8
5-8* Uscita encoder							
5-80	Ritardo riconnessione condensatori AHF	25 s	2 set-ups	x	TRUE	0	Uint16
5-9* Controllato da bus							
5-90	Controllo bus digitale e a relè	0 N/A	All set-ups		TRUE	0	Uint32
5-93	Controllo bus uscita impulsi #27	0 %	All set-ups		TRUE	-2	N2
5-94	Preimp. timeout uscita impulsi #27	0 %	1 set-up		TRUE	-2	Uint16
5-95	Controllo bus uscita impulsi #29	0 %	All set-ups	x	TRUE	-2	N2
5-96	Preimp. timeout uscita impulsi #29	0 %	1 set-up	x	TRUE	-2	Uint16
5-97	Controllo bus uscita impulsi #X30/6	0 %	All set-ups		TRUE	-2	N2
5-98	Preimp. timeout uscita impulsi #X30/6	0 %	1 set-up		TRUE	-2	Uint16

5.2.7 6-** I/O analogici

Numero di parametri	Descrizione dei parametri	Valore di default	4-set-up	Solo FC 302	Cambio durante il funzionamento	Indice di conversione	Tipo
6-0* Mod. I/O analogici							
6-00	Tempo timeout tensione zero	10 s	All set-ups		TRUE	0	Uint8
6-01	Funz. temporizz. tensione zero	[0] Off	All set-ups		TRUE	-	Uint8
6-1* Ingr. analog. 1							
6-10	Tens. bassa morsetto 53	ExpressionLimit	All set-ups		TRUE	-2	Int16
6-11	Tensione alta morsetto 53	10 V	All set-ups		TRUE	-2	Int16
6-12	Corr. bassa morsetto 53	0.14 mA	All set-ups		TRUE	-5	Int16
6-13	Corrente alta morsetto 53	20 mA	All set-ups		TRUE	-5	Int16
6-14	Rif.basso/val.retroaz.morsetto 53	0 ReferenceFeedbackUnit	All set-ups		TRUE	-3	Int32
6-15	Rif. alto/valore retroaz. morsetto 53	ExpressionLimit	All set-ups		TRUE	-3	Int32
6-16	Tempo cost. filtro morsetto 53	0.001 s	All set-ups		TRUE	-3	Uint16
6-2* Ingr. analog. 2							
6-20	Tens. bassa morsetto 54	ExpressionLimit	All set-ups		TRUE	-2	Int16
6-21	Tensione alta morsetto 54	10 V	All set-ups		TRUE	-2	Int16
6-22	Corr. bassa morsetto 54	ExpressionLimit	All set-ups		TRUE	-5	Int16
6-23	Corrente alta morsetto 54	20 mA	All set-ups		TRUE	-5	Int16
6-24	Rif.basso/val.retroaz.morsetto 54	0 ReferenceFeedbackUnit	All set-ups		TRUE	-3	Int32
6-25	Rif. alto/valore retroaz. morsetto 54	ExpressionLimit	All set-ups		TRUE	-3	Int32
6-26	Tempo Cost. filtro morsetto 54	0.001 s	All set-ups		TRUE	-3	Uint16
6-3* Ingr. analog. 3							
6-30	Val. di tens. bassa mors. X30/11	0.07 V	All set-ups		TRUE	-2	Int16
6-31	Val. tensione alta mors. X30/11	10 V	All set-ups		TRUE	-2	Int16
6-34	M. X30/11 val.b. Rif/Retr.	0 ReferenceFeedbackUnit	All set-ups		TRUE	-3	Int32
6-35	Morsetto X30/11 val. alto Rif/Retroaz.	ExpressionLimit	All set-ups		TRUE	-3	Int32
6-36	Tempo cost. filt. mors. X30/11	0.001 s	All set-ups		TRUE	-3	Uint16
6-4* Ingr. analog. 4							

Numero di parametri	Descrizione dei parametri	Valore di default	4-set-up	Solo FC 302	Cambio durante il funzionamento	Indice di conversione	Tipo
6-40	Val. tens. bassa morsetto X30/12	0.07 V	All set-ups		TRUE	-2	Int16
6-41	Val. tens. bassa morsetto X30/12	10 V	All set-ups		TRUE	-2	Int16
6-44	Val. tens. alta morsetto X30/12	0 ReferenceFeed-backUnit	All set-ups		TRUE	-3	Int32
6-45	M. X30/12 val.b. Rif/Retr.	ExpressionLimit	All set-ups		TRUE	-3	Int32
6-46	Tempo cost. filtro mors. X30/12	0.001 s	All set-ups		TRUE	-3	Uint16
6-5* Uscita analog.1							
6-50	Uscita morsetto 42	ExpressionLimit	All set-ups		TRUE	-	Uint8
6-51	Mors. 42, usc. scala min.	0 %	All set-ups		TRUE	-2	Int16
6-52	Mors. 42, usc. scala max.	100 %	All set-ups		TRUE	-2	Int16
6-53	Morsetto 42, uscita controllata via bus	0 %	All set-ups		TRUE	-2	N2
6-54	Mors. 42 Preimp. timeout uscita	0 %	1 set-up		TRUE	-2	Uint16
6-55	Morsetto 42 Filtro uscita	[0] Off	1 set-up		TRUE	-	Uint8
6-6* Uscita analogica 2							
6-60	Uscita morsetto X30/8	ExpressionLimit	All set-ups		TRUE	-	Uint8
6-61	Morsetto X30/8, scala min.	0 %	All set-ups		TRUE	-2	Int16
6-62	Morsetto X30/8, scala max.	100 %	All set-ups		TRUE	-2	Int16
6-63	Mors. X30/8 controllato da bus	0 %	All set-ups		TRUE	-2	N2
6-64	Preimp. timeout uscita mors. X30/8	0 %	1 set-up		TRUE	-2	Uint16
6-7* Uscita analogica 3							
6-70	Uscita morsetto X45/1	ExpressionLimit	All set-ups		TRUE	-	Uint8
6-71	Morsetto X45/1, scala min.	0 %	All set-ups		TRUE	-2	Int16
6-72	Mors. X45/1, scala max.	100 %	All set-ups		TRUE	-2	Int16
6-73	Mors. X45/1, controllato via bus	0 %	All set-ups		TRUE	-2	N2
6-74	Uscita mors. X45/1 Timeout preimp.	0 %	1 set-up		TRUE	-2	Uint16
6-8* Uscita analogica 4							
6-80	Uscita morsetto X45/3	ExpressionLimit	All set-ups		TRUE	-	Uint8
6-81	Morsetto X45/3, scala min.	0 %	All set-ups		TRUE	-2	Int16
6-82	Mors. X45/3, scala max.	100 %	All set-ups		TRUE	-2	Int16
6-83	Mors. X45/3, controllato via bus	0 %	All set-ups		TRUE	-2	N2
6-84	Uscita mors. X45/3 Timeout preimp.	0 %	1 set-up		TRUE	-2	Uint16

5.2.8 7-** Regolatori

Numero di parametri	Descrizione dei parametri	Valore di default	4-set-up	Solo FC 302	Cambio durante il funzionamento	Indice di conversione	Tipo
7-0* Contr. vel. PID							
7-00	Fonte retroazione PID di velocità	ExpressionLimit	All set-ups		FALSE	-	Uint8
7-01	Speed PID Droop	0 RPM	All set-ups		TRUE	67	Uint16
7-02	Vel. guad. proporz. PID	ExpressionLimit	All set-ups		TRUE	-3	Uint16
7-03	Vel. tempo integrale PID	ExpressionLimit	All set-ups		TRUE	-4	Uint32
7-04	Vel. Tempo differenz. PID	ExpressionLimit	All set-ups		TRUE	-4	Uint16
7-05	Vel., limite guad. diff. PID	5 N/A	All set-ups		TRUE	-1	Uint16
7-06	Vel. tempo filtro passa-basso PID	ExpressionLimit	All set-ups		TRUE	-4	Uint16
7-07	Retroaz. vel. PID Rapp. trasmis.	1 N/A	All set-ups		FALSE	-4	Uint32
7-08	Fattore feed forward PID vel.	0 %	All set-ups		FALSE	0	Uint16
7-09	Speed PID Error Correction w/ Ramp	ExpressionLimit	All set-ups		TRUE	67	Uint32

Numero di parametri	Descrizione dei parametri	Valore di default	4-set-up	Solo FC 302	Cambio durante il funzionamento	Indice di conversione	Tipo
7-1* Reg. coppia PI							
7-10	Torque PI Feedback Source	[0] Controller Off	All set-ups		TRUE	-	Uint8
7-12	Guadagno proporzionale PI di coppia	100 %	All set-ups		TRUE	0	Uint16
7-13	Tempo di integrazione PI di coppia	0.020 s	All set-ups		TRUE	-3	Uint16
7-16	Torque PI Lowpass Filter Time	5 ms	All set-ups		TRUE	-4	Uint16
7-18	Torque PI Feed Forward Factor	0 %	All set-ups		TRUE	0	Uint16
7-19	Current Controller Rise Time	ExpressionLimit	All set-ups		TRUE	0	Uint16
7-2* Retroaz. reg. proc.							
7-20	Risorsa retroazione 1 CL processo	[0] Nessuna funzione	All set-ups		TRUE	-	Uint8
7-22	Risorsa retroazione 1 CL processo	[0] Nessuna funzione	All set-ups		TRUE	-	Uint8
7-3* Reg. PID di proc.							
7-30	PID proc., contr. n./inv.	[0] Normale	All set-ups		TRUE	-	Uint8
7-31	Anti saturazione regolatore PID	[1] On	All set-ups		TRUE	-	Uint8
7-32	PID di processo, veloc. avviam.	0 RPM	All set-ups		TRUE	67	Uint16
7-33	Guadagno proporzionale PID di processo	ExpressionLimit	All set-ups		TRUE	-2	Uint16
7-34	Tempo d'integrazione PID di processo	10000 s	All set-ups		TRUE	-2	Uint32
7-35	Tempo di derivazione PID di processo	0 s	All set-ups		TRUE	-2	Uint16
7-36	PID di processo, limite guad. deriv.	5 N/A	All set-ups		TRUE	-1	Uint16
7-38	Fattore canale alim. del regol. PID	0 %	All set-ups		TRUE	0	Uint16
7-39	Ampiezza di banda riferimento a	5 %	All set-ups		TRUE	0	Uint8
7-4* PID proc. avanz. I							
7-40	Ripristino PID proc. parte I	[0] No	All set-ups		TRUE	-	Uint8
7-41	Blocco uscita PID di proc. neg.	-100 %	All set-ups		TRUE	0	Int16
7-42	Blocco uscita PID di proc. pos.	100 %	All set-ups		TRUE	0	Int16
7-43	Scala guadagno PID di proc. a rif. min.	100 %	All set-ups		TRUE	0	Int16
7-44	Scala guadagno PID di proc. a rif. max	100 %	All set-ups		TRUE	0	Int16
7-45	Risorsa Feed Fwd PID di processo	[0] Nessuna funz.	All set-ups		TRUE	-	Uint8
7-46	PID proc. com. Feed Fwd n./inv.	[0] Normale	All set-ups		TRUE	-	Uint8
7-48	PCD Feed Forward	0 N/A	All set-ups	x	TRUE	0	Uint16
7-49	Com. uscita PID di processo n./inv.	[0] Normale	All set-ups		TRUE	-	Uint8
7-5* PID proc. avanz. II							
7-50	PID di processo PID esteso	[1] Abilitato	All set-ups		TRUE	-	Uint8
7-51	Guadagno Feed Fwd PID di proc.	1 N/A	All set-ups		TRUE	-2	Uint16
7-52	Rampa accel. Feed Fwd PID di proc.	0.01 s	All set-ups		TRUE	-2	Uint32
7-53	Rampa decel. Feed Fwd PID di proc.	0.01 s	All set-ups		TRUE	-2	Uint32
7-56	Rif. PID di Proc., tempo filt.	0.001 s	All set-ups		TRUE	-3	Uint16
7-57	PID di Processo, Tempo filt. retr.	0.001 s	All set-ups		TRUE	-3	Uint16

5.2.9 8-** Comun. e opzioni

Numero di parametri	Descrizione dei parametri	Valore di default	4-set-up	Solo FC 302	Cambio durante il funzionamento	Indice di conversione	Tipo
8-0* Impost.gener.							
8-01	Sito di comando	[0] Par. dig. e di com.	All set-ups		TRUE	-	Uint8
8-02	Fonte parola di controllo	ExpressionLimit	All set-ups		TRUE	-	Uint8
8-03	Temporizzazione parola di controllo	1 s	1 set-up		TRUE	-1	Uint32
8-04	Funzione temporizz. parola di controllo	ExpressionLimit	1 set-up		TRUE	-	Uint8
8-05	Funz. fine temporizzazione	[1] Riprendi setup	1 set-up		TRUE	-	Uint8
8-06	Riprist. tempor. parola di contr.	[0] Nessun ripristino	All set-ups		TRUE	-	Uint8
8-07	Diagnosi Trigger	[0] Disabilitato	2 set-ups		TRUE	-	Uint8
8-08	Filtraggio lettura	ExpressionLimit	All set-ups		TRUE	-	Uint8
8-1* Imp. par. di com.							
8-10	Profilo parola di com.	[0] Profilo FC	All set-ups		TRUE	-	Uint8
8-13	Parola di stato configurabile (STW)	ExpressionLimit	All set-ups		TRUE	-	Uint8
8-14	Parola di controllo configurabile CTW	[1] Profilo default	2 set-ups		TRUE	-	Uint8
8-17	Configurable Alarm and Warningword	[0] Off	All set-ups		TRUE	-	Uint16
8-19	Product Code	ExpressionLimit	1 set-up		TRUE	0	Uint32
8-3* Impostaz. porta FC							
8-30	Protocollo	[0] FC	1 set-up		TRUE	-	Uint8
8-31	Indirizzo	1 N/A	1 set-up		TRUE	0	Uint8
8-32	Baud rate porta FC	ExpressionLimit	1 set-up		TRUE	-	Uint8
8-33	Parità / bit di stop	[0] Par. pari, 1 stopbit	1 set-up		TRUE	-	Uint8
8-34	Durata del ciclo stimata	0 ms	2 set-ups		TRUE	-3	Uint32
8-35	Ritardo minimo risposta	10 ms	1 set-up		TRUE	-3	Uint16
8-36	Ritardo max. risposta	ExpressionLimit	1 set-up		TRUE	-3	Uint16
8-37	Ritardo max. intercar.	ExpressionLimit	1 set-up		TRUE	-5	Uint16
8-4* Imp. prot. FC MC							
8-40	Selezione telegramma	[1] Teleg. std.1	2 set-ups		TRUE	-	Uint8
8-41	Parametri per segnali	0	All set-ups		FALSE	-	Uint16
8-42	Config. scrittura PCD	ExpressionLimit	2 set-ups		TRUE	0	Uint16
8-43	Config. lettura PCD	ExpressionLimit	2 set-ups		TRUE	0	Uint16
8-45	Comando transazione BTM	[0] Off	All set-ups		FALSE	-	Uint8
8-46	Stato transazione BTM	[0] Off	All set-ups		TRUE	-	Uint8
8-47	Time-out BTM	60 s	1 set-up		FALSE	0	Uint16
8-48	BTM Maximum Errors	21 N/A	1 set-up		TRUE	0	Uint8
8-49	BTM Error Log	0.255 N/A	All set-ups		TRUE	-3	Uint32
8-5* Digitale/Bus							
8-50	Selezione ruota libera	[3] Logica O	All set-ups		TRUE	-	Uint8
8-51	Selez. arresto rapido	[3] Logica O	All set-ups		TRUE	-	Uint8
8-52	Selez. freno CC	ExpressionLimit	All set-ups		TRUE	-	Uint8
8-53	Selez. avvio	[3] Logica O	All set-ups		TRUE	-	Uint8
8-54	Selez. inversione	ExpressionLimit	All set-ups		TRUE	-	Uint8
8-55	Selez. setup	[3] Logica O	All set-ups		TRUE	-	Uint8
8-56	Selezione rif. preimpostato	[3] Logica O	All set-ups		TRUE	-	Uint8
8-57	Selezione Profdrive OFF2	[3] Logica O	All set-ups		TRUE	-	Uint8
8-58	Selezione Profdrive OFF3	[3] Logica O	All set-ups		TRUE	-	Uint8
8-8* Diagnostica porta FC							
8-80	Conteggio messaggi bus	0 N/A	All set-ups		TRUE	0	Uint32
8-81	Conteggio errori bus	0 N/A	All set-ups		TRUE	0	Uint32

8-82	Conteggio messaggi slave	0 N/A	All set-ups		TRUE	0	Uint32
8-83	Conteggio errori slave	0 N/A	All set-ups		TRUE	0	Uint32
8-9* Bus Jog							
8-90	Bus Jog 1 velocità	ExpressionLimit	All set-ups		TRUE	67	Uint16
8-91	Bus Jog 2 velocità	ExpressionLimit	All set-ups		TRUE	67	Uint16

5.2.10 9-** PROFIdrive

5

Numero di parametri	Descrizione dei parametri	Valore di default	4-set-up	Solo FC 302	Cambio durante il funzionamento	Indice di conversione	Tipo
9-00	Riferimento	0 N/A	All set-ups		TRUE	0	Uint16
9-07	Valore reale	0 N/A	All set-ups		FALSE	0	Uint16
9-15	Config. scrittura PCD	ExpressionLimit	1 set-up		TRUE	-	Uint16
9-16	Config. lettura PCD	ExpressionLimit	2 set-ups		TRUE	-	Uint16
9-18	Indirizzo nodo	126 N/A	1 set-up		TRUE	0	Uint8
9-19	Drive Unit System Number	1034 N/A	All set-ups		TRUE	0	Uint16
9-22	Selezione telegramma	[100] Nessuno	1 set-up		TRUE	-	Uint8
9-23	Parametri per segnali	0	All set-ups		TRUE	-	Uint16
9-27	Param. edit.	[1] Abilitato	2 set-ups		FALSE	-	Uint16
9-28	Controllo di processo	[1] Attivaz.mast.cicl.	2 set-ups		FALSE	-	Uint8
9-44	Contatore messaggi di guasto	0 N/A	All set-ups		TRUE	0	Uint16
9-45	Codice di guasto	0 N/A	All set-ups		TRUE	0	Uint16
9-47	Numero guasto	0 N/A	All set-ups		TRUE	0	Uint16
9-52	Contatore situazione guasto	0 N/A	All set-ups		TRUE	0	Uint16
9-53	Parola di avviso Profibus	0 N/A	All set-ups		TRUE	0	V2
9-63	Baud rate attuale	[255] No vel.in baud pr.	All set-ups		TRUE	-	Uint8
9-64	Identif. apparecchio	0 N/A	All set-ups		TRUE	0	Uint16
9-65	Numero di profilo	0 N/A	All set-ups		TRUE	0	OctStr[2]
9-67	Parola contr. 1	0 N/A	All set-ups		TRUE	0	V2
9-68	Parola di status 1	0 N/A	All set-ups		TRUE	0	V2
9-70	Edit Set-up	[1] Setup 1	All set-ups		TRUE	-	Uint8
9-71	Salva valori di dati Profibus	[0] Off	All set-ups		TRUE	-	Uint8
9-72	Ripr. conv.freq. Profibus	[0] Nessun'azione	1 set-up		FALSE	-	Uint8
9-75	Identificazione Uscita Digitale	0 N/A	All set-ups		TRUE	0	Uint16
9-80	Parametri definiti (1)	0 N/A	All set-ups		FALSE	0	Uint16
9-81	Parametri definiti (2)	0 N/A	All set-ups		FALSE	0	Uint16
9-82	Parametri definiti (3)	0 N/A	All set-ups		FALSE	0	Uint16
9-83	Parametri definiti (4)	0 N/A	All set-ups		FALSE	0	Uint16
9-84	Parametri definiti (5)	0 N/A	All set-ups		FALSE	0	Uint16
9-85	Defined Parameters (6)	0 N/A	All set-ups		FALSE	0	Uint16
9-90	Parametri cambiati (1)	0 N/A	All set-ups		FALSE	0	Uint16
9-91	Parametri cambiati (2)	0 N/A	All set-ups		FALSE	0	Uint16
9-92	Parametri cambiati (3)	0 N/A	All set-ups		FALSE	0	Uint16
9-93	Parametri cambiati (4)	0 N/A	All set-ups		FALSE	0	Uint16
9-94	Parametri cambiati (5)	0 N/A	All set-ups		FALSE	0	Uint16
9-99	Contatore di revisione Profibus	0 N/A	All set-ups		TRUE	0	Uint16

5.2.11 10-** Fieldbus CAN

Numero di parametri	Descrizione dei parametri	Valore di default	4-set-up	Solo FC 302	Cambio durante il funzionamento	Indice di conversione	Tipo
10-0* Impostaz. di base							
10-00	Protocollo CAN	ExpressionLimit	2 set-ups		FALSE	-	Uint8
10-01	Selezionare baudrate	ExpressionLimit	2 set-ups		TRUE	-	Uint8
10-02	MAC ID	ExpressionLimit	2 set-ups		TRUE	0	Uint8
10-05	Visual. contatore errori trasmissione	0 N/A	All set-ups		TRUE	0	Uint8
10-06	Visual. contatore errori ricezione	0 N/A	All set-ups		TRUE	0	Uint8
10-07	Visual. contatore off bus	0 N/A	All set-ups		TRUE	0	Uint8
10-1* DeviceNet							
10-10	Selez. tipo dati di processo	ExpressionLimit	All set-ups		TRUE	-	Uint8
10-11	Dati processo scrittura config.	ExpressionLimit	All set-ups		TRUE	-	Uint16
10-12	Dati processo lettura config.	ExpressionLimit	All set-ups		TRUE	-	Uint16
10-13	Parametro di avviso	0 N/A	All set-ups		TRUE	0	Uint16
10-14	Riferimento rete	[0] Off	2 set-ups		TRUE	-	Uint8
10-15	Controllo rete	[0] Off	2 set-ups		TRUE	-	Uint8
10-2* Filtri COS							
10-20	Filtro COS 1	0 N/A	All set-ups		FALSE	0	Uint16
10-21	Filtro COS 2	0 N/A	All set-ups		FALSE	0	Uint16
10-22	Filtro COS 3	0 N/A	All set-ups		FALSE	0	Uint16
10-23	Filtro COS 4	0 N/A	All set-ups		FALSE	0	Uint16
10-3* Accesso param.							
10-30	Ind. array	0 N/A	2 set-ups		TRUE	0	Uint8
10-31	Memorizza i valori dei dati	[0] Off	All set-ups		TRUE	-	Uint8
10-32	Revisione Devicenet	ExpressionLimit	All set-ups		TRUE	0	Uint16
10-33	Memorizzare sempre	[0] Off	1 set-up		TRUE	-	Uint8
10-34	Codice prodotto DeviceNet	ExpressionLimit	1 set-up		TRUE	0	Uint16
10-39	Parametri Devicenet F	0 N/A	All set-ups		TRUE	0	Uint32
10-5* CANopen							
10-50	Dati processo scrittura config.	ExpressionLimit	2 set-ups		TRUE	-	Uint16
10-51	Dati processo lettura config.	ExpressionLimit	2 set-ups		TRUE	-	Uint16

5.2.12 12-** Ethernet

Numero di parametri	Descrizione dei parametri	Valore di default	4-set-up	Solo FC 302	Cambio durante il funzionamento	Indice di conversione	Tipo
12-0* Impostazioni IP							
12-00	Assegnazione indirizzo IP	ExpressionLimit	2 set-ups		TRUE	-	Uint8
12-01	Indirizzo IP	0 N/A	1 set-up		TRUE	0	OctStr[4]
12-02	Maschera di sottorete	0 N/A	1 set-up		TRUE	0	OctStr[4]
12-03	Gateway default	0 N/A	1 set-up		TRUE	0	OctStr[4]
12-04	Server DHCP	0 N/A	2 set-ups		TRUE	0	OctStr[4]
12-05	Rilascio scade	ExpressionLimit	All set-ups		TRUE	0	TimD
12-06	Name-servers	0 N/A	1 set-up		TRUE	0	OctStr[4]
12-07	Nome di dominio	0 N/A	1 set-up		TRUE	0	VisStr[48]
12-08	Nome di host	0 N/A	1 set-up		TRUE	0	VisStr[48]
12-09	Indirizzo fisico	0 N/A	1 set-up		TRUE	0	VisStr[17]
12-1* Parametri collegamento Ethernet							

Numero di parametri	Descrizione dei parametri	Valore di default	4-set-up	Solo FC 302	Cambio durante il funzionamento	Indice di conversione	Tipo
12-10	Stato del collegamento	[0] Nessun collegamento	All set-ups		TRUE	-	Uin8
12-11	Durata del link	ExpressionLimit	All set-ups		TRUE	0	TimD
12-12	Negoziazione automatica	ExpressionLimit	2 set-ups		TRUE	-	Uin8
12-13	Velocità di collegamento	ExpressionLimit	2 set-ups		TRUE	-	Uin8
12-14	Link duplex	ExpressionLimit	2 set-ups		TRUE	-	Uin8
12-18	Supervisor MAC	0 N/A	2 set-ups		TRUE	0	OctStr[6]
12-19	Supervisor IP Addr.	0 N/A	2 set-ups		TRUE	0	OctStr[4]
12-2* Dati di processo							
12-20	Istanza di controllo	ExpressionLimit	1 set-up		TRUE	0	Uin8
12-21	Dati processo scrittura config.	ExpressionLimit	All set-ups		TRUE	-	Uin16
12-22	Dati processo lettura config.	ExpressionLimit	All set-ups		TRUE	-	Uin16
12-23	Process Data Config Write Size	16 N/A	All set-ups		TRUE	0	Uin32
12-24	Process Data Config Read Size	16 N/A	All set-ups		TRUE	0	Uin32
12-27	Master principale	0 N/A	2 set-ups		FALSE	0	OctStr[4]
12-28	Memorizzare i valori di dati	[0] Off	All set-ups		TRUE	-	Uin8
12-29	Memorizzare sempre	[0] Off	1 set-up		TRUE	-	Uin8
12-3* EtherNet/IP							
12-30	Parametro di avviso	0 N/A	All set-ups		TRUE	0	Uin32
12-31	Riferimento rete	[0] Off	2 set-ups		TRUE	-	Uin8
12-32	Controllo rete	[0] Off	2 set-ups		TRUE	-	Uin8
12-33	Revisione CIP	ExpressionLimit	All set-ups		TRUE	0	Uin16
12-34	Codice prodotto CIP	ExpressionLimit	1 set-up		TRUE	0	Uin16
12-35	Parametro EDS	0 N/A	All set-ups		TRUE	0	Uin32
12-37	Timer con inibizione COS	0 N/A	All set-ups		TRUE	0	Uin16
12-38	Filtro COS	0 N/A	All set-ups		TRUE	0	Uin16
12-4* Modbus TCP							
12-40	Parametro di stato	0 N/A	All set-ups		TRUE	0	Uin16
12-41	Conteggio messaggi slave	0 N/A	All set-ups		TRUE	0	Uin32
12-42	Conteggio messaggi eccezione slave	0 N/A	All set-ups		TRUE	0	Uin32
12-5* EtherCAT							
12-50	Configured Station Alias	0 N/A	1 set-up		FALSE	0	Uin16
12-51	Configured Station Address	0 N/A	All set-ups		TRUE	0	Uin16
12-59	EtherCAT Status	0 N/A	All set-ups		TRUE	0	Uin32
12-6* Ethernet PowerLink							
12-60	Node ID	1 N/A	2 set-ups		TRUE	0	Uin8
12-62	SDO Timeout	30000 ms	All set-ups		TRUE	-3	Uin32
12-63	Basic Ethernet Timeout	5000.000 ms	All set-ups		TRUE	-6	Uin32
12-66	Threshold	15 N/A	All set-ups		TRUE	0	Uin32
12-67	Threshold Counters	0 N/A	All set-ups		TRUE	0	Uin32
12-68	Cumulative Counters	0 N/A	All set-ups		TRUE	0	Uin32
12-69	Ethernet PowerLink Status	0 N/A	All set-ups		TRUE	0	Uin32
12-8* Altri servizi Ethernet							
12-80	Server FTP	[0] Disabilitato	2 set-ups		TRUE	-	Uin8
12-81	Server HTTP	[0] Disabilitato	2 set-ups		TRUE	-	Uin8
12-82	Servizio SMTP	[0] Disabilitato	2 set-ups		TRUE	-	Uin8
12-83	SNMP Agent	[1] Abilitato	2 set-ups		TRUE	-	Uin8
12-84	Address Conflict Detection	[1] Abilitato	2 set-ups		TRUE	-	Uin8
12-85	ACD Last Conflict	0 N/A	2 set-ups		TRUE	0	OctStr[35]
12-89	Porta canale a presa trasparente	ExpressionLimit	2 set-ups		TRUE	0	Uin16

Numero di parametri	Descrizione dei parametri	Valore di default	4-set-up	Solo FC 302	Cambio durante il funzionamento	Indice di conversione	Tipo
12-9* Servizi Ethernet avanzati							
12-90	Diagnosi cavo	[0] Disabilitato	2 set-ups		TRUE	-	Uint8
12-91	Crossover automatico	[1] Abilitato	2 set-ups		TRUE	-	Uint8
12-92	Snooping IGMP	[1] Abilitato	2 set-ups		TRUE	-	Uint8
12-93	Lunghezza errore cavo	0 N/A	1 set-up		TRUE	0	Uint16
12-94	Protezione Broadcast Storm	-1 %	2 set-ups		TRUE	0	Int8
12-95	Filtro di protezione Broadcast Storm	120 N/A	2 set-ups		TRUE	0	Uint16
12-96	Config. porta	ExpressionLimit	2 set-ups		TRUE	-	Uint8
12-97	QoS Priority	ExpressionLimit	2 set-ups		TRUE	0	Int8
12-98	Contatori di interfaccia	4000 N/A	All set-ups		TRUE	0	Uint32
12-99	Contatori di media	0 N/A	All set-ups		TRUE	0	Uint32

5.2.13 13-** Smart logic

Numero di parametri	Descrizione dei parametri	Valore di default	4-set-up	Solo FC 302	Cambio durante il funzionamento	Indice di conversione	Tipo
13-0* Impostazioni SLC							
13-00	Modo regol. SL	ExpressionLimit	2 set-ups		TRUE	-	Uint8
13-01	Evento avviamento	ExpressionLimit	2 set-ups		TRUE	-	Uint8
13-02	Evento arresto	ExpressionLimit	2 set-ups		TRUE	-	Uint8
13-03	Ripristinare SLC	[0] Non ripristinare SLC	All set-ups		TRUE	-	Uint8
13-1* Comparatori							
13-10	Comparatore di operandi	ExpressionLimit	2 set-ups		TRUE	-	Uint8
13-11	Comparatore di operandi	ExpressionLimit	2 set-ups		TRUE	-	Uint8
13-12	Valore comparatore	ExpressionLimit	2 set-ups		TRUE	-3	Int32
13-1* RS Flip Flops							
13-15	RS-FF Operand S	ExpressionLimit	2 set-ups		TRUE	-	Uint8
13-16	RS-FF Operand R	ExpressionLimit	2 set-ups		TRUE	-	Uint8
13-2* Timer							
13-20	Timer regolatore SL	ExpressionLimit	1 set-up		TRUE	-3	TimD
13-4* Regole logiche							
13-40	Regola logica Booleana 1	ExpressionLimit	2 set-ups		TRUE	-	Uint8
13-41	Operatore regola logica 1	ExpressionLimit	2 set-ups		TRUE	-	Uint8
13-42	Regola logica Booleana 2	ExpressionLimit	2 set-ups		TRUE	-	Uint8
13-43	Operatore regola logica 2	ExpressionLimit	2 set-ups		TRUE	-	Uint8
13-44	Regola logica Booleana 3	ExpressionLimit	2 set-ups		TRUE	-	Uint8
13-5* Stati							
13-51	Evento regol. SL	ExpressionLimit	2 set-ups		TRUE	-	Uint8
13-52	Azione regol. SL	ExpressionLimit	2 set-ups		TRUE	-	Uint8
13-9* User Defined Alerts							
13-90	Alert Trigger	[0] Falso	2 set-ups		TRUE	-	Uint8
13-91	Alert Action	[0] Info	2 set-ups		TRUE	-	Uint8
13-92	Alert Text	ExpressionLimit	2 set-ups		TRUE	0	VisStr[20]
13-9* User Defined Readouts							
13-97	Alert Alarm Word	0 N/A	All set-ups		FALSE	0	Uint32
13-98	Alert Warning Word	0 N/A	All set-ups		FALSE	0	Uint32
13-99	Alert Status Word	0 N/A	All set-ups		FALSE	0	Uint32

5.2.14 14-** Funzioni speciali

5

Numero di parametri	Descrizione dei parametri	Valore di default	4-set-up	Solo FC 302	Cambio durante il funzionamento	Indice di conversione	Tipo
14-0* Commut.inverter							
14-00	Modello di commutaz.	[1] SFAVM	All set-ups		TRUE	-	Uint8
14-01	Freq. di commutaz.	ExpressionLimit	All set-ups		TRUE	-	Uint8
14-03	Sovramodulazione	ExpressionLimit	All set-ups		FALSE	-	Uint8
14-04	PWM casuale	[0] Off	All set-ups		TRUE	-	Uint8
14-06	Compensazione tempi inattività	[1] On	All set-ups		TRUE	-	Uint8
14-1* Mains Failure							
14-10	Guasto di rete	[0] Nessuna funzione	All set-ups		TRUE	-	Uint8
14-11	Tens.di rete in caso di guasto rete	ExpressionLimit	All set-ups		TRUE	0	Uint16
14-12	Funz. durante sbilanciamento di rete	[0] Scatto	All set-ups		TRUE	-	Uint8
14-14	Kin. Back-up Time-out	60 s	All set-ups		TRUE	0	Uint8
14-15	Kin. Back-up Trip Recovery Level	ExpressionLimit	All set-ups		TRUE	-3	Uint32
14-16	Kin. Back-up Gain	100 %	All set-ups	x	TRUE	0	Uint32
14-2* Scatto Riprist.							
14-20	Modo ripristino	[0] Ripristino manuale	All set-ups		TRUE	-	Uint8
14-21	Tempo di riavv. autom.	ExpressionLimit	All set-ups		TRUE	0	Uint16
14-22	Modo di funzionamento	[0] Funzion.norm.	All set-ups		TRUE	-	Uint8
14-23	Imp. codice tipo	ExpressionLimit	2 set-ups		FALSE	-	Uint16
14-24	Ritardo scatto al limite di corrente	60 s	All set-ups		TRUE	0	Uint8
14-25	Ritardo scatto al limite di coppia	60 s	All set-ups		TRUE	0	Uint8
14-26	Ritardo scatto al guasto inverter	ExpressionLimit	All set-ups		TRUE	0	Uint8
14-28	Impostaz. produz.	[0] N. azione	All set-ups		TRUE	-	Uint8
14-29	Cod. di serv.	0 N/A	All set-ups		TRUE	0	Int32
14-3* Reg. lim. di corr.							
14-30	Reg. lim. corr., guadagno proporz.	100 %	All set-ups		FALSE	0	Uint16
14-31	Reg. lim. corr. , tempo integraz.	ExpressionLimit	All set-ups		FALSE	-3	Uint16
14-32	Reg. lim. corr. , tempo filtro	ExpressionLimit	All set-ups		TRUE	-4	Uint16
14-35	Prot. dallo stallo	[1] Abilitato	All set-ups		FALSE	-	Uint8
14-36	Field-weakening Function	[0] Auto	All set-ups	x	TRUE	-	Uint8
14-37	Fieldweakening Speed	ExpressionLimit	All set-ups	x	TRUE	67	Uint16
14-4* Ottimizz. energia							
14-40	Livello VT	66 %	All set-ups		FALSE	0	Uint8
14-41	Magnetizzazione minima AEO	ExpressionLimit	All set-ups		TRUE	0	Uint8
14-42	Frequenza minima AEO	ExpressionLimit	All set-ups		TRUE	0	Uint8
14-43	Cosphi motore	ExpressionLimit	All set-ups		TRUE	-2	Uint16
14-5* Ambiente							
14-50	Filtro RFI	[1] On	1 set-up		FALSE	-	Uint8
14-51	Compensazione bus CC	ExpressionLimit	All set-ups		TRUE	-	Uint8
14-52	Comando ventola	[0] Auto	All set-ups		TRUE	-	Uint8
14-53	Monitor. ventola	[1] Avviso	All set-ups		TRUE	-	Uint8
14-55	Filtro uscita	[0] Senza filtro	All set-ups		FALSE	-	Uint8
14-56	Capacità filtro di uscita	ExpressionLimit	All set-ups		FALSE	-7	Uint16
14-57	Induttanza filtro di uscita	ExpressionLimit	All set-ups		FALSE	-6	Uint16
14-59	Numero effettivo unità inverter	ExpressionLimit	1 set-up	x	FALSE	0	Uint8
14-6* Declassamento automatico							
14-60	Funzione sovratemperatura	[0] Scatto	All set-ups		TRUE	-	Uint8
14-61	Funzione sovraccarico inverter	[0] Scatto	All set-ups		TRUE	-	Uint8

Numero di parametri	Descrizione dei parametri	Valore di default	4-set-up	Solo FC 302	Cambio durante il funzionamento	Indice di conversione	Tipo
14-62	Declassamento corrente in caso di sovraccarico inverter	95 %	All set-ups		TRUE	0	Uint16
14-7* Compatibilità							
14-72	Parola d'allarme VLT®	0 N/A	All set-ups		FALSE	0	Uint32
14-73	Parola di avviso VLT®	0 N/A	All set-ups		FALSE	0	Uint32
14-74	Parola di stato est.	0 N/A	All set-ups		FALSE	0	Uint32
14-8* Opzioni							
14-80	Opzione alimentata da alim. 24 V CC est.	[1] Sì	2 set-ups		FALSE	-	Uint8
14-88	Option Data Storage	0 N/A	2 set-ups		TRUE	0	Uint16
14-89	Option Detection	[0] Protect Option Config.	1 set-up		TRUE	-	Uint8
14-9* Impostaz. guasti							
14-90	Livello di guasto	ExpressionLimit	1 set-up		TRUE	-	Uint8

5.2.15 15-** Inform. conv. freq.

Numero di parametri	Descrizione dei parametri	Valore di default	4-set-up	Solo FC 302	Cambio durante il funzionamento	Indice di conversione	Tipo
15-0* Dati di funzion.							
15-00	Ore di funzionamento	0 h	All set-ups		FALSE	74	Uint32
15-01	Ore esercizio	0 h	All set-ups		FALSE	74	Uint32
15-02	Contatore kWh	0 kWh	All set-ups		FALSE	75	Uint32
15-03	Accensioni	0 N/A	All set-ups		FALSE	0	Uint32
15-04	Sovratemp.	0 N/A	All set-ups		FALSE	0	Uint16
15-05	Sovratensioni	0 N/A	All set-ups		FALSE	0	Uint16
15-06	Riprist. contat. kWh	[0] Nessun reset	All set-ups		TRUE	-	Uint8
15-07	Ripristino contatore ore di esercizio	[0] Nessun reset	All set-ups		TRUE	-	Uint8
15-1* Impostaz. log dati							
15-10	Fonte registrazione	0	2 set-ups		TRUE	-	Uint16
15-11	Intervallo registrazione	ExpressionLimit	2 set-ups		TRUE	-3	TimD
15-12	Evento d'attivazione.	[0] Falso	1 set-up		TRUE	-	Uint8
15-13	Modalità registrazione	[0] Registr. continua	2 set-ups		TRUE	-	Uint8
15-14	Campionamenti prima dell'attivazione	50 N/A	2 set-ups		TRUE	0	Uint8
15-2* Log storico							
15-20	Log storico: Evento	0 N/A	All set-ups		FALSE	0	Uint8
15-21	Log storico: Valore	0 N/A	All set-ups		FALSE	0	Uint32
15-22	Log storico: Tempo	0 ms	All set-ups		FALSE	-3	Uint32
15-3* Log guasti							
15-30	Log guasti: Codice guasto	0 N/A	All set-ups		FALSE	0	Uint16
15-31	Log guasti: Valore	0 N/A	All set-ups		FALSE	0	Int16
15-32	Log guasti: Tempo	0 s	All set-ups		FALSE	0	Uint32
15-33	Log allarme: Data e ora	ExpressionLimit	All set-ups		FALSE	0	TimeOfDay
15-4* Identif. conv. freq.							
15-40	Tipo FC	0 N/A	All set-ups		FALSE	0	VisStr[6]
15-41	Sezione potenza	0 N/A	All set-ups		FALSE	0	VisStr[20]
15-42	Tensione	0 N/A	All set-ups		FALSE	0	VisStr[20]
15-43	Versione software	0 N/A	All set-ups		FALSE	0	VisStr[5]

Numero di parametri	Descrizione dei parametri	Valore di default	4-set-up	Solo FC 302	Cambio durante il funzionamento	Indice di conversione	Tipo
15-44	Stringa cod. tipo ordin.	0 N/A	All set-ups		FALSE	0	VisStr[40]
15-45	Stringa codice tipo eff.	0 N/A	All set-ups		FALSE	0	VisStr[40]
15-46	N. d'ordine convertitore di frequenza	0 N/A	All set-ups		FALSE	0	VisStr[8]
15-47	N. d'ordine scheda di potenza	0 N/A	All set-ups		FALSE	0	VisStr[8]
15-48	N. Id LCP	0 N/A	All set-ups		FALSE	0	VisStr[20]
15-49	Scheda di contr. SW id	0 N/A	All set-ups		FALSE	0	VisStr[20]
15-50	Scheda di pot. SW id	0 N/A	All set-ups		FALSE	0	VisStr[20]
15-51	Numero seriale conv. di freq.	0 N/A	All set-ups		FALSE	0	VisStr[10]
15-53	N. di serie scheda di potenza	0 N/A	All set-ups		FALSE	0	VisStr[19]
15-54	Config File Name	ExpressionLimit	All set-ups		FALSE	0	VisStr[16]
15-58	Nome del file SmartStart	ExpressionLimit	All set-ups	x	TRUE	0	VisStr[16]
15-59	Nome file	ExpressionLimit	All set-ups		FALSE	0	VisStr[16]
15-6* Ident. opz.							
15-60	Opzione installata	0 N/A	All set-ups		FALSE	0	VisStr[30]
15-61	Versione SW opzione	0 N/A	All set-ups		FALSE	0	VisStr[20]
15-62	N. ordine opzione	0 N/A	All set-ups		FALSE	0	VisStr[8]
15-63	N. seriale opzione	0 N/A	All set-ups		FALSE	0	VisStr[18]
15-70	Opzione in slot A	0 N/A	All set-ups		FALSE	0	VisStr[30]
15-71	Versione SW opzione slot A	0 N/A	All set-ups		FALSE	0	VisStr[20]
15-72	Opzione in slot B	0 N/A	All set-ups		FALSE	0	VisStr[30]
15-73	Versione SW opzione slot B	0 N/A	All set-ups		FALSE	0	VisStr[20]
15-74	Opzione nello slot C0	0 N/A	All set-ups		FALSE	0	VisStr[30]
15-75	Versione SW opzione slot C0	0 N/A	All set-ups		FALSE	0	VisStr[20]
15-76	Opzione nello slot C1	0 N/A	All set-ups		FALSE	0	VisStr[30]
15-77	Versione SW opzione slot C1	0 N/A	All set-ups		FALSE	0	VisStr[20]
15-8* Dati di funzion. II							
15-80	Ore di esercizio della ventola	0 h	All set-ups		TRUE	74	Uint32
15-81	Ore di eserc. preimp. ventola	0 h	All set-ups		TRUE	74	Uint32
15-89	Configuration Change Counter	0 N/A	All set-ups		FALSE	0	Uint16
15-9* Inform. parametri							
15-92	Parametri definiti	0 N/A	All set-ups		FALSE	0	Uint16
15-93	Parametri modificati	0 N/A	All set-ups		FALSE	0	Uint16
15-98	Identif. conv. freq.	0 N/A	All set-ups		FALSE	0	VisStr[40]
15-99	Metadati parametri	0 N/A	All set-ups		FALSE	0	Uint16

5.2.16 16-** Visualizzazione dati

Numero di parametri	Descrizione dei parametri	Valore di default	4-set-up	Solo FC 302	Cambio durante il funzionamento	Indice di conversione	Tipo
16-0* Stato generale							
16-00	Parola di controllo	0 N/A	All set-ups		FALSE	0	V2
16-01	Riferimento [unità]	0 ReferenceFeed-backUnit	All set-ups		FALSE	-3	Int32
16-02	Riferimento [%]	0 %	All set-ups		FALSE	-1	Int16
16-03	Parola di stato	0 N/A	All set-ups		FALSE	0	V2
16-05	Val. reale princ. [%]	0 %	All set-ups		FALSE	-2	N2
16-06	Actual Position	0 CustomReadoutUnit2	All set-ups		FALSE	0	Int32
16-09	Visual. personaliz.	0 CustomReadoutUnit	All set-ups		FALSE	-2	Int32

Numero di parametri	Descrizione dei parametri	Valore di default	4-set-up	Solo FC 302	Cambio durante il funzionamento	Indice di conversione	Tipo
16-1* Stato motore							
16-10	Potenza [kW]	0 kW	All set-ups		FALSE	1	Int32
16-11	Potenza [hp]	0 hp	All set-ups		FALSE	-2	Int32
16-12	Tensione motore	0 V	All set-ups		FALSE	-1	UInt16
16-13	Frequenza	0 Hz	All set-ups		FALSE	-1	UInt16
16-14	Corrente motore	0 A	All set-ups		FALSE	-2	Int32
16-15	Frequenza [%]	0 %	All set-ups		FALSE	-2	N2
16-16	Coppia [Nm]	0 Nm	All set-ups		FALSE	-1	Int16
16-17	Velocità [giri/m]	0 RPM	All set-ups		FALSE	67	Int32
16-18	Term. motore	0 %	All set-ups		FALSE	0	UInt8
16-19	Temperatura sensore KTY	0 °C	All set-ups		FALSE	100	Int16
16-20	Angolo motore	0 N/A	All set-ups		TRUE	0	UInt16
16-21	Coppia [%] alta ris.	0 %	All set-ups		FALSE	-1	Int16
16-22	Coppia [%]	0 %	All set-ups		FALSE	0	Int16
16-23	Motor Shaft Power [kW]	0 kW	All set-ups		TRUE	1	Int32
16-24	Calibrated Stator Resistance	0.0000 Ohm	All set-ups	x	TRUE	-4	UInt32
16-25	Coppia [Nm] alta	0 Nm	All set-ups		FALSE	-1	Int32
16-3* Stato conv. freq.							
16-30	Tensione bus CC	0 V	All set-ups		FALSE	0	UInt16
16-31	System Temp.	0 °C	All set-ups	x	TRUE	100	Int8
16-32	Energia freno/s	0 kW	All set-ups		FALSE	0	UInt32
16-33	Energia freno/2 min	0 kW	All set-ups		FALSE	0	UInt32
16-34	Temp. dissip.	0 °C	All set-ups		FALSE	100	UInt8
16-35	Termico inverter	0 %	All set-ups		FALSE	0	UInt8
16-36	Corrente nom inv.	ExpressionLimit	All set-ups		FALSE	-2	UInt32
16-37	Corrente max inv.	ExpressionLimit	All set-ups		FALSE	-2	UInt32
16-38	Condiz. regol. SL	0 N/A	All set-ups		FALSE	0	UInt8
16-39	Temp. scheda di controllo	0 °C	All set-ups		FALSE	100	UInt8
16-40	Buffer log pieno	[0] No	All set-ups		TRUE	-	UInt8
16-41	Riga di stato inferiore LCP	0 N/A	All set-ups		TRUE	0	VisStr[50]
16-42	Service Log Counter	0 N/A	All set-ups		TRUE	0	UInt8
16-43	Stato azioni temporizzate	[0] Azioni temp. aut.	All set-ups		TRUE	-	UInt8
16-45	Motor Phase U Current	0 A	All set-ups		TRUE	-2	Int32
16-46	Motor Phase V Current	0 A	All set-ups		TRUE	-2	Int32
16-47	Motor Phase W Current	0 A	All set-ups		TRUE	-2	Int32
16-48	Speed Ref. After Ramp [RPM]	0 RPM	All set-ups		FALSE	67	Int32
16-49	Sorgente corrente di guasto	0 N/A	All set-ups	x	TRUE	0	UInt8
16-5* Rif. amp; retroaz.							
16-50	Riferimento esterno	0 N/A	All set-ups		FALSE	-1	Int16
16-51	Rif. impulsi	0 N/A	All set-ups		FALSE	-1	Int16
16-52	Retroazione [unità]	0 ReferenceFeed-backUnit	All set-ups		FALSE	-3	Int32
16-53	Riferim. pot. digit.	0 N/A	All set-ups		FALSE	-2	Int16
16-57	Feedback [RPM]	0 RPM	All set-ups		FALSE	67	Int32
16-6* Ingressi & uscite							
16-60	Ingresso digitale	0 N/A	All set-ups		FALSE	0	UInt16
16-61	Mors. 53 impost. commut.	[0] Corrente	All set-ups		FALSE	-	UInt8
16-62	Ingr. analog. 53	0 N/A	All set-ups		FALSE	-3	Int32
16-63	Mors. 54 impost. commut.	[0] Corrente	All set-ups		FALSE	-	UInt8
16-64	Ingr. analog. 54	0 N/A	All set-ups		FALSE	-3	Int32

Numero di parametri	Descrizione dei parametri	Valore di default	4-set-up	Solo FC 302	Cambio durante il funzionamento	Indice di conversione	Tipo
16-65	Uscita analogica 42 [mA]	0 N/A	All set-ups		FALSE	-3	Int16
16-66	Uscita digitale [bin]	0 N/A	All set-ups		FALSE	0	Int16
16-67	Ingr. freq. #29 [Hz]	0 N/A	All set-ups	x	FALSE	0	Int32
16-68	Ingr. freq. #33 [Hz]	0 N/A	All set-ups		FALSE	0	Int32
16-69	Uscita impulsi #27 [Hz]	0 N/A	All set-ups		FALSE	0	Int32
16-70	Uscita impulsi #29 [Hz]	0 N/A	All set-ups	x	FALSE	0	Int32
16-71	Uscita relè [bin]	0 N/A	All set-ups		FALSE	0	Int16
16-72	Contatore A	0 N/A	All set-ups		TRUE	0	Int32
16-73	Contatore B	0 N/A	All set-ups		TRUE	0	Int32
16-74	Contat. arresti precisi	0 N/A	All set-ups		TRUE	0	Uint32
16-75	Ingresso analogico X30/11	0 N/A	All set-ups		FALSE	-3	Int32
16-76	Ingresso analogico X30/12	0 N/A	All set-ups		FALSE	-3	Int32
16-77	Uscita analogica X30/8 [mA]	0 N/A	All set-ups		FALSE	-3	Int16
16-78	Uscita anal. X45/1 [mA]	0 N/A	All set-ups		FALSE	-3	Int16
16-79	Uscita anal. X45/3 [mA]	0 N/A	All set-ups		FALSE	-3	Int16
16-8* Fieldbus & porta FC							
16-80	Par. com. 1 F.bus	0 N/A	All set-ups		FALSE	0	V2
16-82	RIF 1 Fieldbus	0 N/A	All set-ups		FALSE	0	N2
16-84	Opz. com. par. stato	0 N/A	All set-ups		FALSE	0	V2
16-85	Par. com. 1 p. FC	0 N/A	All set-ups		FALSE	0	V2
16-86	RIF 1 porta FC	0 N/A	All set-ups		FALSE	0	N2
16-87	Bus Readout Alarm/Warning	0 N/A	All set-ups		FALSE	0	Uint16
16-89	Configurable Alarm/Warning Word	0 N/A	All set-ups		FALSE	0	Uint16
16-9* Visualizz. diagn.							
16-90	Parola d'allarme	0 N/A	All set-ups		FALSE	0	Uint32
16-91	Parola di allarme 2	0 N/A	All set-ups		FALSE	0	Uint32
16-92	Parola di avviso	0 N/A	All set-ups		FALSE	0	Uint32
16-93	Parola di avviso 2	0 N/A	All set-ups		FALSE	0	Uint32
16-94	Parola di stato est.	0 N/A	All set-ups		FALSE	0	Uint32
16-95	Parola di stato est. 2	0 N/A	All set-ups		FALSE	0	Uint32
16-96	Parola di manutenzione	0 N/A	All set-ups		FALSE	0	Uint32

5.2.17 17-** Opzione retroaz.

Numero di parametri	Descrizione dei parametri	Valore di default	4-set-up	Solo FC 302	Cambio durante il funzionamento	Indice di conversione	Tipo
17-1* Interf. enc. incr.							
17-10	Tipo segnale	[1] RS422 (5V TTL)	All set-ups		FALSE	-	Uint8
17-11	Risoluzione (PPR)	1024 N/A	All set-ups		FALSE	0	Uint16
17-2* Interfaccia enc. ass.							
17-20	Selezione protocollo	[0] Nessuna	All set-ups		FALSE	-	Uint8
17-21	Risoluzione (posizioni/giro)	ExpressionLimit	All set-ups		FALSE	0	Uint32
17-22	Multiturn Revolutions	1 N/A	All set-ups		FALSE	0	Uint32
17-24	Lunghezza dati SSI	13 N/A	All set-ups		FALSE	0	Uint8
17-25	Frequenza di clock	260 kHz	All set-ups		FALSE	3	Uint16
17-26	Formato dati SSI	[0] Codice gray	All set-ups		FALSE	-	Uint8
17-34	Baudrate HIPERFACE	[4] 9600	All set-ups		FALSE	-	Uint8
17-5* Interf. resolver							

Numero di parametri	Descrizione dei parametri	Valore di default	4-set-up	Solo FC 302	Cambio durante il funzionamento	Indice di conversione	Tipo
17-50	Poli	2 N/A	1 set-up		FALSE	0	Uint8
17-51	Tens. di ingresso	7 V	1 set-up		FALSE	-1	Uint8
17-52	Freq. di ingresso	10 kHz	1 set-up		FALSE	2	Uint8
17-53	Rapporto di trasformaz.	0.5 N/A	1 set-up		FALSE	-1	Uint8
17-56	Encoder Sim. Resolution	[0] Disabled	1 set-up		FALSE	-	Uint8
17-59	Interfaccia resolver	[0] Disabilitato	2 set-ups		FALSE	-	Uint8
17-6* Monitor. e appl.							
17-60	Verso retroazione	[0] Senso orario	All set-ups		FALSE	-	Uint8
17-61	Monitoraggio segnale di retroaz.	[1] Avviso	All set-ups		TRUE	-	Uint8
17-7* Position Scaling							
17-70	Position Unit	[0] pu	All set-ups		TRUE	-	Uint8
17-71	Position Unit Scale	0 N/A	All set-ups		FALSE	0	Int8
17-72	Position Unit Numerator	1024 N/A	All set-ups		FALSE	0	Int32
17-73	Position Unit Denominator	1 N/A	All set-ups		FALSE	0	Int32
17-74	Position Offset	0 N/A	All set-ups		FALSE	0	Int32

5.2.18 18-** Visual. dati 2

Numero di parametri	Descrizione dei parametri	Valore di default	4-set-up	Solo FC 302	Cambio durante il funzionamento	Indice di conversione	Tipo
18-0* Maintenance Log							
18-00	Log manutenzione: Pezzo	0 N/A	All set-ups	x	FALSE	0	Uint8
18-01	Log manutenzione: Intervento	0 N/A	All set-ups	x	FALSE	0	Uint8
18-02	Log manutenzione: Tempo	0 s	All set-ups	x	FALSE	0	Uint32
18-03	Log manutenzione: Data e ora	ExpressionLimit	All set-ups	x	FALSE	0	TimeOfDay
18-2* Motor Readouts							
18-27	Safe Opt. Est. Speed	0 RPM	All set-ups		TRUE	67	Int32
18-28	Safe Opt. Meas. Speed	0 RPM	All set-ups		TRUE	67	Int32
18-29	Safe Opt. Speed Error	0 RPM	All set-ups		TRUE	67	Int32
18-3* Analog Readouts							
18-36	Ingr. anal. X48/2 [mA]	0 N/A	All set-ups		TRUE	-3	Int32
18-37	Ingr. temp. X48/4	0 N/A	All set-ups		TRUE	0	Int16
18-38	Ingr. temp. X48/7	0 N/A	All set-ups		TRUE	0	Int16
18-39	Ingr. temp. X48/10	0 N/A	All set-ups		TRUE	0	Int16
18-4* Visualizz. dati PGIO							
18-43	Uscita anal. X49/7	0 N/A	All set-ups		FALSE	-3	Int16
18-44	Uscita anal. X49/9	0 N/A	All set-ups		FALSE	-3	Int16
18-45	Uscita anal. X49/11	0 N/A	All set-ups		FALSE	-3	Int16
18-5* Active Alarms/Warnings							
18-55	Active Alarm Numbers	0 N/A	All set-ups		TRUE	0	Uint16
18-56	Active Warning Numbers	0 N/A	All set-ups		TRUE	0	Uint16
18-6* Inputs & Outputs 2							
18-60	Digital Input 2	0 N/A	All set-ups		FALSE	0	Uint16
18-7* Rectifier Status							
18-70	Mains Voltage	0 V	All set-ups	x	TRUE	0	Uint16
18-71	Mains Frequency	0 Hz	All set-ups	x	TRUE	-1	Int16
18-72	Mains Imbalance	0 %	All set-ups	x	TRUE	-1	Uint16
18-75	Rectifier DC Volt.	0 V	All set-ups	x	TRUE	0	Uint16

Numero di parametri	Descrizione dei parametri	Valore di default	4-set-up	Solo FC 302	Cambio durante il funzionamento	Indice di conversione	Tipo
18-9* Visualizzaz. PID							
18-90	Errore PID di proc.	0 %	All set-ups		FALSE	-1	Int16
18-91	Usc. PID di proc.	0 %	All set-ups		FALSE	-1	Int16
18-92	Uscita bloccata PID processo	0 %	All set-ups		FALSE	-1	Int16
18-93	Uscita scalata guadagno PID proc.	0 %	All set-ups		FALSE	-1	Int16

5.2.19 30-** Caratteristiche speciali

5

Numero di parametri	Descrizione dei parametri	Valore di default	4-set-up	Solo FC 302	Cambio durante il funzionamento	Indice di conversione	Tipo
30-0* Oscillatore							
30-00	Mod. oscillaz.	[0] Freq. ass. , T. ass.	All set-ups		FALSE	-	UInt8
30-01	Delta freq. oscillaz. [Hz]	5 Hz	All set-ups		TRUE	-1	UInt8
30-02	Delta freq. oscillaz. [%]	25 %	All set-ups		TRUE	0	UInt8
30-03	Delta freq. osc. Ris. conv. in scala	[0] Nessuna funzione	All set-ups		TRUE	-	UInt8
30-04	Salto freq. oscillaz. [Hz]	0 Hz	All set-ups		TRUE	-1	UInt8
30-05	Frequenza salto oscillaz. [%]	0 %	All set-ups		TRUE	0	UInt8
30-06	Tempo di salto oscillaz.	ExpressionLimit	All set-ups		TRUE	-3	UInt16
30-07	Tempo sequenza di oscill.	10 s	All set-ups		TRUE	-1	UInt16
30-08	Tempo accel./decel. oscillaz.	5 s	All set-ups		TRUE	-1	UInt16
30-09	Funz. random di oscillaz.	[0] Off	All set-ups		TRUE	-	UInt8
30-10	Rapp. di oscillaz.	1 N/A	All set-ups		TRUE	-1	UInt8
30-11	Rapporto random oscillaz. max.	10 N/A	All set-ups		TRUE	-1	UInt8
30-12	Rapp. random oscillaz. min.	0.1 N/A	All set-ups		TRUE	-1	UInt8
30-19	Delta freq. oscillaz. scalata	0 Hz	All set-ups		FALSE	-1	UInt16
30-2* Modello avv. avanz.							
30-20	Alta coppia di avviam.	ExpressionLimit	All set-ups	x	TRUE	-2	UInt16
30-21	High Starting Torque Current [%]	ExpressionLimit	All set-ups	x	TRUE	-1	UInt32
30-22	Protezione rotore bloccato	ExpressionLimit	All set-ups	x	TRUE	-	UInt8
30-23	Tempo di rilev. rot. bloccato [s]	ExpressionLimit	All set-ups	x	TRUE	-2	UInt8
30-24	Locked Rotor Detection Speed Error [%]	25 %	All set-ups	x	TRUE	-1	UInt32
30-25	Light Load Delay [s]	0.000 s	All set-ups	x	TRUE	-3	UInt32
30-26	Light Load Current [%]	0 %	All set-ups	x	TRUE	0	UInt16
30-27	Light Load Speed [%]	0 %	All set-ups	x	TRUE	0	UInt16
30-5* Unit Configuration							
30-50	Heat Sink Fan Mode	ExpressionLimit	2 set-ups	x	TRUE	-	uint8
30-8* Compatibilità (I)							
30-80	Induttanza asse d (Ld)	ExpressionLimit	All set-ups	x	FALSE	-6	Int32
30-81	Resistenza freno (ohm)	ExpressionLimit	1 set-up		TRUE	-2	UInt32
30-83	Vel. guad. proporz. PID	ExpressionLimit	All set-ups		TRUE	-4	UInt32
30-84	Guadagno proporzionale PID di processo	ExpressionLimit	All set-ups		TRUE	-3	UInt16
30-9* Wifi LCP							
30-90	SSID	ExpressionLimit	1 set-up		TRUE	0	VisStr[32]
30-91	Channel	5 N/A	1 set-up		TRUE	0	UInt8
30-92	Password	ExpressionLimit	1 set-up		TRUE	0	VisStr[48]
30-93	Security type	[2] WPA_WPA2	1 set-up		TRUE	-	UInt8

Numero di parametri	Descrizione dei parametri	Valore di default	4-set-up	Solo FC 302	Cambio durante il funzionamento	Indice di conversione	Tipo
30-94	IP address	ExpressionLimit	1 set-up		TRUE	0	OctStr[4]
30-95	Submask	ExpressionLimit	1 set-up		TRUE	0	OctStr[4]
30-96	Port	5001 N/A	1 set-up		TRUE	0	UInt16
30-97	Wifi Timeout Action	[0] Do Nothing	1 set-up		TRUE	-	UInt8

5.2.20 32-** Impost. di base MCO

Numero di parametri	Descrizione dei parametri	Valore di default	4-set-up	Solo FC 302	Cambio durante il funzionamento	Indice di conversione	Tipo
32-0* Encoder 2							
32-00	Tipo segnale incrementale	[1] RS422 (5V TTL)	2 set-ups		TRUE	-	UInt8
32-01	Risoluzione incrementale	1024 N/A	2 set-ups		TRUE	0	UInt32
32-02	Protocollo assoluto	[0] Nessuna	2 set-ups		TRUE	-	UInt8
32-03	Risoluzione assoluta	8192 N/A	2 set-ups		TRUE	0	UInt32
32-04	Absolute Encoder Baudrate X55	[4] 9600	All set-ups		FALSE	-	UInt8
32-05	Lunghezza dati encoder assoluto	25 N/A	2 set-ups		TRUE	0	UInt8
32-06	Frequenza di clock dell'encoder assoluto	262 kHz	2 set-ups		TRUE	0	UInt32
32-07	Generazione clock encoder assoluto	[1] On	2 set-ups		TRUE	-	UInt8
32-08	Lungh. cavo encoder assoluto	0 m	2 set-ups		TRUE	0	UInt16
32-09	Monitoraggio encoder	[0] Off	2 set-ups		TRUE	-	UInt8
32-10	Verso della rotazione	[1] Nessun'azione	2 set-ups		TRUE	-	UInt8
32-11	Denominatore unità utente	1 N/A	2 set-ups		TRUE	0	UInt32
32-12	Numeratore unità utente	1 N/A	2 set-ups		TRUE	0	UInt32
32-13	Enc.2 Control	[0] No soft changing	2 set-ups		TRUE	-	UInt8
32-14	Enc.2 node ID	127 N/A	2 set-ups		TRUE	0	UInt8
32-15	Enc.2 CAN guard	[0] Off	2 set-ups		TRUE	-	UInt8
32-3* Encoder 1							
32-30	Tipo segnale incrementale	[1] RS422 (5V TTL)	2 set-ups		TRUE	-	UInt8
32-31	Risoluzione incrementale	1024 N/A	2 set-ups		TRUE	0	UInt32
32-32	Protocollo assoluto	[0] Nessuna	2 set-ups		TRUE	-	UInt8
32-33	Risoluzione assoluta	8192 N/A	2 set-ups		TRUE	0	UInt32
32-35	Lunghezza dati encoder assoluto	25 N/A	2 set-ups		TRUE	0	UInt8
32-36	Frequenza di clock dell'encoder assoluto	262 kHz	2 set-ups		TRUE	0	UInt32
32-37	Generazione clock encoder assoluto	[1] On	2 set-ups		TRUE	-	UInt8
32-38	Lungh. cavo encoder assoluto	0 m	2 set-ups		TRUE	0	UInt16
32-39	Monitoraggio encoder	[0] Off	2 set-ups		TRUE	-	UInt8
32-40	Terminazione encoder	[1] On	2 set-ups		TRUE	-	UInt8
32-43	Enc.1 Control	[0] No soft changing	2 set-ups		TRUE	-	UInt8
32-44	Enc.1 node ID	127 N/A	2 set-ups		TRUE	0	UInt8
32-45	Enc.1 CAN guard	[0] Off	2 set-ups		TRUE	-	UInt8
32-5* Fonte retroazione							
32-50	Slave sorgente	[2] Encoder 2	2 set-ups		TRUE	-	UInt8
32-51	MCO 302 Ultimo com.	[1] Scatto	2 set-ups		TRUE	-	UInt8
32-52	Source Master	[1] Encoder 1 X56	2 set-ups		TRUE	-	UInt8
32-6* Regolatore PID							
32-60	Coeff. proporzionale	30 N/A	2 set-ups		TRUE	0	UInt32

Numero di parametri	Descrizione dei parametri	Valore di default	4-set-up	Solo FC 302	Cambio durante il funzionamento	Indice di conversione	Tipo
32-61	Coefficiente derivativo	0 N/A	2 set-ups		TRUE	0	Uint32
32-62	Coeff. integrale	0 N/A	2 set-ups		TRUE	0	Uint32
32-63	Val. limite per la somma integr.	1000 N/A	2 set-ups		TRUE	0	Uint16
32-64	Largh. di banda PID	1000 N/A	2 set-ups		TRUE	0	Uint16
32-65	Feed forward velocità	0 N/A	2 set-ups		TRUE	0	Uint32
32-66	Feed-Forward acceleraz.	0 N/A	2 set-ups		TRUE	0	Uint32
32-67	Max. errore di posizione consentito	20000 N/A	2 set-ups		TRUE	0	Uint32
32-68	Comportam. in inver. dello slave	[0] Inversione ammessa	2 set-ups		TRUE	-	Uint8
32-69	Periodo di campion. per il reg. PID	1 ms	2 set-ups		TRUE	-3	Uint16
32-70	Periodo di scans. per il gen. di profili	1 ms	2 set-ups		TRUE	-3	Uint8
32-71	Dimens. della finestra di contr. (attivaz.)	0 N/A	2 set-ups		TRUE	0	Uint32
32-72	Dimens. fin. di contr. (disatt.)	0 N/A	2 set-ups		TRUE	0	Uint32
32-73	Integral limit filter time	0 ms	2 set-ups		TRUE	-3	Int16
32-74	Position error filter time	0 ms	2 set-ups		TRUE	-3	Int16
32-8* Velocità accel.							
32-80	Velocità massima (encoder)	1500 RPM	2 set-ups		TRUE	67	Uint32
32-81	Rampa minima	1 s	2 set-ups		TRUE	-3	Uint32
32-82	Tipo di rampa	[0] Lineare	2 set-ups		TRUE	-	Uint8
32-83	Risoluz. velocità	100 N/A	2 set-ups		TRUE	0	Uint32
32-84	Velocità di default	50 N/A	2 set-ups		TRUE	0	Uint32
32-85	Acceleraz. di default	50 N/A	2 set-ups		TRUE	0	Uint32
32-86	Acc. up for limited jerk	100 ms	2 set-ups		TRUE	-3	Uint32
32-87	Acc. down for limited jerk	0 ms	2 set-ups		TRUE	-3	Uint32
32-88	Dec. up for limited jerk	0 ms	2 set-ups		TRUE	-3	Uint32
32-89	Dec. down for limited jerk	0 ms	2 set-ups		TRUE	-3	Uint32
32-9* Sviluppo							
32-90	Sorgente di debug	[0] Sch. di com.	2 set-ups		TRUE	-	Uint8

5.2.21 33-** Impostaz. avv. MCO

Numero di parametri	Descrizione dei parametri	Valore di default	4-set-up	Solo FC 302	Cambio durante il funzionamento	Indice di conversione	Tipo
33-0* Spostam. a HOME							
33-00	Forza HOME	[0] Home non eseguito	2 set-ups		TRUE	-	Uint8
33-01	Offset punto zero dalla pos. Home	0 N/A	2 set-ups		TRUE	0	Int32
33-02	Rampa per Homing	10 N/A	2 set-ups		TRUE	0	Uint32
33-03	Velocità dell'homing	10 N/A	2 set-ups		TRUE	0	Int32
33-04	Comp. durante l'homing (azz. pos.)	[0] Inverso con indice	2 set-ups		TRUE	-	Uint8
33-1* Sincronizzazione							
33-10	Fattore di sincr. del master (M: S)	1 N/A	2 set-ups		TRUE	0	Int32
33-11	Fattore di sincron. dello slave (M: S)	1 N/A	2 set-ups		TRUE	0	Int32
33-12	Offset posizione per sincronizzaz.	0 N/A	2 set-ups		TRUE	0	Int32
33-13	Finestra accuratezza per sincr. posiz.	1000 N/A	2 set-ups		TRUE	0	Int32
33-14	Limite velocità relativa slave	0 %	2 set-ups		TRUE	0	Uint8
33-15	Numero di marker master	1 N/A	2 set-ups		TRUE	0	Uint16
33-16	Numero di marker slave	1 N/A	2 set-ups		TRUE	0	Uint16
33-17	Distanza marker master	4096 N/A	2 set-ups		TRUE	0	Uint32

Numero di parametri	Descrizione dei parametri	Valore di default	4-set-up	Solo FC 302	Cambio durante il funzionamento	Indice di conversione	Tipo
33-18	Distanza marker slave	4096 N/A	2 set-ups		TRUE	0	Uint32
33-19	Tipo marker master	[0] Encoder Z positivo	2 set-ups		TRUE	-	Uint8
33-20	Tipo marker slave	[0] Encoder Z positivo	2 set-ups		TRUE	-	Uint8
33-21	Finestra tolleranza marker master	0 N/A	2 set-ups		TRUE	0	Uint32
33-22	Finestra tolleranza riferim. slave	0 N/A	2 set-ups		TRUE	0	Uint32
33-23	Comport. all'avvio per sinc.con marker	[0] Avvio funzione 1	2 set-ups		TRUE	-	Uint16
33-24	Numero di marker per Fault	10 N/A	2 set-ups		TRUE	0	Uint16
33-25	Numero di marker per READY	1 N/A	2 set-ups		TRUE	0	Uint16
33-26	Filtro velocità	0 us	2 set-ups		TRUE	-6	Int32
33-27	Tempo filtro offset	0 ms	2 set-ups		TRUE	-3	Uint32
33-28	Config. filtro marker	[0] Riferimento filtro 1	2 set-ups		TRUE	-	Uint8
33-29	Tempo di filtr. per il filtr. del riferim.	0 ms	2 set-ups		TRUE	-3	Int32
33-30	Max. correz. marker	0 N/A	2 set-ups		TRUE	0	Uint32
33-31	Tipo di sincronismo	[0] Standard	2 set-ups		TRUE	-	Uint8
33-32	Feed Forward Velocity Adaptation	0 N/A	2 set-ups		TRUE	0	Uint32
33-33	Velocity Filter Window	0 N/A	2 set-ups		TRUE	0	Uint32
33-34	Slave Marker filter time	0 ms	2 set-ups		TRUE	-3	Uint32
33-4* Gestione limiti							
33-40	Comportam. al raggi. fine corsa	[0] Chiam. gestore err.	2 set-ups		TRUE	-	Uint8
33-41	Fine corsa software negativo	-500000 N/A	2 set-ups		TRUE	0	Int32
33-42	Fine corsa software positivo	500000 N/A	2 set-ups		TRUE	0	Int32
33-43	Fine corsa software negativo attivo	[0] Non attivo	2 set-ups		TRUE	-	Uint8
33-44	Fine corsa software positivo attivo	[0] Non attivo	2 set-ups		TRUE	-	Uint8
33-45	Tempo nella fin. target	0 ms	2 set-ups		TRUE	-3	Uint8
33-46	Valore limite finestra target	1 N/A	2 set-ups		TRUE	0	Uint16
33-47	Dimensioni della fin. target	0 N/A	2 set-ups		TRUE	0	Uint16
33-5* Configurazione I/O							
33-50	Ingr. digitale morsetto X57/1	[0] Nessuna funzione	2 set-ups		TRUE	-	Uint8
33-51	Ingr. digitale morsetto X57/2	[0] Nessuna funzione	2 set-ups		TRUE	-	Uint8
33-52	Ingr. digitale morsetto X57/3	[0] Nessuna funzione	2 set-ups		TRUE	-	Uint8
33-53	Ingr. digitale morsetto X57/4	[0] Nessuna funzione	2 set-ups		TRUE	-	Uint8
33-54	Ingr. digitale morsetto X57/5	[0] Nessuna funzione	2 set-ups		TRUE	-	Uint8
33-55	Ingr. digitale morsetto X57/6	[0] Nessuna funzione	2 set-ups		TRUE	-	Uint8
33-56	Ingr. digitale morsetto X57/7	[0] Nessuna funzione	2 set-ups		TRUE	-	Uint8
33-57	Ingr. digitale morsetto X57/8	[0] Nessuna funzione	2 set-ups		TRUE	-	Uint8
33-58	Ingr. digitale morsetto X57/9	[0] Nessuna funzione	2 set-ups		TRUE	-	Uint8
33-59	Ingr. digitale morsetto X57/10	[0] Nessuna funzione	2 set-ups		TRUE	-	Uint8
33-60	Modalità mors. X59/1 e X59/2	[1] Uscita	2 set-ups		FALSE	-	Uint8
33-61	Ingr. digitale morsetto X59/1	[0] Nessuna funzione	2 set-ups		TRUE	-	Uint8
33-62	Ingr. digitale morsetto X59/2	[0] Nessuna funzione	2 set-ups		TRUE	-	Uint8
33-63	Uscita dig. morsetto X59/1	[0] Nessuna funzione	2 set-ups		TRUE	-	Uint8
33-64	Uscita dig. morsetto X59/2	[0] Nessuna funzione	2 set-ups		TRUE	-	Uint8
33-65	Uscita dig. morsetto X59/3	[0] Nessuna funzione	2 set-ups		TRUE	-	Uint8
33-66	Uscita dig. morsetto X59/4	[0] Nessuna funzione	2 set-ups		TRUE	-	Uint8
33-67	Uscita dig. morsetto X59/5	[0] Nessuna funzione	2 set-ups		TRUE	-	Uint8
33-68	Uscita dig. morsetto X59/6	[0] Nessuna funzione	2 set-ups		TRUE	-	Uint8
33-69	Uscita dig. morsetto X59/7	[0] Nessuna funzione	2 set-ups		TRUE	-	Uint8
33-70	Uscita dig. morsetto X59/8	[0] Nessuna funzione	2 set-ups		TRUE	-	Uint8
33-8* Parametri globali							
33-80	Numero programma attivo	-1 N/A	2 set-ups		TRUE	0	Int8

Numero di parametri	Descrizione dei parametri	Valore di default	4-set-up	Solo FC 302	Cambio durante il funzionamento	Indice di conversione	Tipo
33-81	Stato accensione	[1] Motore acceso	2 set-ups		TRUE	-	UInt8
33-82	Monitoraggio stato conv.	[1] On	2 set-ups		TRUE	-	UInt8
33-83	Comportam.dopo l'errore	[0] Evol. libera	2 set-ups		TRUE	-	UInt8
33-84	Comportam. dopo Esc.	[0] Arresto controllato	2 set-ups		TRUE	-	UInt8
33-85	MCO alimentato da alim. 24 V CC est.	[0] No	2 set-ups		TRUE	-	UInt8
33-86	Morsetto per allar.	[0] Relè 1	2 set-ups		TRUE	-	UInt8
33-87	Stato mors. per allarme	[0] Nessun cambiam.	2 set-ups		TRUE	-	UInt8
33-88	Par. di stato per allarme	0 N/A	2 set-ups		TRUE	0	UInt16
33-9* Imp. porta MCO							
33-90	X62 MCO CAN node ID	127 N/A	2 set-ups		TRUE	0	UInt8
33-91	X62 MCO CAN baud rate	[20] 125 Kbps	2 set-ups		TRUE	-	UInt8
33-94	X60 MCO RS485 serial termination	[0] Off	2 set-ups		TRUE	-	UInt8
33-95	X60 MCO RS485 serial baud rate	[2] 9600 Baud	2 set-ups		TRUE	-	UInt8

5.2.22 34-** Visualizz. dati MCO

Numero di parametri	Descrizione dei parametri	Valore di default	4-set-up	Solo FC 302	Cambio durante il funzionamento	Indice di conversione	Tipo
34-0* Par. scrittura PCD							
34-01	Scrittura PCD 1 su MCO	0 N/A	All set-ups		TRUE	0	UInt16
34-02	Scrittura PCD 2 su MCO	0 N/A	All set-ups		TRUE	0	UInt16
34-03	Scrittura PCD 3 su MCO	0 N/A	All set-ups		TRUE	0	UInt16
34-04	Scrittura PCD 4 su MCO	0 N/A	All set-ups		TRUE	0	UInt16
34-05	Scrittura PCD 5 su MCO	0 N/A	All set-ups		TRUE	0	UInt16
34-06	Scrittura PCD 6 su MCO	0 N/A	All set-ups		TRUE	0	UInt16
34-07	Scrittura PCD 7 su MCO	0 N/A	All set-ups		TRUE	0	UInt16
34-08	Scrittura PCD 8 su MCO	0 N/A	All set-ups		TRUE	0	UInt16
34-09	Scrittura PCD 9 su MCO	0 N/A	All set-ups		TRUE	0	UInt16
34-10	Scrittura PCD 10 su MCO	0 N/A	All set-ups		TRUE	0	UInt16
34-2* Par. lettura PCD							
34-21	PCD 1 lettura da MCO	0 N/A	All set-ups		TRUE	0	UInt16
34-22	PCD 2 lettura da MCO	0 N/A	All set-ups		TRUE	0	UInt16
34-23	PCD 3 lettura da MCO	0 N/A	All set-ups		TRUE	0	UInt16
34-24	PCD 4 lettura da MCO	0 N/A	All set-ups		TRUE	0	UInt16
34-25	PCD 5 lettura da MCO	0 N/A	All set-ups		TRUE	0	UInt16
34-26	PCD 6 lettura da MCO	0 N/A	All set-ups		TRUE	0	UInt16
34-27	PCD 7 lettura da MCO	0 N/A	All set-ups		TRUE	0	UInt16
34-28	PCD 8 lettura da MCO	0 N/A	All set-ups		TRUE	0	UInt16
34-29	PCD 9 lettura da MCO	0 N/A	All set-ups		TRUE	0	UInt16
34-30	PCD 10 lettura da MCO	0 N/A	All set-ups		TRUE	0	UInt16
34-4* Ingressi uscite							
34-40	Ingressi digitali	0 N/A	All set-ups		TRUE	0	UInt16
34-41	Uscite digitali	0 N/A	All set-ups		TRUE	0	UInt16
34-5* Dati di processo							
34-50	Posizione effettiva	0 N/A	All set-ups		TRUE	0	Int32
34-51	Posizione regolata	0 N/A	All set-ups		TRUE	0	Int32
34-52	Posizione effettiva master	0 N/A	All set-ups		TRUE	0	Int32
34-53	Posiz. zero dello slave	0 N/A	All set-ups		TRUE	0	Int32

Numero di parametri	Descrizione dei parametri	Valore di default	4-set-up	Solo FC 302	Cambio durante il funzionamento	Indice di conversione	Tipo
34-54	Posizione zero master	0 N/A	All set-ups		TRUE	0	Int32
34-55	Curva (grafico) posizione	0 N/A	All set-ups		TRUE	0	Int32
34-56	Errore di inseguimento	0 N/A	All set-ups		TRUE	0	Int32
34-57	Errore di sincronismo	0 N/A	All set-ups		TRUE	0	Int32
34-58	Velocità effettiva	0 N/A	All set-ups		TRUE	0	Int32
34-59	Velocità master effettiva	0 N/A	All set-ups		TRUE	0	Int32
34-60	Stato sincronismo	0 N/A	All set-ups		TRUE	0	Int32
34-61	Stato dell'asse	0 N/A	All set-ups		TRUE	0	Int32
34-62	Stato del programma	0 N/A	All set-ups		TRUE	0	Int32
34-64	MCO 302 Stato	0 N/A	All set-ups		TRUE	0	UInt16
34-65	MCO 302 Controllo	0 N/A	All set-ups		TRUE	0	UInt16
34-66	SPI Error Counter	0 N/A	All set-ups		FALSE	0	UInt32
34-7* Visual. diagn.							
34-70	MCO parola di allarme 1	0 N/A	All set-ups		FALSE	0	UInt32
34-71	MCO parola di allarme 2	0 N/A	All set-ups		FALSE	0	UInt32

5.2.23 35-** Sensor Input Option

Numero di parametri	Descrizione dei parametri	Valore di default	4-set-up	Solo FC 302	Cambio durante il funzionamento	Indice di conversione	Tipo
35-0* Mod. ingr. temp.							
35-00	Term. X48/4 Temperature Unit	[60] °C	All set-ups		TRUE	-	UInt8
35-01	Corrente di ingresso mors. X48/4	[0] Non collegato	All set-ups		TRUE	-	UInt8
35-02	Term. X48/7 Temperature Unit	[60] °C	All set-ups		TRUE	-	UInt8
35-03	Corrente di ingresso mors. X48/7	[0] Non collegato	All set-ups		TRUE	-	UInt8
35-04	Term. X48/10 Temperature Unit	[60] °C	All set-ups		TRUE	-	UInt8
35-05	Corrente di ingresso mors. X48/10	[0] Non collegato	All set-ups		TRUE	-	UInt8
35-06	Funzione di allarme sensore di temp.	[5] Stop e scatto	All set-ups		TRUE	-	UInt8
35-1* Ingr. temp. X48/4							
35-14	Term. X48/4 Filter Time Constant	0.001 s	All set-ups		TRUE	-3	UInt16
35-15	Term. X48/4 Temp. Monitor	[0] Disabilitato	All set-ups		TRUE	-	UInt8
35-16	Term. X48/4 Low Temp. Limit	ExpressionLimit	All set-ups		TRUE	0	Int16
35-17	Term. X48/4 High Temp. Limit	ExpressionLimit	All set-ups		TRUE	0	Int16
35-2* Ingr. temp. X48/7							
35-24	Term. X48/7 Filter Time Constant	0.001 s	All set-ups		TRUE	-3	UInt16
35-25	Term. X48/7 Temp. Monitor	[0] Disabilitato	All set-ups		TRUE	-	UInt8
35-26	Term. X48/7 Low Temp. Limit	ExpressionLimit	All set-ups		TRUE	0	Int16
35-27	Term. X48/7 High Temp. Limit	ExpressionLimit	All set-ups		TRUE	0	Int16
35-3* Ingr. temp. X48/10							
35-34	Term. X48/10 Filter Time Constant	0.001 s	All set-ups		TRUE	-3	UInt16
35-35	Term. X48/10 Temp. Monitor	[0] Disabilitato	All set-ups		TRUE	-	UInt8
35-36	Term. X48/10 Low Temp. Limit	ExpressionLimit	All set-ups		TRUE	0	Int16
35-37	Term. X48/10 High Temp. Limit	ExpressionLimit	All set-ups		TRUE	0	Int16
35-4* Ingresso anal. X48/2							
35-42	Term. X48/2 Low Current	4 mA	All set-ups		TRUE	-5	Int16
35-43	Term. X48/2 High Current	20 mA	All set-ups		TRUE	-5	Int16
35-44	Term. X48/2 Low Ref./Feedb. Value	0 ReferenceFeed-backUnit	All set-ups		TRUE	-3	Int32

Numero di parametri	Descrizione dei parametri	Valore di default	4-set-up	Solo FC 302	Cambio durante il funzionamento	Indice di conversione	Tipo
35-45	Term. X48/2 High Ref./Feedb. Value	100 ReferenceFeed-backUnit	All set-ups		TRUE	-3	Int32
35-46	Term. X48/2 Filter Time Constant	0.001 s	All set-ups		TRUE	-3	UInt16

5.2.24 36-** Opz. I/O programm.

5

Numero di parametri	Descrizione dei parametri	Valore di default	4-set-up	Solo FC 302	Cambio durante il funzionamento	Indice di conversione	Tipo
36-0* Modalità I/O							
36-03	Modalità mors. X49/7	[0] Tens. 0-10V	All set-ups		TRUE	-	UInt8
36-04	Modalità mors. X49/9	[0] Tens. 0-10V	All set-ups		TRUE	-	UInt8
36-05	Modalità mors. X49/11	[0] Tens. 0-10V	All set-ups		TRUE	-	UInt8
36-4* Uscita X49/7							
36-40	Uscita analogica morsetto X49/7	[0] Nessuna funzione	All set-ups		TRUE	-	UInt8
36-42	Mors. X49/7, scala min.	0 %	All set-ups		TRUE	-2	Int16
36-43	Mors. X49/7, scala max.	100 %	All set-ups		TRUE	-2	Int16
36-44	Mors. X49/7, usc. contr. via bus	0 %	All set-ups		TRUE	-2	N2
36-45	Mors. X49/7 Preimp. timeout usc.	0 %	1 set-up		TRUE	-2	UInt16
36-5* Uscita X49/9							
36-50	Uscita analogica morsetto X49/9	[0] Nessuna funzione	All set-ups		TRUE	-	UInt8
36-52	Mors. X49/9, scala min.	0 %	All set-ups		TRUE	-2	Int16
36-53	Mors. X49/9, scala max	100 %	All set-ups		TRUE	-2	Int16
36-54	Mors. X49/9, usc. contr. via bus	0 %	All set-ups		TRUE	-2	N2
36-55	Mors. X49/9 Preimp. timeout	0 %	1 set-up		TRUE	-2	UInt16
36-6* Uscita X49/11							
36-60	Uscita anal. morsetto X49/11	[0] Nessuna funzione	All set-ups		TRUE	-	UInt8
36-62	Mors. X49/11, scala min.	0 %	All set-ups		TRUE	-2	Int16
36-63	Mors. X49/11, scala max.	100 %	All set-ups		TRUE	-2	Int16
36-64	Mors. X49/11, usc. contr. via bus	0 %	All set-ups		TRUE	-2	N2
36-65	Mors. X49/11 Preimp. timeout usc.	0 %	1 set-up		TRUE	-2	UInt16

5.2.25 40-** Special Settings

Numero di parametri	Descrizione dei parametri	Valore di default	4-set-up	Solo FC 302	Cambio durante il funzionamento	Indice di conversione	Tipo
40-4* Extend. Fault Log							
40-40	Fault Log: Ext. Reference	0 %	All set-ups		FALSE	-1	Int16
40-41	Fault Log: Frequency	0 Hz	All set-ups		FALSE	-1	UInt16
40-42	Fault Log: Current	0 A	All set-ups		FALSE	-2	Int32
40-43	Fault Log: Voltage	0 V	All set-ups		FALSE	-1	UInt16
40-44	Fault Log: DC Link Voltage	0 V	All set-ups		FALSE	0	UInt16
40-45	Fault Log: Control Word	0 N/A	All set-ups		FALSE	0	V2
40-46	Fault Log: Status Word	0 N/A	All set-ups		FALSE	0	V2
40-5* Advanced Control Settings							
40-50	Flux Sensorless Model Shift	ExpressionLimit	All set-ups		FALSE	-	UInt8
40-51	Flux Sensorless Corr. Gain	ExpressionLimit	All set-ups		TRUE	-1	UInt32

5.2.26 43-** Unit Readouts

Numero di parametri	Descrizione dei parametri	Valore di default	4-set-up	Solo FC 302	Cambio durante il funzionamento	Indice di conversione	Tipo
43-0* Component Status							
43-00	Component Temp.	0 °C	All set-ups	x	TRUE	100	Int8
43-01	Auxiliary Temp.	0 °C	All set-ups	x	TRUE	100	Int8
43-02	Component SW ID	0 N/A	All set-ups	x	TRUE	0	VisStr[18]
43-1* Power Card Status							
43-10	HS Temp. ph.U	0 °C	All set-ups	x	TRUE	100	Int8
43-11	HS Temp. ph.V	0 °C	All set-ups	x	TRUE	100	Int8
43-12	HS Temp. ph.W	0 °C	All set-ups	x	TRUE	100	Int8
43-13	PC Fan A Speed	0 RPM	All set-ups	x	TRUE	67	Uint16
43-14	PC Fan B Speed	0 RPM	All set-ups	x	TRUE	67	Uint16
43-15	PC Fan C Speed	0 RPM	All set-ups	x	TRUE	67	Uint16
43-2* Fan Pow.Card Status							
43-20	FPC Fan A Speed	0 RPM	All set-ups	x	TRUE	67	Uint16
43-21	FPC Fan B Speed	0 RPM	All set-ups	x	TRUE	67	Uint16
43-22	FPC Fan C Speed	0 RPM	All set-ups	x	TRUE	67	Uint16
43-23	FPC Fan D Speed	0 RPM	All set-ups	x	TRUE	67	Uint16
43-24	FPC Fan E Speed	0 RPM	All set-ups	x	TRUE	67	Uint16
43-25	FPC Fan F Speed	0 RPM	All set-ups	x	TRUE	67	Uint16

5

5.3 Elenchi di parametri e opzioni, versione software 48.20(IMC)

5.3.1 0-** Funzionam./display

Numero di parametri	Descrizione dei parametri	Valore di default	4-set-up	Solo FC 302	Cambio durante il funzionamento	Indice di conversione	Tipo
0-0* Impost.di base							
0-01	Lingua	[0] English	1 set-up		TRUE	-	Uint8
0-02	Unità velocità motore	[0] Giri/minuto	2 set-ups		FALSE	-	Uint8
0-03	Impostazioni locali	[0] Internazionale	2 set-ups		FALSE	-	Uint8
0-04	Stato di funz. all'accens. (manuale)	[1] Arr. forz., rif=vecc.	All set-ups		TRUE	-	Uint8
0-09	Performance Monitor	0 %	All set-ups		TRUE	-1	Uint16
0-1* Operazioni di setup							
0-10	Setup attivo	[1] Setup 1	1 set-up		TRUE	-	Uint8
0-11	Edita setup	[1] Setup 1	All set-ups		TRUE	-	Uint8
0-12	Questo setup collegato a	[0] Non collegato	All set-ups		FALSE	-	Uint8
0-13	Visualizz.: Setup collegati	0 N/A	All set-ups		FALSE	0	Uint16
0-14	Visualiz.dat:Edit setup/canale	0 N/A	All set-ups		TRUE	0	Int32
0-15	Readout: actual setup	0 N/A	All set-ups		FALSE	0	Uint8
0-2* Display LCP							
0-20	Visualiz.ridotta del display- riga 1,1	1617	All set-ups		TRUE	-	Uint16
0-21	Visualiz.ridotta del display- riga 1,2	1614	All set-ups		TRUE	-	Uint16
0-22	Visualiz.ridotta del display- riga 1,3	1610	All set-ups		TRUE	-	Uint16
0-23	Visual.completa del display-riga 2	1613	All set-ups		TRUE	-	Uint16
0-24	Visual.completa del display-riga 3	1602	All set-ups		TRUE	-	Uint16
0-25	Menu personale	ExpressionLimit	1 set-up		TRUE	0	Uint16
0-3* Visual. person. LCP							

Numero di parametri	Descrizione dei parametri	Valore di default	4-set-up	Solo FC 302	Cambio durante il funzionamento	Indice di conversione	Tipo
0-30	Unità per la visualizzaz. def. dall'utente	[0] Nessuno	All set-ups		TRUE	-	UInt8
0-31	Val. min. della visual. definita dall'utente	0 CustomReadoutUnit	All set-ups		TRUE	-2	Int32
0-32	Val max vis. def. dall'utente	100 CustomReadoutUnit	All set-ups		TRUE	-2	Int32
0-33	Source for User-defined Readout	[240] Default Source	All set-ups		TRUE	-	UInt8
0-37	Testo display 1	0 N/A	1 set-up		TRUE	0	VisStr[25]
0-38	Testo display 2	0 N/A	1 set-up		TRUE	0	VisStr[25]
0-39	Testo 3 del display	0 N/A	1 set-up		TRUE	0	VisStr[25]
0-4* Tastierino LCP							
0-40	Tasto [Hand on] sull'LCP	ExpressionLimit	All set-ups		TRUE	-	UInt8
0-41	Tasto [Off] sull'LCP	ExpressionLimit	All set-ups		TRUE	-	UInt8
0-42	Tasto [Auto on] sull'LCP	ExpressionLimit	All set-ups		TRUE	-	UInt8
0-43	Tasto [Reset] sull'LCP	ExpressionLimit	All set-ups		TRUE	-	UInt8
0-44	[Off/Reset] Key on LCP	ExpressionLimit	All set-ups		TRUE	-	UInt8
0-45	Tasto [Drive Bypass] sull'LCP	ExpressionLimit	All set-ups		TRUE	-	UInt8
0-5* Copia/Salva							
0-50	Copia LCP	[0] Nessuna copia	All set-ups		FALSE	-	UInt8
0-51	Copia setup	[0] Nessuna copia	All set-ups		FALSE	-	UInt8
0-6* Password							
0-60	Passw. menu princ.	100 N/A	1 set-up		TRUE	0	Int16
0-61	Accesso menu princ. senza passw.	[0] Accesso pieno	1 set-up		TRUE	-	UInt8
0-65	Password menu rapido	200 N/A	1 set-up		TRUE	0	Int16
0-66	Accesso menu rapido senza password	[0] Accesso pieno	1 set-up		TRUE	-	UInt8
0-67	Accesso password bus	0 N/A	All set-ups		TRUE	0	UInt16
0-68	Safety Parameters Password	300 N/A	1 set-up		TRUE	0	UInt16
0-69	Password Protection of Safety Parameters	[0] Disabilitato	1 set-up		TRUE	-	UInt8

5.3.2 1-** Carico e Motore

Numero di parametri	Descrizione dei parametri	Valore di default	4-set-up	Solo FC 302	Cambio durante il funzionamento	Indice di conversione	Tipo
1-0* Impost. generali							
1-00	Modo configurazione	ExpressionLimit	All set-ups		TRUE	-	UInt8
1-01	Principio controllo motore	ExpressionLimit	All set-ups		FALSE	-	UInt8
1-02	Fonte retroazione Flux motor	[1] Encoder 24 V	All set-ups	x	FALSE	-	UInt8
1-03	Caratteristiche di coppia	[0] Coppia costante	All set-ups		TRUE	-	UInt8
1-04	Modo sovraccarico	[0] Coppia elevata	All set-ups		FALSE	-	UInt8
1-05	Configurazione modo locale	[2] Mod. come par. 1-00	All set-ups		TRUE	-	UInt8
1-06	Senso orario	[0] Normal	All set-ups		FALSE	-	UInt8
1-07	Motor Angle Offset Adjust	[0] Manual	All set-ups	x	FALSE	-	UInt8
1-1* Selezione motore							
1-10	Struttura motore	[0] Asincrono	All set-ups		FALSE	-	UInt8
1-11	Produtt. motore	ExpressionLimit	All set-ups	x	FALSE	-	UInt8
1-18	Min. Current at No Load	0 %	All set-ups		TRUE	0	UInt16
1-2* Dati motore							
1-20	Potenza motore [kW]	ExpressionLimit	All set-ups		FALSE	1	UInt32

Numero di parametri	Descrizione dei parametri	Valore di default	4-set-up	Solo FC 302	Cambio durante il funzionamento	Indice di conversione	Tipo
1-21	Potenza motore [HP]	ExpressionLimit	All set-ups		FALSE	-2	Uint32
1-22	Tensione motore	ExpressionLimit	All set-ups		FALSE	0	Uint16
1-23	Frequen. motore	ExpressionLimit	All set-ups		FALSE	0	Uint16
1-24	Corrente motore	ExpressionLimit	All set-ups		FALSE	-2	Uint32
1-25	Vel. nominale motore	ExpressionLimit	All set-ups		FALSE	67	Uint16
1-26	Coppia motore nominale cont.	ExpressionLimit	All set-ups		FALSE	-1	Uint32
1-29	Adattamento automatico motore (AMA)	[0] Off	All set-ups		FALSE	-	Uint8
1-3* Dati motore avanz.							
1-30	Resist. statore (RS)	ExpressionLimit	All set-ups		FALSE	-4	Uint32
1-31	Resistenza rotore (Rr)	ExpressionLimit	All set-ups		FALSE	-4	Uint32
1-33	Reatt. dispers. statore (X1)	ExpressionLimit	All set-ups		FALSE	-4	Uint32
1-34	Reattanza dispers. rotore (X2)	ExpressionLimit	All set-ups		FALSE	-4	Uint32
1-35	Reattanza principale (Xh)	ExpressionLimit	All set-ups		FALSE	-4	Uint32
1-36	Resist. perdite ferro	ExpressionLimit	All set-ups		FALSE	-3	Uint32
1-37	Induttanza asse d (Ld)	ExpressionLimit	All set-ups	x	FALSE	-4	Int32
1-38	Induttanza asse q (Lq)	ExpressionLimit	All set-ups		FALSE	-6	Int32
1-39	Poli motore	ExpressionLimit	All set-ups		FALSE	0	Uint8
1-40	Forza c.e.m. a 1000 giri/minuto	ExpressionLimit	All set-ups	x	FALSE	0	Uint16
1-41	Scostamento angolo motore	0 N/A	All set-ups		TRUE	0	Int16
1-44	d-axis Inductance Sat. (LdSat)	ExpressionLimit	All set-ups		FALSE	-6	Int32
1-45	q-axis Inductance Sat. (LqSat)	ExpressionLimit	All set-ups		FALSE	-6	Int32
1-46	Position Detection Gain	100 %	All set-ups		TRUE	0	Uint16
1-47	Torque Calibration	ExpressionLimit	All set-ups		TRUE	-	Uint8
1-48	d-axis Inductance Sat. Point	ExpressionLimit	All set-ups		TRUE	0	Int16
1-49	q-axis Inductance Sat. Point	35 %	All set-ups	x	FALSE	0	Uint16
1-5* Impos.indip.carico							
1-50	Magnetizz. motore a vel. nulla.	100 %	All set-ups		TRUE	0	Uint16
1-51	Min velocità magnetizz. norm. [RPM]	ExpressionLimit	All set-ups		TRUE	67	Uint16
1-52	Min velocità magnetizz. normale [Hz]	ExpressionLimit	All set-ups		TRUE	-1	Uint16
1-53	Frequenza di shift del modello	ExpressionLimit	All set-ups	x	FALSE	-1	Uint16
1-54	Voltage reduction in fieldweakening	0 V	All set-ups		FALSE	0	Uint8
1-55	Caratteristica U/f - u	ExpressionLimit	All set-ups		TRUE	-1	Uint16
1-56	Caratteristica U/f - F	ExpressionLimit	All set-ups		TRUE	-1	Uint16
1-57	Torque Estimation Time Constant	150 ms	All set-ups		TRUE	-3	Uint16
1-58	Impulsi corr. test riagg. al volo	ExpressionLimit	All set-ups		FALSE	0	Uint16
1-59	Frequenza imp. test riagg. al volo	ExpressionLimit	All set-ups		FALSE	0	Uint16
1-6* Imp. dipend. dal car.							
1-60	Compensaz. del carico a bassa vel.	100 %	All set-ups		TRUE	0	Int16
1-61	Compensaz. del carico ad alta vel.	100 %	All set-ups		TRUE	0	Int16
1-62	Compens. scorrim.	ExpressionLimit	All set-ups		TRUE	0	Int16
1-63	Costante di tempo compens. scorrim.	ExpressionLimit	All set-ups		TRUE	-2	Uint16
1-64	Smorzamento risonanza	ExpressionLimit	All set-ups		TRUE	0	Uint16
1-65	Smorzamento ris. tempo costante	5 ms	All set-ups		TRUE	-3	Uint8
1-66	Corrente min. a velocità bassa	ExpressionLimit	All set-ups	x	TRUE	0	Uint32
1-67	Tipo di carico	ExpressionLimit	All set-ups	x	TRUE	-	Uint8
1-68	Inerzia minima	0 kgm ²	All set-ups	x	TRUE	-4	Uint32
1-69	Inerzia massima	ExpressionLimit	All set-ups	x	TRUE	-4	Uint32
1-7* Regolaz.per avvio							
1-70	PM Start Mode	[0] Rotor Detection	All set-ups		TRUE	-	Uint8

Numero di parametri	Descrizione dei parametri	Valore di default	4-set-up	Solo FC 302	Cambio durante il funzionamento	Indice di conversione	Tipo
1-71	Ritardo avv.	0 s	All set-ups		TRUE	-1	UInt8
1-72	Funz. di avv.	[2] Ev. libera/t. ritardo	All set-ups		TRUE	-	UInt8
1-73	Riaggancio al volo	ExpressionLimit	All set-ups		FALSE	-	UInt8
1-74	Velocità di avviam. [giri/min]	ExpressionLimit	All set-ups		TRUE	67	UInt16
1-75	Velocità di avviamento [Hz]	ExpressionLimit	All set-ups		TRUE	-1	UInt16
1-76	Corrente di avviam.	0 A	All set-ups		TRUE	-2	UInt32
1-8* Adattam. arresto							
1-80	Funzione all'arresto	[0] Evol. libera	All set-ups		TRUE	-	UInt8
1-81	Vel.min. per funz.all'arresto[giri/min]	ExpressionLimit	All set-ups		TRUE	67	UInt16
1-82	V. min. funz. all'arr. [Hz]	ExpressionLimit	All set-ups		TRUE	-1	UInt16
1-9* Temp. motore							
1-90	Protezione termica motore	ExpressionLimit	All set-ups		TRUE	-	UInt8
1-91	Ventilaz. est. motore	ExpressionLimit	All set-ups		TRUE	-	UInt8
1-93	Risorsa termistore	[0] Nessuno	All set-ups		TRUE	-	UInt8
1-94	ATEX ETR cur.lim. speed reduction	0 %	2 set-ups	x	TRUE	-1	UInt16
1-95	Tipo di sensore KTY	[0] Sensore KTY 1	All set-ups	x	TRUE	-	UInt8
1-96	Risorsa termistore KTY	[0] Nessuno	All set-ups	x	TRUE	-	UInt8
1-97	Livello soglia KTY	80 °C	1 set-up	x	TRUE	100	Int16
1-98	ATEX ETR interpol. points freq.	ExpressionLimit	1 set-up	x	TRUE	-1	UInt16
1-99	ATEX ETR interpol points current	ExpressionLimit	2 set-ups	x	TRUE	0	UInt16

5.3.3 2-** Freni

Numero di parametri	Descrizione dei parametri	Valore di default	4-set-up	Solo FC 302	Cambio durante il funzionamento	Indice di conversione	Tipo
2-0* Freno CC							
2-00	Corrente CC di mantenimento	50 %	All set-ups		TRUE	0	UInt8
2-01	Corrente di frenatura CC	50 %	All set-ups		TRUE	0	UInt16
2-02	Tempo di frenata CC	10 s	All set-ups		TRUE	-1	UInt16
2-03	Vel. inserim. frenatura CC [RPM]	ExpressionLimit	All set-ups		TRUE	67	UInt16
2-04	Velocità inserimento frenatura CC [Hz]	ExpressionLimit	All set-ups		TRUE	-1	UInt16
2-05	Riferimento massimo	MaxReference (P303)	All set-ups		TRUE	-3	Int32
2-06	Parking Current	50 %	All set-ups		TRUE	0	UInt16
2-07	Parking Time	3 s	All set-ups		TRUE	-1	UInt16
2-1* Funz. energia freno							
2-10	Funzione freno	ExpressionLimit	All set-ups		TRUE	-	UInt8
2-11	Resistenza freno (ohm)	ExpressionLimit	All set-ups		TRUE	0	UInt16
2-12	Limite di potenza freno (kW)	ExpressionLimit	All set-ups		TRUE	0	UInt32
2-13	Monitor. potenza freno	[0] Off	All set-ups		TRUE	-	UInt8
2-15	Controllo freno	[0] Off	All set-ups		TRUE	-	UInt8
2-16	AC brake Max. Current	100 %	All set-ups		TRUE	-1	UInt32
2-17	Controllo sovratensione	[0] Disabilitato	All set-ups		TRUE	-	UInt8
2-18	Condiz. controllo freno	[0] All'accensione	All set-ups		TRUE	-	UInt8
2-19	Over-voltage Gain	100 %	All set-ups		TRUE	0	UInt16
2-2* Freno meccanico							
2-20	Corrente rilascio freno	I _{maxVLT} ® (P1637)	All set-ups		TRUE	-2	UInt32
2-21	Vel. attivazione freno [giri/min]	ExpressionLimit	All set-ups		TRUE	67	UInt16
2-22	Velocità di attivazione del freno [Hz]	ExpressionLimit	All set-ups		TRUE	-1	UInt16

Numero di parametri	Descrizione dei parametri	Valore di default	4-set-up	Solo FC 302	Cambio durante il funzionamento	Indice di conversione	Tipo
2-23	Ritardo attivaz. freno	ExpressionLimit	All set-ups		TRUE	-1	UInt8
2-24	Ritardo di arresto	0 s	All set-ups		TRUE	-1	UInt8
2-25	Tempo di rilascio del freno	ExpressionLimit	All set-ups		TRUE	-2	UInt16
2-26	Rif. coppia	15 %	All set-ups		TRUE	-2	Int16
2-27	Tempo di rampa della coppia	0.2 s	All set-ups		TRUE	-1	UInt8
2-28	Fattore di guadagno proporzionale	ExpressionLimit	All set-ups		TRUE	-2	UInt16
2-29	Torque Ramp Down Time	0.2 s	All set-ups		TRUE	-1	UInt8
2-3* Adv. Mech Brake							
2-30	Position P Start Proportional Gain	0.05 N/A	All set-ups		TRUE	-4	UInt32
2-31	Speed PID Start Proportional Gain	0.05 N/A	All set-ups		TRUE	-4	UInt32
2-32	Speed PID Start Integral Time	20.0 ms	All set-ups		TRUE	-4	UInt32
2-33	Speed PID Start Lowpass Filter Time	2.0 ms	All set-ups		TRUE	-4	UInt16
2-34	Zero Speed Position P Proportional Gain	0.0000 N/A	All set-ups		TRUE	-4	UInt32

5.3.4 3-** Rif./rampe

Numero di parametri	Descrizione dei parametri	Valore di default	4-set-up	Solo FC 302	Cambio durante il funzionamento	Indice di conversione	Tipo
3-0* Limiti riferimento							
3-00	Intervallo di rif.	ExpressionLimit	All set-ups		TRUE	-	UInt8
3-01	Unità riferimento/Retroazione	ExpressionLimit	All set-ups		TRUE	-	UInt8
3-02	Riferimento minimo	ExpressionLimit	All set-ups		TRUE	-3	Int32
3-03	Riferimento max.	ExpressionLimit	All set-ups		TRUE	-3	Int32
3-04	Funzione di riferimento	[0] Somma	All set-ups		TRUE	-	UInt8
3-05	On Reference Window	ExpressionLimit	All set-ups		TRUE	-3	Int32
3-06	Minimum Position	-100000 CustomReadoutUnit2	All set-ups		FALSE	0	Int32
3-07	Maximum Position	100000 CustomReadoutUnit2	All set-ups		FALSE	0	Int32
3-08	On Target Window	5 CustomReadoutUnit2	All set-ups		TRUE	0	Int32
3-09	On Target Time	1 ms	All set-ups		TRUE	-3	UInt16
3-1* References							
3-10	Riferim preimp.	0 %	All set-ups		TRUE	-2	Int16
3-11	Velocità di jog [Hz]	ExpressionLimit	All set-ups		TRUE	-1	UInt16
3-12	Valore di catch-up/slow down	0 %	All set-ups		TRUE	-2	Int16
3-13	Sito di riferimento	[0] Collegato Man./Auto	All set-ups		TRUE	-	UInt8
3-14	Rif. relativo preimpostato	0 %	All set-ups		TRUE	-2	Int32
3-15	Risorsa di rif. 1	ExpressionLimit	All set-ups		TRUE	-	UInt8
3-16	Risorsa di riferimento 2	ExpressionLimit	All set-ups		TRUE	-	UInt8
3-17	Risorsa di riferimento 3	ExpressionLimit	All set-ups		TRUE	-	UInt8
3-18	Risorsa rif. in scala relativa	[0] Nessuna funz.	All set-ups		TRUE	-	UInt8
3-19	Velocità marcia jog [RPM]	ExpressionLimit	All set-ups		TRUE	67	UInt16
3-2* References II							
3-20	Preset Target	0 CustomReadoutUnit2	All set-ups		TRUE	0	Int32
3-21	Touch Target	0 CustomReadoutUnit2	All set-ups		TRUE	0	Int32
3-22	Master Scale Numerator	1 N/A	All set-ups		TRUE	0	Int32
3-23	Master Scale Denominator	1 N/A	All set-ups		TRUE	0	Int32

Numero di parametri	Descrizione dei parametri	Valore di default	4-set-up	Solo FC 302	Cambio durante il funzionamento	Indice di conversione	Tipo
3-24	Master Lowpass Filter Time	20 ms	All set-ups		TRUE	-4	Uint16
3-25	Master Bus Resolution	65536 N/A	All set-ups		FALSE	0	Uint32
3-26	Master Offset	0 CustomReadoutUnit2	All set-ups		TRUE	0	Int32
3-27	Virtual Master Max Ref	50.0 Hz	All set-ups		TRUE	-1	Uint16
3-28	Master Offset Speed Ref	1500 RPM	All set-ups		TRUE	67	Uint16
3-4* Rampa 1							
3-40	Rampa tipo 1	[0] Lineare	All set-ups		TRUE	-	Uint8
3-41	Rampa 1 tempo di accel.	ExpressionLimit	All set-ups		TRUE	-2	Uint32
3-42	Rampa 1 tempo di decel.	ExpressionLimit	All set-ups		TRUE	-2	Uint32
3-45	Rampa 1 Pend. rampa-S in acc. in.	50 %	All set-ups		TRUE	0	Uint8
3-46	Rampa 1 Pend. rampa-S in acc. fin.	50 %	All set-ups		TRUE	0	Uint8
3-47	Rampa 1 Pend. rampa-S in dec. in.	50 %	All set-ups		TRUE	0	Uint8
3-48	Rampa 1 Pend. rampa-S in dec. fin.	50 %	All set-ups		TRUE	0	Uint8
3-5* Rampa 2							
3-50	Rampa tipo 2	[0] Lineare	All set-ups		TRUE	-	Uint8
3-51	Rampa 2 tempo di accel.	ExpressionLimit	All set-ups		TRUE	-2	Uint32
3-52	Rampa 2 tempo di decel.	ExpressionLimit	All set-ups		TRUE	-2	Uint32
3-55	Rampa 2 Pend. rampa-S in acc. in.	50 %	All set-ups		TRUE	0	Uint8
3-56	Rampa 2 Pend. rampa-S in acc. fin.	50 %	All set-ups		TRUE	0	Uint8
3-57	Rampa 2 Pend. rampa-S in dec. in.	50 %	All set-ups		TRUE	0	Uint8
3-58	Rampa 2 Pend. rampa-S in dec. fin.	50 %	All set-ups		TRUE	0	Uint8
3-6* Rampa 3							
3-60	Rampa tipo 3	[0] Lineare	All set-ups		TRUE	-	Uint8
3-61	Rampa 3 tempo di accel.	ExpressionLimit	All set-ups		TRUE	-2	Uint32
3-62	Rampa 3 tempo di decel.	ExpressionLimit	All set-ups		TRUE	-2	Uint32
3-65	Rampa 3 Pend. rampa-S in acc. in.	50 %	All set-ups		TRUE	0	Uint8
3-66	Rampa 3 Pend. rampa-S in acc. fin.	50 %	All set-ups		TRUE	0	Uint8
3-67	Rampa 3 Pend. rampa-S in dec. in.	50 %	All set-ups		TRUE	0	Uint8
3-68	Rampa 3 Pend. rampa-S in dec. fin.	50 %	All set-ups		TRUE	0	Uint8
3-7* Rampa 4							
3-70	Rampa tipo 4	[0] Lineare	All set-ups		TRUE	-	Uint8
3-71	Rampa 4 tempo di accel.	ExpressionLimit	All set-ups		TRUE	-2	Uint32
3-72	Rampa 4 tempo di decel.	ExpressionLimit	All set-ups		TRUE	-2	Uint32
3-75	Rampa 4 Pend. rampa-S in acc. in.	50 %	All set-ups		TRUE	0	Uint8
3-76	Rampa 4 Pend. rampa-S in acc. fin.	50 %	All set-ups		TRUE	0	Uint8
3-77	Rampa 4 Pend. rampa-S in dec. in.	50 %	All set-ups		TRUE	0	Uint8
3-78	Rampa 4 Pend. rampa-S in dec. fin.	50 %	All set-ups		TRUE	0	Uint8
3-8* Altre rampe							
3-80	Tempo rampa Jog	ExpressionLimit	All set-ups		TRUE	-2	Uint32
3-81	Tempo rampa arr. rapido	ExpressionLimit	2 set-ups		TRUE	-2	Uint32
3-82	Tipo rampa arresto rapido	[0] Lineare	All set-ups		TRUE	-	Uint8
3-83	Rapp. rampa S arr. rap. a in. dec.	50 %	All set-ups		TRUE	0	Uint8
3-84	Rapp. rampa S arr. rap. a fine dec.	50 %	All set-ups		TRUE	0	Uint8
3-89	Ramp Lowpass Filter Time	1 ms	All set-ups		TRUE	-4	Uint16
3-9* Pot.metro dig.							
3-90	Dimensione Passo	0.10 %	All set-ups		TRUE	-2	Uint16
3-91	Tempo rampa	1 s	All set-ups		TRUE	-2	Uint32
3-92	Rispristino della potenza	[0] Off	All set-ups		TRUE	-	Uint8
3-93	Limite massimo	100 %	All set-ups		TRUE	0	Int16
3-94	Limite minimo	-100 %	All set-ups		TRUE	0	Int16

Numero di parametri	Descrizione dei parametri	Valore di default	4-set-up	Solo FC 302	Cambio durante il funzionamento	Indice di conversione	Tipo
3-95	Ritardo rampa	ExpressionLimit	All set-ups		TRUE	-3	TimD

5.3.5 4-** Limiti / avvisi

Numero di parametri	Descrizione dei parametri	Valore di default	4-set-up	Solo FC 302	Cambio durante il funzionamento	Indice di conversione	Tipo
4-1* Limiti motore							
4-10	Direz. velocità motore	ExpressionLimit	All set-ups		FALSE	-	Uint8
4-11	Lim. basso vel. motore [giri/min]	ExpressionLimit	All set-ups		TRUE	67	Uint16
4-12	Limite basso velocità motore [Hz]	ExpressionLimit	All set-ups		TRUE	-1	Uint16
4-13	Lim. alto vel. motore [giri/min]	ExpressionLimit	All set-ups		TRUE	67	Uint16
4-14	Limite alto velocità motore [Hz]	ExpressionLimit	All set-ups		TRUE	-1	Uint16
4-16	Lim. di coppia in modo motore	ExpressionLimit	All set-ups		TRUE	-1	Uint16
4-17	Lim. di coppia in modo generatore	100 %	All set-ups		TRUE	-1	Uint16
4-18	Limite di corrente	ExpressionLimit	All set-ups		TRUE	-1	Uint32
4-19	Freq. di uscita max.	ExpressionLimit	All set-ups		FALSE	-1	Uint16
4-2* Coefficienti limite							
4-20	Fonte coeff. limite di coppia	[0] Nessuna funzione	All set-ups		TRUE	-	Uint8
4-21	Fonte fattore limite velocità	[0] Nessuna funzione	All set-ups		TRUE	-	Uint8
4-23	Brake Check Limit Factor Source	[0] DC-link voltage	All set-ups		TRUE	-	Uint8
4-24	Brake Check Limit Factor	98 %	All set-ups		TRUE	0	Uint8
4-3* Mon. veloc. motore							
4-30	Funzione di perdita retroazione motore	[2] Scatto	All set-ups		TRUE	-	Uint8
4-31	Errore di velocità retroazione motore	300 RPM	All set-ups		TRUE	67	Uint16
4-32	Timeout perdita retroazione motore	0.05 s	All set-ups		TRUE	-2	Uint16
4-34	Funz. errore di inseguim.	ExpressionLimit	All set-ups		TRUE	-	Uint8
4-35	Errore di inseguimento	10 RPM	All set-ups		TRUE	67	Uint16
4-36	Tempor. errore inseguim.	1 s	All set-ups		TRUE	-2	Uint16
4-37	Err. di inseguim. dur. rampa	100 RPM	All set-ups		TRUE	67	Uint16
4-38	Tempor. err. inseq. durante la rampa	1 s	All set-ups		TRUE	-2	Uint16
4-39	Err. di inseguim. dopo tempor. rampa	5 s	All set-ups		TRUE	-2	Uint16
4-4* Speed Monitor							
4-43	Motor Speed Monitor Function	ExpressionLimit	All set-ups		TRUE	-	Uint8
4-44	Motor Speed Monitor Max	300 RPM	All set-ups		TRUE	67	Uint16
4-45	Motor Speed Monitor Timeout	0.1 s	All set-ups		TRUE	-2	Uint16
4-5* Adattam. avvisi							
4-50	Avviso corrente bassa	0 A	All set-ups		TRUE	-2	Uint32
4-51	Avviso corrente alta	I _{maxVLT} [®] (P1637)	All set-ups		TRUE	-2	Uint32
4-52	Avviso velocità bassa	0 RPM	All set-ups		TRUE	67	Uint16
4-53	Avviso velocità alta	ExpressionLimit	All set-ups		TRUE	67	Uint16
4-54	Avviso rif. basso	-999999.999 N/A	All set-ups		TRUE	-3	Int32
4-55	Avviso riferimento alto	999999.999 N/A	All set-ups		TRUE	-3	Int32
4-56	Avviso retroazione bassa	-999999.999 Reference-FeedbackUnit	All set-ups		TRUE	-3	Int32
4-57	Avviso retroazione alta	999999.999 Reference-FeedbackUnit	All set-ups		TRUE	-3	Int32
4-58	Funzione fase motore mancante	ExpressionLimit	All set-ups		TRUE	-	Uint8

Numero di parametri	Descrizione dei parametri	Valore di default	4-set-up	Solo FC 302	Cambio durante il funzionamento	Indice di conversione	Tipo
4-6* Bypass di velocità							
4-60	Bypass velocità da [giri/min]	ExpressionLimit	All set-ups		TRUE	67	Uint16
4-61	Bypass velocità da [Hz]	ExpressionLimit	All set-ups		TRUE	-1	Uint16
4-62	Bypass velocità a [giri/min]	ExpressionLimit	All set-ups		TRUE	67	Uint16
4-63	Bypass velocità a [Hz]	ExpressionLimit	All set-ups		TRUE	-1	Uint16
4-7* Position Monitor							
4-70	Position Error Function	[0] Disabilitato	All set-ups		TRUE	-	Uint8
4-71	Maximum Position Error	1000 CustomRea- doutUnit2	All set-ups		TRUE	0	Int32
4-72	Position Error Timeout	0.100 s	All set-ups		TRUE	-3	Uint16
4-73	Position Limit Function	[3] Abs. Pos. Mode Stop	All set-ups		TRUE	-	Uint8
4-74	Start Fwd/Rev Function	[0] Stop	All set-ups		TRUE	-	Uint8
4-75	Touch Timeout	6000.0 s	All set-ups		TRUE	-1	Uint16

5.3.6 5-** I/O digitali

Numero di parametri	Descrizione dei parametri	Valore di default	4-set-up	Solo FC 302	Cambio durante il funzionamento	Indice di conversione	Tipo
5-0* Modalità I/O digitali							
5-00	Modo I/O digitale	[0] PNP	All set-ups		FALSE	-	Uint8
5-01	Modo Morsetto 27	[0] Ingresso	All set-ups		TRUE	-	Uint8
5-02	Modo morsetto 29	[0] Ingresso	All set-ups	x	TRUE	-	Uint8
5-1* Ingressi digitali							
5-10	Ingr. digitale morsetto 18	ExpressionLimit	All set-ups		TRUE	-	Uint8
5-11	Ingr. digitale morsetto 19	ExpressionLimit	All set-ups		TRUE	-	Uint8
5-12	Ingr. digitale morsetto 27	ExpressionLimit	All set-ups		TRUE	-	Uint8
5-13	Ingr. digitale morsetto 29	ExpressionLimit	All set-ups	x	TRUE	-	Uint8
5-14	Ingr. digitale morsetto 32	ExpressionLimit	All set-ups		TRUE	-	Uint8
5-15	Ingr. digitale morsetto 33	ExpressionLimit	All set-ups		TRUE	-	Uint8
5-16	Ingr. digitale morsetto X30/2	ExpressionLimit	All set-ups		TRUE	-	Uint8
5-17	Ingr. digitale morsetto X30/3	ExpressionLimit	All set-ups		TRUE	-	Uint8
5-18	Ingr. digitale morsetto X30/4	ExpressionLimit	All set-ups		TRUE	-	Uint8
5-19	Arresto di sicurezza morsetto 37	ExpressionLimit	1 set-up		TRUE	-	Uint8
5-20	Ingr. digitale morsetto X46/1	[0] Nessuna funzione	All set-ups		TRUE	-	Uint8
5-21	Ingr. digitale morsetto X46/3	[0] Nessuna funzione	All set-ups		TRUE	-	Uint8
5-22	Ingr. digitale morsetto X46/5	[0] Nessuna funzione	All set-ups		TRUE	-	Uint8
5-23	Ingr. digitale morsetto X46/7	[0] Nessuna funzione	All set-ups		TRUE	-	Uint8
5-24	Ingr. digitale morsetto X46/9	[0] Nessuna funzione	All set-ups		TRUE	-	Uint8
5-25	Ingr. digitale morsetto X46/11	[0] Nessuna funzione	All set-ups		TRUE	-	Uint8
5-26	Ingr. digitale morsetto X46/13	[0] Nessuna funzione	All set-ups		TRUE	-	Uint8
5-3* Uscite digitali							
5-30	Uscita dig. morsetto 27	ExpressionLimit	All set-ups		TRUE	-	Uint8
5-31	Uscita dig. morsetto 29	ExpressionLimit	All set-ups	x	TRUE	-	Uint8
5-32	Uscita dig. mors. X30/6 (MCB 101)	ExpressionLimit	All set-ups		TRUE	-	Uint8
5-33	Uscita dig. mors. X30/7 (MCB 101)	ExpressionLimit	All set-ups		TRUE	-	Uint8
5-4* Relè							
5-40	Funzione relè	ExpressionLimit	All set-ups		TRUE	-	Uint8
5-41	Ritardo attiv., relè	0.01 s	All set-ups		TRUE	-2	Uint16

Numero di parametri	Descrizione dei parametri	Valore di default	4-set-up	Solo FC 302	Cambio durante il funzionamento	Indice di conversione	Tipo
5-42	Ritardo disatt., relè	0.01 s	All set-ups		TRUE	-2	Uint16
5-5* Ingr. impulsi							
5-50	Frequenza bassa morsetto 29	100 Hz	All set-ups	x	TRUE	0	Uint32
5-51	Frequenza alta mors. 29	100 Hz	All set-ups	x	TRUE	0	Uint32
5-52	Rif. basso/val. retroaz. morsetto 29	0 ReferenceFeed-backUnit	All set-ups	x	TRUE	-3	Int32
5-53	Rif. alto/val. retroaz. morsetto 29	ExpressionLimit	All set-ups	x	TRUE	-3	Int32
5-54	Tempo costante del filtro impulsi #29	100 ms	All set-ups	x	FALSE	-3	Uint16
5-55	Frequenza bassa morsetto 33	100 Hz	All set-ups		TRUE	0	Uint32
5-56	Frequenza alta mors. 33	100 Hz	All set-ups		TRUE	0	Uint32
5-57	Rif. basso/val. retroaz. morsetto 33	0 ReferenceFeed-backUnit	All set-ups		TRUE	-3	Int32
5-58	Rif. alto/val. retroaz. morsetto 33	ExpressionLimit	All set-ups		TRUE	-3	Int32
5-59	Tempo costante del fitro impulsi #33	100 ms	All set-ups		FALSE	-3	Uint16
5-6* Uscita impulsi							
5-60	Uscita impulsi variabile morsetto 27	ExpressionLimit	All set-ups		TRUE	-	Uint8
5-62	Freq. max. uscita impulsi #27	ExpressionLimit	All set-ups		TRUE	0	Uint32
5-63	Uscita impulsi variabile morsetto 29	ExpressionLimit	All set-ups	x	TRUE	-	Uint8
5-65	Freq. max. uscita impulsi #29	ExpressionLimit	All set-ups	x	TRUE	0	Uint32
5-66	Uscita impulsi variabile morsetto X30/6	ExpressionLimit	All set-ups		TRUE	-	Uint8
5-68	Freq. max. uscita impulsi #X30/6	ExpressionLimit	All set-ups		TRUE	0	Uint32
5-7* Ingr. encoder 24V							
5-70	Term 32/33 Impulsi per giro	1024 N/A	All set-ups		FALSE	0	Uint16
5-71	Direz. encoder mors. 32/33	[0] Senso orario	All set-ups		FALSE	-	Uint8
5-72	Term 32/33 Encoder Type	[0] Quadrature A/B Format	All set-ups		FALSE	-	Uint8
5-8* Uscita encoder							
5-80	AHF Cap Reconnect Delay	25 s	2 set-ups	x	TRUE	0	Uint16
5-9* Controllato da bus							
5-90	Controllo bus digitale e a relè	0 N/A	All set-ups		TRUE	0	Uint32
5-93	Controllo bus uscita impulsi #27	0 %	All set-ups		TRUE	-2	N2
5-94	Preimp. timeout uscita impulsi #27	0 %	1 set-up		TRUE	-2	Uint16
5-95	Controllo bus uscita impulsi #29	0 %	All set-ups	x	TRUE	-2	N2
5-96	Preimp. timeout uscita impulsi #29	0 %	1 set-up	x	TRUE	-2	Uint16
5-97	Controllo bus uscita impulsi #X30/6	0 %	All set-ups		TRUE	-2	N2
5-98	Preimp. timeout uscita impulsi #X30/6	0 %	1 set-up		TRUE	-2	Uint16

5.3.7 6-** I/O analogici

Numero di parametri	Descrizione dei parametri	Valore di default	4-set-up	Solo FC 302	Cambio durante il funzionamento	Indice di conversione	Tipo
6-0* Mod. I/O analogici							
6-00	Tempo timeout tensione zero	10 s	All set-ups		TRUE	0	Uint8
6-01	Funz. temporizz. tensione zero	[0] Off	All set-ups		TRUE	-	Uint8
6-1* Ingr. analog. 1							
6-10	Tens. bassa morsetto 53	0.07 V	All set-ups		TRUE	-2	Int16

Numero di parametri	Descrizione dei parametri	Valore di default	4-set-up	Solo FC 302	Cambio durante il funzionamento	Indice di conversione	Tipo
6-11	Tensione alta morsetto 53	10 V	All set-ups		TRUE	-2	Int16
6-12	Corr. bassa morsetto 53	0.14 mA	All set-ups		TRUE	-5	Int16
6-13	Corrente alta morsetto 53	20 mA	All set-ups		TRUE	-5	Int16
6-14	Rif.basso/val.retroaz.morsetto 53	0 ReferenceFeed-backUnit	All set-ups		TRUE	-3	Int32
6-15	Rif. alto/valore retroaz. morsetto 53	ExpressionLimit	All set-ups		TRUE	-3	Int32
6-16	Tempo cost. filtro morsetto 53	0.001 s	All set-ups		TRUE	-3	Uint16
6-2* Ingr. analog. 2							
6-20	Tens. bassa morsetto 54	0.07 V	All set-ups		TRUE	-2	Int16
6-21	Tensione alta morsetto 54	10 V	All set-ups		TRUE	-2	Int16
6-22	Corr. bassa morsetto 54	0.14 mA	All set-ups		TRUE	-5	Int16
6-23	Corrente alta morsetto 54	20 mA	All set-ups		TRUE	-5	Int16
6-24	Rif.basso/val.retroaz.morsetto 54	0 ReferenceFeed-backUnit	All set-ups		TRUE	-3	Int32
6-25	Rif. alto/valore retroaz. morsetto 54	ExpressionLimit	All set-ups		TRUE	-3	Int32
6-26	Tempo Cost. filtro morsetto 54	0.001 s	All set-ups		TRUE	-3	Uint16
6-3* Ingr. analog. 3							
6-30	Val. di tens. bassa mors. X30/11	0.07 V	All set-ups		TRUE	-2	Int16
6-31	Val. tensione alta mors. X30/11	10 V	All set-ups		TRUE	-2	Int16
6-34	M. X30/11 val.b. Rif/Retr.	0 ReferenceFeed-backUnit	All set-ups		TRUE	-3	Int32
6-35	Morsetto X30/11 val. alto Rif/Retroaz.	ExpressionLimit	All set-ups		TRUE	-3	Int32
6-36	Tempo cost. filt. mors. X30/11	0.001 s	All set-ups		TRUE	-3	Uint16
6-4* Ingr. analog. 4							
6-40	Val. tens. bassa morsetto X30/12	0.07 V	All set-ups		TRUE	-2	Int16
6-41	Val. tens. bassa morsetto X30/12	10 V	All set-ups		TRUE	-2	Int16
6-44	Val. tens. alta morsetto X30/12	0 ReferenceFeed-backUnit	All set-ups		TRUE	-3	Int32
6-45	M. X30/12 val.b. Rif/Retr.	ExpressionLimit	All set-ups		TRUE	-3	Int32
6-46	Tempo cost. filtro mors. X30/12	0.001 s	All set-ups		TRUE	-3	Uint16
6-5* Uscita analog.1							
6-50	Uscita morsetto 42	ExpressionLimit	All set-ups		TRUE	-	Uint8
6-51	Mors. 42, usc. scala min.	0 %	All set-ups		TRUE	-2	Int16
6-52	Mors. 42, usc. scala max.	100 %	All set-ups		TRUE	-2	Int16
6-53	Morsetto 42, uscita controllata via bus	0 %	All set-ups		TRUE	-2	N2
6-54	Mors. 42 Preimp. timeout uscita	0 %	1 set-up		TRUE	-2	Uint16
6-55	Morsetto 42 Filtro uscita	[0] Off	1 set-up		TRUE	-	Uint8
6-6* Uscita analogica 2							
6-60	Uscita morsetto X30/8	ExpressionLimit	All set-ups		TRUE	-	Uint8
6-61	Morsetto X30/8, scala min.	0 %	All set-ups		TRUE	-2	Int16
6-62	Morsetto X30/8, scala max.	100 %	All set-ups		TRUE	-2	Int16
6-63	Mors. X30/8 controllato da bus	0 %	All set-ups		TRUE	-2	N2
6-64	Preimp. timeout uscita mors. X30/8	0 %	1 set-up		TRUE	-2	Uint16
6-7* Uscita analogica 3							
6-70	Uscita morsetto X45/1	ExpressionLimit	All set-ups		TRUE	-	Uint8
6-71	Morsetto X45/1, scala min.	0 %	All set-ups		TRUE	-2	Int16
6-72	Mors. X45/1, scala max.	100 %	All set-ups		TRUE	-2	Int16
6-73	Mors. X45/1, controllato via bus	0 %	All set-ups		TRUE	-2	N2
6-74	Uscita mors. X45/1 Timeout preimp.	0 %	1 set-up		TRUE	-2	Uint16
6-8* Uscita analogica 4							

Numero di parametri	Descrizione dei parametri	Valore di default	4-set-up	Solo FC 302	Cambio durante il funzionamento	Indice di conversione	Tipo
6-80	Uscita morsetto X45/3	ExpressionLimit	All set-ups		TRUE	-	Uint8
6-81	Morsetto X45/3, scala min.	0 %	All set-ups		TRUE	-2	Int16
6-82	Mors. X45/3, scala max.	100 %	All set-ups		TRUE	-2	Int16
6-83	Mors. X45/3, controllato via bus	0 %	All set-ups		TRUE	-2	N2
6-84	Uscita mors. X45/3 Timeout preimp.	0 %	1 set-up		TRUE	-2	Uint16

5.3.8 7-** Regolatori

5

Numero di parametri	Descrizione dei parametri	Valore di default	4-set-up	Solo FC 302	Cambio durante il funzionamento	Indice di conversione	Tipo
7-0* Contr. vel. PID							
7-00	Fonte retroazione PID di velocità	ExpressionLimit	All set-ups		FALSE	-	Uint8
7-01	Speed PID Droop	0 RPM	All set-ups		TRUE	67	Uint16
7-02	Vel. guad. proporz. PID	0.015 N/A	All set-ups		TRUE	-3	Uint16
7-03	Vel. tempo integrale PID	ExpressionLimit	All set-ups		TRUE	-4	Uint32
7-04	Vel. Tempo differenz. PID	ExpressionLimit	All set-ups		TRUE	-4	Uint16
7-05	Vel., limite guad. diff. PID	5 N/A	All set-ups		TRUE	-1	Uint16
7-06	Vel. tempo filtro passa-basso PID	ExpressionLimit	All set-ups		TRUE	-4	Uint16
7-07	Retroaz. vel. PID Rapp. trasmiss.	1 N/A	All set-ups		FALSE	-4	Uint32
7-08	Fattore feed forward PID vel.	0 %	All set-ups		TRUE	0	Uint16
7-09	Speed PID Error Correction w/ Ramp	300 RPM	All set-ups		TRUE	67	Uint32
7-1* Reg. coppia PI							
7-10	Torque PI Feedback Source	[0] Controller Off	All set-ups		TRUE	-	Uint8
7-12	Guadagno proporzionale PI di coppia	100 %	All set-ups		TRUE	0	Uint16
7-13	Tempo di integrazione PI di coppia	0.020 s	All set-ups		TRUE	-3	Uint16
7-16	Torque PI Lowpass Filter Time	5 ms	All set-ups		TRUE	-4	Uint16
7-18	Torque PI Feed Forward Factor	0 %	All set-ups		TRUE	0	Uint16
7-19	Current Controller Rise Time	ExpressionLimit	All set-ups		TRUE	0	Uint16
7-2* Retroaz. reg. proc.							
7-20	Risorsa retroazione 1 CL processo	[0] Nessuna funzione	All set-ups		TRUE	-	Uint8
7-22	Risorsa retroazione 1 CL processo	[0] Nessuna funzione	All set-ups		TRUE	-	Uint8
7-3* Reg. PID di proc.							
7-30	PID proc., contr. n./inv.	[0] Normale	All set-ups		TRUE	-	Uint8
7-31	Anti saturazione regolatore PID	[1] On	All set-ups		TRUE	-	Uint8
7-32	PID di processo, veloc. avviam.	0 RPM	All set-ups		TRUE	67	Uint16
7-33	Guadagno proporzionale PID di processo	0.01 N/A	All set-ups		TRUE	-2	Uint16
7-34	Tempo d'integrazione PID di processo	10000 s	All set-ups		TRUE	-2	Uint32
7-35	Tempo di derivazione PID di processo	0 s	All set-ups		TRUE	-2	Uint16
7-36	PID di processo, limite guad. deriv.	5 N/A	All set-ups		TRUE	-1	Uint16
7-38	Fattore canale alim. del regol. PID	0 %	All set-ups		TRUE	0	Uint16
7-39	Ampiezza di banda riferimento a	5 %	All set-ups		TRUE	0	Uint8
7-9* Contr. PID di pos.							
7-90	Position PI Feedback Source	[0] Retr. motore P1-02	All set-ups		FALSE	-	Uint8
7-91	Position PI Droop	0.0 °	All set-ups		TRUE	-1	Uint16
7-92	Position PI Proportional Gain	0.0150 N/A	All set-ups		TRUE	-4	Uint32
7-93	Position PI Integral Time	20000.0 ms	All set-ups		TRUE	-4	Uint32
7-94	Position PI Feedback Scale Numerator	1 N/A	All set-ups		FALSE	0	Int32

Numero di parametri	Descrizione dei parametri	Valore di default	4-set-up	Solo FC 302	Cambio durante il funzionamento	Indice di conversione	Tipo
7-95	Position PI Feedback Scale Denominator	1 N/A	All set-ups		FALSE	0	Int32
7-97	Position PI Maximum Speed Above Master	100 RPM	All set-ups		TRUE	67	UInt16
7-98	Position PI Feed Forward Factor	98 %	All set-ups		TRUE	0	UInt16
7-99	Position PI Minimum Ramp Time	0.01 s	All set-ups		TRUE	-3	UInt32

5

5.3.9 8-** Comun. e opzioni

Numero di parametri	Descrizione dei parametri	Valore di default	4-set-up	Solo FC 302	Cambio durante il funzionamento	Indice di conversione	Tipo
8-0* Impost.gener.							
8-01	Sito di comando	[0] Par. dig. e di com.	All set-ups		TRUE	-	UInt8
8-02	Fonte parola di controllo	ExpressionLimit	All set-ups		TRUE	-	UInt8
8-03	Temporizzazione parola di controllo	1 s	1 set-up		TRUE	-1	UInt32
8-04	Funzione temporizz. parola di controllo	ExpressionLimit	1 set-up		TRUE	-	UInt8
8-05	Funz. fine temporizzazione	[1] Riprendi setup	1 set-up		TRUE	-	UInt8
8-06	Riprist. tempor. parola di contr.	[0] Nessun ripristino	All set-ups		TRUE	-	UInt8
8-07	Diagnosi Trigger	[0] Disabilitato	2 set-ups		TRUE	-	UInt8
8-08	Filtraggio lettura	ExpressionLimit	All set-ups		TRUE	-	UInt8
8-1* Imp. par. di com.							
8-10	Profilo parola di com.	ExpressionLimit	All set-ups		TRUE	-	UInt8
8-13	Parola di stato configurabile (STW)	[1] Profilo default	All set-ups		TRUE	-	UInt8
8-14	Parola di controllo configurabile CTW	[1] Profilo default	All set-ups		TRUE	-	UInt8
8-17	Configurable Alarm and Warningword	[0] Off	All set-ups		TRUE	-	UInt16
8-19	Product Code	ExpressionLimit	1 set-up		TRUE	0	UInt32
8-3* Impostaz. porta FC							
8-30	Protocollo	[0] FC	1 set-up		TRUE	-	UInt8
8-31	Indirizzo	1 N/A	1 set-up		TRUE	0	UInt8
8-32	Baud rate porta FC	ExpressionLimit	1 set-up		TRUE	-	UInt8
8-33	Parità / bit di stop	[0] Par. pari, 1 stopbit	1 set-up		TRUE	-	UInt8
8-34	Durata del ciclo stimata	0 ms	2 set-ups		TRUE	-3	UInt32
8-35	Ritardo minimo risposta	10 ms	1 set-up		TRUE	-3	UInt16
8-36	Ritardo max. risposta	ExpressionLimit	1 set-up		TRUE	-3	UInt16
8-37	Ritardo max. intercar.	ExpressionLimit	1 set-up		TRUE	-5	UInt16
8-4* Imp. prot. FC MC							
8-40	Selezione telegramma	[1] Telegr. std.1	2 set-ups		TRUE	-	UInt8
8-41	Parametri per segnali	0	All set-ups		FALSE	-	UInt16
8-42	Config. scrittura PCD	ExpressionLimit	2 set-ups		TRUE	0	UInt16
8-43	Config. lettura PCD	ExpressionLimit	2 set-ups		TRUE	0	UInt16
8-5* Digitale/Bus							
8-50	Selezione ruota libera	[3] Logica O	All set-ups		TRUE	-	UInt8
8-51	Selez. arresto rapido	[3] Logica O	All set-ups		TRUE	-	UInt8
8-52	Selez. freno CC	ExpressionLimit	All set-ups		TRUE	-	UInt8
8-53	Selez. avvio	[3] Logica O	All set-ups		TRUE	-	UInt8
8-54	Selez. inversione	[3] Logica O	All set-ups		TRUE	-	UInt8
8-55	Selez. setup	[3] Logica O	All set-ups		TRUE	-	UInt8

Numero di parametri	Descrizione dei parametri	Valore di default	4-set-up	Solo FC 302	Cambio durante il funzionamento	Indice di conversione	Tipo
8-56	Selezione rif. preimpostato	[3] Logica O	All set-ups		TRUE	-	Uint8
8-57	Profdrive OFF2 Select	[3] Logica O	All set-ups		TRUE	-	Uint8
8-58	Profdrive OFF3 Select	[3] Logica O	All set-ups		TRUE	-	Uint8
8-8* Diagnostica porta FC							
8-80	Conteggio messaggi bus	0 N/A	All set-ups		TRUE	0	Uint32
8-81	Conteggio errori bus	0 N/A	All set-ups		TRUE	0	Uint32
8-82	Conteggio messaggi slave	0 N/A	All set-ups		TRUE	0	Uint32
8-83	Conteggio errori slave	0 N/A	All set-ups		TRUE	0	Uint32
8-9* Bus Jog							
8-90	Bus Jog 1 velocità	100 RPM	All set-ups		TRUE	67	Uint16
8-91	Bus Jog 2 velocità	ExpressionLimit	All set-ups		TRUE	67	Uint16

5.3.10 9-** PROFIdrive

Numero di parametri	Descrizione dei parametri	Valore di default	4-set-up	Solo FC 302	Cambio durante il funzionamento	Indice di conversione	Tipo
9-00	Riferimento	0 N/A	All set-ups		TRUE	0	Uint16
9-07	Valore reale	0 N/A	All set-ups		FALSE	0	Uint16
9-15	Config. scrittura PCD	ExpressionLimit	1 set-up		TRUE	-	Uint16
9-16	Config. lettura PCD	ExpressionLimit	2 set-ups		TRUE	-	Uint16
9-18	Indirizzo nodo	126 N/A	1 set-up		TRUE	0	Uint8
9-19	Drive Unit System Number	1034 N/A	All set-ups		TRUE	0	Uint16
9-22	Selezione telegramma	[100] None	1 set-up		TRUE	-	Uint8
9-23	Parametri per segnali	0	All set-ups		TRUE	-	Uint16
9-27	Param. edit.	[1] Abilitato	2 set-ups		FALSE	-	Uint16
9-28	Controllo di processo	[1] Attivaz.mast.cicl.	2 set-ups		FALSE	-	Uint8
9-44	Contatore messaggi di guasto	0 N/A	All set-ups		TRUE	0	Uint16
9-45	Codice di guasto	0 N/A	All set-ups		TRUE	0	Uint16
9-47	Numero guasto	0 N/A	All set-ups		TRUE	0	Uint16
9-52	Contatore situazione guasto	0 N/A	All set-ups		TRUE	0	Uint16
9-53	Parola di avviso Profibus	0 N/A	All set-ups		TRUE	0	V2
9-63	Baud rate attuale	[255] No vel.in baud pr.	All set-ups		TRUE	-	Uint8
9-64	Identif. apparecchio	0 N/A	All set-ups		TRUE	0	Uint16
9-65	Numero di profilo	0 N/A	All set-ups		TRUE	0	OctStr[2]
9-67	Parola contr. 1	0 N/A	All set-ups		TRUE	0	V2
9-68	Parola di status 1	0 N/A	All set-ups		TRUE	0	V2
9-70	Edit Set-up	[1] Setup 1	All set-ups		TRUE	-	Uint8
9-71	Salva valori di dati Profibus	[0] Off	All set-ups		TRUE	-	Uint8
9-72	Ripr. conv.freq. Profibus	[0] Nessun'azione	1 set-up		FALSE	-	Uint8
9-75	DO Identification	0 N/A	All set-ups		TRUE	0	Uint16
9-80	Parametri definiti (1)	0 N/A	All set-ups		FALSE	0	Uint16
9-81	Parametri definiti (2)	0 N/A	All set-ups		FALSE	0	Uint16
9-82	Parametri definiti (3)	0 N/A	All set-ups		FALSE	0	Uint16
9-83	Parametri definiti (4)	0 N/A	All set-ups		FALSE	0	Uint16
9-84	Parametri definiti (5)	0 N/A	All set-ups		FALSE	0	Uint16
9-85	Defined Parameters (6)	0 N/A	All set-ups		FALSE	0	Uint16
9-90	Parametri cambiati (1)	0 N/A	All set-ups		FALSE	0	Uint16
9-91	Parametri cambiati (2)	0 N/A	All set-ups		FALSE	0	Uint16

Numero di parametri	Descrizione dei parametri	Valore di default	4-set-up	Solo FC 302	Cambio durante il funzionamento	Indice di conversione	Tipo
9-92	Parametri cambiati (3)	0 N/A	All set-ups		FALSE	0	Uint16
9-93	Parametri cambiati (4)	0 N/A	All set-ups		FALSE	0	Uint16
9-94	Parametri cambiati (5)	0 N/A	All set-ups		FALSE	0	Uint16
9-99	Profibus Revision Counter	0 N/A	All set-ups		TRUE	0	Uint16

5.3.11 10-** Fieldbus CAN

5

Numero di parametri	Descrizione dei parametri	Valore di default	4-set-up	Solo FC 302	Cambio durante il funzionamento	Indice di conversione	Tipo
10-0* Impostaz. di base							
10-00	Protocollo CAN	ExpressionLimit	2 set-ups		FALSE	-	Uint8
10-01	Selezionare baudrate	ExpressionLimit	2 set-ups		TRUE	-	Uint8
10-02	MAC ID	ExpressionLimit	2 set-ups		TRUE	0	Uint8
10-05	Visual. contatore errori trasmissione	0 N/A	All set-ups		TRUE	0	Uint8
10-06	Visual. contatore errori ricezione	0 N/A	All set-ups		TRUE	0	Uint8
10-07	Visual. contatore off bus	0 N/A	All set-ups		TRUE	0	Uint8
10-1* DeviceNet							
10-10	Selez. tipo dati di processo	ExpressionLimit	All set-ups		TRUE	-	Uint8
10-11	Dati processo scrittura config.	ExpressionLimit	All set-ups		TRUE	-	Uint16
10-12	Dati processo lettura config.	ExpressionLimit	All set-ups		TRUE	-	Uint16
10-13	Parametro di avviso	0 N/A	All set-ups		TRUE	0	Uint16
10-14	Riferimento rete	[0] Off	2 set-ups		TRUE	-	Uint8
10-15	Controllo rete	[0] Off	2 set-ups		TRUE	-	Uint8
10-2* Filtri COS							
10-20	Filtro COS 1	0 N/A	All set-ups		FALSE	0	Uint16
10-21	Filtro COS 2	0 N/A	All set-ups		FALSE	0	Uint16
10-22	Filtro COS 3	0 N/A	All set-ups		FALSE	0	Uint16
10-23	Filtro COS 4	0 N/A	All set-ups		FALSE	0	Uint16
10-3* Accesso param.							
10-30	Ind. array	0 N/A	2 set-ups		TRUE	0	Uint8
10-31	Memorizza i valori dei dati	[0] Off	All set-ups		TRUE	-	Uint8
10-32	Revisione Devicenet	ExpressionLimit	All set-ups		TRUE	0	Uint16
10-33	Memorizzare sempre	[0] Off	1 set-up		TRUE	-	Uint8
10-34	Codice prodotto DeviceNet	ExpressionLimit	1 set-up		TRUE	0	Uint16
10-39	Parametri Devicenet F	0 N/A	All set-ups		TRUE	0	Uint32
10-5* CANopen							
10-50	Dati processo scrittura config.	ExpressionLimit	2 set-ups		TRUE	-	Uint16
10-51	Dati processo lettura config.	ExpressionLimit	2 set-ups		TRUE	-	Uint16

5.3.12 12-** Ethernet

Numero di parametri	Descrizione dei parametri	Valore di default	4-set-up	Solo FC 302	Cambio durante il funzionamento	Indice di conversione	Tipo
12-0* Impostazioni IP							
12-00	Assegnazione indirizzo IP	ExpressionLimit	2 set-ups		TRUE	-	Uint8
12-01	Indirizzo IP	0 N/A	1 set-up		TRUE	0	OctStr[4]

Numero di parametri	Descrizione dei parametri	Valore di default	4-set-up	Solo FC 302	Cambio durante il funzionamento	Indice di conversione	Tipo
12-02	Subnet Mask	0 N/A	1 set-up		TRUE	0	OctStr[4]
12-03	Gateway default	0 N/A	1 set-up		TRUE	0	OctStr[4]
12-04	Server DHCP	0 N/A	2 set-ups		TRUE	0	OctStr[4]
12-05	Rilascio scade	ExpressionLimit	All set-ups		TRUE	0	TimD
12-06	Name-servers	0 N/A	1 set-up		TRUE	0	OctStr[4]
12-07	Nome di dominio	0 N/A	1 set-up		TRUE	0	VisStr[48]
12-08	Nome di host	0 N/A	1 set-up		TRUE	0	VisStr[48]
12-09	Indirizzo fisico	0 N/A	1 set-up		TRUE	0	VisStr[17]
12-1* Parametri collegamento Ethernet							
12-10	Stato del collegamento	[0] Nessun collegamento	All set-ups		TRUE	-	UInt8
12-11	Durata del link	ExpressionLimit	All set-ups		TRUE	0	TimD
12-12	Negoziazione automatica	ExpressionLimit	2 set-ups		TRUE	-	UInt8
12-13	Velocità di collegamento	ExpressionLimit	2 set-ups		TRUE	-	UInt8
12-14	Link duplex	ExpressionLimit	2 set-ups		TRUE	-	UInt8
12-2* Dati di processo							
12-20	Istanza di controllo	ExpressionLimit	1 set-up		TRUE	0	UInt8
12-21	Dati processo scrittura config.	ExpressionLimit	All set-ups		TRUE	-	UInt16
12-22	Dati processo lettura config.	ExpressionLimit	All set-ups		TRUE	-	UInt16
12-23	Process Data Config Write Size	16 N/A	All set-ups		TRUE	0	UInt32
12-24	Process Data Config Read Size	16 N/A	All set-ups		TRUE	0	UInt32
12-27	Master Address	0 N/A	2 set-ups		FALSE	0	OctStr[4]
12-28	Memorizzare i valori di dati	[0] Off	All set-ups		TRUE	-	UInt8
12-29	Memorizzare sempre	[0] Off	1 set-up		TRUE	-	UInt8
12-3* EtherNet/IP							
12-30	Parametro di avviso	0 N/A	All set-ups		TRUE	0	UInt16
12-31	Riferimento rete	[0] Off	2 set-ups		TRUE	-	UInt8
12-32	Controllo rete	[0] Off	2 set-ups		TRUE	-	UInt8
12-33	Revisione CIP	ExpressionLimit	All set-ups		TRUE	0	UInt16
12-34	Codice prodotto CIP	ExpressionLimit	1 set-up		TRUE	0	UInt16
12-35	Parametro EDS	0 N/A	All set-ups		TRUE	0	UInt32
12-37	Timer con inibizione COS	0 N/A	All set-ups		TRUE	0	UInt16
12-38	Filtro COS	0 N/A	All set-ups		TRUE	0	UInt16
12-4* Modbus TCP							
12-40	Status Parameter	0 N/A	All set-ups		TRUE	0	UInt16
12-41	Slave Message Count	0 N/A	All set-ups		TRUE	0	UInt32
12-42	Slave Exception Message Count	0 N/A	All set-ups		TRUE	0	UInt32
12-5* EtherCAT							
12-50	Configured Station Alias	0 N/A	1 set-up		FALSE	0	UInt16
12-51	Configured Station Address	0 N/A	All set-ups		TRUE	0	UInt16
12-59	EtherCAT Status	0 N/A	All set-ups		TRUE	0	UInt32
12-6* Ethernet PowerLink							
12-60	Node ID	1 N/A	2 set-ups		TRUE	0	UInt8
12-62	SDO Timeout	30000 ms	All set-ups		TRUE	-3	UInt32
12-63	Basic Ethernet Timeout	5000.000 ms	All set-ups		TRUE	-6	UInt32
12-66	Threshold	15 N/A	All set-ups		TRUE	0	UInt32
12-67	Threshold Counters	0 N/A	All set-ups		TRUE	0	UInt32
12-68	Cumulative Counters	0 N/A	All set-ups		TRUE	0	UInt32
12-69	Ethernet PowerLink Status	0 N/A	All set-ups		TRUE	0	UInt32
12-8* Altri servizi Ethernet							

Numero di parametri	Descrizione dei parametri	Valore di default	4-set-up	Solo FC 302	Cambio durante il funzionamento	Indice di conversione	Tipo
12-80	Server FTP	[0] Disabilitato	2 set-ups		TRUE	-	Uint8
12-81	Server HTTP	[0] Disabilitato	2 set-ups		TRUE	-	Uint8
12-82	Servizio SMTP	[0] Disabilitato	2 set-ups		TRUE	-	Uint8
12-89	Porta canale a presa trasparente	ExpressionLimit	2 set-ups		TRUE	0	Uint16
12-9* Servizi Ethernet avanzati							
12-90	Diagnosi cavo	[0] Disabilitato	2 set-ups		TRUE	-	Uint8
12-91	Auto Cross Over	[1] Abilitato	2 set-ups		TRUE	-	Uint8
12-92	IGMP Snooping	[1] Abilitato	2 set-ups		TRUE	-	Uint8
12-93	Lunghezza errore cavo	0 N/A	1 set-up		TRUE	0	Uint16
12-94	Protezione Broadcast Storm	-1 %	2 set-ups		TRUE	0	Int8
12-95	Filtro di protezione Broadcast Storm	[0] Solo broadcast	2 set-ups		TRUE	-	Uint8
12-96	Port Config	ExpressionLimit	2 set-ups		TRUE	-	Uint8
12-98	Contatori di interfaccia	4000 N/A	All set-ups		TRUE	0	Uint32
12-99	Contatori di media	0 N/A	All set-ups		TRUE	0	Uint32

5.3.13 13-** Smart logic

Numero di parametri	Descrizione dei parametri	Valore di default	4-set-up	Solo FC 302	Cambio durante il funzionamento	Indice di conversione	Tipo
13-0* Impostazioni SLC							
13-00	Modo regol. SL	ExpressionLimit	2 set-ups		TRUE	-	Uint8
13-01	Evento avviamento	ExpressionLimit	2 set-ups		TRUE	-	Uint8
13-02	Evento arresto	ExpressionLimit	2 set-ups		TRUE	-	Uint8
13-03	Ripristinare SLC	[0] Non ripristinare SLC	All set-ups		TRUE	-	Uint8
13-1* Comparatori							
13-10	Comparatore di operandi	ExpressionLimit	2 set-ups		TRUE	-	Uint8
13-11	Comparatore di operandi	ExpressionLimit	2 set-ups		TRUE	-	Uint8
13-12	Valore comparatore	ExpressionLimit	2 set-ups		TRUE	-3	Int32
13-1* RS Flip Flops							
13-15	RS-FF Operand S	ExpressionLimit	2 set-ups		TRUE	-	Uint8
13-16	RS-FF Operand R	ExpressionLimit	2 set-ups		TRUE	-	Uint8
13-2* Timer							
13-20	Timer regolatore SL	ExpressionLimit	1 set-up		TRUE	-3	TimD
13-4* Regole logiche							
13-40	Regola logica Booleana 1	ExpressionLimit	2 set-ups		TRUE	-	Uint8
13-41	Operatore regola logica 1	ExpressionLimit	2 set-ups		TRUE	-	Uint8
13-42	Regola logica Booleana 2	ExpressionLimit	2 set-ups		TRUE	-	Uint8
13-43	Operatore regola logica 2	ExpressionLimit	2 set-ups		TRUE	-	Uint8
13-44	Regola logica Booleana 3	ExpressionLimit	2 set-ups		TRUE	-	Uint8
13-5* Stati							
13-51	Evento regol. SL	ExpressionLimit	2 set-ups		TRUE	-	Uint8
13-52	Azione regol. SL	ExpressionLimit	2 set-ups		TRUE	-	Uint8

5.3.14 14-** Funzioni speciali

Numero di parametri	Descrizione dei parametri	Valore di default	4-set-up	Solo FC 302	Cambio durante il funzionamento	Indice di conversione	Tipo
14-0* Commut.inverter							
14-00	Modello di commutaz.	[1] SFAVM	All set-ups		TRUE	-	Uint8
14-01	Freq. di commutaz.	ExpressionLimit	All set-ups		TRUE	-	Uint8
14-03	Sovramodulazione	[1] On	All set-ups		FALSE	-	Uint8
14-04	PWM casuale	[0] Off	All set-ups		TRUE	-	Uint8
14-06	Dead Time Compensation	[1] On	All set-ups		TRUE	-	Uint8
14-1* Rete On/Off							
14-10	Guasto di rete	[0] Nessuna funzione	All set-ups		TRUE	-	Uint8
14-11	Tens.di rete in caso di guasto rete	ExpressionLimit	All set-ups		TRUE	0	Uint16
14-12	Funz. durante sbilanciamento di rete	[0] Scatto	All set-ups		TRUE	-	Uint8
14-14	Kin. Backup Time Out	60 s	All set-ups		TRUE	0	Uint8
14-15	Kin. Backup Trip Recovery Level	ExpressionLimit	All set-ups		TRUE	-3	Uint32
14-16	Kin. Backup Gain	100 %	All set-ups	x	TRUE	0	Uint32
14-2* Scatto Riprist.							
14-20	Modo ripristino	[0] Ripristino manuale	All set-ups		TRUE	-	Uint8
14-21	Tempo di riavv. autom.	ExpressionLimit	All set-ups		TRUE	0	Uint16
14-22	Modo di funzionamento	[0] Funzion.norm.	All set-ups		TRUE	-	Uint8
14-23	Imp. codice tipo	ExpressionLimit	2 set-ups		FALSE	-	Uint8
14-24	Ritardo scatto al limite di corrente	60 s	All set-ups		TRUE	0	Uint8
14-25	Ritardo scatto al limite di coppia	60 s	All set-ups		TRUE	0	Uint8
14-26	Ritardo scatto al guasto inverter	ExpressionLimit	All set-ups		TRUE	0	Uint8
14-28	Impostaz. produz.	[0] N. azione	All set-ups		TRUE	-	Uint8
14-29	Cod. di serv.	0 N/A	All set-ups		TRUE	0	Int32
14-3* Reg. lim. di corr.							
14-30	Reg. lim. corr., guadagno proporz.	100 %	All set-ups		FALSE	0	Uint16
14-31	Reg. lim. corr. , tempo integraz.	ExpressionLimit	All set-ups		FALSE	-3	Uint16
14-32	Reg. lim. corr. , tempo filtro	ExpressionLimit	All set-ups		TRUE	-4	Uint16
14-35	Prot. dallo stallo	[1] Abilitato	All set-ups		FALSE	-	Uint8
14-36	Fieldweakening Function	[0] Auto	All set-ups	x	TRUE	-	Uint8
14-4* Ottimizz. energia							
14-40	Livello VT	66 %	All set-ups		FALSE	0	Uint8
14-41	Magnetizzazione minima AEO	ExpressionLimit	All set-ups		TRUE	0	Uint8
14-42	Frequenza minima AEO	ExpressionLimit	All set-ups		TRUE	0	Uint8
14-43	Cosphi motore	ExpressionLimit	All set-ups		TRUE	-2	Uint16
14-5* Ambiente							
14-50	Filtro RFI	[1] On	1 set-up		FALSE	-	Uint8
14-51	DC Link Compensation	ExpressionLimit	All set-ups		TRUE	-	Uint8
14-52	Comando ventola	[0] Auto	All set-ups		TRUE	-	Uint8
14-53	Monitor. ventola	ExpressionLimit	All set-ups		TRUE	-	Uint8
14-55	Filtro uscita	[0] Senza filtro	All set-ups		FALSE	-	Uint8
14-56	Capacità filtro di uscita	ExpressionLimit	All set-ups		FALSE	-7	Uint16
14-57	Induttanza filtro di uscita	ExpressionLimit	All set-ups		FALSE	-6	Uint16
14-59	Numero effettivo unità inverter	ExpressionLimit	1 set-up	x	FALSE	0	Uint8
14-7* Compatibilità							
14-72	Parola d'allarme VLT®	0 N/A	All set-ups		FALSE	0	Uint32
14-73	Parola di avviso VLT®	0 N/A	All set-ups		FALSE	0	Uint32
14-74	Parola di stato est.	0 N/A	All set-ups		FALSE	0	Uint32
14-8* Opzioni							

5.3.15 15-** Inform. conv. freq.

Numero di parametri	Descrizione dei parametri	Valore di default	4-set-up	Solo FC 302	Cambio durante il funzionamento	Indice di conversione	Tipo
14-80	Opzione alimentata da alim. 24 V CC est.	[1] Si	2 set-ups		FALSE	-	Uint8
14-88	Option Data Storage	0 N/A	2 set-ups		TRUE	0	Uint16
14-89	Option Detection	[0] Protect Option Config.	1 set-up		TRUE	-	Uint8
14-9* Impostaz. guasti							
14-90	Livello di guasto	ExpressionLimit	1 set-up		TRUE	-	Uint8

Numero di parametri	Descrizione dei parametri	Valore di default	4-set-up	Solo FC 302	Cambio durante il funzionamento	Indice di conversione	Tipo
15-0* Dati di funzion.							
15-00	Ore di funzionamento	0 h	All set-ups		FALSE	74	Uint32
15-01	Ore esercizio	0 h	All set-ups		FALSE	74	Uint32
15-02	Contatore kWh	0 kWh	All set-ups		FALSE	75	Uint32
15-03	Accensioni	0 N/A	All set-ups		FALSE	0	Uint32
15-04	Sovratemp.	0 N/A	All set-ups		FALSE	0	Uint16
15-05	Sovratensioni	0 N/A	All set-ups		FALSE	0	Uint16
15-06	Riprist. contat. kWh	[0] Nessun reset	All set-ups		TRUE	-	Uint8
15-07	Ripristino contatore ore di esercizio	[0] Nessun reset	All set-ups		TRUE	-	Uint8
15-1* Impostaz. log dati							
15-10	Fonte registrazione	0	2 set-ups		TRUE	-	Uint16
15-11	Intervallo registrazione	ExpressionLimit	2 set-ups		TRUE	-3	TimD
15-12	Evento d'attivazione.	[0] Falso	1 set-up		TRUE	-	Uint8
15-13	Modalità registrazione	[0] Registr. continua	2 set-ups		TRUE	-	Uint8
15-14	Campionamenti prima dell'attivazione	50 N/A	2 set-ups		TRUE	0	Uint8
15-2* Log storico							
15-20	Log storico: Evento	0 N/A	All set-ups		FALSE	0	Uint8
15-21	Log storico: Valore	0 N/A	All set-ups		FALSE	0	Uint32
15-22	Log storico: Tempo	0 ms	All set-ups		FALSE	-3	Uint32
15-3* Log guasti							
15-30	Log guasti: Codice guasto	0 N/A	All set-ups		FALSE	0	Uint16
15-31	Log guasti: Valore	0 N/A	All set-ups		FALSE	0	Int16
15-32	Log guasti: Tempo	0 s	All set-ups		FALSE	0	Uint32
15-4* Identif. conv. freq.							
15-40	Tipo FC	0 N/A	All set-ups		FALSE	0	VisStr[6]
15-41	Sezione potenza	0 N/A	All set-ups		FALSE	0	VisStr[20]
15-42	Tensione	0 N/A	All set-ups		FALSE	0	VisStr[20]
15-43	Versione software	0 N/A	All set-ups		FALSE	0	VisStr[5]
15-44	Stringa cod. tipo ordin.	0 N/A	All set-ups		FALSE	0	VisStr[40]
15-45	Stringa codice tipo eff.	0 N/A	All set-ups		FALSE	0	VisStr[40]
15-46	N. d'ordine convertitore di frequenza	0 N/A	All set-ups		FALSE	0	VisStr[8]
15-47	N. d'ordine scheda di potenza	0 N/A	All set-ups		FALSE	0	VisStr[8]
15-48	N. Id LCP	0 N/A	All set-ups		FALSE	0	VisStr[20]
15-49	Scheda di contr. SW id	0 N/A	All set-ups		FALSE	0	VisStr[20]
15-50	Scheda di pot. SW id	0 N/A	All set-ups		FALSE	0	VisStr[20]
15-51	Numero seriale conv. di freq.	0 N/A	All set-ups		FALSE	0	VisStr[10]

Numero di parametri	Descrizione dei parametri	Valore di default	4-set-up	Solo FC 302	Cambio durante il funzionamento	Indice di conversione	Tipo
15-53	N. di serie scheda di potenza	0 N/A	All set-ups		FALSE	0	VisStr[19]
15-58	Smart Setup Filename	ExpressionLimit	All set-ups		TRUE	0	VisStr[20]
15-59	Nome file CSIV	ExpressionLimit	1 set-up		FALSE	0	VisStr[16]
15-6* Ident. opz.							
15-60	Opzione installata	0 N/A	All set-ups		FALSE	0	VisStr[30]
15-61	Versione SW opzione	0 N/A	All set-ups		FALSE	0	VisStr[20]
15-62	N. ordine opzione	0 N/A	All set-ups		FALSE	0	VisStr[8]
15-63	N. seriale opzione	0 N/A	All set-ups		FALSE	0	VisStr[18]
15-70	Opzione in slot A	0 N/A	All set-ups		FALSE	0	VisStr[30]
15-71	Versione SW opzione slot A	0 N/A	All set-ups		FALSE	0	VisStr[20]
15-72	Opzione in slot B	0 N/A	All set-ups		FALSE	0	VisStr[30]
15-73	Versione SW opzione slot B	0 N/A	All set-ups		FALSE	0	VisStr[20]
15-74	Opzione nello slot C0	0 N/A	All set-ups		FALSE	0	VisStr[30]
15-75	Versione SW opzione slot C0	0 N/A	All set-ups		FALSE	0	VisStr[20]
15-76	Opzione nello slot C1	0 N/A	All set-ups		FALSE	0	VisStr[30]
15-77	Versione SW opzione slot C1	0 N/A	All set-ups		FALSE	0	VisStr[20]
15-8* Operating Data II							
15-80	Fan Running Hours	0 h	All set-ups		TRUE	74	Uint32
15-81	Preset Fan Running Hours	0 h	All set-ups		TRUE	74	Uint32
15-89	Configuration Change Counter	0 N/A	All set-ups		FALSE	0	Uint16
15-9* Inform. parametri							
15-92	Parametri definiti	0 N/A	All set-ups		FALSE	0	Uint16
15-93	Parametri modificati	0 N/A	All set-ups		FALSE	0	Uint16
15-98	Identif. conv. freq.	0 N/A	All set-ups		FALSE	0	VisStr[40]
15-99	Metadati parametri	0 N/A	All set-ups		FALSE	0	Uint16

5.3.16 16-** Visualizzazione dati

Numero di parametri	Descrizione dei parametri	Valore di default	4-set-up	Solo FC 302	Cambio durante il funzionamento	Indice di conversione	Tipo
16-0* Stato generale							
16-00	Parola di controllo	0 N/A	All set-ups		FALSE	0	V2
16-01	Riferimento [unità]	0 ReferenceFeed-backUnit	All set-ups		FALSE	-3	Int32
16-02	Riferimento [%]	0 %	All set-ups		FALSE	-1	Int16
16-03	Parola di stato	0 N/A	All set-ups		FALSE	0	V2
16-05	Val. reale princ. [%]	0 %	All set-ups		FALSE	-2	N2
16-06	Actual Position	0 CustomReadoutUnit2	All set-ups		FALSE	0	Int32
16-07	Target Position	0 CustomReadoutUnit2	All set-ups		FALSE	0	Int32
16-08	Position Error	0 CustomReadoutUnit2	All set-ups		FALSE	0	Int32
16-09	Visual. personaliz.	0 CustomReadoutUnit	All set-ups		FALSE	-2	Int32
16-1* Stato motore							
16-10	Potenza [kW]	0 kW	All set-ups		FALSE	1	Int32
16-11	Potenza [hp]	0 hp	All set-ups		FALSE	-2	Int32
16-12	Tensione motore	0 V	All set-ups		FALSE	-1	Uint16
16-13	Frequenza	0 Hz	All set-ups		FALSE	-1	Uint16
16-14	Corrente motore	0 A	All set-ups		FALSE	-2	Int32
16-15	Frequenza [%]	0 %	All set-ups		FALSE	-2	N2

Numero di parametri	Descrizione dei parametri	Valore di default	4-set-up	Solo FC 302	Cambio durante il funzionamento	Indice di conversione	Tipo
16-16	Coppia [Nm]	0 Nm	All set-ups		FALSE	-1	Int16
16-17	Velocità [giri/m]	0 RPM	All set-ups		FALSE	67	Int32
16-18	Term. motore	0 %	All set-ups		FALSE	0	UInt8
16-19	Temperatura sensore KTY	0 °C	All set-ups		FALSE	100	Int16
16-20	Angolo motore	0 N/A	All set-ups		TRUE	0	UInt16
16-21	Torque [%] High Res.	0 %	All set-ups		FALSE	-1	Int16
16-22	Coppia [%]	0 %	All set-ups		FALSE	0	Int16
16-23	Motor Shaft Power [kW]	0 kW	All set-ups		TRUE	1	Int32
16-24	Calibrated Stator Resistance	0.0000 Ohm	All set-ups	x	TRUE	-4	UInt32
16-25	Coppia [Nm] alta	0 Nm	All set-ups		FALSE	-1	Int32
16-3* Stato conv. freq.							
16-30	Tensione bus CC	0 V	All set-ups		FALSE	0	UInt16
16-32	Energia freno/s	0 kW	All set-ups		FALSE	0	UInt32
16-33	Energia freno/2 min	0 kW	All set-ups		FALSE	0	UInt32
16-34	Temp. dissip.	0 °C	All set-ups		FALSE	100	UInt8
16-35	Termico inverter	0 %	All set-ups		FALSE	0	UInt8
16-36	Corrente nom inv.	ExpressionLimit	All set-ups		FALSE	-2	UInt32
16-37	Corrente max inv.	ExpressionLimit	All set-ups		FALSE	-2	UInt32
16-38	Condiz. regol. SL	0 N/A	All set-ups		FALSE	0	UInt8
16-39	Temp. scheda di controllo	0 °C	All set-ups		FALSE	100	UInt8
16-40	Buffer log pieno	[0] No	All set-ups		TRUE	-	UInt8
16-41	Riga di stato inferiore LCP	0 N/A	All set-ups		TRUE	0	VisStr[50]
16-44	Speed Error [RPM]	0 RPM	All set-ups		FALSE	67	Int32
16-45	Motor Phase U Current	0 A	All set-ups		TRUE	-2	Int32
16-46	Motor Phase V Current	0 A	All set-ups		TRUE	-2	Int32
16-47	Motor Phase W Current	0 A	All set-ups		TRUE	-2	Int32
16-48	Speed Ref. After Ramp [RPM]	0 RPM	All set-ups		FALSE	67	Int32
16-49	Sorgente corrente di guasto	0 N/A	All set-ups	x	TRUE	0	UInt8
16-5* Rif. amp; retroaz.							
16-50	Riferimento esterno	0 N/A	All set-ups		FALSE	-1	Int16
16-51	Rif. impulsi	0 N/A	All set-ups		FALSE	-1	Int16
16-52	Retroazione [unità]	0 ReferenceFeedbackUnit	All set-ups		FALSE	-3	Int32
16-53	Riferim. pot. digit.	0 N/A	All set-ups		FALSE	-2	Int16
16-57	Feedback [RPM]	0 RPM	All set-ups		FALSE	67	Int32
16-6* Ingressi & uscite							
16-60	Ingresso digitale	0 N/A	All set-ups		FALSE	0	UInt16
16-61	Mors. 53 impost. commut.	[0] Corrente	All set-ups		FALSE	-	UInt8
16-62	Ingr. analog. 53	0 N/A	All set-ups		FALSE	-3	Int32
16-63	Mors. 54 impost. commut.	[0] Corrente	All set-ups		FALSE	-	UInt8
16-64	Ingr. analog. 54	0 N/A	All set-ups		FALSE	-3	Int32
16-65	Uscita analogica 42 [mA]	0 N/A	All set-ups		FALSE	-3	Int16
16-66	Uscita digitale [bin]	0 N/A	All set-ups		FALSE	0	Int16
16-67	Ingr. freq. #29 [Hz]	0 N/A	All set-ups	x	FALSE	0	Int32
16-68	Ingr. freq. #33 [Hz]	0 N/A	All set-ups		FALSE	0	Int32
16-69	Uscita impulsi #27 [Hz]	0 N/A	All set-ups		FALSE	0	Int32
16-70	Uscita impulsi #29 [Hz]	0 N/A	All set-ups	x	FALSE	0	Int32
16-71	Uscita relè [bin]	0 N/A	All set-ups		FALSE	0	Int16
16-72	Contatore A	0 N/A	All set-ups		TRUE	0	Int32
16-73	Contatore B	0 N/A	All set-ups		TRUE	0	Int32

Numero di parametri	Descrizione dei parametri	Valore di default	4-set-up	Solo FC 302	Cambio durante il funzionamento	Indice di conversione	Tipo
16-75	Ingresso analogico X30/11	0 N/A	All set-ups		FALSE	-3	Int32
16-76	Ingresso analogico X30/12	0 N/A	All set-ups		FALSE	-3	Int32
16-77	Uscita analogica X30/8 [mA]	0 N/A	All set-ups		FALSE	-3	Int16
16-78	Uscita anal. X45/1 [mA]	0 N/A	All set-ups		FALSE	-3	Int16
16-79	Uscita anal. X45/3 [mA]	0 N/A	All set-ups		FALSE	-3	Int16
16-8* Fieldbus & porta FC							
16-80	Par. com. 1 F.bus	0 N/A	All set-ups		FALSE	0	V2
16-82	RIF 1 Fieldbus	0 N/A	All set-ups		FALSE	0	N2
16-83	Fieldbus REF 2	0 CustomReadoutUnit2	1 set-up		TRUE	0	Int32
16-84	Opz. com. par. stato	0 N/A	All set-ups		FALSE	0	V2
16-85	Par. com. 1 p. FC	0 N/A	All set-ups		FALSE	0	V2
16-86	RIF 1 porta FC	0 N/A	All set-ups		FALSE	0	N2
16-87	Bus Readout Alarm/Warning	0 N/A	All set-ups		FALSE	0	UInt16
16-89	Configurable Alarm/Warning Word	0 N/A	All set-ups		FALSE	0	UInt16
16-9* Visualizz. diagn.							
16-90	Parola d'allarme	0 N/A	All set-ups		FALSE	0	UInt32
16-91	Parola di allarme 2	0 N/A	All set-ups		FALSE	0	UInt32
16-92	Parola di avviso	0 N/A	All set-ups		FALSE	0	UInt32
16-93	Parola di avviso 2	0 N/A	All set-ups		FALSE	0	UInt32
16-94	Parola di stato est.	0 N/A	All set-ups		FALSE	0	UInt32

5.3.17 17-** Opzione retroaz.

Numero di parametri	Descrizione dei parametri	Valore di default	4-set-up	Solo FC 302	Cambio durante il funzionamento	Indice di conversione	Tipo
17-1* Interf. enc. incr.							
17-10	Tipo segnale	[1] RS422 (5V TTL)	All set-ups		FALSE	-	UInt8
17-11	Risoluzione (PPR)	1024 N/A	All set-ups		FALSE	0	UInt16
17-2* Interfaccia enc. ass.							
17-20	Selezione protocollo	[0] Nessuna	All set-ups		FALSE	-	UInt8
17-21	Risoluzione (posizioni/giro)	ExpressionLimit	All set-ups		FALSE	0	UInt32
17-22	Multiturn Revolutions	1 N/A	All set-ups		FALSE	0	UInt32
17-24	Lunghezza dati SSI	13 N/A	All set-ups		FALSE	0	UInt8
17-25	Frequenza di clock	260 kHz	All set-ups		FALSE	3	UInt16
17-26	Formato dati SSI	[0] Codice gray	All set-ups		FALSE	-	UInt8
17-34	Baudrate HIPERFACE	[4] 9600	All set-ups		FALSE	-	UInt8
17-5* Interf. resolver							
17-50	Poli	2 N/A	1 set-up		FALSE	0	UInt8
17-51	Tens. di ingresso	7 V	1 set-up		FALSE	-1	UInt8
17-52	Freq. di ingresso	10 kHz	1 set-up		FALSE	2	UInt8
17-53	Rapporto di trasformaz.	0.5 N/A	1 set-up		FALSE	-1	UInt8
17-56	Encoder Sim. Resolution	[0] Disabled	1 set-up		FALSE	-	UInt8
17-59	Interfaccia resolver	[0] Disabilitato	2 set-ups		FALSE	-	UInt8
17-6* Monitor. e appl.							
17-60	Verso retroazione	[0] Senso orario	All set-ups		FALSE	-	UInt8
17-61	Monitoraggio segnale di retroaz.	[1] Avviso	All set-ups		TRUE	-	UInt8
17-7* Position Scaling							
17-70	Position Unit	[0] pu	All set-ups		TRUE	-	UInt8

Numero di parametri	Descrizione dei parametri	Valore di default	4-set-up	Solo FC 302	Cambio durante il funzionamento	Indice di conversione	Tipo
17-71	Position Unit Scale	0 N/A	All set-ups		FALSE	0	Int8
17-72	Position Unit Numerator	1024 N/A	All set-ups		FALSE	0	Int32
17-73	Position Unit Denominator	1 N/A	All set-ups		FALSE	0	Int32
17-74	Position Offset	0 CustomReadoutUnit2	All set-ups		FALSE	0	Int32
17-75	Position Recovery at Power-up	[0] Off	All set-ups		TRUE	-	UInt8
17-76	Position Axis Mode	[0] Linear Axis	All set-ups		TRUE	-	UInt8
17-77	Position Feedback Mode	[0] Relative	All set-ups		FALSE	-	UInt8
17-8* Position Homing							
17-80	Homing Function	[0] No Homing	All set-ups		FALSE	-	UInt8
17-81	Home Sync Function	[0] 1st time after power	All set-ups		FALSE	-	UInt8
17-82	Home Position	0 N/A	All set-ups		FALSE	0	Int32
17-83	Homing Speed	150 RPM	All set-ups		TRUE	67	Int16
17-84	Homing Torque Limit	160 %	All set-ups		TRUE	0	UInt16
17-85	Homing Timout	60 s	All set-ups		TRUE	-1	UInt16
17-9* Position Config							
17-90	Absolute Position Mode	[0] Standard	All set-ups		FALSE	-	UInt8
17-91	Relative Position Mode	[0] Target Position	All set-ups		FALSE	-	UInt8
17-92	Position Control Selection	[0] No operation	All set-ups		FALSE	-	uint8
17-93	Master Offset Selection	[0] Absolute Enabled	All set-ups		FALSE	-	uint8
17-94	Rotary Absolute Direction	[0] Shortest	All set-ups		FALSE	-	uint8

5.3.18 18-** Visual. dati 2

Numero di parametri	Descrizione dei parametri	Valore di default	4-set-up	Solo FC 302	Cambio durante il funzionamento	Indice di conversione	Tipo
18-3* Analog Readouts							
18-36	Ingr. anal. X48/2 [mA]	0 N/A	All set-ups		TRUE	-3	Int32
18-37	Ingr. temp. X48/4	0 N/A	All set-ups		TRUE	0	Int16
18-38	Ingr. temp. X48/7	0 N/A	All set-ups		TRUE	0	Int16
18-39	Ingr. temp. X48/10	0 N/A	All set-ups		TRUE	0	Int16
18-5* Active Alarms/Warnings							
18-55	Active Alarm Numbers	0 N/A	All set-ups		TRUE	0	UInt16
18-56	Active Warning Numbers	0 N/A	All set-ups		TRUE	0	UInt16
18-6* Inputs & Outputs 2							
18-60	Digital Input 2	0 N/A	All set-ups		FALSE	0	UInt16

5.3.19 30-** Caratteristiche speciali

Numero di parametri	Descrizione dei parametri	Valore di default	4-set-up	Solo FC 302	Cambio durante il funzionamento	Indice di conversione	Tipo
30-2* Adv. Start Adjust							
30-20	Alta coppia di avviam.	ExpressionLimit	All set-ups	x	TRUE	-2	UInt16
30-21	High Starting Torque Current [%]	ExpressionLimit	All set-ups	x	TRUE	-1	UInt32
30-22	Locked Rotor Protection	ExpressionLimit	All set-ups	x	TRUE	-	UInt8
30-23	Locked Rotor Detection Time [s]	ExpressionLimit	All set-ups	x	TRUE	-2	UInt8

Numero di parametri	Descrizione dei parametri	Valore di default	4-set-up	Solo FC 302	Cambio durante il funzionamento	Indice di conversione	Tipo
30-24	Locked Rotor Detection Speed Error [%]	25 %	All set-ups	x	TRUE	-1	Uint32
30-8* Compatibilità (I)							
30-80	Induttanza asse d (Ld)	ExpressionLimit	All set-ups	x	FALSE	-6	Int32
30-81	Resistenza freno (ohm)	ExpressionLimit	1 set-up		TRUE	-2	Uint32
30-83	Vel. guad. proporz. PID	0.015 N/A	All set-ups		TRUE	-4	Uint32
30-84	Guadagno proporzionale PID di processo	0.100 N/A	All set-ups		TRUE	-3	Uint16

5.3.20 35-** Opzione ingresso sensore

Numero di parametri	Descrizione dei parametri	Valore di default	4-set-up	Solo FC 302	Cambio durante il funzionamento	Indice di conversione	Tipo
35-0* Temp. Input Mode							
35-00	Term. X48/4 Temperature Unit	[60] °C	All set-ups		TRUE	-	Uint8
35-01	Corrente di ingresso mors. X48/4	[0] Non collegato	All set-ups		TRUE	-	Uint8
35-02	Term. X48/7 Temperature Unit	[60] °C	All set-ups		TRUE	-	Uint8
35-03	Corrente di ingresso mors. X48/7	[0] Non collegato	All set-ups		TRUE	-	Uint8
35-04	Term. X48/10 Temperature Unit	[60] °C	All set-ups		TRUE	-	Uint8
35-05	Corrente di ingresso mors. X48/10	[0] Non collegato	All set-ups		TRUE	-	Uint8
35-06	Funzione di allarme sensore di temp.	[5] Stop e scatto	All set-ups		TRUE	-	Uint8
35-1* Temp. Input X48/4							
35-14	Term. X48/4 Filter Time Constant	0.001 s	All set-ups		TRUE	-3	Uint16
35-15	Term. X48/4 Temp. Monitor	[0] Disabilitato	All set-ups		TRUE	-	Uint8
35-16	Term. X48/4 Low Temp. Limit	ExpressionLimit	All set-ups		TRUE	0	Int16
35-17	Term. X48/4 High Temp. Limit	ExpressionLimit	All set-ups		TRUE	0	Int16
35-2* Temp. Input X48/7							
35-24	Term. X48/7 Filter Time Constant	0.001 s	All set-ups		TRUE	-3	Uint16
35-25	Term. X48/7 Temp. Monitor	[0] Disabilitato	All set-ups		TRUE	-	Uint8
35-26	Term. X48/7 Low Temp. Limit	ExpressionLimit	All set-ups		TRUE	0	Int16
35-27	Term. X48/7 High Temp. Limit	ExpressionLimit	All set-ups		TRUE	0	Int16
35-3* Temp. Input X48/10							
35-34	Term. X48/10 Filter Time Constant	0.001 s	All set-ups		TRUE	-3	Uint16
35-35	Term. X48/10 Temp. Monitor	[0] Disabilitato	All set-ups		TRUE	-	Uint8
35-36	Term. X48/10 Low Temp. Limit	ExpressionLimit	All set-ups		TRUE	0	Int16
35-37	Term. X48/10 High Temp. Limit	ExpressionLimit	All set-ups		TRUE	0	Int16
35-4* Analog Input X48/2							
35-42	Term. X48/2 Low Current	4 mA	All set-ups		TRUE	-5	Int16
35-43	Term. X48/2 High Current	20 mA	All set-ups		TRUE	-5	Int16
35-44	Term. X48/2 Low Ref./Feedb. Value	0 N/A	All set-ups		TRUE	-3	Int32
35-45	Term. X48/2 High Ref./Feedb. Value	100 N/A	All set-ups		TRUE	-3	Int32
35-46	Term. X48/2 Filter Time Constant	0.001 s	All set-ups		TRUE	-3	Uint16

6 Ricerca guasti

6.1 Messaggi di stato

Un avviso o un allarme vengono segnalati dalla spia corrispondente nella parte anteriore del convertitore di frequenza e indicati da un codice sul display.

Un avviso rimane attivo fino all'eliminazione della causa. In alcuni casi è possibile continuare a far funzionare il motore. I messaggi di avviso possono essere critici, ma non sempre lo sono.

In caso di allarme, il convertitore di frequenza scatta. Ripristinare l'allarme per riprendere il funzionamento una volta che è stata eliminata la causa.

Tre modi per ripristinare:

- premere [Reset];
- tramite un ingresso digitale con la funzione di ripristino;
- mediante la comunicazione seriale/bus di campo opzionale.

AVVISO!

Dopo un ripristino manuale premendo [Reset], premere [Auto On] per riavviare il motore.

Se un allarme non è ripristinabile, è possibile che la causa non sia stata eliminata oppure che l'allarme sia con scatto bloccato (vedere anche *Tabella 6.1*).

Gli allarmi con scatto bloccato offrono un'ulteriore protezione, nel senso che occorre staccare l'alimentazione di rete prima di poter ripristinare l'allarme. Dopo la riaccensione, il convertitore di frequenza non è più bloccato e può essere ripristinato una volta che è stata eliminata la causa.

È inoltre possibile ripristinare gli allarmi che non sono bloccati utilizzando la funzione di ripristino automatico in *parametro 14-20 Reset Mode* (Avviso: è possibile la fine pausa automatica!)

Se un avviso o un allarme è contrassegnato con un codice in *Tabella 6.1*, ciò significa che un avviso precederà un allarme o che è possibile specificare se un dato guasto deve generare un avviso o un allarme.

Ciò è possibile, per esempio in *parametro 1-90 Protezione termica motore*. Dopo un allarme o uno scatto il motore girerà a rotazione libera e l'allarme e l'avviso lampeggeranno. Dopo aver eliminato il problema, continuerà a lampeggiare soltanto l'allarme fino al ripristino del convertitore di frequenza.

AVVISO!

Nessun rilevamento di fase del motore mancante (numeri 30-32) e nessun rilevamento di stallo è attivo quando parametro 1-10 Motor Construction è impostato su [1] PM, SPM non saliente.

Numero	Descrizione	Avviso	Allarme/ scatto	Allarme/ scatto bloccato	Riferimento parametri
1	10V basso	X	-	-	-
2	Gu. tens.zero	(X)	(X)	-	Parametro 6-01 Funz. temporizz. tensione zero
3	Nessun motore	(X)	-	-	Parametro 1-80 Funzione all'arresto
4	Gua. fase rete	(X)	(X)	(X)	Parametro 14-12 Funz. durante sbilanciamento di rete
5	Tens. CC alta	X	-	-	-
6	Tens. CC bas.	X	-	-	-
7	Sovrat. CC	X	X	-	-
8	Sottotens. CC	X	X	-	-
9	Sovracc. invert.	X	X	-	-
10	Sovr. ETR mot.	(X)	(X)	-	Parametro 1-90 Protezione termica motore
11	Sovrtp.ter.mot.	(X)	(X)	-	Parametro 1-90 Protezione termica motore
12	Coppia limite	X	X	-	-
13	Sovracorrente	X	X	X	-
14	Guasto di terra	X	X	-	-
15	HW incomp.	-	X	X	-
16	Cortocircuito	-	X	X	-

Numero	Descrizione	Avviso	Allarme/ scatto	Allarme/ scatto bloccato	Riferimento parametri
17	TO par. contr.	(X)	(X)	-	<i>Parametro 8-04 Funzione temporizz. parola di controllo</i>
20	Temp. input error	-	X	-	-
21	Errore par.	-	-	X	-
22	Fr. mecc. soll.	(X)	(X)	-	<i>Gruppo di parametri 2-2* Freno meccanico</i>
23	Ventil. interni	X	-	-	-
24	Ventil. esterni	X	-	-	-
25	Resistenza freno in corto-circuito	X	-	-	-
26	Limite di potenza resistenza freno	(X)	(X)	-	<i>Parametro 2-13 Monitor. potenza freno</i>
27	Guasto al chopper di fren.	X	X	-	-
28	Controllo freno	(X)	(X)	-	<i>Parametro 2-15 Controllo freno</i>
29	Temp. dissip.	X	X	X	-
30	Fase U del motore mancante	(X)	(X)	(X)	<i>Parametro 4-58 Missing Motor Phase Function</i>
31	Fase V del motore mancante	(X)	(X)	(X)	<i>Parametro 4-58 Missing Motor Phase Function</i>
32	Fase W del motore mancante	(X)	(X)	(X)	<i>Parametro 4-58 Missing Motor Phase Function</i>
33	Gu. precarica	-	X	X	-
34	Errore comunicazione fieldbus	X	X	-	-
35	Guasto opzione	-	-	X	-
36	Guasto di rete	X	X	-	-
37	Imbalance of supply voltage (Squilibrio della tensione di alimentazione)	-	X	-	-
38	Guasto interno	-	X	X	-
39	Sensore dissip.	-	X	X	-
40	Sovracc. T27	(X)	-	-	<i>Parametro 5-00 Modo I/O digitale, parametro 5-01 Terminal 27 Mode</i>
41	Sovracc. T29	(X)	-	-	<i>Parametro 5-00 Modo I/O digitale, parametro 5-02 Modo morsetto 29</i>
42	Sovr. X30/6-7	(X)	-	-	-
43	Alim. est. (opz.)	X	-	-	-
45	Guasto a t. 2	X	X	-	-
46	Alim. sch. pot	-	X	X	-
47	Alim. 24V bassa	X	X	X	-
48	Al. 1,8V bassa	-	X	X	-
50	AMA, taratura non riuscita	-	X	-	-
51	AMA, controllo Unom e Inom	-	X	-	-
52	AMA I _{nom} bassa	-	X	-	-
53	AMA mot. gr.	-	X	-	-
54	AMA, mot picc.	-	X	-	-
55	F. c. par. AMA	-	X	-	-
56	AMA interr.	-	X	-	-
57	Timeout AMA	-	X	-	-
58	AMA interno	X	X	-	-
59	Lim.corrente	X	-	-	-
60	Interbl. esterno	X	X	-	-
61	Err. di inseg.	(X)	(X)	-	<i>Parametro 4-30 Funzione di perdita retroazione motore</i>
62	Uscita lim. freq.	X	X	-	-
63	Fr. mecc. basso	-	(X)	-	<i>Parametro 2-20 Corrente rilascio freno</i>
64	Limite tens.	X	-	-	-
65	Sovratemperatura scheda di controllo	X	X	X	-
66	Bassa temp.	X	-	-	-

Numero	Descrizione	Avviso	Allarme/ scatto	Allarme/ scatto bloccato	Riferimento parametri
67	Cambio di opz.	-	X	-	-
68	Arresto sicuro	(X)	(X) ¹⁾	-	Parametro 5-19 Arresto di sicurezza morsetto 37
69	Temp. sch. pot	-	X	X	-
70	Conf. FC n.cons.	-	-	X	-
71	Arr. sic. PTC 1	-	X	-	-
72	Guasto peric.	-	-	X	-
73	Ripr. Aut. Arr. sic	(X)	(X)	-	Parametro 5-19 Arresto di sicurezza morsetto 37
74	Termistore PTC	-	-	X	-
75	Illegal Profile Sel.	-	X	-	-
76	Setup unità pot.	X	-	-	-
77	Modo pot. rid.	X	-	-	Parametro 14-59 Numero effettivo unità inverter
78	Err. inseq.	(X)	(X)	-	Parametro 4-34 Funz. errore di inseguim.
79	Conf. t. pot.n.c.	-	X	X	-
80	Frequency converter Initialized to default value (Convertitore di frequenza inizializzato a valore predefinito)	-	X	-	-
81	CSIV dannegg.	-	X	-	-
82	Errore par. CSIV	-	X	-	-
83	Illegal Option Combi.	-	-	X	-
84	No Safety Option	-	X	-	-
88	Option detection	-	-	X	-
89	Mechanical Brake Sliding	X	-	-	-
90	Mon. retroaz.	(X)	(X)	-	Parametro 17-61 Monitoraggio segnale di retroaz.
91	Imp. errata AI54	-	-	X	S202
99	Rotore bloccato	-	X	X	-
101	Speed Monitor	X	X	-	-
104	Mixing Fans	X	X	-	-
122	Mot. rotat. unexp.	-	X	-	-
123	Motor mod. changed (Mod. motore cambiata)	-	X	-	-
157	Power Limit Mot.	-	X	-	Parametro 4-80 Power Limit Func. Motor Mode, parametro 4-82 Power Limit Motor Mode
158	Power Limit Gen.	-	X	-	Parametro 4-81 Power Limit Func. Generator Mode, parametro 4-83 Power Limit Generator Mode
163	ATEX ETR cur.lim.warning	X	-	-	-
164	ATEX ETR cur.lim.alarm	-	X	-	-
165	ATEX ETR freq.lim.warning	X	-	-	-
166	ATEX ETR freq.lim.alarm	-	X	-	-
210	Position Tracking	X	X	-	Parametro 4-70 Position Error Function, parametro 4-71 Maximum Position Error, parametro 4-72 Position Error Timeout
211	Position Limit	X	X	-	Parametro 3-06 Minimum Position, parametro 3-07 Maximum Position, parametro 4-73 Position Limit Function
212	Homing Not Done	-	X	-	Parametro 17-80 Homing Function
213	Homing Timeout	-	X	-	Parametro 17-85 Homing Timeout

Numero	Descrizione	Avviso	Allarme/ scatto	Allarme/ scatto bloccato	Riferimento parametri
214	No Sensor Input	-	X	-	-
215	Start Fwd/Rev	X	X	-	Parametro 4-74 Start Fwd/Rev Function
216	Touch Timeout	-	X	-	Parametro 4-75 Touch Timeout
220	Configuration File Version not supported (Versione file configurazione non supportata)	X	-	-	-
246	Alim. sch. pot	-	-	X	-
250	N. parte ric.	-	-	X	-
251	Nuovo cod. tipo	-	X	X	-
430	PWM Disabled	-	X	-	-

Tabella 6.1 Lista di codici di allarme/avviso

(X) Dipendente dal parametro.

1) Non è possibile il ripristino automatico tramite parametro 14-20 Reset Mode.

Uno scatto è l'azione che segue un allarme. Lo scatto fa girare il motore a ruota libera e viene ripristinato premendo [Reset] o mediante un ingresso digitale (*gruppo di parametri 5-1* Ingressi digitali*). L'evento originale che ha provocato l'allarme non può danneggiare il convertitore di frequenza o causare condizioni pericolose. Il blocco dello scatto è un'azione in caso di allarme che potrebbe danneggiare il convertitore di frequenza o le parti collegate. È possibile ripristinare una situazione di scatto bloccato soltanto con un'operazione di spegnimento e riaccensione.

Avviso	Giallo
Allarme	Rosso lampeggiante
Scatto bloccato	Giallo e rosso

Tabella 6.2 Spia

Bit	Hex	Dec	Parola di allarme	Parola di allarme 2	Parola di avviso	Parola di avviso 2	Parola di stato estesa
Parola di allarme, parola di stato estesa							
0	00000001	1	Controllo freno (A28)	ServiceTrip, lettura/scrittura	Controllo freno (W28)	Ritardo all'av- viamento	Funz. rampa
1	00000002	2	Temp. sch. pot (A69)	ServiceTrip, (riservato)	Temp. sch. pot (A69)	Arresto ritard.	AMA in funz.
2	00000004	4	Guasto di terra (A14)	ServiceTrip, codice/pezzo di ricambio	Guasto di terra (W14)	Riservato	Avviamento senso orario/ antiorario start_possible è attivo quando le selezioni DI [12] O [13] sono attive e la direzione richiesta corrisponde al segno di riferimento
3	00000008	8	Temp. sch. c. (A65)	ServiceTrip, (riservato)	Temp. sch. c. (W65)	Riservato	Slow-down comando di slow-down attivo, per esempio mediante bit CTW 11 o DI
4	00000010	16	TO par. contr. (A17)	ServiceTrip, (riservato)	TO par. contr. (W17)		Catch-Up comando di catch-up attivo, per esempio mediante bit CTW 12 o DI
5	00000020	32	Sovracorrente (A13)	Riservato	Sovracorrente (W13)	Riservato	Retroazione alta retroazione >parametro 4-57 Avviso retroazione alta

Bit	Hex	Dec	Parola di allarme	Parola di allarme 2	Parola di avviso	Parola di avviso 2	Parola di stato estesa
6	00000040	64	Coppia limite (A12)	Riservato	Coppia limite (W12)	Riservato	Retroazione bassa retroazione <parametro 4-56 Avviso retroazione bassa
7	00000080	128	Sovrtp.ter.mot (A11)	Riservato	Sovrtp.ter.mot (W11)	Riservato	Corrente di uscita alta corrente >parametro 4-51 Avviso corrente alta
8	00000100	256	Sovr. ETR mot. (A10)	Riservato	Sovr. ETR mot. (W10)	Riservato	Corrente di uscita bassa corrente <parametro 4-50 Avviso corrente bassa
9	00000200	512	Sovracc. invert. (A9)	Scarica alta	Sovracc. invert. (W9)	Scarica alta	Frequenza di uscita alta velocità >parametro 4-53 Avviso velocità alta
10	00000400	1024	Sottotens. CC (A8)	Avviamento fallito	Sottotens. CC (W8)	Sottocarico multi-motore	Frequenza di uscita bassa velocità <parametro 4-52 Avviso velocità bassa
11	00000800	2048	Sovrat. CC (A7)	Limite velocità	Sovrat. CC (W7)	Sovraccarico multi-motore	Controllo freno OK test del freno NON OK
12	00001000	4096	Cortocircuito (A16)	Interblocco esterno	Tens. CC bas. (W6)	Interblocco compressore	Frenata max PotenzaFreno > LimitePoten- zaFreno (2-12)
13	00002000	8192	Gu. precarica (A33)	Combinaz. opzione non ammessa	Tens. CC alta (W5)	Slittamento freno meccanico	Frenata
14	00004000	16384	Gua. fase rete (A4)	No Safety Option	Gua. fase rete (W4)	Avviso di opzione sicura	Fuori dall'intervallo di velocità
15	00008000	32768	AMA low Inom	Riservato	Nessun motore (W3)	Frenatura CC auto	OVC attivo
16	00010000	65536	Gu. tens.zero (A2)	Riservato	Gu. tens.zero (W2)		Freno CA
17	00020000	131072	Guasto interno (A38)	Errore KTY	10V basso (W1)	Avv. KTY	Timelock password numero massimo di tentativi password superato - timelock attivo
18	00040000	262144	Sovracc. freno (A26)	Errore ventilatori	Sovracc. freno (W26)	Avv. ventilatori	Protezione tramite password 0-61 = ALL_NO_ACCESS O BUS_NO_ACCESS OR BUS_READONLY
19	00080000	524288	Guasto fase U (A30)	Errore ECB	Resist. freno (W25)	Avv. ECB	Riferimento alto riferimento >parametro 4-55 Avviso riferimento alto
20	00100000	1048576	Guasto fase V (A31)	Fr. mecc. soll. (A22)	IGBT freno (W27)	Fr. mecc. soll. (W22)	Riferimento basso riferimento <parametro 4-54 Avviso rif. basso
21	00200000	2097152	Guasto fase W (A32)	Riservato	Lim. velocità (W49)	Riservato	Riferimento locale posizione riferimento = REMOTO -> auto on premuto e attivo
22	00400000	4194304	Guasto F.bus (A34)	Riservato	Guasto F.bus (W34)	Riservato	Notifica del modo di protezione
23	00800000	8388608	Alim. 24V bassa (A47)	Riservato	Alim. 24V bassa (W47)	Riservato	Inutilizzato
24	01000000	16777216	Guasto di rete (A36)	Riservato	Guasto di rete (W36)	Riservato	Inutilizzato

Bit	Hex	Dec	Parola di allarme	Parola di allarme 2	Parola di avviso	Parola di avviso 2	Parola di stato estesa
25	02000000	33554432	Al. 1,8V bassa (A48)	Lim.corrente (A59)	Lim.corrente (W59)	Limite di potenza motore	Inutilizzato
26	04000000	67108864	Resist.freno (A25)	Mot. rotat. unexp. (A122)	Bassa temp. (W66)	Generatore del limite di potenza	Inutilizzato
27	08000000	134217728	IGBT freno (A27)	Riservato	Limite tens. (W64)	Riservato	Inutilizzato
28	10000000	268435456	Cambio di opz. (A67)	Riservato	Mon. retroaz. (W90)	Riservato	Inutilizzato
29	20000000	536870912	Inverter inicial. (A80)	Mon. retroaz. (A90)	Uscita lim. freq. (W62)	Forza c.e.m. troppo alta	Inutilizzato
30	40000000	1073741824	Arresto sicuro (A68)	Termistore PTC (A74)	Arresto sicuro (W68)	Termistore PTC (W74)	Inutilizzato
31	80000000	2147483648	Fr. mecc. basso (A63)	Guasto peric. (A72)	Parola di stato estesa		Modalità di protezione

Tabella 6.3 Descrizione di parola di allarme, parola di avviso e parola di stato estesa

Le parole di allarme, le parole di avviso e le parole di stato estese possono essere visualizzate tramite il bus seriale o il bus di campo opzionale per la diagnostica. Vedere anche il parametro 16-94 Parola di stato est..

AVVISO 1, 10V basso

La tensione della scheda di controllo è inferiore a 10 V dal morsetto 50.

Rimuovere parte del carico dal morsetto 50, poiché l'alimentazione 10 V è sovraccaricata. Al massimo 15 mA o minimo 590 Ω.

Un cortocircuito in un potenziometro collegato o un cablaggio errato del potenziometro può causare questa condizione.

Ricerca ed eliminazione dei guasti

- Rimuovere il cablaggio dal morsetto 50. Se l'avviso scompare, il problema è legato al cablaggio. Se l'allarme è sempre presente, sostituire la scheda di controllo.

AVVISO/ALLARME 2, Gu. tens.zero

L'avviso o allarme compare solo se programmato in parametro 6-01 Live Zero Timeout Function. Il segnale presente su uno degli ingressi analogici è inferiore al 50% del valore minimo programmato per quell'ingresso. Questa condizione può essere causata da un cablaggio interrotto o da un dispositivo guasto che invia il segnale.

Ricerca ed eliminazione dei guasti

- Verificare i collegamenti su tutti i morsetti di rete analogici.
 - Morsetti della scheda di controllo 53 e 54 per segnali, morsetto 55 comune.
 - VLT® General Purpose I/O MCB 101, morsetti 11 e 12 per segnali, morsetto 10 comune.

- VLT® Analog I/O Option MCB 109, morsetti 1, 3 e 5 per segnali, morsetti 2, 4 e 6 comune.

- Verificare che la programmazione del convertitore di frequenza e le impostazioni dell'interruttore siano compatibili con il tipo di segnale analogico.
- Eseguire un test del segnale del morsetto di ingresso.

AVVISO/ALLARME 3, Nessun motore

Non è stato collegato alcun motore all'uscita del convertitore di frequenza.

AVVISO/ALLARME 4, Gua. fase rete

Mancanza di una fase sul lato alimentazione o sbilanciamento eccessivo della tensione di rete. Questo messaggio viene visualizzato anche in caso di guasto nel raddrizzatore di ingresso. Le opzioni vengono programmate in parametro 14-12 Response to Mains Imbalance.

Ricerca ed eliminazione dei guasti

- Controllare la tensione di alimentazione e le correnti di alimentazione al convertitore di frequenza.

AVVISO 5, Tens. CC alta

La tensione del collegamento CC (CC) è superiore al limite di avviso alta tensione. Il limite dipende dalla tensione nominale del convertitore. L'unità è ancora attiva.

AVVISO 6, Tens. CC bas.

La tensione del collegamento CC (CC) è inferiore al limite di avviso per bassa tensione. Il limite dipende dalla tensione nominale del convertitore. L'unità è ancora attiva.

AVVISO/ALLARME 7, Sovrat. CC

Se la tensione del collegamento CC supera il limite, il convertitore di frequenza scatta dopo un determinato lasso di tempo.

Ricerca e risoluzione dei guasti

- Collegare una resistenza freno.
- Aumentare il tempo di rampa.
- Cambiare il tipo di rampa.
- Attivare le funzioni nel *parametro 2-10 Brake Function*.
- Aumentare il *parametro 14-26 Trip Delay at Inverter Fault*.
- Se l'allarme/avviso si verifica durante un abbassamento di potenza, usare il backup dell'energia cinetica (*parametro 14-10 Guasto di rete*).

Tabella 6.4 mostra i valori di limite degli avvisi/allarmi di tensione. I valori sono valori della tensione del collegamento CC del convertitore di frequenza con una tolleranza di $\pm 5\%$. La tensione di rete corrispondente è uguale al valore della tensione del collegamento CC diviso per 1,35.

	3 x 200– 240 V	3 x 380– 500 V	3 x 525– 600 V
Avviso/allarme 8, Sottotens. CC [VCC]	185	373	532
Avviso 6, Tens. CC bas. [VCC]	205	410	585
Avviso 5, Tens. CC alta [VCC]	390	810	943
Avviso 5, Tens. CC alta con freno [VCC]	405	840	965
Avviso/allarme 7, Sovrat. CC [VCC]	410	855	975

Tabella 6.4 Limiti degli avvisi/allarmi di tensione

AVVISO/ALLARME 8, Sottotens. CC

Se la tensione nel collegamento CC scende sotto il limite di sotto tensione, il convertitore verifica se è collegata un'alimentazione di backup a 24 V CC. Se non è collegata alcuna alimentazione di backup a 24 V CC, il convertitore scatta dopo un ritardo di tempo prestabilito. Il ritardo di tempo varia in funzione della dimensione dell'unità.

Ricerca ed eliminazione dei guasti

- Controllare che la tensione di alimentazione corrisponda alla tensione del convertitore.
- Eseguire un test della tensione di ingresso.
- Eseguire un test del circuito di soft charge.

AVVISO/ALLARME 9, Sovracc. invert.

Il convertitore di frequenza ha funzionato con oltre il 100% di sovraccarico per troppo tempo e sta per disinserirsi. Il contatore della protezione termica elettronica dell'inverter emette un avviso al 98% e scatta al 100%, emettendo un allarme. Il convertitore di frequenza non può essere ripristinato finché il contatore non mostra un valore inferiore al 90%.

Risoluzione dei problemi

- Confrontare la corrente di uscita visualizzata sull'LCP con la corrente nominale del convertitore di frequenza.
- Confrontare la corrente di uscita visualizzata sull'LCP con la corrente misurata sul motore.
- Visualizzare il carico termico del convertitore di frequenza sull'LCP e monitorarne il valore. In caso di funzionamento continuo oltre il valore di corrente nominale del convertitore di frequenza, il contatore aumenta. In caso di funzionamento al di sotto del valore di corrente continua nominale del convertitore di frequenza, il contatore diminuisce.

AVVISO/ALLARME 10, Sovr. ETR mot.

La protezione termica elettronica (ETR) rileva un surriscaldamento del motore.

Selezionare una di queste opzioni:

- Il convertitore di frequenza genera un avviso o un allarme quando il contatore è $> 90\%$ se è impostato il *parametro 1-90 Motor Thermal Protection* per le opzioni di avviso.
- Il convertitore di frequenza scatta quando il contatore raggiunge 100% se è impostato *parametro 1-90 Motor Thermal Protection* per le opzioni di scatto.

Il guasto si verifica quando il motore funziona con oltre il 100% di sovraccarico per troppo tempo.

Ricerca ed eliminazione dei guasti

- Verificare un eventuale surriscaldamento del motore.
- Controllare un eventuale sovraccarico meccanico del motore.
- Verificare che la corrente motore impostata in *parametro 1-24 Corrente motore* sia corretta.
- Assicurarsi che i dati motore nei *parametri da 1-20 a 1-25* siano impostati correttamente.
- Se si utilizza un ventilatore esterno, verificare che sia stato selezionato in *parametro 1-91 Motor External Fan*.
- Eseguendo l'AMA in *parametro 1-29 Automatic Motor Adaptation (AMA)*, si tara il convertitore di frequenza sul motore con maggiore precisione e si riduce il carico termico.

AVVISO/ALLARME 11, Sovrtp.ter.mot.

Controllare se il termistore è scollegato. Consente all'utente di selezionare se il convertitore di frequenza deve generare un avviso o un allarme in *parametro 1-90 Motor Thermal Protection*.

Ricerca ed eliminazione dei guasti

- Verificare un eventuale surriscaldamento del motore.
- Controllare un eventuale sovraccarico meccanico del motore.
- Quando si utilizzano i morsetti 53 o 54, controllare che il termistore sia collegato correttamente tra il morsetto 53 o 54 (ingresso di tensione analogico) e il morsetto 50 (alimentazione +10 V). Controllare anche che l'interruttore del morsetto 53 o 54 sia impostato su tensione. Controllare che *parametro 1-93 Risorsa termistore* selezioni il morsetto 53 o 54.
- Quando si utilizzano i morsetti 18, 19, 31, 32 o 33 (ingressi digitali), controllare che il termistore sia collegato correttamente tra il morsetto dell'ingresso digitale usato (ingresso digitale soltanto PNP) e il morsetto 50. Selezionare il morsetto da usare in *parametro 1-93 Risorsa termistore*.

AVVISO/ALLARME 12, Coppia limite

La coppia è superiore al valore in *parametro 4-16 Torque Limit Motor Mode* oppure a quello in *parametro 4-17 Torque Limit Generator Mode*. *Parametro 14-25 Trip Delay at Torque Limit* può cambiare questo avviso da una condizione di solo avviso a una di avviso seguito da un allarme.

Ricerca ed eliminazione dei guasti

- Se durante la rampa di accelerazione viene superato il limite di coppia del motore, aumentare il tempo rampa di accelerazione.
- Se durante la rampa di decelerazione viene superato il limite di coppia del generatore, aumentare il tempo rampa di decelerazione.
- Se il limite di coppia viene superato durante il funzionamento, aumentare il limite di coppia. Assicurarsi che il sistema possa funzionare in condizioni di sicurezza a un valore maggiore di coppia.
- Controllare l'applicazione per evitare che il motore assorba una corrente eccessiva.

AVVISO/ALLARME 13, Sovracorrente

È stato superato il limite di corrente di picco dell'inverter (circa il 200% della corrente nominale). L'avvertenza permane per circa 1,5 s., quindi il convertitore di frequenza scatta ed emette un allarme. Questo guasto può essere causato da carichi impulsivi o da una rapida accelerazione con elevati carichi inerziali. Se l'accelerazione durante la rampa di accelerazione è rapida, il guasto può anche apparire dopo il backup dell'energia cinetica. Se è stato selezionato il controllo del freno meccanico esteso, uno scatto può essere ripristinato esternamente.

Risoluzione dei problemi

- Scollegare l'alimentazione e controllare se è possibile ruotare l'albero motore.
- Controllare se la taglia del motore è adatta al convertitore di frequenza.
- Controllare che i dati motore siano corretti nei *parametri da 1-20 a 1-25*.

ALLARME 14, Guasto di terra

È presente corrente dalle fasi di uscita verso terra nel cavo fra il convertitore di frequenza e il motore o nel motore stesso. I trasduttori di corrente rilevano il guasto verso terra misurando la corrente che esce dal convertitore di frequenza e quella che entra nel convertitore di frequenza dal motore. Il guasto verso terra viene emesso se la deviazione delle due correnti è eccessiva. La corrente che esce dal convertitore di frequenza deve essere uguale alla corrente che vi entra.

Ricerca ed eliminazione dei guasti

- Scollegare l'alimentazione al convertitore di frequenza e rimuovere il guasto verso terra.
- Verificare la presenza di guasti verso terra misurando la resistenza verso terra dei cavi motore e del motore con un megaohmetro.
- Ripristinare i potenziali singoli offset nei tre trasduttori di corrente nel convertitore di frequenza. Eseguire l'inizializzazione manuale oppure eseguire un AMA completo. Questo metodo è maggiormente rilevante dopo la sostituzione della scheda di potenza.

ALLARME 15, HW incomp.

Un'opzione installata non può funzionare con l'attuale hardware o software della scheda di controllo.

Registrare il valore dei seguenti parametri e contattare Danfoss.

- *Parametro 15-40 Tipo FC.*
- *Parametro 15-41 Sezione potenza.*
- *Parametro 15-42 Tensione.*
- *Parametro 15-43 Versione software.*
- *Parametro 15-45 Stringa codice tipo eff..*
- *Parametro 15-49 Scheda di contr. SW id.*
- *Parametro 15-50 Scheda di pot. SW id.*
- *Parametro 15-60 Opzione installata.*
- *Parametro 15-61 Versione SW opzione (per ogni slot opzione).*

ALLARME 16, Cortocircuito

Si è verificato un cortocircuito nel motore o nei cavi del motore.

Risoluzione dei problemi

- Scollegare l'alimentazione al convertitore di frequenza ed eliminare il cortocircuito.

AVVISO**ALTA TENSIONE**

I convertitori di frequenza sono soggetti ad alta tensione quando collegati all'alimentazione di ingresso della rete CA, all'alimentazione CC o alla condivisione del carico. Se l'installazione, l'avviamento e la manutenzione del convertitore di frequenza non vengono effettuati da personale qualificato, possono conseguire lesioni gravi o mortali.

- Disinserire l'alimentazione prima di procedere.

AVVISO/ALLARME 17, TO par. contr.

Nessuna comunicazione con il convertitore di frequenza. L'avviso è solo attivo quando *parametro 8-04 Funzione temporizz. parola di controllo* NON è impostato su [0] Off. Se *parametro 8-04 Funzione temporizz. parola di controllo* è impostato su [5] Stop e scatto, viene visualizzato un avviso e il convertitore di frequenza decelera gradualmente fino all'arresto e quindi visualizza un allarme.

Ricerca ed eliminazione dei guasti

- Verificare i collegamenti sul cavo di comunicazione seriale.
- Aumentare *parametro 8-03 Temporizzazione parola di controllo*.
- Verificare il funzionamento dei dispositivi di comunicazione.
- Assicurarsi che l'installazione sia stata effettuata correttamente secondo le norme EMC.

AVVISO/ALLARME 20, Temp. input error

Il sensore di temperatura non è collegato.

AVVISO/ALLARME 21, Errore par.

Il parametro è fuori intervallo. Il numero di parametro viene visualizzato sul display.

Ricerca ed eliminazione dei guasti

- Impostare il parametro interessato a un valore valido.

AVVISO/ALLARME 22, Fr. mecc. soll.

Il valore di questo avviso/allarme visualizza il tipo di avviso/allarme.

0 = Il riferimento di coppia non è stato raggiunto prima della temporizzazione (*parametro 2-27 Tempo di rampa della coppia*).

1 = La retroazione del freno attesa non è stata ricevuta prima della temporizzazione (*parametro 2-23 Ritardo attivaz. freno, parametro 2-25 Tempo di rilascio del freno*).

AVVISO 23, Ventil. interni

La funzione di avviso ventola è una funzione protettiva che verifica se la ventola è montata e funziona. L'avviso ventola può essere disabilitato nel *parametro 14-53 Monitor. ventola ([0] Disabilitato)*.

Per convertitori di frequenza con ventole CC, nella ventola stessa è montato un sensore di retroazione. Se alla ventola

viene comandato di funzionare e non è presente alcuna retroazione dal sensore, appare questo allarme. Per i convertitori di frequenza con ventola CA, viene monitorata la tensione alla ventola stessa.

Ricerca ed eliminazione dei guasti

- Controllare il corretto funzionamento della ventola.
- Accendere e spegnere il convertitore di frequenza, verificando che la ventola funzioni per un breve periodo di tempo all'accensione.
- Controllare i sensori sulla scheda di controllo.

AVVISO 24, Ventil. esterni

La funzione di avviso ventola è una funzione protettiva che verifica se la ventola è montata e funziona. L'avviso ventola può essere disabilitato nel *parametro 14-53 Monitor. ventola ([0] Disabilitato)*.

Per convertitori di frequenza con ventole CC, nella ventola stessa è montato un sensore di retroazione. Se alla ventola viene comandato di funzionare e non è presente alcuna retroazione dal sensore, appare questo allarme. Per i convertitori di frequenza con ventola CA, viene monitorata la tensione alla ventola stessa.

Ricerca ed eliminazione dei guasti

- Controllare il corretto funzionamento della ventola.
- Accendere e spegnere il convertitore di frequenza, verificando che la ventola funzioni per un breve periodo di tempo all'accensione.
- Controllare i sensori sul dissipatore.

AVVISO 25, Resist. freno

La resistenza di frenatura viene monitorata durante il funzionamento. In caso di cortocircuito, la funzione freno è disabilitata e viene visualizzato l'avviso. Il convertitore di frequenza è ancora in grado di funzionare, ma senza la funzione freno.

Risoluzione dei problemi

- Scollegare l'alimentazione dal convertitore di frequenza e sostituire la resistenza di frenatura (vedere *parametro 2-15 Controllo freno*).

AVVISO/ALLARME 26, Limite di potenza resistenza freno

La potenza trasmessa alla resistenza di frenatura viene calcolata come valore medio derivante dagli ultimi 120 s di funzionamento. Il calcolo è basato sulla tensione del circuito intermedio e dal valore della resistenza di frenatura impostato in *parametro 2-16 AC brake Max. Current*. L'avviso è attivo quando la potenza di frenata dissipata è superiore al 90% rispetto alla potenza della resistenza di frenatura. Se in *parametro 2-13 Monitor. potenza freno* è stata selezionata l'opzione [2] Scatto, il convertitore di frequenza scatta quando la potenza di frenata dissipata raggiunge il 100%.

AVVISO/ALLARME 27, IGBT freno

Il transistor di frenatura viene controllato durante il funzionamento e, se si verifica un cortocircuito, la funzione freno viene disattivata e viene visualizzato un avviso. Il convertitore di frequenza è ancora in grado di funzionare ma, poiché il transistor di frenatura è entrato in cortocircuito, una potenza elevata viene trasmessa alla resistenza di frenatura, anche se non è attiva.

Risoluzione dei problemi

- Scollegare l'alimentazione al convertitore di frequenza e rimuovere la resistenza di frenatura.

AVVISO/ALLARME 28, Controllo freno

La resistenza di frenatura non è collegata o non funziona.

Ricerca ed eliminazione dei guasti

- Controllare il *parametro 2-15 Controllo freno*.

ALLARME 29, Temp. dissip.

La temperatura massima del dissipatore è stata superata. Il guasto dovuto alla temperatura non viene ripristinato finché la temperatura non scende al di sotto di una temperatura definita del dissipatore di calore. I punti di scatto e di ripristino sono diversi a seconda della taglia del convertitore di frequenza.

Risoluzione dei problemi

Verificare la presenza delle seguenti condizioni:

- La temperatura ambiente è troppo alta.
- I cavi motore sono troppo lunghi.
- Spazio errato per il flusso d'aria sopra e sotto il convertitore di frequenza.
- Circolazione aria assente attorno al convertitore di frequenza.
- Ventola del dissipatore di calore danneggiata.
- Dissipatore di calore sporco.

ALLARME 30, Fase U del motore mancante

Manca la fase U del motore fra il convertitore di frequenza e il motore.

**AVVISO**

ALTA TENSIONE
I convertitori di frequenza sono soggetti ad alta tensione quando collegati all'alimentazione di ingresso della rete CA, all'alimentazione CC o alla condivisione del carico. Se l'installazione, l'avviamento e la manutenzione del convertitore di frequenza non vengono effettuati da personale qualificato, possono conseguire lesioni gravi o mortali.

- Disinserire l'alimentazione prima di procedere.

Risoluzione dei problemi

- Scollegare l'alimentazione dal convertitore di frequenza e controllare la fase U del motore.

ALLARME 31, Fase V del motore mancante

Manca la fase V del motore tra il convertitore di frequenza e il motore.

**AVVISO**

ALTA TENSIONE
I convertitori di frequenza sono soggetti ad alta tensione quando collegati all'alimentazione di ingresso della rete CA, all'alimentazione CC o alla condivisione del carico. Se l'installazione, l'avviamento e la manutenzione del convertitore di frequenza non vengono effettuati da personale qualificato, possono conseguire lesioni gravi o mortali.

- Disinserire l'alimentazione prima di procedere.

Risoluzione dei problemi

- Scollegare l'alimentazione dal convertitore di frequenza e controllare la fase V del motore.

ALLARME 32, Fase W del motore mancante

Manca la fase W del motore tra il convertitore di frequenza e il motore.

**AVVISO**

ALTA TENSIONE
I convertitori di frequenza sono soggetti ad alta tensione quando collegati all'alimentazione di ingresso della rete CA, all'alimentazione CC o alla condivisione del carico. Se l'installazione, l'avviamento e la manutenzione del convertitore di frequenza non vengono effettuati da personale qualificato, possono conseguire lesioni gravi o mortali.

- Disinserire l'alimentazione prima di procedere.

Ricerca ed eliminazione dei guasti

- Scollegare l'alimentazione al convertitore di frequenza e controllare la fase W del motore.

ALLARME 33, Gu. precarica

Sono state effettuate troppe accensioni in un intervallo di tempo troppo breve.

Risoluzione dei problemi

- Lasciare raffreddare l'unità alla temperatura di esercizio.

AVVISO/ALLARME 34, Errore comunicazione fieldbus

Il bus di campo della scheda di comunicazione opzionale non funziona.

AVVISO/ALLARME 35, Guasto opzione

Viene ricevuto un allarme opzione. L'allarme è specifico dell'opzione. La causa più probabile è un guasto di accensione o di comunicazione.

AVVISO/ALLARME 36, Guasto di rete

Questo avviso/allarme è attivo solo se la tensione di alimentazione al convertitore di frequenza non è più presente e se il *parametro 14-10 Mains Failure* non è impostato su [0] *Nessuna funzione*.

Ricerca ed eliminazione dei guasti

- Verificare i fusibili del convertitore di frequenza e l'alimentazione di rete all'unità.

ALLARME 37, Sbilanciamento di fase

Esiste uno squilibrio di corrente tra le unità di potenza.

ALLARME 38, Guasto interno

Quando si verifica un guasto interno viene visualizzato un codice numerico come definito nella *Tabella 6.5*.

Ricerca ed eliminazione dei guasti

- Spegner e riavviare l'unità.
- Verificare che l'opzione sia installata correttamente.
- Controllare se vi sono cablaggi allentati o mancanti.

Può essere necessario contattare il rivenditore Danfoss o l'ufficio assistenza locale. Annotare il codice numerico per poter ricevere ulteriori indicazioni sul tipo di guasto.

Numero	Testo
0	Impossibile inizializzare la porta seriale. Contattare il rivenditore Danfoss o l'ufficio assistenza Danfoss.
256–258	I dati dell'EEPROM della scheda di potenza sono corrotti o obsoleti. Sostituire la scheda di potenza.
512–519	Guasto interno. Contattare il rivenditore Danfoss o l'ufficio assistenza Danfoss.
783	Il valore del parametro supera i limiti minimi/massimi.
1024–1284	Guasto interno. Contattare il rivenditore Danfoss o l'ufficio assistenza Danfoss.
1299	L'opzione software nello slot A è obsoleta.
1300	L'opzione software nello slot B è obsoleta.
1302	L'opzione software nello slot C1 è obsoleta.
1315	L'opzione software nello slot A non è supportata/consentita.
1316	L'opzione software nello slot B non è supportata/consentita.
1318	L'opzione software nello slot C1 non è supportata/consentita.
1379–2819	Guasto interno. Contattare il rivenditore Danfoss o l'ufficio assistenza Danfoss.
1792	Ripristino dell'hardware del processore di segnali digitali.
1793	I parametri derivati dal motore non sono stati trasferiti correttamente al processore di segnali digitali.
1794	I dati di potenza non sono stati trasferiti correttamente al processore di segnali digitali all'accensione.

Numero	Testo
1795	Il processore di segnali digitali ha ricevuto troppi telegrammi SPI sconosciuti. Il convertitore di frequenza usa questo codice di guasto anche quando l'MCO non si accende correttamente. Questa situazione può verificarsi a causa di una protezione EMC insufficiente o di una messa a terra inadeguata.
1796	Errore di copia RAM.
2561	Sostituire la scheda di controllo.
2820	Overflow dello stack LCP.
2821	Overflow della porta seriale.
2822	Overflow della porta USB.
3072–5122	Il valore del parametro non rientra nei limiti consentiti.
5123	Opzione nello slot A: hardware incompatibile con l'hardware del quadro di comando.
5124	Opzione nello slot B: hardware incompatibile con l'hardware del quadro di comando.
5125	Opzione nello slot C0: hardware incompatibile con l'hardware del quadro di comando.
5126	Opzione nello slot C1: hardware incompatibile con l'hardware del quadro di comando.
5376–6231	Guasto interno. Contattare il rivenditore Danfoss o l'ufficio assistenza Danfoss.

Tabella 6.5 Codici di guasto interno
ALLARME 39, Sensore dissip.

Nessuna retroazione dal sensore di temperatura del dissipatore di calore.

Il segnale dal sensore di temperatura IGBT non è disponibile sulla scheda di potenza. Il problema potrebbe essere sulla scheda di potenza, sulla scheda di pilotaggio gate o sul cavo a nastro tra la scheda di potenza e la scheda di pilotaggio gate.

AVVISO 40, Sovracc. T27

Verificare il carico collegato al morsetto 27 o rimuovere il collegamento in cortocircuito. Controllare *parametro 5-00 Digital I/O Mode* e *parametro 5-01 Modo Morsetto 27*.

AVVISO 41, Sovracc. T29

Verificare il carico collegato al morsetto 29 o rimuovere il collegamento in cortocircuito. Controllare anche *parametro 5-00 Digital I/O Mode* e *parametro 5-02 Terminal 29 Mode*.

AVVISO 42, Sovracc. X30/6-7

Nel caso del morsetto X30/6, verificare il carico collegato al morsetto X30/6 o rimuovere il collegamento in cortocircuito. Controllare anche *parametro 5-32 Uscita dig. mors. X30/6 (MCB 101)* (VLT® General Purpose I/O MCB 101).

Nel caso del morsetto X30/7, verificare il carico collegato al morsetto X30/7 o rimuovere il collegamento in cortocircuito. Controllare *parametro 5-33 Uscita dig. mors. X30/7 (MCB 101)* (VLT® General Purpose I/O MCB 101).

ALLARME 43, Alim. est. (opz.)

La VLT® Extended Relay Option MCB 113 è montata senza 24 V CC esterna. Collegare un'alimentazione esterna a 24 V CC oppure specificare che non viene utilizzata nessuna alimentazione esterna tramite il *parametro 14-80 Opzione alimentata da alim. 24 V CC est. [0] No*. Una modifica nel *parametro 14-80 Opzione alimentata da alim. 24 V CC est.* richiede il riavvio.

ALLARME 45, Guasto a t. 2

Guasto verso terra.

Ricerca ed eliminazione dei guasti

- Controllare la corretta messa a terra ed eventuali collegamenti allentati.
- Verificare la dimensione dei fili elettrici.
- Controllare i cavi motore per verificare eventuali cortocircuiti o correnti di dispersione.

ALLARME 46, Alim. sch. pot

L'alimentazione sulla scheda di potenza è fuori intervallo. Un altro motivo potrebbe essere il funzionamento difettoso della ventola del dissipatore.

Sono disponibili tre alimentazioni generate dall'alimentatore switching (SMPS) sulla scheda di potenza:

- 24 V;
- 5 V;
- ± 18 V.

Se alimentato con VLT® 24 V DC Supply MCB 107, vengono monitorate solo le alimentazioni a 24 V e a 5 V. Se alimentato con tensione di rete trifase, sono monitorate tutte e tre le alimentazioni.

Ricerca ed eliminazione dei guasti

- Verificare se la scheda di potenza è difettosa.
- Verificare se la scheda di controllo è difettosa.
- Verificare se una scheda opzionale è difettosa.
- Se si utilizza un'alimentazione a 24 V CC, assicurarsi che la tensione di alimentazione sia corretta.
- Verificare se la ventola del dissipatore è difettosa.

AVVISO 47, Alim. 24V bassa

L'alimentazione sulla scheda di potenza è fuori intervallo.

Sono disponibili tre alimentazioni generate dall'alimentatore switching (SMPS) sulla scheda di potenza:

- 24 V;
- 5 V;
- ± 18 V.

Ricerca ed eliminazione dei guasti

- Verificare se la scheda di potenza è difettosa.

AVVISO 48, Al. 1,8V bassa

L'alimentazione a 1,8 V CC utilizzata sulla scheda di controllo non rientra nei limiti consentiti. L'alimentazione viene misurata sulla scheda di controllo.

Ricerca ed eliminazione dei guasti

- Verificare se la scheda di controllo è difettosa.
- Se è presente una scheda opzionale, verificare l'esistenza di un'eventuale sovratensione.

AVVISO 49, Lim. velocità

L'avviso viene mostrato quando la velocità è al di fuori dell'intervallo specificato in *parametro 4-11 Motor Speed Low Limit [RPM]* e *parametro 4-13 Motor Speed High Limit [RPM]*.

ALLARME 50, AMA, taratura non riuscita

Contattare il rivenditore Danfoss o l'ufficio assistenza Danfoss.

ALLARME 51, AMA, controllo Unom e Inom

Probabilmente sono errate le impostazioni della tensione motore, della corrente motore e della potenza motore.

Ricerca ed eliminazione dei guasti

- Controllare le impostazioni nei *parametri da 1-20 a 1-25*.

ALLARME 52, AMA Inom bassa

La corrente motore è troppo bassa.

Ricerca ed eliminazione dei guasti

- Controllare le impostazioni in *parametro 1-24 Corrente motore*.

ALLARME 53, AMA mot. gr.

Il motore è troppo grande per eseguire AMA.

ALLARME 54, AMA, mot picc.

Il motore è troppo piccolo perché l'AMA funzioni.

ALLARME 55, F. c. par. AMA

L'AMA non è in grado di funzionare perché i valori dei parametri del motore sono al di fuori del campo accettabile.

ALLARME 56, AMA interr.

L'AMA viene interrotto manualmente.

ALLARME 57, AMA interno

Tentare di riavviare l'AMA. Ripetuti avviamenti possono surriscaldare il motore.

ALLARME 58, AMA, guasto interno

Contattare il rivenditore Danfoss.

AVVISO 59, Lim.corrente

La corrente è superiore al valore in *parametro 4-18 Current Limit*. Assicurarsi che i dati motore nei *parametri da 1-20 a 1-25* siano impostati correttamente. Aumentare il limite di corrente, se necessario. Accertarsi che il sistema possa funzionare in sicurezza a un limite superiore.

AVVISO 60, Interbl. esterno

Un ingresso digitale indica una condizione di guasto esterna al convertitore di frequenza. Un interblocco esterno ha comandato lo scatto del convertitore di frequenza. Eliminare la condizione di guasto esterna. Per riprendere il funzionamento normale, applicare 24 V CC al morsetto programmato per l'interblocco esterno e ripristinare il convertitore di frequenza.

AVVISO/ALLARME 61, Err. di inseg.

Errore dal confronto tra la velocità di riferimento e la velocità misurata dal dispositivo di retroazione.

Ricerca ed eliminazione dei guasti

- Controllare le impostazioni per avviso/allarme/disabilitazione in *parametro 4-30 Funzione di perdita retroazione motore*.
- Impostare l'errore tollerabile in *parametro 4-31 Errore di velocità retroazione motore*.
- Impostare il tempo tollerabile di perdita della retroazione in *parametro 4-32 Timeout perdita retroazione motore*.

AVVISO/ALLARME 62, Uscita lim. freq.

Se la frequenza di uscita raggiunge il valore impostato nel *parametro 4-19 Max Output Frequency* il convertitore di frequenza emette un avviso. L'avviso si interrompe quando l'uscita torna a un valore inferiore al limite massimo. Se il convertitore di frequenza non è in grado di limitare la frequenza, scatta ed emette un allarme. L'allarme può essere emesso nella modalità Flux se il convertitore di frequenza perde il controllo del motore.

Ricerca ed eliminazione dei guasti

- Controllare l'applicazione per possibili cause.
- Aumentare il limite della frequenza di uscita. Accertarsi che il sistema possa funzionare in sicurezza a una frequenza di uscita superiore.

ALLARME 63, Fr. mecc. basso

La corrente motore effettiva non ha superato la corrente rilascio freno entro la finestra di tempo di ritardo avviamento.

AVVISO 64, Limite tens

La combinazione di carico e velocità richiede una tensione motore superiore alla tensione del collegamento CC effettiva.

AVVISO/ALLARME 65, Temp. sch. c.

La temperatura di disinserimento della scheda di controllo è di 85 °C (185 °F).

Ricerca ed eliminazione dei guasti

- Verificare che la temperatura ambiente di funzionamento sia entro i limiti.
- Controllare eventuali filtri intasati.
- Controllare il funzionamento della ventola.
- Controllare la scheda di controllo.

AVVISO 66, Bassa temp.

La temperatura del convertitore di frequenza è troppo bassa per il normale funzionamento. L'avviso si basa sul sensore di temperatura nel modulo IGBT. Aumentare la temperatura ambiente dell'unità. Una modesta quantità di corrente di mantenimento può essere inviata al convertitore di frequenza anche quando il motore è fermo

impostando *parametro 2-00 DC Hold/Preheat Current* su [5%] e *parametro 1-80 Function at Stop*.

ALLARME 67, Cambio di opz.

Una o più opzioni sono state aggiunte o rimosse dall'ultimo spegnimento. Verificare che la modifica alla configurazione sia voluta e ripristinare l'unità.

ALLARME 68, Arresto sicuro

È stato attivato Safe Torque Off (STO). Per riprendere il funzionamento normale, applicare 24 V CC al morsetto 37, quindi inviare un segnale di ripristino (tramite bus, I/O digitale o premendo [Reset]).

ALLARME 69, Temp. sch. pot

Il sensore di temperatura sulla scheda di potenza rileva una temperatura troppo alta o bassa.

Ricerca ed eliminazione dei guasti

- Verificare che la temperatura ambiente di funzionamento sia entro i limiti.
- Controllare eventuali filtri intasati.
- Controllare il funzionamento della ventola.
- Controllare la scheda di potenza.

ALLARME 70, Conf. FC n.cons.

La scheda di controllo e la scheda di potenza sono incompatibili. Per verificare la compatibilità, contattare il fornitore Danfoss, indicando il codice dell'unità ricavato dalla targa e i codici articolo delle schede.

ALLARME 71, Arr. sic. PTC 1

STO è stato attivato da VLT® PTC Thermistor Card MCB 112 (motore troppo caldo). Il funzionamento normale può essere ripreso quando MCB 112 applica nuovamente una tensione di 24 V CC al morsetto 37 (quando la temperatura del motore raggiunge un valore accettabile) e quando l'ingresso digitale da MCB 112 viene disattivato. Quando ciò accade, inviare un segnale di ripristino (tramite bus o I/O digitali o premere [Reset]).

ALLARME 72, Guasto peric.

STO con scatto bloccato. Si è verificata una combinazione inattesa di comandi STO:

- La VLT® PTC Thermistor Card MCB 112 consente X44/10, ma STO non è abilitato.
- MCB 112 è il solo dispositivo a usare STO (specificato attraverso la selezione [4] *Allarme PTC 1* oppure [5] *Avviso PTC 1* nel *parametro 5-19 Arresto di sicurezza morsetto 37*), STO è attivato e X44/10 non è attivato.

AVVISO 73, Ripr. Aut. Arr. sic

STO attivato. Con il riavvio automatico abilitato, il motore può avviarsi una volta eliminato il guasto.

ALLARME 74, Termistore PTC

Allarme relativo alla VLT® PTC Thermistor Card MCB 112. Il PTC non funziona.

ALLARME 75, Illegal profile sel.

Non scrivere il valore del parametro mentre il motore è in funzione. Arrestare il motore prima di scrivere il profilo MCO in *parametro 8-10 Profilo parola di com.*

AVVISO 76, Setup unità pot.

Il numero richiesto di unità di potenza non corrisponde al numero rilevato di unità di potenza attive.

Questo avviso si verifica quando si sostituisce un modulo per un contenitore di taglia F se i dati di potenza nella scheda di potenza del modulo non corrispondono a quelli del resto del convertitore di frequenza.

Risoluzione dei problemi

- Confermare che il pezzo di ricambio e la sua scheda di potenza rechino il corretto codice articolo.

AVVISO 77, Modo pot. rid.

Il convertitore di frequenza sta funzionando a potenza ridotta (meno sezioni inverter di quante sarebbero possibili). Questo avviso viene generato durante il ciclo di accensione quando il convertitore di frequenza è impostato per funzionare con un numero minore di inverter e continua a rimanere attivo.

ALLARME 78, Err. inseg.

La differenza fra il valore del setpoint e quello effettivo supera il valore impostato in *parametro 4-35 Errore di inseguimento*.

Ricerca ed eliminazione dei guasti

- Disabilitare la funzione o selezionare un allarme/avviso in *parametro 4-34 Funz. errore di inseguim.*
- Controllare la meccanica in corrispondenza di carico e motore. Controllare i collegamenti di retroazione dall'encoder del motore al convertitore di frequenza.
- Selezionare la funzione di retroazione del motore nel *parametro 4-30 Funzione di perdita retroazione motore*.
- Regolare la banda dell'errore di inseguimento in *parametro 4-35 Errore di inseguimento* e in *parametro 4-37 Err. di inseguim. dur. rampa*.

ALLARME 79, Conf. t. pot.n.c

La scheda di messa in scala reca un codice articolo scorretto o non è installata. Non è stato possibile installare il connettore MK102 sulla scheda di potenza.

ALLARME 80, Inverter inicial.

Le impostazioni parametri sono inizializzate alle impostazioni di fabbrica dopo un ripristino manuale. Ripristinare l'unità per cancellare l'allarme.

ALLARME 81, CSIV dannegg.

Errori di sintassi nel file CSIV.

ALLARME 82, Errore par. CSIV

Il CSIV ha fallito nell'inizializzazione di un parametro.

ALLARME 83, Illegal Option Combi.

Le opzioni montate non sono compatibili.

ALLARME 84, No Safety Option

L'opzione di sicurezza è stata rimossa senza applicare un ripristino generale. Ricollegare l'opzione di sicurezza.

ALLARME 88, Option Detection

È stata rilevata una modifica nella configurazione delle opzioni. Il *Parametro 14-89 Option Detection* è impostato su [0] *Frozen configuration (Configurazione bloccata)* e la configurazione delle opzioni è stata cambiata.

- Per effettuare la modifica, abilitare le modifiche della configurazione delle opzioni in *parametro 14-89 Option Detection*.
- In alternativa, ripristinare la corretta configurazione delle opzioni.

AVVISO 89, Mechanical Brake Sliding

Il monitor del freno di sollevamento ha rilevato una velocità del motore che supera i 10 giri/min.

ALLARME 90, Mon. retroaz.

Controllare il collegamento all'opzione encoder/resolver e, se necessario, sostituire il VLT® Encoder Input MCB 102 o il VLT® Resolver Input MCB 103.

ALLARME 91, Imp. errata AI54

Impostare l'interruttore S202 sulla posizione (ingresso tensione) quando un sensore KTY è collegato al morsetto di ingresso analogico 54.

ALLARME 99, Rotore bloccato

Il rotore è bloccato.

AVVISO/ALLARME 101, Speed Monitor

Il valore di monitoraggio della velocità del motore è fuori dall'intervallo. Vedere *parametro 4-43 Motor Speed Monitor Function*.

AVVISO/ALLARME 104, Mixing Fans

La ventola non sta funzionando. Il monitoraggio della ventola controlla che la ventola giri all'accensione oppure ogniqualvolta la ventola di miscelazione venga accesa. Il guasto della ventola di miscelazione può essere configurato come un scatto per avviso o uno scatto per allarme in *parametro 14-53 Fan Monitor*.

Risoluzione dei problemi

- Spegner e riaccendere il convertitore di frequenza per determinare se l'avviso/l'allarme ritorna.

AVVISO/ALLARME 122, Mot. rotat. unexp.

Il convertitore di frequenza effettua una funzione che richiede che il motore sia fermo, per esempio, mantenimento CC per motori PM.

AVVISO 123, Motor Mod. Changed (Mod. motore cambiata)

Il motore selezionato in *parametro 1-11 Modello motore* non è corretto. Controllare il modello del motore.

AVVISO/ALLARME 157, Power Limit Mot.

La potenza di uscita supera il valore definito nel parametro 4-82 *Power Limit Motor Mode*.

AVVISO/ALLARME 158, Power Limit Gen.

La potenza rigenerativa supera il valore definito nel parametro 4-83 *Power Limit Generator Mode*.

AVVISO 163, ATEX ETR cur.lim.warning

Il convertitore di frequenza ha funzionato al di sopra della curva caratteristica per oltre 50 s. L'avviso viene attivato all'83% e disattivato al 65% del sovraccarico termico consentito.

ALLARME 164, ATEX ETR cur.lim.alarm

Il funzionamento oltre la curva caratteristica per oltre 60 s entro un periodo di 600 s attiva l'allarme e il convertitore di frequenza scatta.

AVVISO 165, ATEX ETR freq.lim.warning

Il convertitore di frequenza funziona per più di 50 s al di sotto della frequenza minima consentita (parametro 1-98 *ATEX ETR interpol. points freq.*).

ALLARME 166, ATEX ETR freq.lim.alarm

Il convertitore di frequenza ha funzionato per oltre 60 s (in un periodo di 600 s) al di sotto della frequenza minima consentita (parametro 1-98 *ATEX ETR interpol. points freq.*).

AVVISO/ALLARME 210, Position Tracking

L'errore di posizione effettiva supera il valore in parametro 4-71 *Maximum Position Error*.

Parametro 4-70 *Position Error Function* definisce se si tratti di un avviso o di un allarme.

AVVISO/ALLARME 211, Position Limit

La posizione è al di fuori dei limiti definiti nel parametro 3-06 *Minimum Position* e parametro 3-07 *Maximum Position*. Parametro 4-73 *Position Limit Function* definisce la funzione quando si verifica questo avviso/allarme.

AVVISO/ALLARME 212, Homing Not Done

Una funzione di homing è selezionata in parametro 17-80 *Homing Function* e il posizionamento assoluto viene eseguito prima che l'homing sia completato.

ALLARME 213, Homing Timeout

L'homing è stato avviato ma non si è concluso entro il tempo definito in parametro 17-85 *Homing Timeout*.

ALLARME 214, No Sensor Input

Un processo di homing con una funzione di homing che richiede un sensore o il posizionamento di una sonda di contatto viene avviato senza la necessità di alcun ingresso definito per il sensore.

AVVISO/ALLARME 215, Start Fwd/Rev

È attiva una delle opzioni di fine corsa dell'hardware, [12] *Enable Start Forward* o [13] *Enable Start Reverse*.

AVVISO/ALLARME 216, Touch Timeout

Un sensore di sonda di contatto non viene rilevato entro il tempo definito nel parametro 4-75 *Touch Timeout*. La temporizzazione del timer è avviata non appena viene

attivato il posizionamento della sonda di contatto anche se l'applicazione non è in movimento.

AVVISO 220, Configuration file version not supported (Versione file configurazione non supportata)

Il convertitore di frequenza non supporta l'attuale configurazione della versione del file. La personalizzazione è stata annullata.

ALLARME 246, Alim. sch. pot

Questo allarme è valido soltanto per convertitori di frequenza con frame di taglia F. Equivale all'allarme 46, *Alim. sch. pot*.

Il valore riportato nel registro allarmi segnala quale modulo di potenza ha generato l'allarme:

- 1 = modulo inverter all'estrema sinistra.
- 2 = modulo inverter intermedio nel convertitore di frequenza F2 o F4.
- 2 = modulo inverter a destra nel convertitore di frequenza F1 o F3.
- 3 = modulo inverter a destra nel convertitore di frequenza F2 o F4.
- 5 = modulo raddrizzatore.

AVVISO 249, B. temp. raddr.

La temperatura del dissipatore del raddrizzatore è inferiore del previsto.

Ricerca e risoluzione dei guasti

- Controllare il sensore di temperatura.

AVVISO 250, N. parte ric.

La scheda di potenza o l'SMPS sono state sostituite. Ripristinare il codice tipo del convertitore di frequenza nell'EEPROM. Selezionare il codice tipo corretto in parametro 14-23 *Typecode Setting* in base all'etichetta sul convertitore di frequenza. Ricordarsi di selezionare *Salva* in EEPROM per terminare.

AVVISO 251, Nuovo cod. tipo

La scheda di potenza o altri componenti sono stati sostituiti e il codice identificativo è cambiato.

AVVISO 253, Sovracc. uscita dig. mors. X49/9

L'uscita digitale X49/9 è sovraccaricata.

AVVISO 254, Sovracc. usc. dig. mors. X49/11

L'uscita digitale X49/11 è sovraccaricata.

AVVISO 255, Sovracc. uscita dig. mors. X49/7

L'uscita digitale X49/7 è sovraccaricata.

ALLARME 430, PWM Disabled

L'alimentazione sulla scheda di potenza è disattivata.

7 Appendice

7.1 Simboli, abbreviazioni e convenzioni

°C	Gradi Celsius
°F	Gradi Fahrenheit
CA	Corrente alternata
AEO	Ottimizzazione automatica dell'energia
ASM	Motore asincrono o motore a induzione standard
AWG	American Wire Gauge
AMA	Adattamento automatico motore
CC	Corrente continua
EMC	Compatibilità elettromagnetica
ETR	Relè termico elettronico
$f_{M,N}$	Frequenza motore nominale
FC	Convertitore di frequenza
I_{INV}	Corrente nominale di uscita dell'inverter
I_{LIM}	Limite di corrente
$I_{M,N}$	Corrente nominale del motore
$I_{VLT,MAX}$	Corrente di uscita massima
$I_{VLT,N}$	Corrente di uscita nominale fornita dal convertitore di frequenza
IP	Classe di protezione IP
IPM	Motore PM con magneti montati all'interno
LCP	Pannello di controllo locale
MCT	Motion Control Tool
n_s	Velocità del motore sincrono
$P_{M,N}$	Potenza motore nominale
PELV	Tensione di protezione bassissima
PCB	Scheda di circuito stampato
Motore PM	Motore a magneti permanenti
PWM	Modulazione di larghezza degli impulsi
RPM	Giri al minuto
Regen	Morsetti rigenerativi
SPM	Motore PM con magneti montati sulla superficie
SynRM	Motore sincrono a riluttanza
T_{LIM}	Coppia limite
$U_{M,N}$	Tensione motore nominale

Tabella 7.1 Simboli e abbreviazioni

Convenzioni

Gli elenchi numerati indicano le procedure.

Gli elenchi puntati indicano altre informazioni.

Il testo in corsivo indica:

- riferimenti incrociati;
- collegamento;
- nomi di parametri;
- nomi di gruppo di parametri;
- opzioni di parametri;
- nota a piè di pagina.

Tutte le dimensioni espresse nei disegni sono in [mm].

Indice

A

Abbreviazione..... 317

Accelerazione/decelerazione..... 10

Adattamento automatico motore (AMA)
 Avviso..... 313

Allarme..... 302

Alta tensione..... 6

ASM..... 40

Avviamento/arresto..... 9

Avviamento/arresto a impulsi..... 10

Avvio involontario..... 7

Avviso..... 302

Avviso regolabile..... 91

Azioni temporizzate..... 223

B

Bus di campo CAN DeviceNet..... 156

Bypass velocità..... 93

C

Caratteristica U/f..... 51

Caratteristiche speciali..... 230

Carico termico..... 50, 204

Cavi di comando..... 9

Commut.inverter..... 182

Comparatore..... 160

Compatibilità..... 193, 232

Comunicazione seriale..... 4

Condensatore..... 108

Condivisione del carico..... 6, 7

Configurazione..... 144

Controllo
 PID controllo di processo avanzato..... 141
 Principio di regolazione..... 37, 38
 Principio di regolazione U/f..... 38
 Reg. lim. di corr..... 189
 Regolatore di processo PID..... 140
 Regolatore di velocità PID..... 133
 Regolazione della coppia PI..... 139
 Retroazione controllo di processo..... 139
 Smart Logic Control..... 156

Convenzione..... 317

Copia/Salva LCP..... 33

Coppia
 Coppia..... 44
 Limite..... 309

Coppia di interruzione..... 4

Cortocircuito..... 309

D

Dati di funzion..... 195

Declassamento automatico..... 192

Diagnosi..... 209

Diagnostica porta..... 154

Display grafico..... 12

Display LCP..... 27

Dissipatore
 Avviso..... 312, 314

E

Encoder..... 88, 120

Ethernet..... 156

ETR..... 204

F

Flusso..... 38, 40, 42

Flux..... 50

Freno
 CC..... 65
 meccanico..... 68
 Funzioni energia freno..... 66
 Potenza di frenatura..... 4

Funz. di avv..... 55

Funzione wobble..... 230

Fusibile..... 312

I

Identificazione del convertitore di frequenza..... 200

Identificazione, convertitore di frequenza..... 200

Impostaz. log dati..... 195

Impostazione della porta..... 149

Impostazioni di fabbrica..... 248

Impostazioni dipendenti dal carico..... 52

Impostazioni generali..... 37, 144

Inform. parametri..... 202

Ingr. encoder 24V..... 120

Ingressi
 Ingresso analogico..... 4, 124, 125
 Modalità I/O digitali..... 97

Ingresso
 Opzione di ingresso..... 277, 301

Ingresso analogico..... 123, 236

Ingresso digitale..... 97

Ingresso impulsi..... 117

Inizializzazione..... 23

Interfaccia resolver.....	213	Opzione ingresso sensore.....	234
J			
Jog.....	3	Pacchetto di lingue.....	24
Jog fieldbus.....	155	Pannello di controllo locale numerico.....	21
L			
LCP.....	3, 5, 12, 15, 21	Parametro indicizzato.....	21
LED.....	12	Password.....	34
Limite di riferimento.....	72	Perdita di fase.....	307
Log.....	199	Potenziometro	
Log manutenzione.....	220	digitale.....	84
M			
MCB 113.....	104, 130	Riferimento del potenziometro.....	10
MCB 114.....	234	Riferimento tensione mediante potenziometro.....	10
Menu principale.....	14, 17, 19	Precauzioni di sicurezza.....	6
Menu rapido.....	13, 17	PROFIBUS.....	156
Messaggio di stato.....	12	Programmazione parametri.....	17
Mod. I/O analogici.....	123	Protocollo FC MC.....	150
Modalità di protezione.....	7	R	
Modalità visualizzazione.....	15	Raffreddamento.....	60
Modo di funzionamento.....	25	Rampa.....	78, 80, 81, 83
Monitoraggio.....	213	RCD.....	5
Morsetti		Reattanza di dispersione dello statore.....	45
Morsetto 42.....	126	Reattanza principale.....	45
Morsetto 53.....	123	Registro allarmi.....	199
Morsetto 54.....	124	Regola logica.....	168
Morsetto X30/11.....	125	Regolazioni per l'arresto.....	56
Morsetto X30/12.....	125	Regolazioni per l'avvio.....	54
Morsetto X30/8.....	128	Relè.....	111
Morsetto X45/1.....	131	Resistenza di frenatura	
Morsetto X45/3.....	131	Avviso.....	310
Morsetto X48/10.....	235	Resistenza freno	
Morsetto X48/2.....	236	Resistenza freno.....	308
Morsetto X48/4.....	234	Rete	
Motore		Alimentazione di rete.....	6
Avviso.....	308, 309, 311	On/Off.....	183
Dati motore.....	40, 44	Riferimento.....	72, 206
Dati motore avanz.....	46	Riferimento locale.....	25
Limite motore.....	86	Ripristino.....	14, 314
Monitoraggio retrazione motore.....	88	Ritardo avv.....	55
PM.....	41	Rotazione libera.....	97
Protezione del motore.....	58	Rotazione libera;.....	14
SPM.....	43	Rotore	
Stato del motore.....	204	Avviso.....	315
Surriscaldamento.....	309	Rs flip flops.....	164
Temperatura motore.....	58	Ruota libera.....	3
Velocità del motore, nominale.....	3		
Velocità del motore, sincrono.....	3		
O			
Opzione I/O.....	121		

	VVC+.....	5
S		
Safe Torque Off		
Avviso.....	314	
Sbilanciamento di tensione.....	307	
Scatto ripristino.....	186	
Scatto sovracorrente.....	108	
Scheda di controllo		
Avviso.....	314	
Scheda di potenza		
Avviso.....	314	
Schermato/armato.....	9	
Selezione motore.....	40	
Senso orario.....	55	
Simbolo.....	317	
SLC.....	156	
Smart Application Setup (SAS).....	19	
Smart Logic Control.....	156	
Sovraccarico		
inverter, nessuno scatto.....	192	
Spia.....	13	
Stato del convertitore di frequenza.....	205	
Stato generale.....	203	
SynRM.....	42	
T		
Tasto LCP.....	22	
Tempo di scarica.....	7	
Tensione di alimentazione.....	312	
Termistore		
Avviso.....	314	
Termistore.....	5, 58	
Terra		
Avviso.....	313	
Timer.....	168	
U		
Uscita a impulsi.....	118	
Uscita analogica.....	126, 128, 130	
Uscita congelata.....	3, 97	
Uscita relè.....	105	
V		
Velocità di uscita.....	55	
Ventilatori		
Avviso.....	315	
Visual. person. LCP.....	30	
Visualizzazione dati.....	203, 220	



.....
La Danfoss non si assume alcuna responsabilità circa eventuali errori nei cataloghi, pubblicazioni o altri documenti scritti. La Danfoss si riserva il diritto di modificare i suoi prodotti senza previo avviso, anche per i prodotti già in ordine, sempre che tali modifiche si possano fare senza la necessità di cambiamenti nelle specifiche che sono già state concordate. Tutti i marchi di fabbrica citati sono di proprietà delle rispettive società. Il nome Danfoss e il logotipo Danfoss sono marchi depositati della Danfoss A/S. Tutti i diritti riservati.
.....

Danfoss A/S
Ulsnaes 1
DK-6300 Graasten
vlt-drives.danfoss.com

