

VACON[®] 100 FLOW
交流变频器

应用手册

VACON[®]

前言

文档 ID :	DPD01254D
日期 :	15.10.2014
软件版本 :	FW0159V010

关于本手册

本手册的版权归 Vacon Plc. 所有。保留所有权利。

在本手册中，您可查看有关 Vacon® 交流变频器功能以及如何使用该变频器的信息。本手册采用与变频器菜单（第 1 和 4-8 章）相同的结构。

第 1 章：快速入门指南

- 如何使用控制面板开始工作。

第 2 章：向导

- 选择应用程序配置。
- 快速设置应用程序。
- 不同应用程序以及示例。

第 3 章：用户界面

- 显示类型以及如何使用控制面板。
- PC 工具 Vacon Live。
- 现场总线的功能。

第 4 章：监控菜单

- 有关监控值的数据。

第 5 章：参数菜单

- 变频器所有参数的列表。

第 6 章：诊断菜单

第 7 章：I/O 和硬件菜单

第 8 章：用户设置、收藏夹和用户级别菜单

第 9 章：监控值说明

第 10 章：参数说明

- 如何使用参数。
- 数字和模拟输入编程。
- 应用程序专用功能。

第 11 章：故障跟踪

- 故障及其原因。
- 重置故障。

第 12 章：附录

- 不同应用程序中的默认参数。

本手册包含大量参数表。这些说明介绍如何阅读这些表格。

Index	Parameter	Min	Max	Unit	Default	ID	Description
							

- | | |
|-------------------------|--------------------|
| A. 参数在菜单中的位置，即参数编号。 | F. 在工厂设置的值。 |
| B. 参数的名称。 | G. 参数的 ID 编号。 |
| C. 参数的最小值。 | H. 参数值和/或其功能的简短说明。 |
| D. 参数的最大值。 | |
| E. 参数值的单位。如果有单位，则显示该单位。 | |

1. 显示此符号时，您可以在章节“参数说明”中找到有关该参数的更多数据。

Vacon® 交流变频器的功能

- 您可以为您的过程选择必要的应用程序：标准、HVAC、PID 控制、多泵（单变频器）或多泵（多变频器）。变频器将自动进行一些必要的设置，便于进行调试工作。
- 用于首次启动和消防模式的向导。
- 每个应用程序的向导：标准、HVAC、PID 控制、多泵（单变频器）和多泵（多变频器）。
- FUNCT 按钮便于在本地与远程控制位置之间进行切换。远程控制位置可以是 I/O 或现场总线。您可以使用参数选择远程控制位置。
- 8 个预设频率。
- 电机电位计功能。
- 刷新功能。
- 2 个可编程的斜坡时间，2 个监控和 3 个禁止频率范围。
- 强制停止。
- 用于快速操作和监控最重要值的控制页面。
- 现场总线数据映射。
- 自动重置。
- 用于避免冷凝问题的不同预热模式。
- 最大输出频率 320 Hz。
- 实时时钟和定时器功能（需要选配的电池）。可对 3 个时间通道进行编程以在变频器上实现不同的功能。
- 提供外部 PID 控制器。例如，可使用交流变频器的 I/O 来控制阀门。
- 睡眠模式功能，可自动启用和禁用变频器的运行以节省能耗。
- 2 区 PID 控制器，具有 2 个不同的反馈信号：最小和最大控制。
- 2 个设置点源，用于 PID 控制。可利用数字输入进行选择。
- PID 设置点提升功能。
- 前馈功能，用于改善对过程变化的响应。
- 过程值监控。
- 针对单变频器系统和多变频器系统的多泵控制。
- 多变频器系统中的 Multimaster 和 Multifollower 模式。
- 使用实时时钟自动切换泵的多泵系统。
- 维护计数器。
- 泵控制功能：注给泵控制、管道补压泵控制、泵叶轮自动清洁、泵输入压力监控和霜冻保护功能。

目录

前言

关于本手册	3
1 快速入门指南	11
1.1 控制面板和面板	11
1.2 显示屏	11
1.3 首次启动	12
1.4 应用程序的说明	13
1.4.1 标准和 HVAC 应用程序	13
1.4.2 PID 控制应用程序	20
1.4.3 多泵 (单变频器) 应用程序	27
1.4.4 多泵 (多变频器) 应用程序	37
2 向导	68
2.1 标准应用程序向导	68
2.2 HVAC 应用程序向导	68
2.3 PID 控制应用程序向导	70
2.4 多泵 (单变频器) 应用程序向导	72
2.5 多泵 (多变频器) 应用程序向导	75
2.6 消防模式向导	78
3 用户界面	79
3.1 在键盘上导航	79
3.2 使用图形显示屏	81
3.2.1 编辑值	81
3.2.2 重置故障	84
3.2.3 FUNCT 按钮	84
3.2.4 复制参数	88
3.2.5 对比参数	89
3.2.6 帮助文本	91
3.2.7 使用“收藏夹”菜单	92
3.3 使用文本显示屏	92
3.3.1 编辑值	93
3.3.2 重置故障	94
3.3.3 FUNCT 按钮	94
3.4 菜单结构	97
3.4.1 快速设置	98
3.4.2 监视	98
3.5 Vacon Live	99

4	监控菜单	101
4.1	监控器组	101
4.1.1	多重监控	101
4.1.2	趋势曲线	102
4.1.3	基本	105
4.1.4	I/O	107
4.1.5	温度输入	107
4.1.6	其他值和高级值	109
4.1.7	定时器功能监视	111
4.1.8	PID 控制器监控	112
4.1.9	外部 PID 控制器监控	113
4.1.10	多泵监控	113
4.1.11	维护计数器	115
4.1.12	现场总线过程数据监控	116
5	“参数”菜单	117
5.1	组 3.1 : 电机设置	117
5.2	组 3.2 : 启动/停止设置	122
5.3	组 3.3 : 参考	125
5.4	组 3.4 : 斜坡和制动设置	130
5.5	组 3.5 : I/O 配置	133
5.6	组 3.6 : 现场总线数据映射	144
5.7	组 3.7 : 禁止频率	146
5.8	组 3.8 : 监控	147
5.9	组 3.9 : 保护	148
5.10	组 3.10 : 自动重置	155
5.11	组 3.11 : 应用程序设置	157
5.12	组 3.12 : 定时器功能	158
5.13	组 3.13 : PID 控制器 1	161
5.14	组 3.14 : 外部 PID 控制器	178
5.15	组 3.15 : 多泵	182
5.16	组 3.16 : 维护计数器	187
5.17	组 3.17 : 消防模式	188
5.18	组 3.18 : 电机预热参数	190
5.19	组 3.21 : 泵控制	191
6	“诊断”菜单	197
6.1	活动故障	197
6.2	重置故障	197
6.3	故障历史记录	197
6.4	总计数器	197
6.5	跳闸计数器	198
6.6	软件信息	200
7	I/O 和硬件菜单	201
7.1	基本 I/O	201
7.2	选件板插槽	203
7.3	实时时钟	204
7.4	电源单元设置	204

7.5	键盘	205
7.6	现场总线	205
8	“用户设置”、“收藏夹”和“用户级别”菜单	206
8.1	用户设置	206
8.1.1	用户设置	206
8.1.2	参数备份	207
8.2	收藏夹	207
8.2.1	将项目添加到收藏夹	208
8.2.2	从收藏夹移除项目	208
8.3	用户级别	209
8.3.1	更改用户级别的访问代码	210
9	监控值说明	211
10	参数说明	213
10.1	电机设置	213
10.1.1	P3.1.4.9 启动提升 (ID 109)	219
10.1.2	I/f 启动功能	219
10.2	启动/停止设置	220
10.3	参考	227
10.3.1	频率参考	227
10.3.2	预设频率	227
10.3.3	电机电位计参数	229
10.3.4	刷新参数	230
10.4	斜坡和制动设置	231
10.5	I/O 配置	232
10.5.1	数字和模拟输入的编程	232
10.5.2	可编程输入的默认功能	242
10.5.3	数字输入	243
10.5.4	模拟输入	243
10.5.5	数字输出	248
10.5.6	模拟输出	250
10.6	禁止频率	253
10.7	保护	254
10.7.1	电机热保护	255
10.7.2	电机失速保护	258
10.7.3	欠载 (干泵) 保护	259
10.8	自动重置	263
10.9	定时器功能	264
10.10	PID 控制器	268
10.10.1	前馈	269
10.10.2	睡眠功能	269
10.10.3	反馈监控	271
10.10.4	压力损失补偿	272
10.10.5	软填充	274
10.10.6	输入压力监控	275
10.10.7	检测到无需求时的睡眠功能	276
10.10.8	多设置点	278

10.11	多泵功能	280
10.11.1	多泵 (多变频器) 的调试检查表	280
10.11.2	系统配置	282
10.11.3	互锁	287
10.11.4	多泵系统中的反馈传感器连接	287
10.11.5	过压监控	296
10.11.6	泵运行时间计数器	297
10.12	维护计数器	299
10.13	消防模式	300
10.14	电机预热功能	301
10.15	泵控制	302
10.15.1	自动清洁	302
10.15.2	管道补压泵	304
10.15.3	注给泵	305
10.15.4	反注给功能	306
10.15.5	霜冻保护	306
10.16	计数器	306
10.16.1	工作时间计数器	306
10.16.2	工作时间跳闸计数器	307
10.16.3	运行时间计数器	307
10.16.4	通电时间计数器	308
10.16.5	能量计数器	308
10.16.6	能量跳闸计数器	309
11	故障跟踪	311
11.1	出现故障	311
11.1.1	使用“重置”按钮进行重置	311
11.1.2	在图形显示屏中使用参数进行重置	311
11.1.3	在文本显示屏中使用参数进行重置	312
11.2	故障历史记录	313
11.2.1	在图形显示屏中检查故障历史记录	313
11.2.2	在文本显示屏中检查故障历史记录	314
11.3	故障代码	316
12	附录 1	325
12.1	不同应用程序中的参数默认值	325

1 快速入门指南

1.1 控制面板和面板

控制面板是交流变频器与用户之间的界面。使用控制面板，您可以控制电机的速度并监视交流变频器的状态。您还可以设置交流变频器的参数。



图 1: 面板上的按钮

- | | |
|--|--|
| <p>A. BACK/RESET 按钮。用于在菜单中向后移动、退出编辑模式、重置故障。</p> <p>B. 向上箭头按钮。用于向上滚动菜单和增大值。</p> <p>C. FUNCT 按钮。用于更改电机的旋转方向、访问控制页面和更改控制位置。有关更多信息，请参见 3.3.3 FUNCT 按钮。</p> <p>D. 向右箭头按钮。</p> | <p>E. 启动按钮。</p> <p>F. 向下箭头按钮。用于向下滚动菜单和减小值。</p> <p>G. 停止按钮。</p> <p>H. 向左箭头按钮。用于向左移动光标。</p> <p>I. OK 按钮。用于进入一个活动级别或项目，或用于接受选择。</p> |
|--|--|

1.2 显示屏

有 2 种显示屏类型：图形显示屏和文本显示屏。控制面板始终具有相同的键盘和按钮。

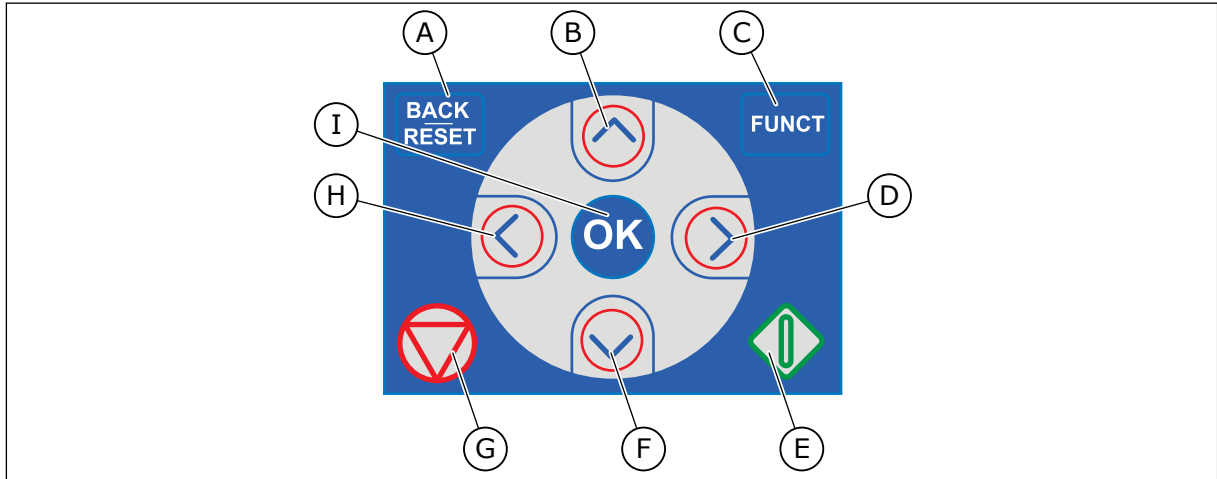
显示屏显示以下数据：

- 电机和变频器的状态。
- 电机和变频器中的故障。
- 您在菜单结构中的位置。



图 2: 图形显示屏

- | | |
|----------------------------------|-----------------------------|
| A. 第一个状态字段：STOP/RUN | E. 控制位置字段：PC/I/O/键盘/现场总线 |
| B. 电机的旋转方向 | F. 位置字段：参数的 ID 编号和当前在菜单中的位置 |
| C. 第二个状态字段：READY/NOT READY/FAULT | G. 激活的组或项目 |
| D. 警报字段：警报/- | H. 所述组中的项目数量 |

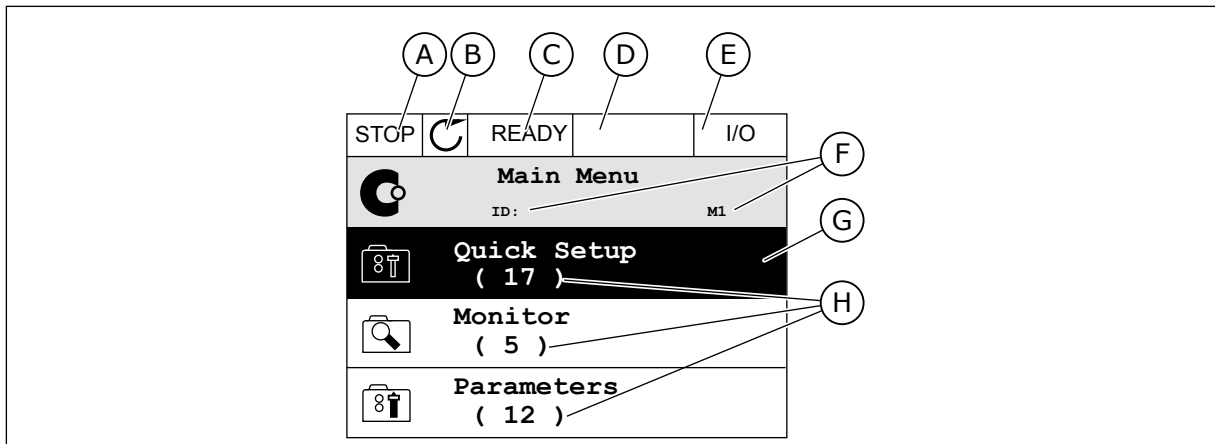

图 3: 文本显示屏。如果文本太长而无法显示，则文本会在显示屏上自动滚动。

- | | |
|-----------------|--------------|
| A. 状态指示灯 | D. 当前在菜单中的位置 |
| B. 警报和故障指示灯 | E. 控制位置指示灯 |
| C. 当前位置的组或项目的名称 | F. 旋转方向指示灯 |

1.3 首次启动

启动变频器后，启动向导将会启动。
启动向导可指导您为变频器提供必要的的数据以便控制您的流程。

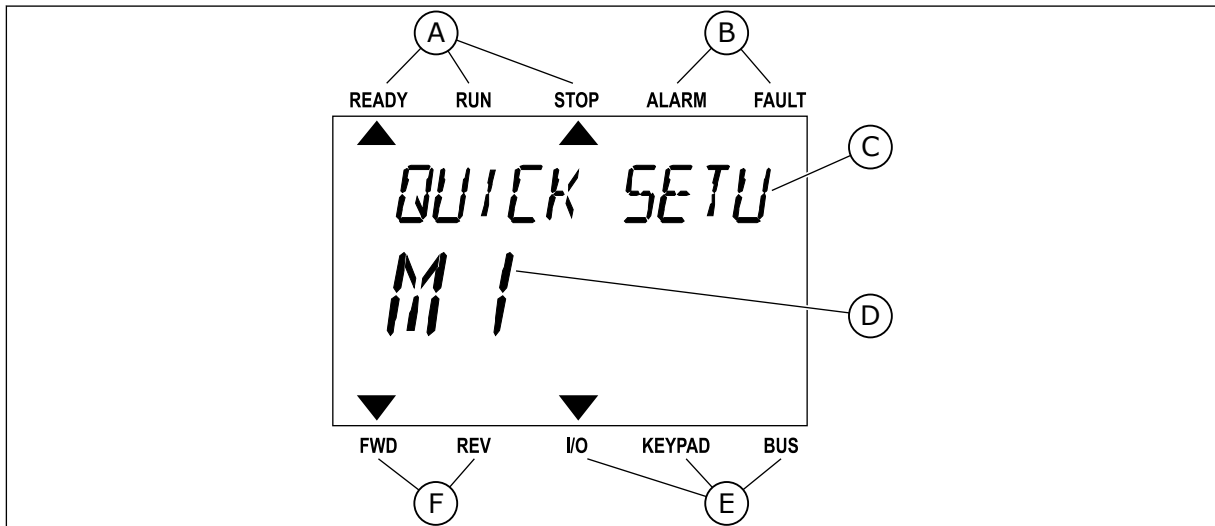
1	语言选择 (P6.1)	选项在所有语言包中各不相同
2	夏令时* (P5.5.5)	俄罗斯 美国 欧洲 关
3	时间* (P5.5.2)	hh:mm:ss
4	年* (P5.5.4)	yyyy
5	日期* (P5.5.3)	dd.mm.

* 如果安装了电池，则会出现这些步骤。

6	运行启动向导？	是 否
---	---------	--------

选择是并按“确定”按钮。如果您选择否，交流变频器将退出启动向导。
要手动设置参数值，请选择否并按“确定”按钮。

7	选择应用程序 (P1.2 应用程序, ID 212)	标准 HVAC PID 控制 多泵 (单变频器) 多泵 (多变频器)
---	----------------------------	--

要继续使用您在步骤 7 中选择的程序向导，请选择是并按“确定”按钮。有关应用程序向导的说明，请参见 2 向导。

如果选择否并按“确定”按钮，启动向导将停止，您必须手动选择所有参数值。

要再次启动该启动向导，可以使用 2 种方法。转到参数 P6.5.1 恢复工厂默认设置或转到参数 B1.1.2 启动向导。然后将值设置为激活。

1.4 应用程序的说明

使用参数 P1.2 (应用程序) 为变频器选择一个应用程序。参数 P1.2 发生变化后，一组参数会立即获得其预设值。

1.4.1 标准和 HVAC 应用程序

例如，使用标准应用程序和 HVAC 应用程序控制泵或风机。

可从键盘、现场总线或 I/O 端子来控制变频器。

在使用 I/O 端子控制变频器时，频率参考信号连接至 AI1 (0...10V) 或 AI2 (4...20mA)。连接由信号的类型指定。还提供 3 种预设频率参考。您可以使用 DI4 和 DI5 激活预设频率参考。变频器的启动和停止信号连接至 DI1 (正向启动) 和 DI2 (反向启动)。

可以在所有应用程序中自由配置所有变频器输出。基本 I/O 板上提供 1 个模拟输出 (输出频率) 和 3 个继电器输出 (运行、故障、就绪) 。

有关参数的说明，请参见 10 参数说明。



图 4: 标准应用程序和 HVAC 应用程序的默认控制连接

* = 可使用 DIP 开关将数字输入与接地隔离。

** = 如果您使用 +SBF4 选项代码，继电器输出 3 将被替换为热敏电阻输入。请参见安装手册。

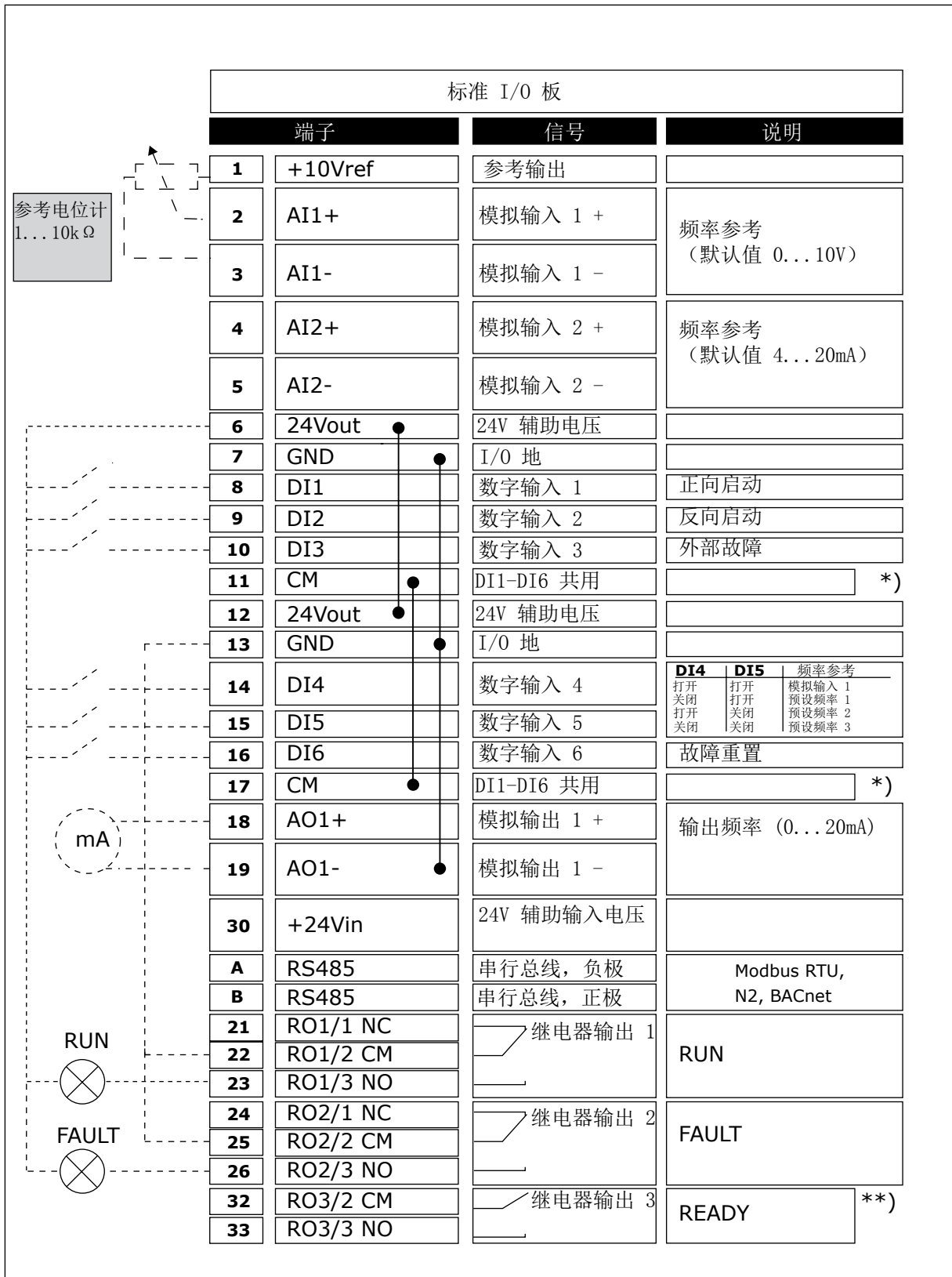

图 5: DIP 开关

- A. 数字输入
- B. 浮动

C. 连接至 GND (默认)

表 2: M1.1 向导

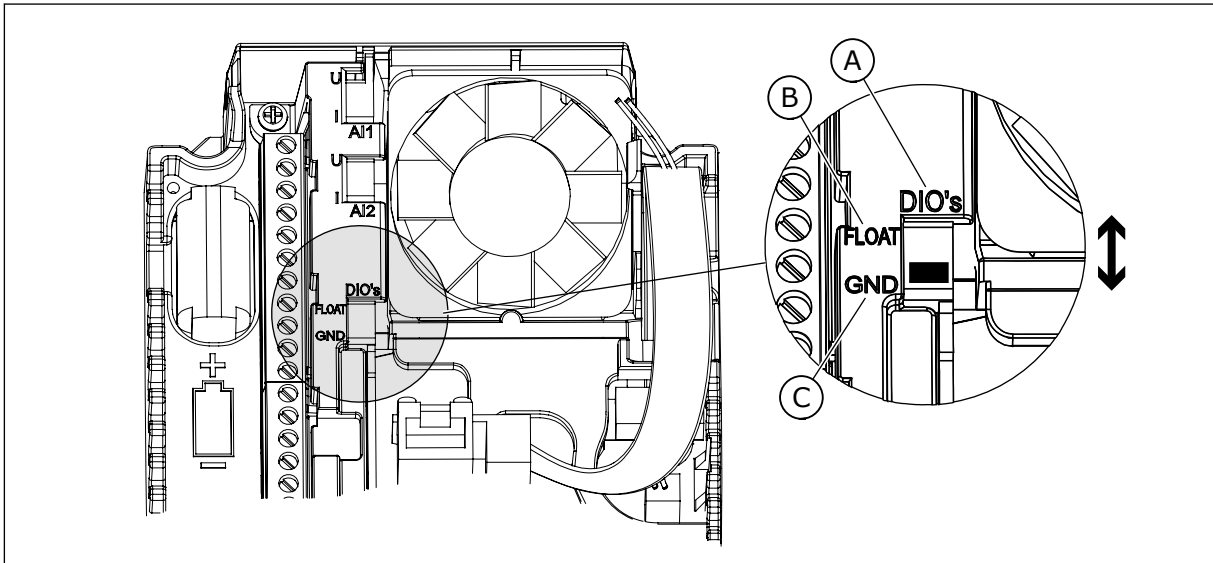
索引	参数	最小	最大	单位	默认	ID	说明
1.1.1	启动向导	0	1		0	1170	0 = 不激活 1 = 激活 选项“激活”会启动启动向导 (请参见表 1 启动向导)。
1.1.2	消防模式向导	0	1		0	1672	选择“激活”会启动消防模式向导 (请参见 2.6 消防模式向导)。

表 3: M1 快速设置

索引	参数	最小	最大	单位	默认	ID	说明
1.2 	应用程序	0	4		0	212	0 = 标准 1 = HVAC 2 = PID 控制 3 = 多泵 (单变频器) 4 = 多泵 (多变频器)
1.3	最小频率参考	0.00	P1.4	Hz	0.0	101	接受的最小频率参考。
1.4	最大频率参考	P1.3	320.0	Hz	50.0 / 60.0	102	接受的最大频率参考。
1.5	加速时间 1	0.1	3000.0	s	5.0	103	指定输出频率从 0 频率增加至最大频率所需的时间量。
1.6	减速时间 1	0.1	3000.0	s	5.0	104	指定输出频率从最大频率降低至 0 频率所需的时间量。
1.7	电机电流限制	I _H *0.1	I _S	A	视情况变化	107	来自交流变频器的最大电机电流。
1.8	电机类型	0	1		0	650	0 = 感应电机 1 = 永磁电机
1.9	电机标称电压	视情况变化	视情况变化	V	视情况变化	110	在电机标牌上找到此 U _n 值。 注意! 弄清电机连接是三角形还是星形。
1.10	电机标称频率	8.0	320.0	Hz	50 / 60	111	在电机标牌上找到此 f _n 值。
1.11	电机标称速度	24	19200	Rpm	视情况变化	112	在电机标牌上找到此 n _n 值。
1.12	电机标称电流	I _H * 0.1	I _H * 2	A	视情况变化	113	在电机标牌上找到此 I _n 值。
1.13	电机功率因数 (功率因子)	0.30	1.00		视情况变化	120	在电机标牌上找到此值。

表 3: M1 快速设置

索引	参数	最小	最大	单位	默认	ID	说明
1.14	能耗优化	0	1		0	666	变频器会找到最小电机电流，以节省能耗并降低电机噪音。例如，对风机和泵类应用使用此功能。 0 = 禁用 1 = 启用
1.15	识别	0	2		0	631	电机自识别可用于计算或测量实现良好电机和速度控制所需的电机参数。 0 = 无动作 1 = 停止时 2 = 旋转时 在执行电机自识别之前，必须设置电机铭牌参数。
1.16	启动功能	0	1		0	505	0 = 斜坡 1 = 飞车启动
1.17	停止功能	0	1		0	506	0 = 惯性停机 1 = 斜坡
1.18	自动重置	0	1		0	731	0 = 禁用 1 = 启用
1.19	外部故障响应	0	3		2	701	0 = 无动作 1 = 警报 2 = 故障 (根据停止模式停止) 3 = 故障 (惯性停机)
1.20	AI 低故障响应	0	5		0	700	0 = 无动作 1 = 警报 2 = 警报 + 预设故障频率 (P3.9.1.13) 3 = 警报 + 之前的频率 4 = 故障 (根据停止模式停止) 5 = 故障 (惯性停机)

表 3: M1 快速设置

索引	参数	最小	最大	单位	默认	ID	说明
1.21	远程控制位置	0	1		0	172	选择远程控制位置 (启动/停止)。 0 = I/O 控制 1 = 现场总线控制
1.22	I/O 控制参考 A 选择	0	20		5	117	控制位置为 I/O A 时选择频率参考源。 0 = PC 1 = 预设频率 0 2 = 键盘参考 3 = 现场总线 4 = AI1 5 = AI2 5 = AI1+AI2 7 = PID 参考 8 = 电机电位计 11 = 模块输出 1 12 = 模块输出 2 13 = 模块输出 3 14 = 模块输出 4 15 = 模块输出 5 16 = 模块输出 6 17 = 模块输出 7 18 = 模块输出 8 19 = 模块输出 9 20 = 模块输出 10 使用参数 1.2 设置的应用程序将会提供默认值。
1.23	键盘控制参考选择	0	20		1	121	控制位置为键盘时选择频率参考源。 请参见 P1.22。
1.24	现场总线控制参考选择	0	20		2	122	控制位置为现场总线时选择频率参考源。 请参见 P1.22。
1.25	AI1 信号范围	0	1		0	379	0 = 0..10V / 0..20mA 1 = 2..10V / 4..20mA
1.26	AI2 信号范围	0	1		1	390	0 = 0..10V / 0..20mA 1 = 2..10V / 4..20mA
1.27	RO1 功能	0	51		2	1101	请参见 P3.5.3.2.1
1.28	RO2 功能	0	51		3	1104	请参见 P3.5.3.2.1

表 3: M1 快速设置

索引	参数	最小	最大	单位	默认	ID	说明
1.29	RO3 功能	0	51		1	1107	请参见 P3.5.3.2.1
1.30	AO1 功能	0	31		2	10050	请参见 P3.5.4.1.1

表 4: M1.31 标准 / M1.32 HVAC

索引	参数	最小	最大	单位	默认	ID	说明
1.31.1	预设频率 1	P1.3	P1.4	Hz	10.0	105	使用数字输入 DI4 选择预设频率。
1.31.2	预设频率 2	P1.3	P1.4	Hz	15.0	106	使用数字输入 DI5 选择预设频率。
1.31.3	预设频率 3	P1.3	P1.4	Hz	20.0	126	使用数字输入 DI4 和 DI5 选择预设频率。

1.4.2 PID 控制应用程序

可以将 PID 控制应用程序用于通过控制电机的速度来控制过程变量（例如压力）的场合。

在此应用程序中，将针对 1 个设置点和 1 个反馈信号配置变频器的内部 PID 控制器。

您可以使用 2 个控制位置。使用 DI6 选择控制位置 A 或 B。控制位置 A 处于活动状态时，DI1 发出启动和停止命令，PID 控制器提供频率参考。控制位置 B 处于活动状态时，DI4 发出启动和停止命令，AI1 提供频率参考。

您可以在所有应用程序中自由配置所有变频器输出。基本 I/O 板上提供 1 个模拟输出（输出频率）和 3 个继电器输出（运行、故障、就绪）。

有关参数的说明，请参见表 1 启动向导。



图 6: PID 控制应用程序的默认控制连接

* = 可使用 DIP 开关将数字输入与接地隔离。

** = 如果您使用 +SBF4 选项代码，继电器输出 3 将被替换为热敏电阻输入。请参见安装手册。

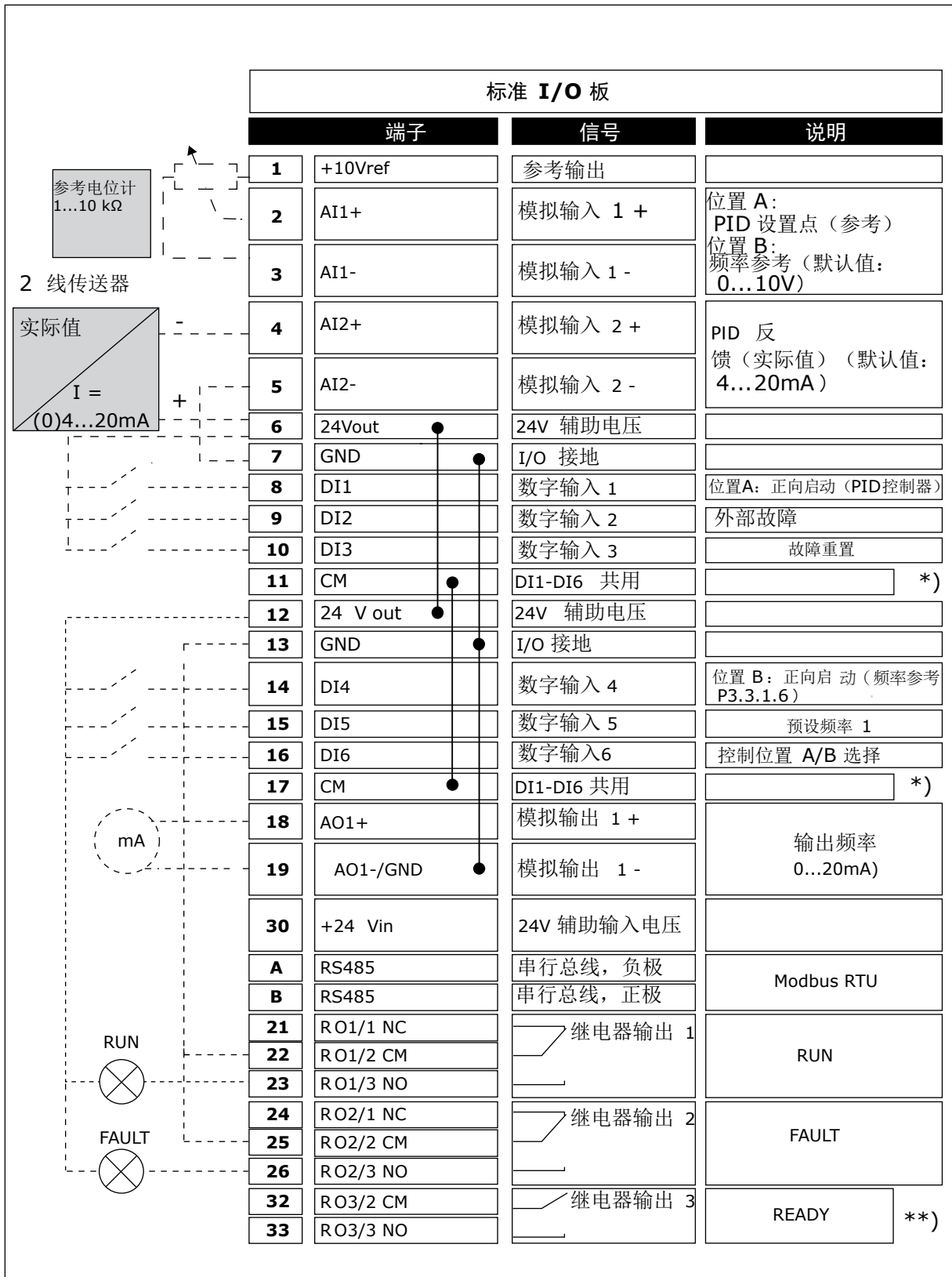

图 7: DIP 开关

- A. 数字输入
- B. 浮动

C. 连接至 GND (默认)

表 5: M1.1 向导

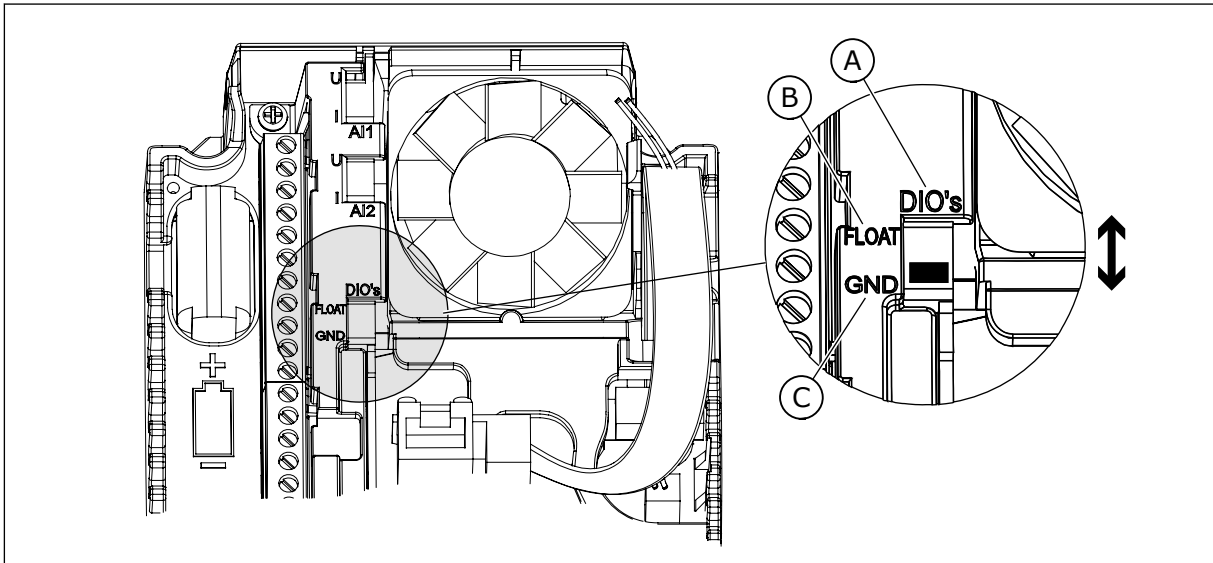
索引	参数	最小	最大	单位	默认	ID	说明
1.1.1	启动向导	0	1		0	1170	0 = 不激活 1 = 激活 选项“激活”会启动启动向导 (请参见 1.3 首次启动)。
1.1.2	消防模式向导	0	1		0	1672	选择“激活”会启动消防模式向导 (请参见 2.6 消防模式向导)。

表 6: M1 快速设置

索引	参数	最小	最大	单位	默认	ID	说明
1.2 	应用程序	0	4		2	212	0 = 标准 1 = HVAC 2 = PID 控制 3 = 多泵 (单变频器) 4 = 多泵 (多变频器)
1.3	最小频率参考	0.00	P1.4	Hz	0.0	101	接受的最小频率参考。
1.4	最大频率参考	P1.3	320.0	Hz	50.0 / 60.0	102	接受的最大频率参考。
1.5	加速时间 1	0.1	3000.0	s	5.0	103	指定输出频率从 0 频率增加至最大频率所需的时间量。
1.6	减速时间 1	0.1	3000.0	s	5.0	104	指定输出频率从最大频率降低至 0 频率所需的时间量。
1.7	电机电流限制	I _H *0.1	I _S	A	视情况变化	107	来自交流变频器的最大电机电流。
1.8	电机类型	0	1		0	650	0 = 感应电机 1 = 永磁电机
1.9	电机标称电压	视情况变化	视情况变化	V	视情况变化	110	在电机标牌上找到此 U _n 值。 注意! 弄清电机连接是三角形还是星形。
1.10	电机标称频率	8.0	320.0	Hz	50.0 / 60.0	111	在电机标牌上找到此 f _n 值。
1.11	电机标称速度	24	19200	Rpm	视情况变化	112	在电机标牌上找到此 n _n 值。
1.12	电机标称电流	I _H * 0.1	I _S	A	视情况变化	113	在电机标牌上找到此 I _n 值。
1.13	电机功率因数 (功率因子)	0.30	1.00		视情况变化	120	在电机标牌上找到此值。

表 6: M1 快速设置

索引	参数	最小	最大	单位	默认	ID	说明
1.14	能耗优化	0	1		0	666	变频器会找到最小电机电流，以节省能耗并降低电机噪音。例如，对风机和泵类应用使用此功能。 0 = 禁用 1 = 启用
1.15	识别	0	2		0	631	电机自识别可用于计算或测量实现良好电机和速度控制所需的电机参数。 0 = 无动作 1 = 停止时 2 = 旋转时 在执行电机自识别之前，必须设置电机铭牌参数。
1.16	启动功能	0	1		0	505	0 = 斜坡 1 = 飞车启动
1.17	停止功能	0	1		0	506	0 = 惯性停机 1 = 斜坡
1.18	自动重置	0	1		0	731	0 = 禁用 1 = 启用
1.19	外部故障响应	0	3		2	701	0 = 无动作 1 = 警报 2 = 故障 (根据停止模式停止) 3 = 故障 (惯性停机)
1.20	AI 低故障响应	0	5		0	700	0 = 无动作 1 = 警报 2 = 警报 + 预设故障频率 (P3.9.1.13) 3 = 警报 + 之前的频率 4 = 故障 (根据停止模式停止) 5 = 故障 (惯性停机)

表 6: M1 快速设置

索引	参数	最小	最大	单位	默认	ID	说明
1.21	远程控制位置	0	1		0	172	选择远程控制位置 (启动/停止)。 0 = I/O 控制 1 = 现场总线控制
1.22	I/O 控制参考 A 选择	1	20		6	117	控制位置为 I/O A 时选择频率参考源。 0 = PC 1 = 预设频率 0 2 = 键盘参考 3 = 现场总线 4 = AI1 5 = AI2 6 = AI1+AI2 7 = PID 参考 8 = 电机电位计 11 = 模块输出 1 12 = 模块输出 2 13 = 模块输出 3 14 = 模块输出 4 15 = 模块输出 5 16 = 模块输出 6 17 = 模块输出 7 18 = 模块输出 8 19 = 模块输出 9 20 = 模块输出 10 使用参数 1.2 设置的应用程序将会提供默认值。
1.23	键盘控制参考选择	1	20		1	121	请参见 P1.22。
1.24	现场总线控制参考选择	1	20		2	122	请参见 P1.22。
1.25	AI1 信号范围	0	1		0	379	0= 0..10V / 0..20mA 1= 2..10V / 4..20mA
1.26	AI2 信号范围	0	1		1	390	0= 0..10V / 0..20mA 1= 2..10V / 4..20mA
1.27	RO1 功能	0	51		2	11001	请参见 P3.5.3.2.1
1.28	RO2 功能	0	51		3	11004	请参见 P3.5.3.2.1
1.29	RO3 功能	0	51		1	11007	请参见 P3.5.3.2.1
1.30	AO1 功能	0	31		2	10050	请参见 P3.5.4.1.1

表 7: M1.33 PID 控制

索引	参数	最小	最大	单位	默认	ID	说明
1.33.1	PID 增益	0.00	100.00	%	100.00	118	如果参数值设置为 100%，误差值出现 10% 的变化会导致控制器输出也出现 10% 的变化。
1.33.2	PID 积分时间	0.00	600.00	s	1.00	119	如果此参数设置为 1,00 s，误差值出现 10% 的变化会导致控制器输出也出现 10.00%/s 的变化。
1.33.3	PID 微分时间	0.00	100.00	s	0.00	1132	如果此参数设置为 1,00 s，在 1.00 s 期间误差值出现 10% 的变化会导致控制器输出也出现 10.00% 的变化。
1.33.4	过程单位选择	1	44		1	1036	选择过程的单位。请参见 P3.13.1.4
1.33.5	过程单位最小值	视情况变化	视情况变化		视情况变化	1033	此过程单位值与 PID 反馈信号的 0% 相同。
1.33.6	过程单位最大值	视情况变化	视情况变化		视情况变化	1034	此过程单位值与 PID 反馈信号的 100% 相同。
1.33.7	反馈 1 来源选择	0	30		2	334	请参见 P3.13.3.3
1.33.8	设置点 1 来源选择	0	32		1	332	请参见 P3.13.2.6
1.33.9	键盘设置点 1	视情况变化	视情况变化	视情况变化	0	167	
1.33.10	睡眠频率限制 1	0.0	320.0	Hz	0.0	1016	当输出频率保持低于此限制的时间超过由睡眠延迟参数所指定的时间时，变频器进入睡眠模式。
1.33.11	睡眠延迟 1	0	3000	s	0	1017	变频器停止之前，频率保持低于睡眠水平的最小时间量。
1.33.12	唤醒级别 1	视情况变化	视情况变化	视情况变化	视情况变化	1018	PID 反馈监控的唤醒值。唤醒级别 1 使用选定的过程单位。
1.33.12	预设频率 1	P1.3	P1.4	Hz	10.0	105	数字输入 DI5 选择的预设频率。

1.4.3 多泵（单变频器）应用程序

您可以将多泵（单变频器）应用程序用于如下应用：1 个变频器控制包含多达 8 台并联电机（如泵、风机或压缩机）的系统。默认情况下，多泵（单变频器）应用程序配置 3 台并联电机。

变频器连接到其中 1 台电机，此电机是调节电机。变频器的内部 PID 控制器控制调节电机的速度，并通过继电器输出对辅助电机发出开机或停机信号。外部接触器（开关）将辅助电机连接到电源。

您可以通过控制调节电机的速度和运行的电机的数量来控制过程变量（例如压力）。

有关参数的说明，请参见 10 参数说明。



图 8: 多泵（单变频器）配置

自动切换功能（更改启动顺序）使系统中电机的磨损程度更均衡。自动切换功能监控运行小时数，并设置每台电机的启动顺序。运行小时数最低的电机将首先启动，而运行小时数最大的电机将最后启动。您可以将自动切换配置为基于变频器内部实时时钟（需要 RTC 电池）设置的自动切换间隔时间来启动。

您可以为系统中的所有电机配置自动切换，也可以只为辅助电机配置。

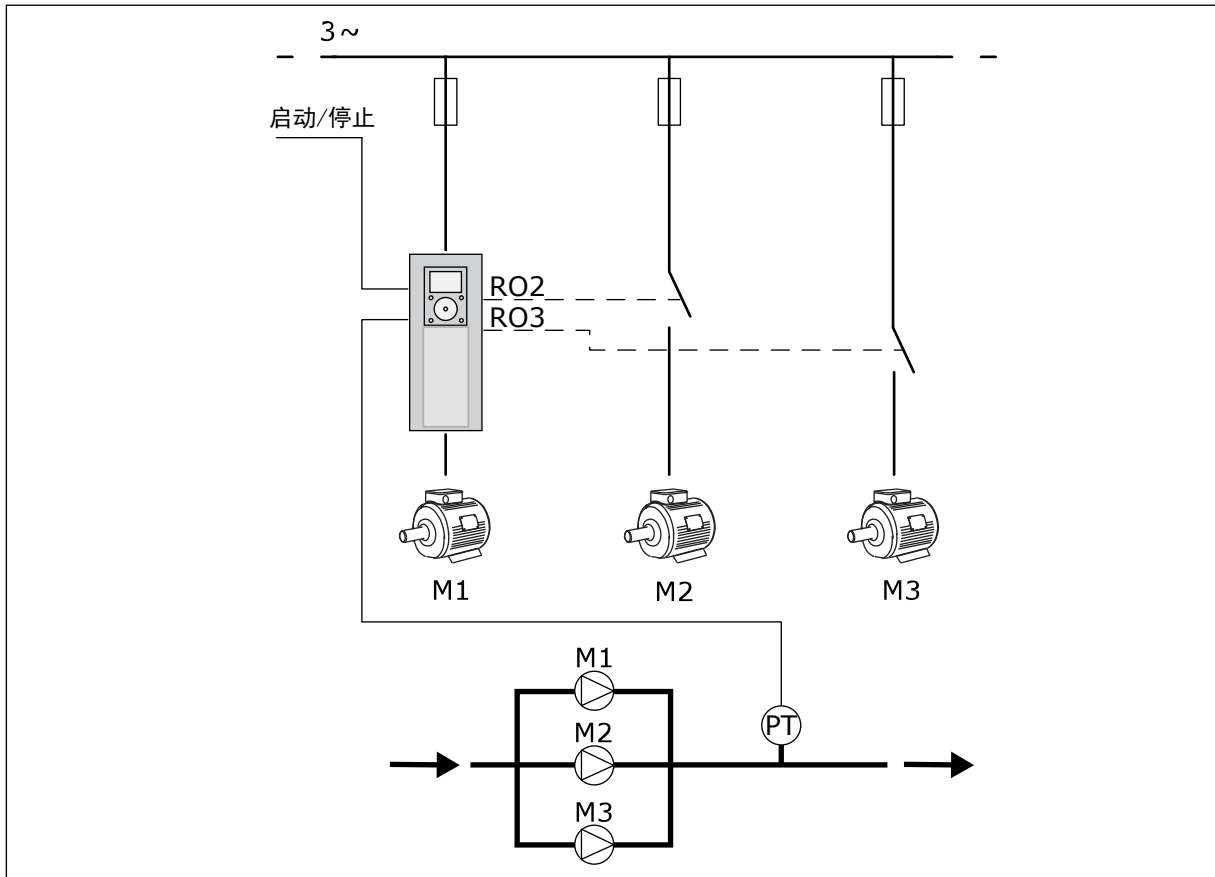

图 9: 只有辅助电机配置为自动切换的控制图



图 10: 所有电机均配置为自动切换的控制图

您可以使用 2 个控制位置。使用 DI6 选择控制位置 A 或 B。控制位置时，使用 DI6 选择控制位置 A 或 B。控制位置 A 处于活动状态时，DI1 发出启动和停止命令，PID 控制器提供频率参考。控制位置 B 处于活动状态时，DI4 发出启动和停止命令，AI1 提供频率参考。

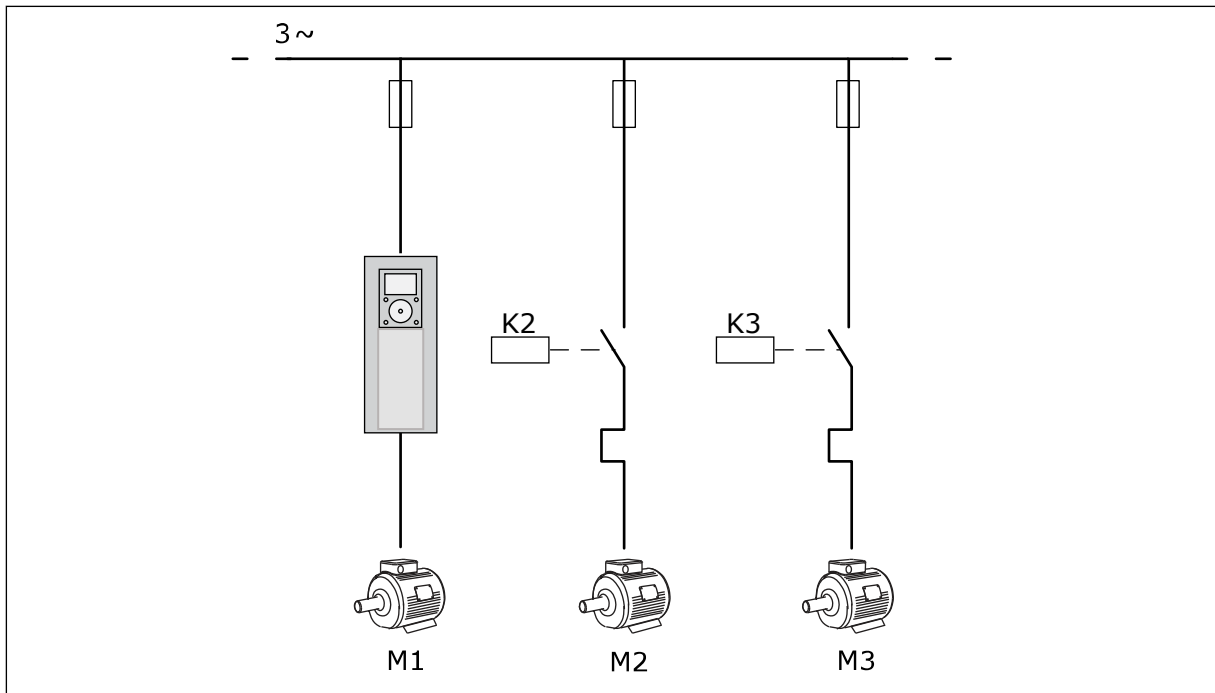
您可以在所有应用程序中自由配置所有变频器输出。基本 I/O 板上提供 1 个模拟输出（输出频率）和 3 个继电器输出（运行、故障、就绪）。

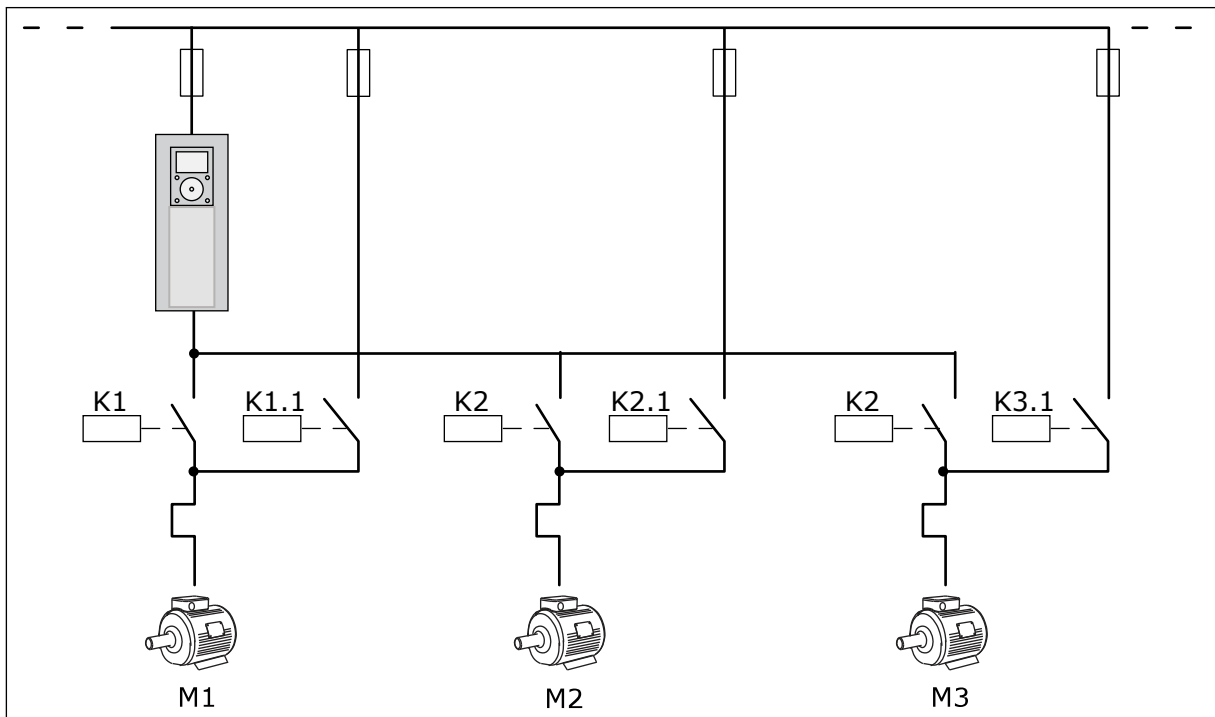

图 11: 多泵 (单变频器) 应用程序的默认控制连接

* = 可使用 DIP 开关将数字输入与接地隔离。

** = 如果您使用 +SBF4 选项代码，继电器输出 3 将被替换为热敏电阻输入。请参见安装手册。

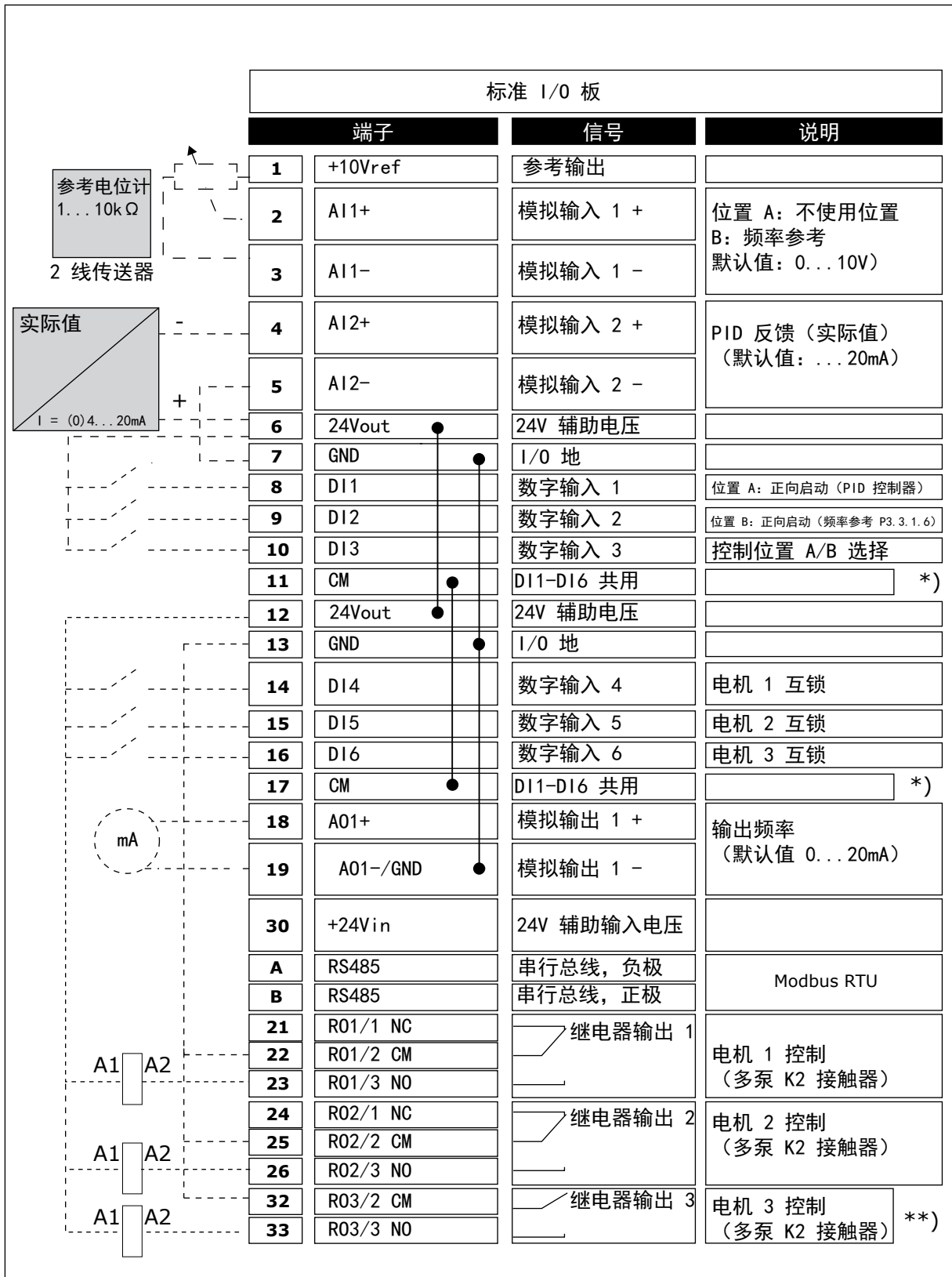

图 12: DIP 开关

- A. 数字输入
- B. 浮动

C. 连接至 GND (默认)

表 8: M1.1 向导

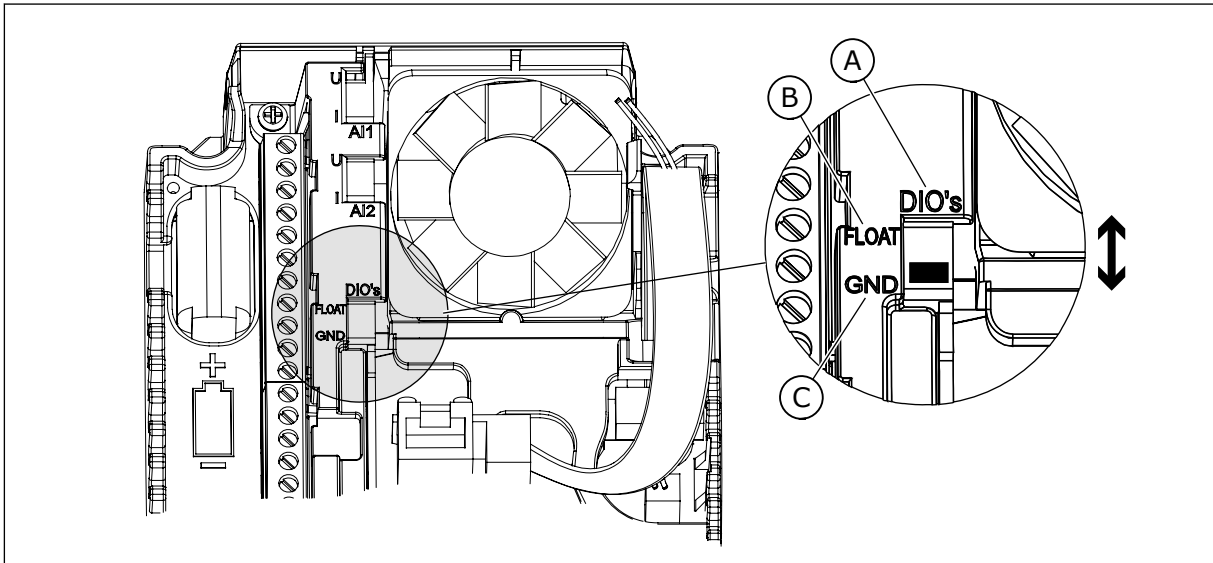
索引	参数	最小	最大	单位	默认	ID	说明
1.1.1	启动向导	0	1		0	1170	0 = 不激活 1 = 激活 选项“激活”会启动启动向导 (请参见 1.3 首次启动)。
1.1.2	消防模式向导	0	1		0	1672	选择“激活”会启动消防模式向导 (请参见 2.6 消防模式向导)。

表 9: M1 快速设置

索引	参数	最小	最大	单位	默认	ID	说明
1.2 	应用程序	0	4		2	212	0 = 标准 1 = HVAC 2 = PID 控制 3 = 多泵 (单变频器) 4 = 多泵 (多变频器)
1.3	最小频率参考	0.00	P1.4	Hz	0.0	101	接受的最小频率参考。
1.4	最大频率参考	P1.3	320.0	Hz	50.0 / 60.0	102	接受的最大频率参考。
1.5	加速时间 1	0.1	3000.0	s	5.0	103	指定输出频率从 0 频率增加至最大频率所需的时间量。
1.6	减速时间 1	0.1	3000.0	s	5.0	104	指定输出频率从最大频率降低至 0 频率所需的时间量。
1.7	电机电流限制	I _H *0.1	I _S	A	视情况变化	107	来自交流变频器的最大电机电流。
1.8	电机类型	0	1		0	650	0 = 感应电机 1 = 永磁电机
1.9	电机标称电压	视情况变化	视情况变化	V	视情况变化	110	在电机标牌上找到此 U _n 值。 注意! 弄清电机连接是三角形还是星形。
1.10	电机标称频率	8.0	320.0	Hz	50.0 / 60.0	111	在电机标牌上找到此 f _n 值。
1.11	电机标称速度	24	19200	Rpm	视情况变化	112	在电机标牌上找到此 n _n 值。
1.12	电机标称电流	I _H * 0.1	I _S	A	视情况变化	113	在电机标牌上找到此 I _n 值。
1.13	电机功率因数 (功率因子)	0.30	1.00		视情况变化	120	在电机标牌上找到此值。

表 9: M1 快速设置

索引	参数	最小	最大	单位	默认	ID	说明
1.14	能耗优化	0	1		0	666	变频器会找到最小电机电流，以节省能耗并降低电机噪音。例如，对风机和泵类应用使用此功能。 0 = 禁用 1 = 启用
1.15	识别	0	2		0	631	电机自识别可用于计算或测量实现良好电机和速度控制所需的电机参数。 0 = 无动作 1 = 停止时 2 = 旋转时 在执行电机自识别之前，必须设置电机铭牌参数。
1.16	启动功能	0	1		0	505	0 = 斜坡 1 = 飞车启动
1.17	停止功能	0	1		0	506	0 = 惯性停机 1 = 斜坡
1.18	自动重置	0	1		0	731	0 = 禁用 1 = 启用
1.19	外部故障响应	0	3		2	701	0 = 无动作 1 = 警报 2 = 故障 (根据停止模式停止) 3 = 故障 (惯性停机)
1.20	AI 低故障响应	0	5		0	700	0 = 无动作 1 = 警报 2 = 警报 + 预设故障频率 (P3.9.1.13) 3 = 警报 + 之前的频率 4 = 故障 (根据停止模式停止) 5 = 故障 (惯性停机)

表 9: M1 快速设置

索引	参数	最小	最大	单位	默认	ID	说明
1.21	远程控制位置	0	1		0	172	选择远程控制位置 (启动/停止)。 0 = I/O 控制 1 = 现场总线控制
1.22	I/O 控制参考 A 选择	1	20		6	117	控制位置为 I/O A 时选择频率参考源。 0 = PC 1 = 预设频率 0 2 = 键盘参考 3 = 现场总线 4 = AI1 5 = AI2 6 = AI1+AI2 7 = PID 参考 8 = 电机电位计 11 = 模块输出 1 12 = 模块输出 2 13 = 模块输出 3 14 = 模块输出 4 15 = 模块输出 5 16 = 模块输出 6 17 = 模块输出 7 18 = 模块输出 8 19 = 模块输出 9 20 = 模块输出 10 使用参数 1.2 设置的应用程序将会提供默认值。
1.23	键盘控制参考选择	1	20		1	121	请参见 P1.22。
1.24	现场总线控制参考选择	1	20		2	122	请参见 P1.22。
1.25	AI1 信号范围	0	1		0	379	0= 0..10V / 0..20mA 1= 2..10V / 4..20mA
1.26	AI2 信号范围	0	1		1	390	0= 0..10V / 0..20mA 1= 2..10V / 4..20mA
1.27	RO1 功能	0	51		2	11001	请参见 P3.5.3.2.1
1.28	RO2 功能	0	51		3	11004	请参见 P3.5.3.2.1
1.29	RO3 功能	0	51		1	11007	请参见 P3.5.3.2.1
1.30	AO1 功能	0	31		2	10050	请参见 P3.5.4.1.1

表 10: M1.34 多泵 (单变频器)

索引	参数	最小	最大	单位	默认	ID	说明
1.34.1	PID 增益	0.00	100.00	%	100.00	118	如果参数值设置为 100%，误差值出现 10% 的变化会导致控制器输出也出现 10% 的变化。
1.34.2	PID 积分时间	0.00	600.00	s	1.00	119	如果此参数设置为 1,00 s，误差值出现 10% 的变化会导致控制器输出也出现 10.00%/s 的变化。
1.34.3	PID 微分时间	0.00	100.00	s	0.00	1132	如果此参数设置为 1,00 s，在 1.00 s 期间误差值出现 10% 的变化会导致控制器输出也出现 10.00% 的变化。
1.34.4	过程单位选择	1	44		1	1036	选择过程的单位。请参见 P3.13.1.4
1.34.5	过程单位最小值	视情况变化	视情况变化		视情况变化	1033	此过程单位值与 PID 反馈信号的 0% 相同。
1.34.6	过程单位最大值	视情况变化	视情况变化		视情况变化	1034	此过程单位值与 PID 反馈信号的 100% 相同。
1.34.7	反馈 1 来源选择	0	30		2	334	请参见 P3.13.3.3
1.34.8	设置点 1 来源选择	0	32		1	332	请参见 P3.13.2.6
1.34.9	键盘设置点 1	视情况变化	视情况变化	视情况变化	0	167	
1.34.10	睡眠频率限制 1	0.0	320.0	Hz	0.0	1016	当输出频率保持低于此限制的时间超过由睡眠延迟参数所指定的时间时，变频器进入睡眠模式。
1.34.11	睡眠延迟 1	0	3000	s	0	1017	变频器停止之前，频率保持低于睡眠水平的最小时间量。
1.34.12	唤醒级别 1	视情况变化	视情况变化	视情况变化	视情况变化	1018	PID 反馈监控的唤醒值。唤醒级别 1 使用选定的过程单位。

表 10: M1.34 多泵 (单变频器)

索引	参数	最小	最大	单位	默认	ID	说明
1.34.13	多泵模式	0	2		0	1785	选择多泵模式。 0= 单变频器 1= Multifollower 2=Multimaster
1.34.14	泵的数量	1	8		1	1001	在多泵系统中使用的电机 (泵/风机) 的总数。
1.34.15	泵互锁	0	1		1	1032	启用/禁用互锁。互锁功能用于告知系统是否已连接了电机。 0 = 禁用 1 = 启用
1.34.16	自动切换	0	2		1	1027	禁用/启用启动顺序旋转和电机优先级。 0 = 禁用 1 = 启用 (间隔) 2 = 启用 (工作日)
1.34.17	自动切换泵	0	1		1	1028	0 = 辅助泵 1 = 所有泵
1.34.18	自动切换间隔	0.0	3000.0	h	48.0	1029	使用此参数指定的时间时, 自动切换功能启动。但自动切换仅在容量低于由参数 P3.15.11 和 P3.15.12 指定的级别时启动。
1.34.19	自动切换日期	0	127			15904	范围 B0 = 星期日 B1 = 星期一 B2 = 星期二 B3 = 星期三 B4 = 星期四 B5 = 星期五 B6 = 星期六
1.34.20	自动切换时间	00:00:00	23:59:59	时间		15905	范围 : 00:00:00-23:59:59

表 10: M1.34 多泵 (单变频器)

索引	参数	最小	最大	单位	默认	ID	说明
1.34.21	自动切换：频率限制	0.00	P3.3.1.2	Hz	25:00	1031	这些参数用于设置具体的级别，低于此级别时容量必须保持稳定以便启动自动切换。
1.34.22	自动切换：泵限制	1	6			1030	
1.34.23	带宽	0	100	%	10	1097	设置点的百分比。 例如， 设置点 = 5 巴 带宽 = 10% 当反馈值保持在 4.5 与 5.5 巴之间时，电机保持连接。
1.34.24	带宽延迟	0	3600	s	10	1098	如果反馈处于带宽范围之外，则在此时间之后添加或删除泵。
1.34.25	泵 1 互锁				数字输入插槽 0.1	426	OPEN = 不激活 CLOSED = 激活
1.34.26	泵 2 互锁				数字输入插槽 0.1	427	请参见 1.34.25
1.34.27	泵 3 互锁				数字输入插槽 0.1	428	请参见 1.34.25
1.34.28	泵 4 互锁				数字输入插槽 0.1	429	请参见 1.34.25
1.34.29	泵 5 互锁				数字输入插槽 0.1	430	请参见 1.34.25
1.34.30	泵 6 互锁				数字输入插槽 0.1	486	请参见 1.34.25
1.34.31	泵 7 互锁				数字输入插槽 0.1	487	请参见 1.34.25
1.34.32	泵 8 互锁				数字输入插槽 0.1	488	请参见 1.34.25

1.4.4 多泵（多变频器）应用程序

您可以将多泵（多变频器）应用程序用于包含多达 8 台速度不同的并联速度电机（如泵、风机或压缩机）的系统。默认情况下，多泵（多变频器）应用程序配置 3 台并联电机。

有关参数的说明，请参见 10 参数说明。

10.11.1 多泵（多变频器）的调试检查表中介绍了用于调试多泵（多变频器）系统的检查表。

每台电机都具有一个控制可接受电机的变频器。系统的各变频器通过 Modbus RTU 通信进行相互通信。



图 13: 多泵（多变频器）配置

您可以通过控制调节电机的速度和运行的电机的数量来控制过程变量（例如压力）。调节电机的变频器中的内部 PID 控制器控制电机的速度、开机和停机。

系统的操作由所选的操作模式指定。在 Multifollower 模式下，辅助电机将以调节电机的速度运行。

泵 1 进行控制，泵 2 和泵 3 均以泵 1 的速度运行，如曲线 A 所示。

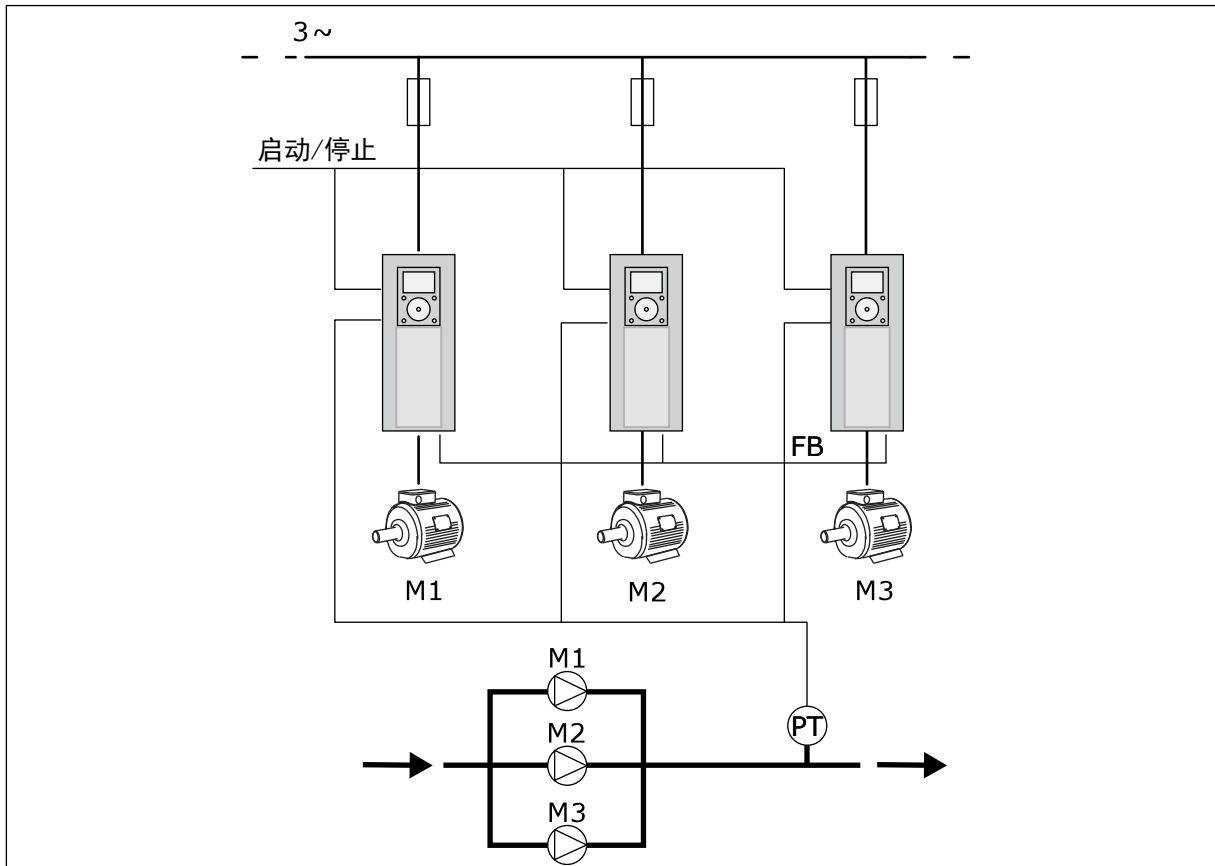

图 14: Multifollower 模式下的控制

下图显示 Multimaster 模式的示例，其中调节电机的速度锁定为恒定生产速度 B，此时启动下一台电机。曲线 A 显示了泵的调节。

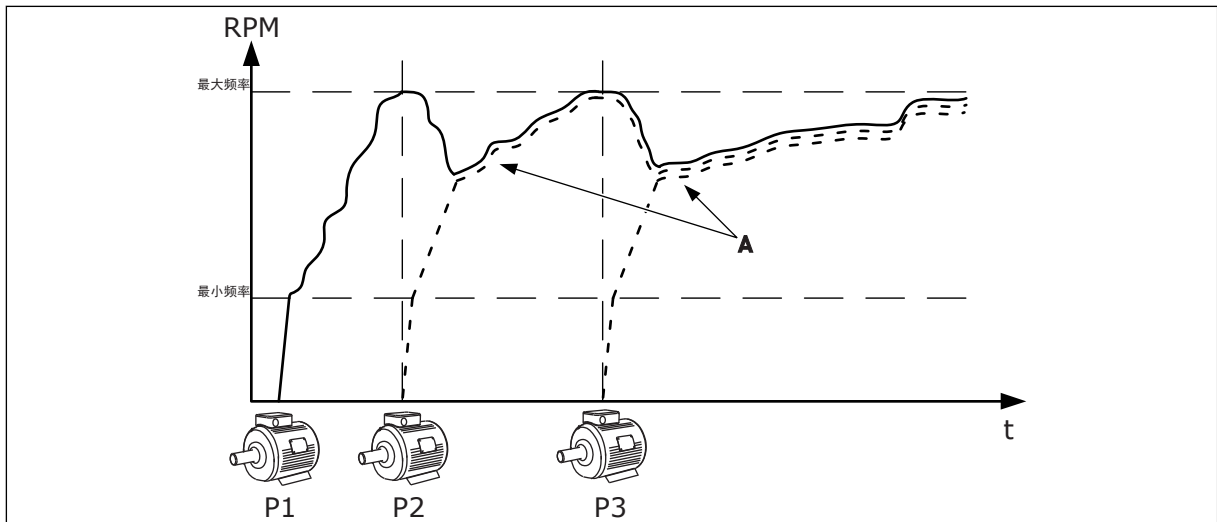

图 15: Multimaster 模式下的控制

自动切换功能（更改启动顺序）使系统中电机的磨损程度更均衡。自动切换功能监控运行小时数，并设置每台电机的启动顺序。运行小时数最低的电机将首先启动，而运行小时数最大的电机将最后启动。您可以将自动切换配置为基于自动切换间隔时间来启动，或基于变频器内部实时时钟来启动（需要 RTC 电池）。

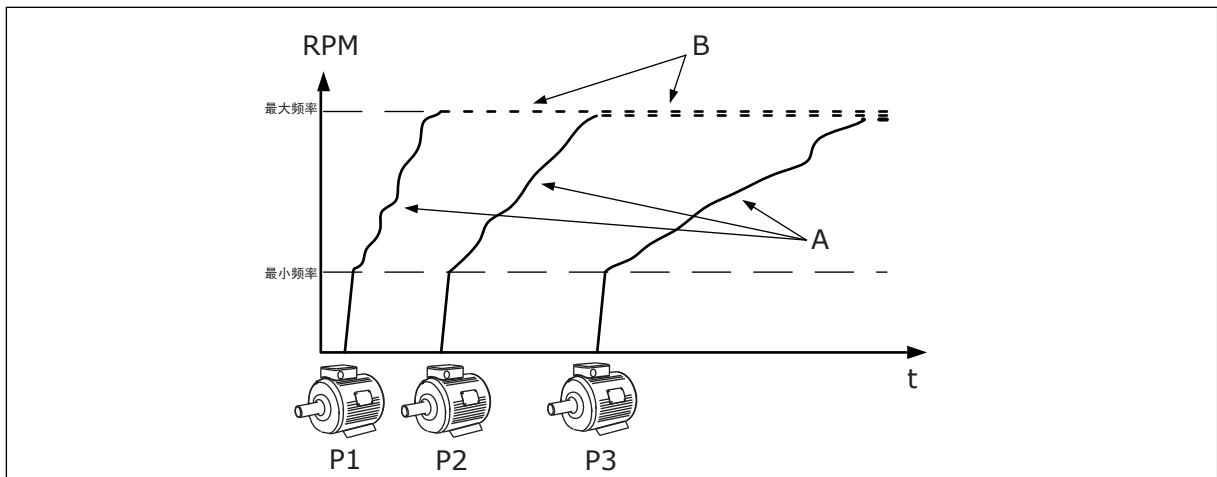

图 16: 多泵 (多变频器) 应用程序的默认控制连接

* = 可使用 DIP 开关将数字输入与接地隔离。

** = 如果您使用 +SBF4 选项代码，继电器输出 3 将被替换为热敏电阻输入。请参见安装手册。

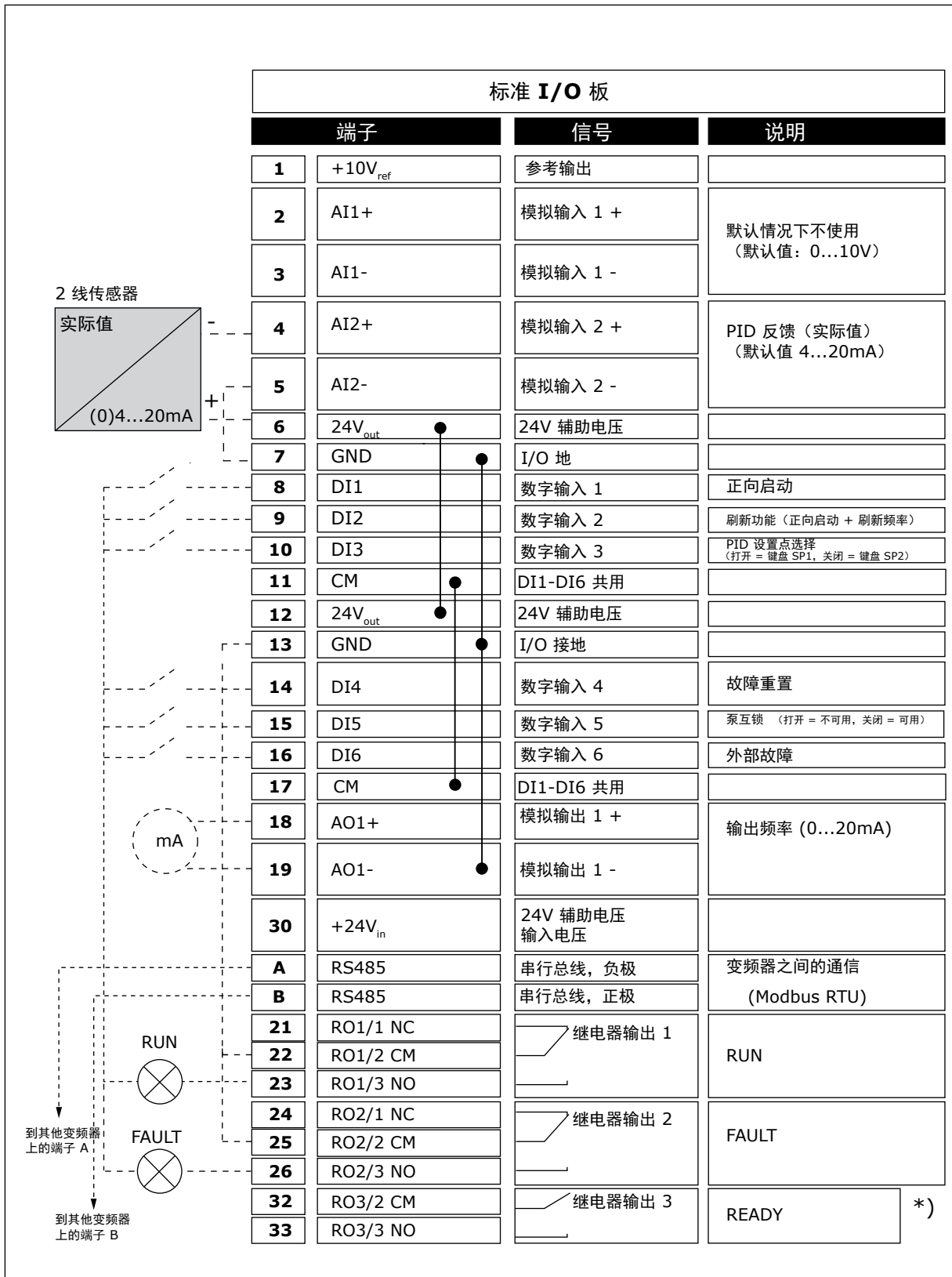

图 17: DIP 开关

A. 数字输入
B. 浮动

C. 连接至 GND (默认)

每个变频器都有一个压力传感器。可靠性级别较高时，变频器和压力传感器是冗余的。

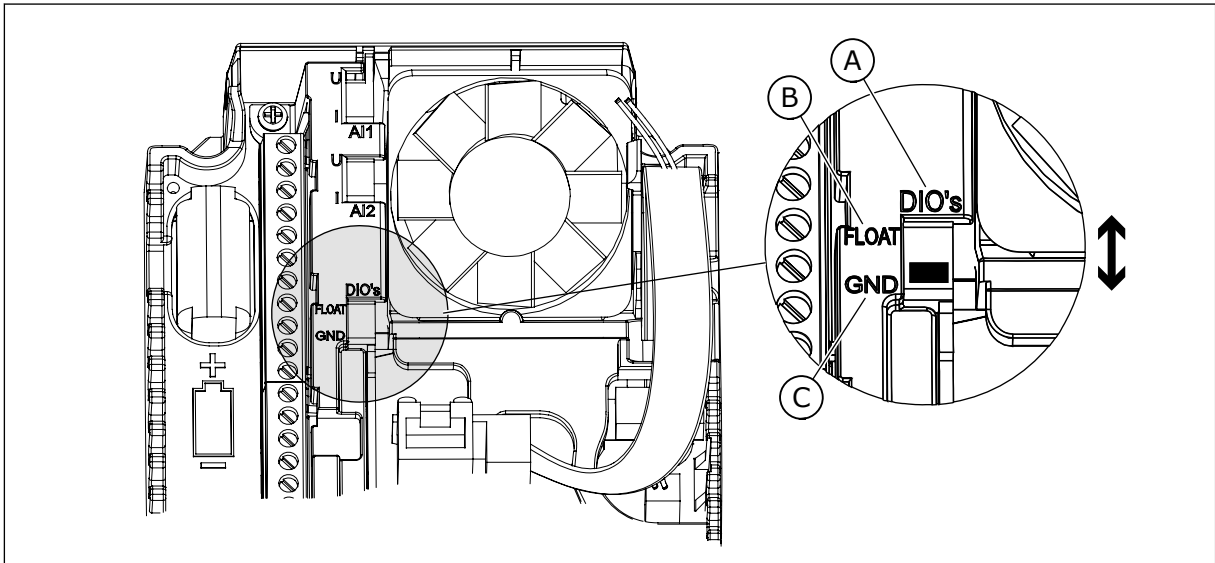
- 如果变频器出现故障，下一变频器将作为主设备开始运行。
- 如果传感器出现故障，下一变频器 (具有独立的传感器) 将作为主设备开始运行。

每个变频器一个单独的开关，具有自动、关闭和手动设置控制。



图 18: 多泵 (多变频器) 系统的电机接线图, 示例 1A



图 19: 多泵 (多变频器) 系统的电机接线图, 示例 1B

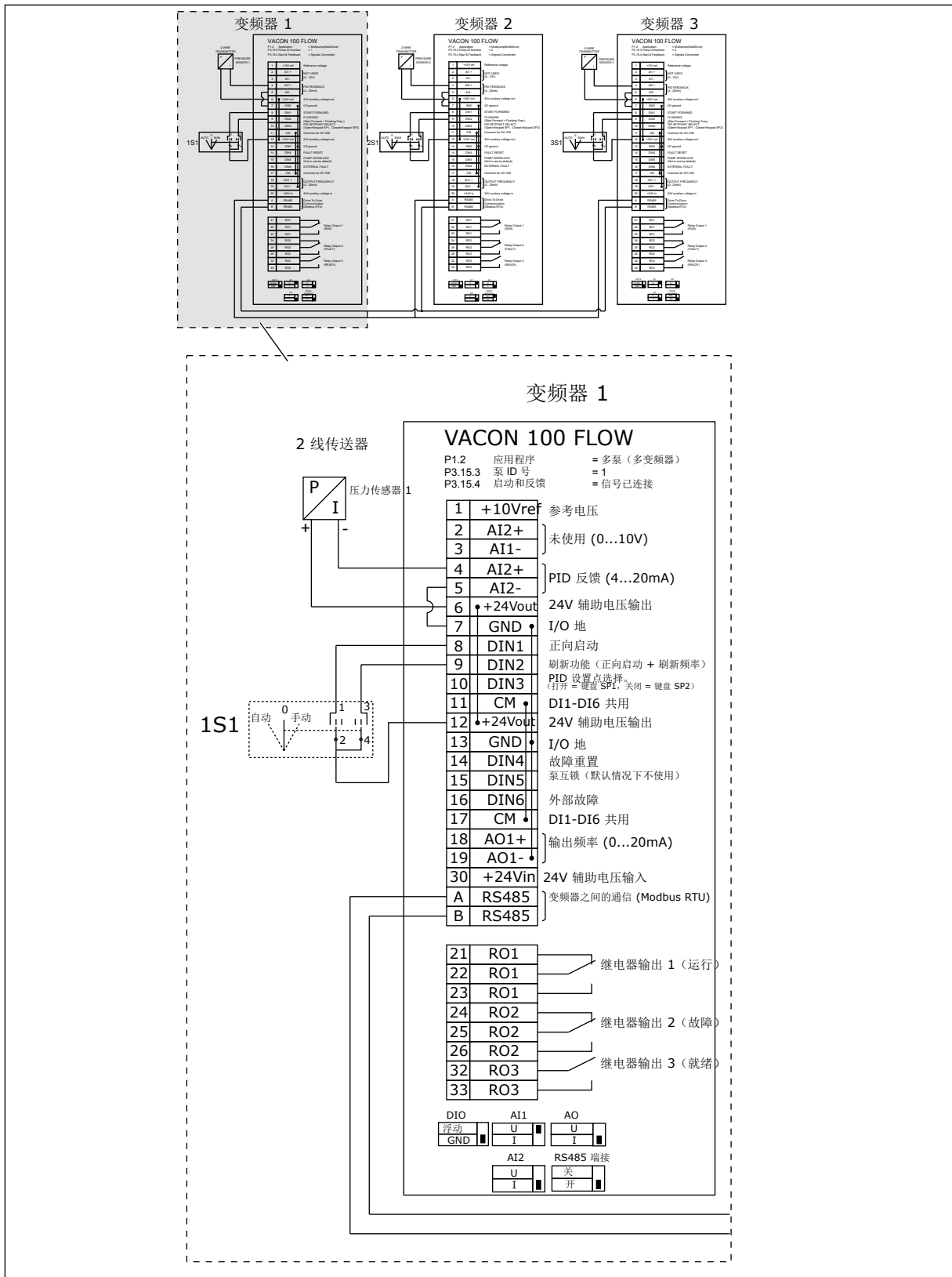

图 20: 多泵 (多变频器) 系统的电机接线图, 示例 1C

1 个传感器连接到所有变频器。系统可靠性级别较低, 因为只有变频器是冗余的。

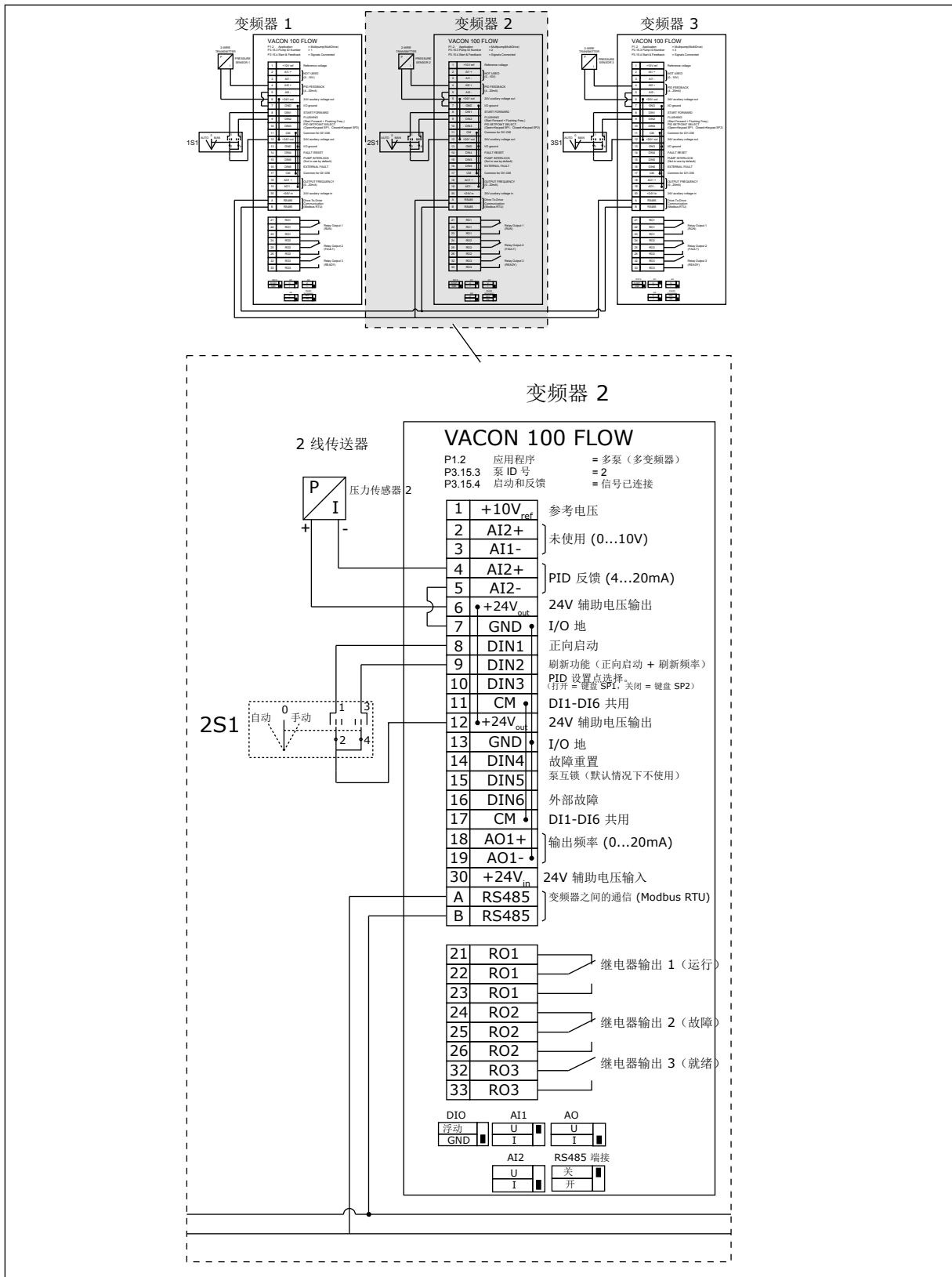
- 如果变频器出现故障，下一变频器将作为主设备开始运行。
- 如果传感器出现故障，系统将停止运行。

每个变频器一个单独的开关，具有自动、关闭和手动设置控制。

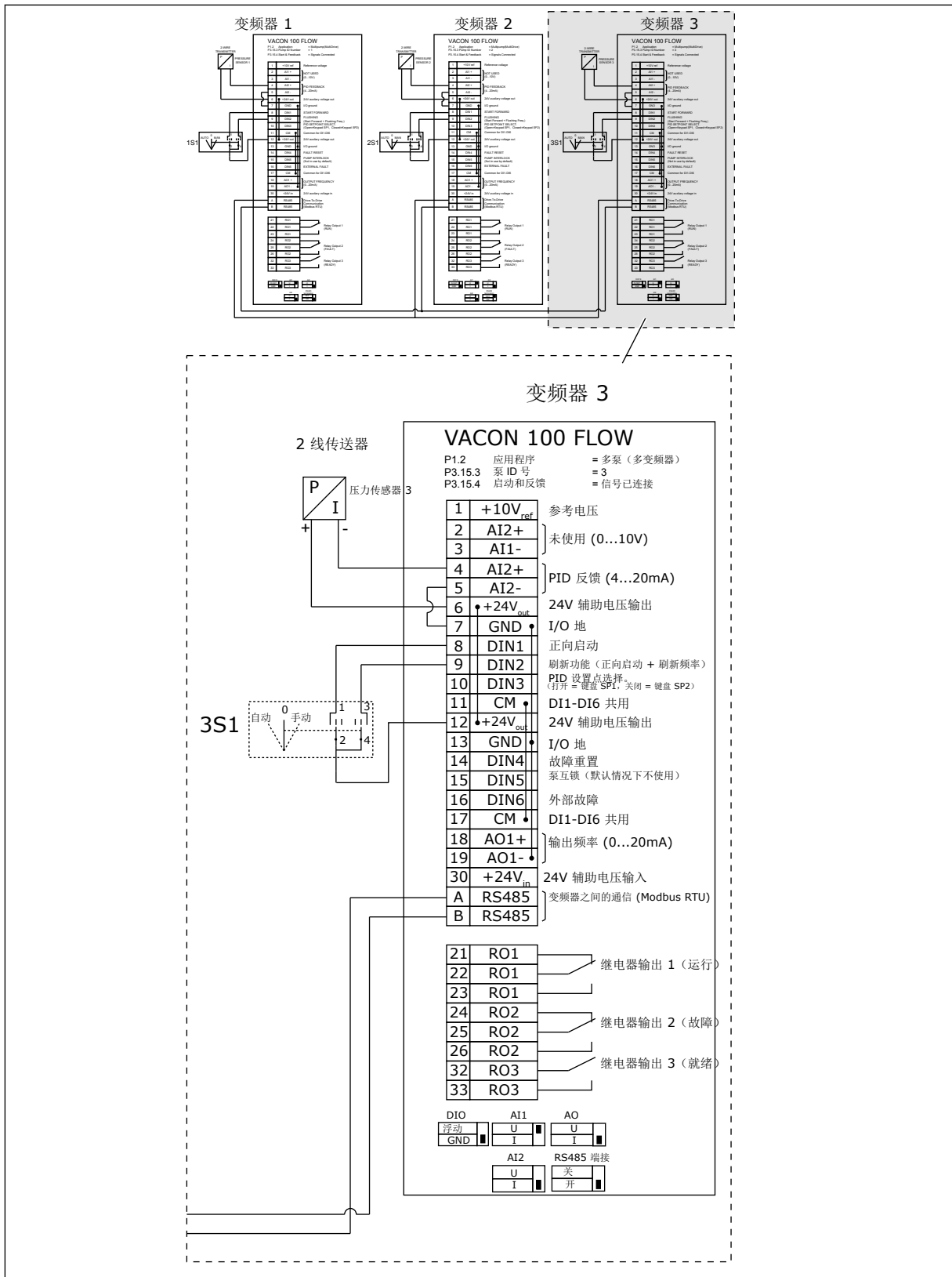
端子 17 在变频器 1 和 2 之间提供+24V 的电压。端子 1 和 2 之间连接外部二极管。数字输入信号使用负逻辑 (ON = 0V)。



图 21: 多泵 (多变频器) 系统的电机接线图, 示例 2A



图 22: 多泵 (多变频器) 系统的电机接线图, 示例 2B

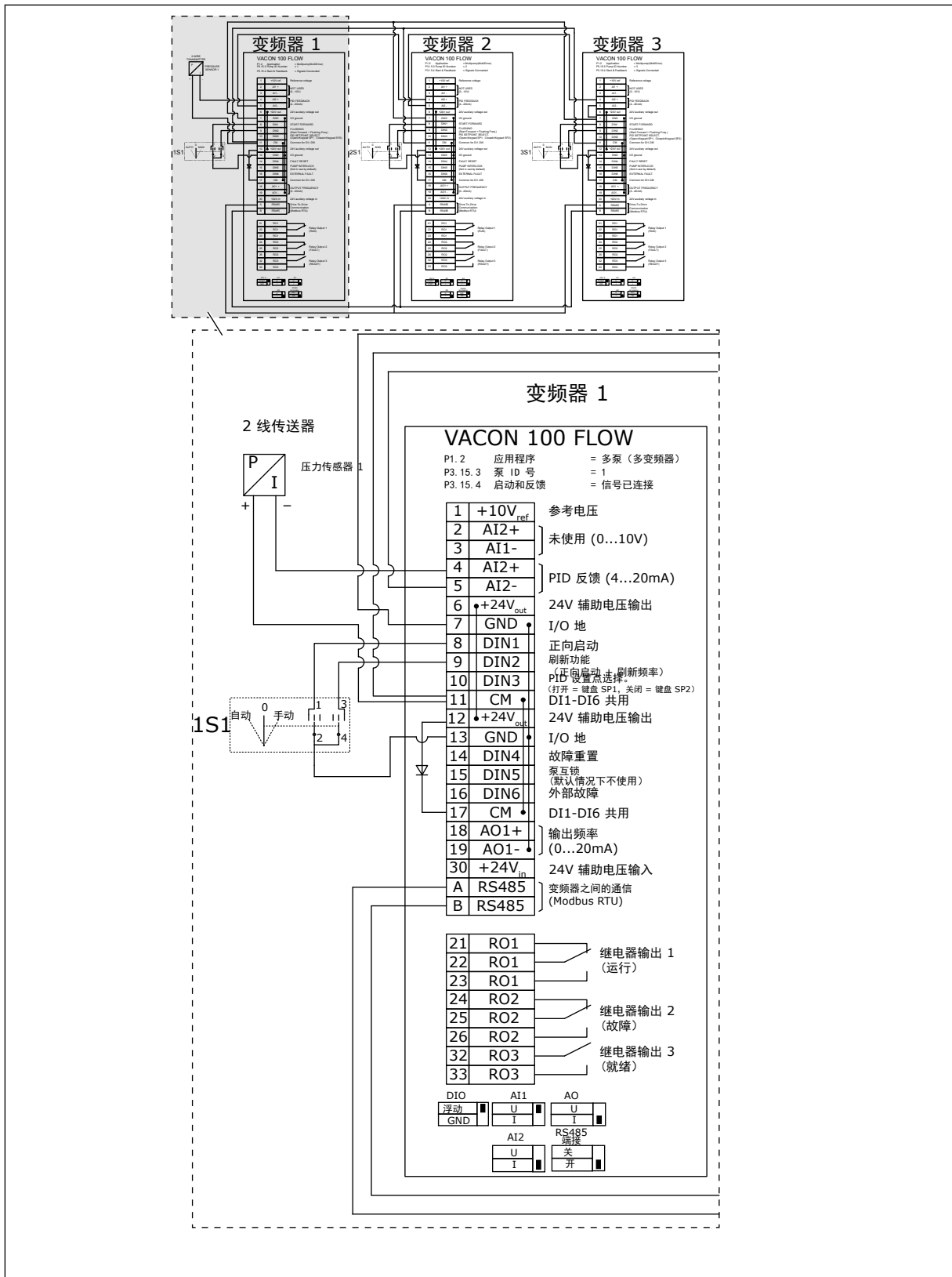

图 23: 多泵 (多变频器) 系统的电机接线图, 示例 2C

2 个变频器具有单独的压力传感器。系统可靠性级别为中等，因为变频器和压力传感器是重复的。

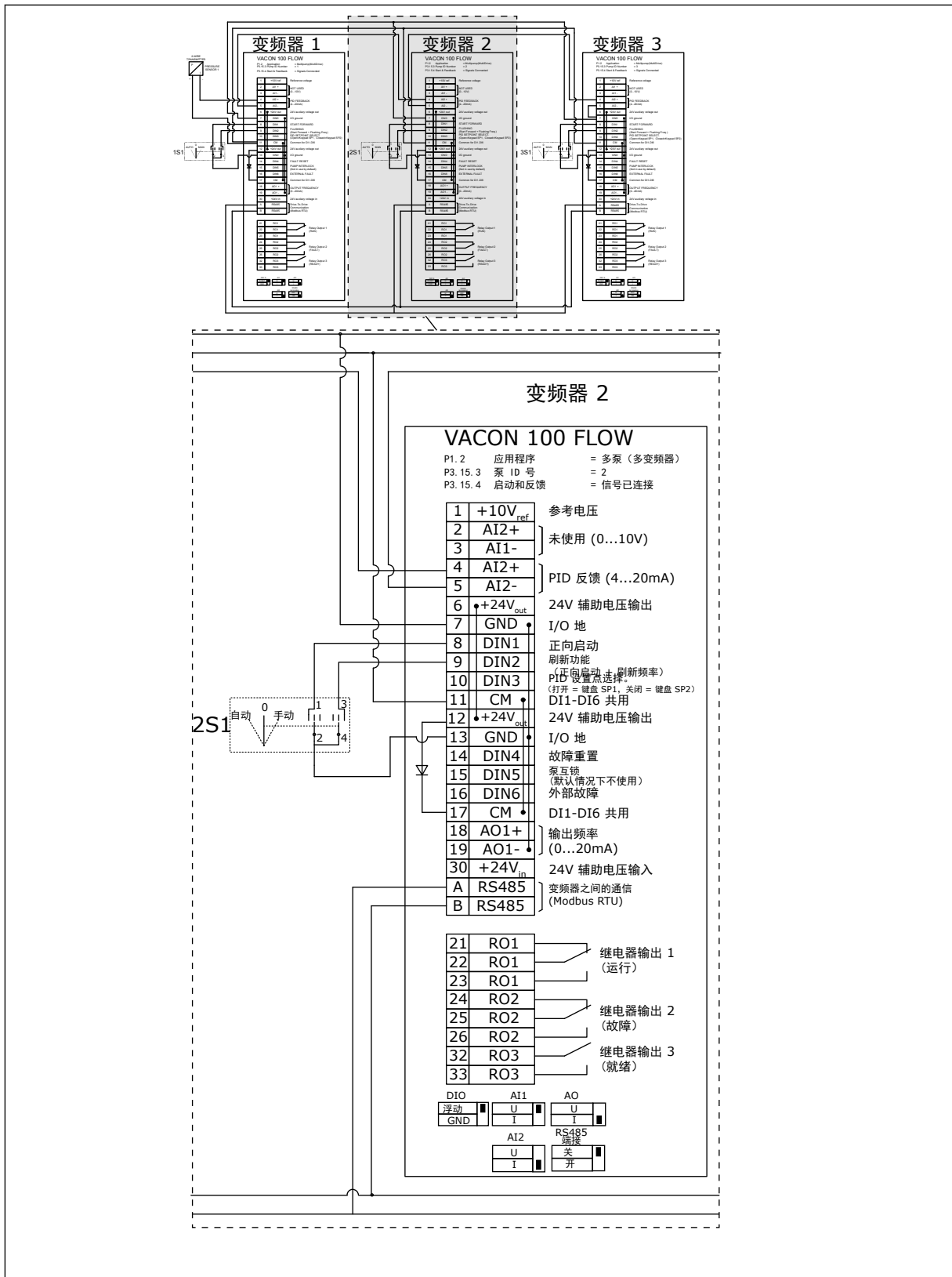
- 如果变频器出现故障，第二个变频器将作为主设备开始运行。
- 如果传感器出现故障，第二个变频器（具有独立的传感器）将作为主设备开始运行。

每个变频器一个单独的开关，具有自动、关闭和手动设置控制。

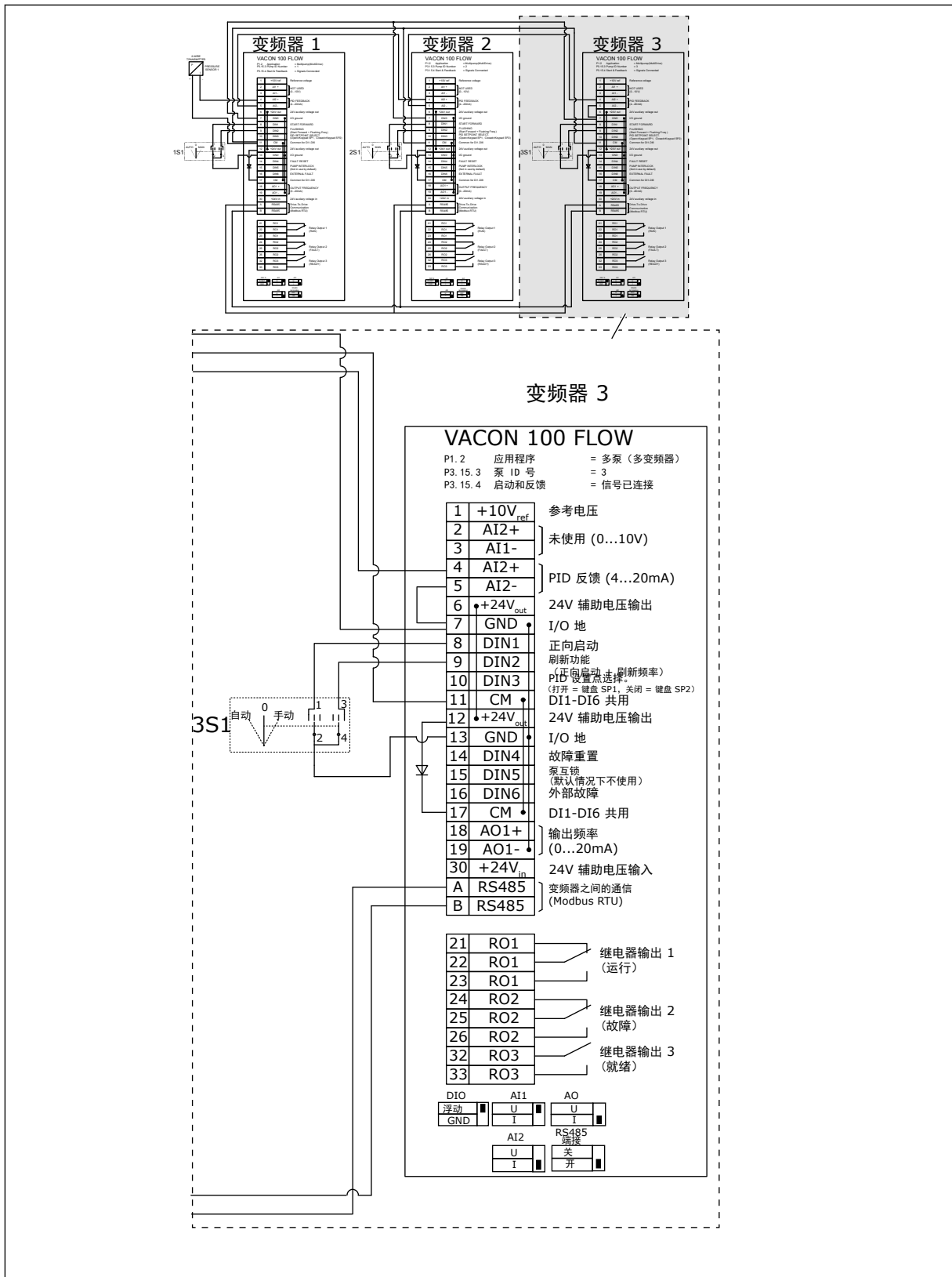

图 24: 多泵 (多变频器) 系统的电机接线图, 示例 3A



图 25: 多泵 (多变频器) 系统的电机接线图, 示例 3B

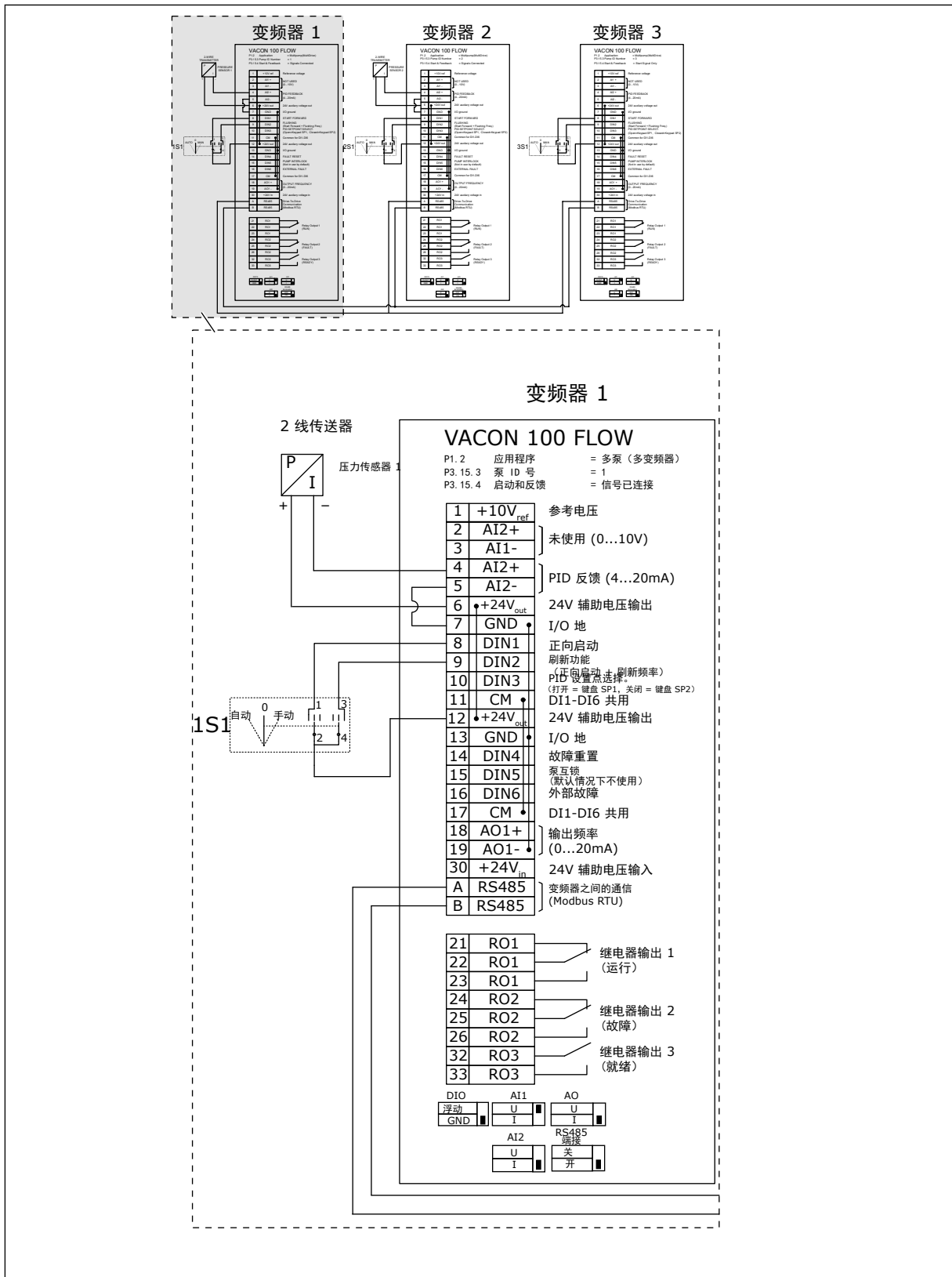

图 26: 多泵 (多变频器) 系统的电机接线图, 示例 3C

一个通用压力传感器连接到 2 个变频器。系统可靠性级别较低, 因为只有变频器是冗余的。

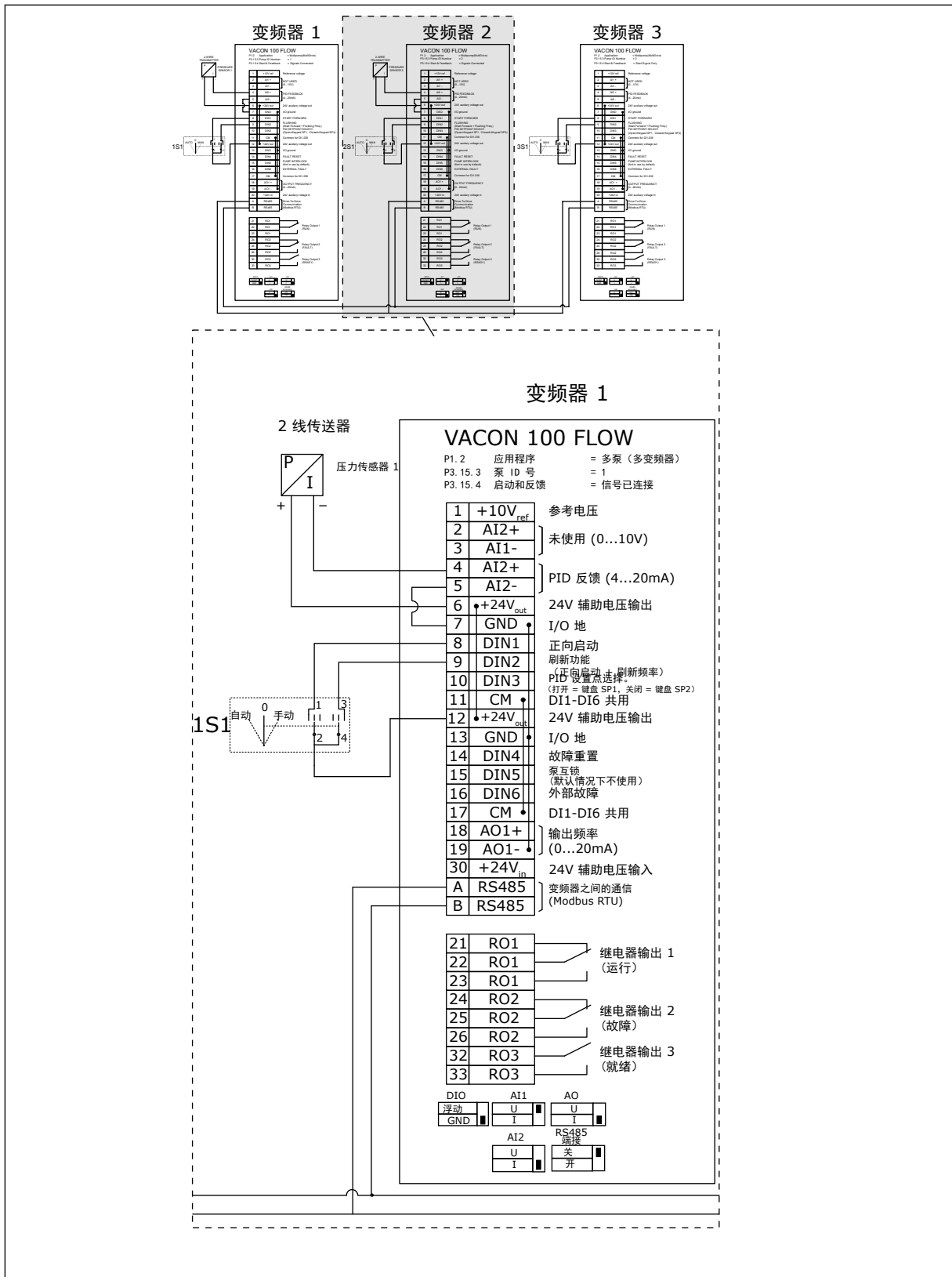
- 如果变频器出现故障，第二个变频器将作为主设备开始运行。
- 如果传感器出现故障，系统将停止运行。

每个变频器一个单独的开关，具有自动、关闭和手动设置控制。

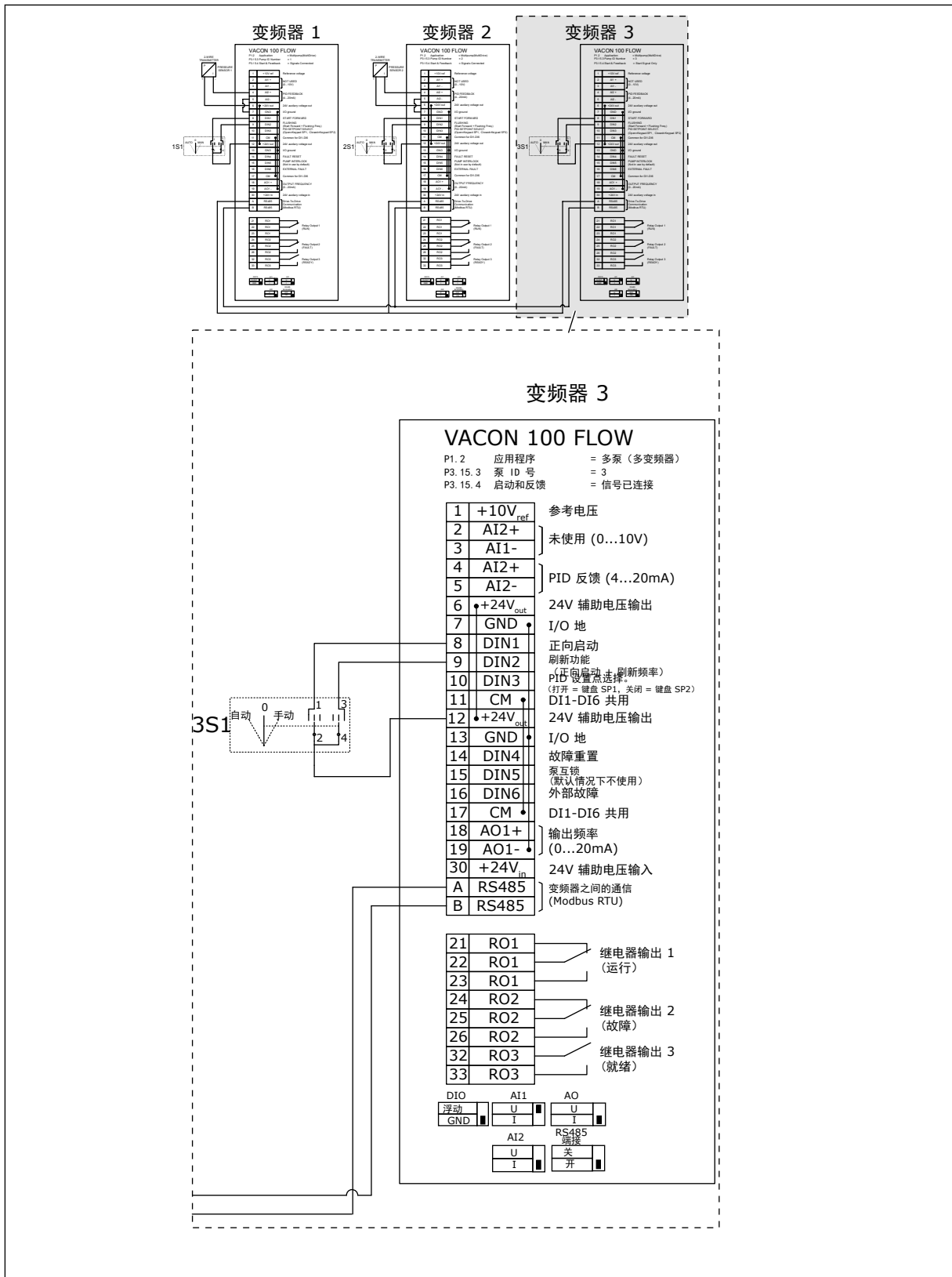
端子 17 在变频器 1 和 2 之间提供+24V 的电压。端子 1 和 2 之间连接外部二极管。数字输入信号使用负逻辑 (ON = 0V)。



图 27: 多泵 (多变频器) 系统的电机接线图, 示例 4A



图 28: 多泵 (多变频器) 系统的电机接线图, 示例 4B

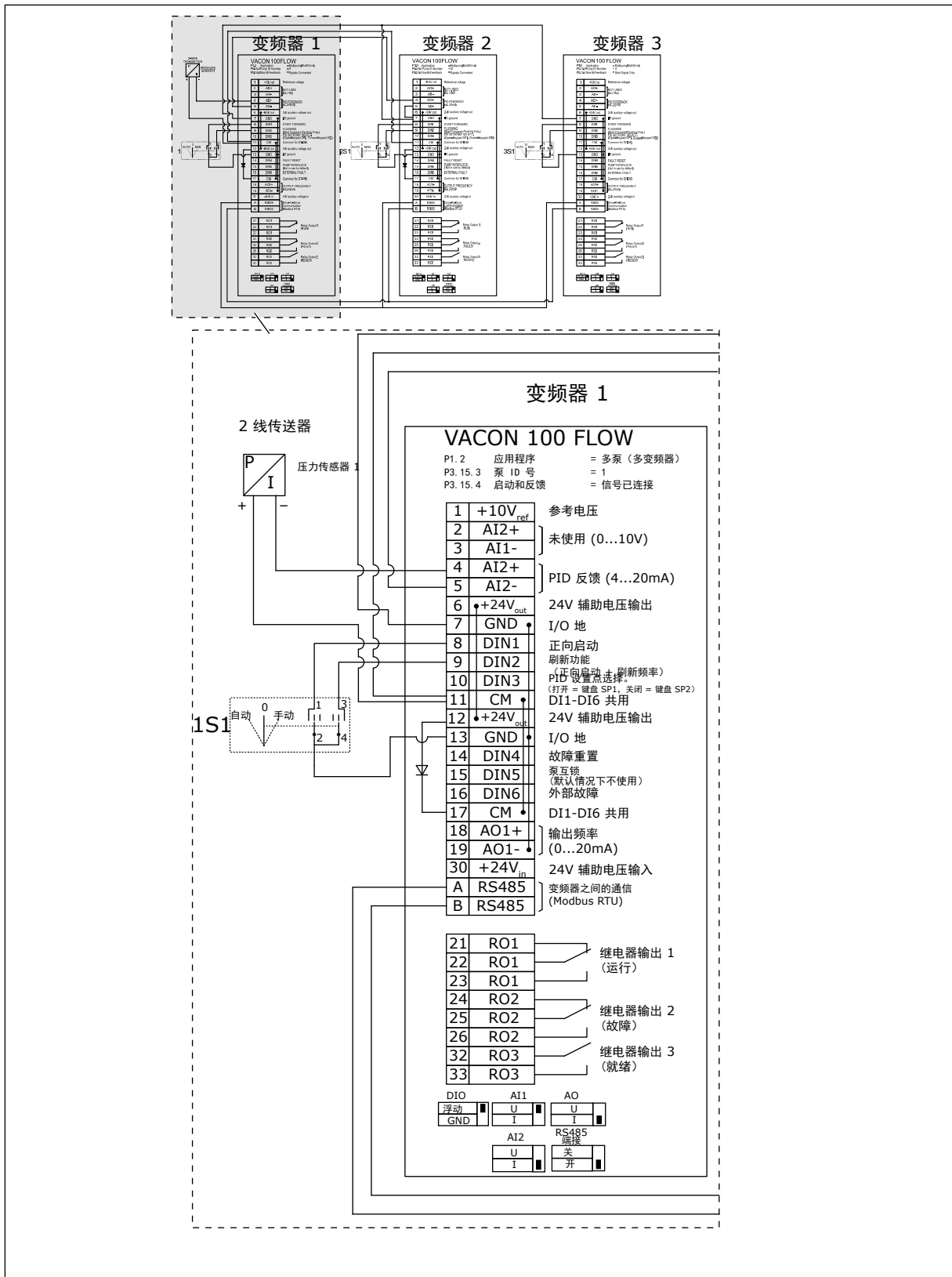

图 29: 多泵 (多变频器) 系统的电机接线图, 示例 4C

1 个压力传感器连接到第 1 个变频器。系统无可靠性，因为如果变频器或传感器出现故障，系统将停止。

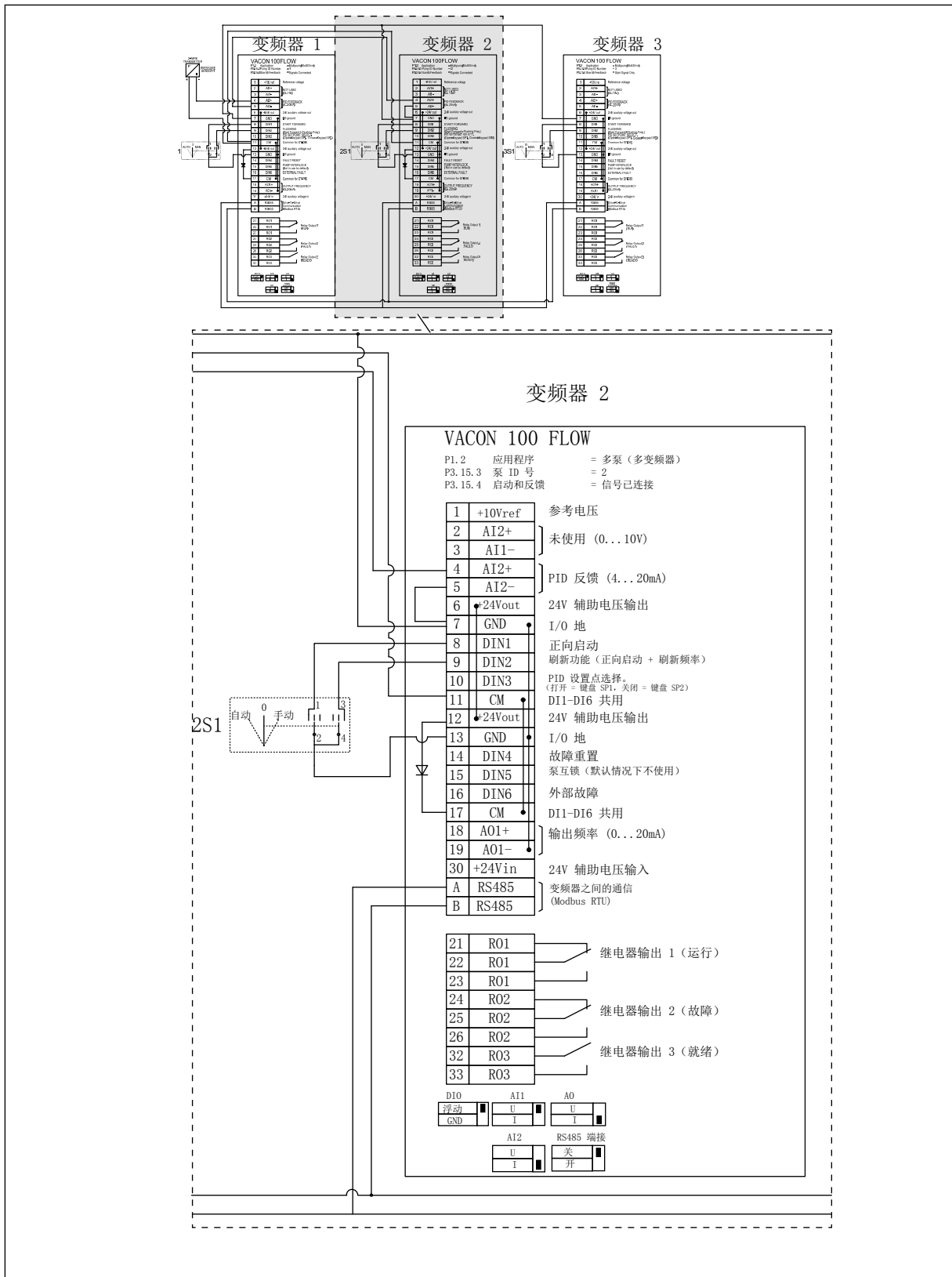

图 30: 多泵 (多变频器) 系统的电机接线图, 示例 5A

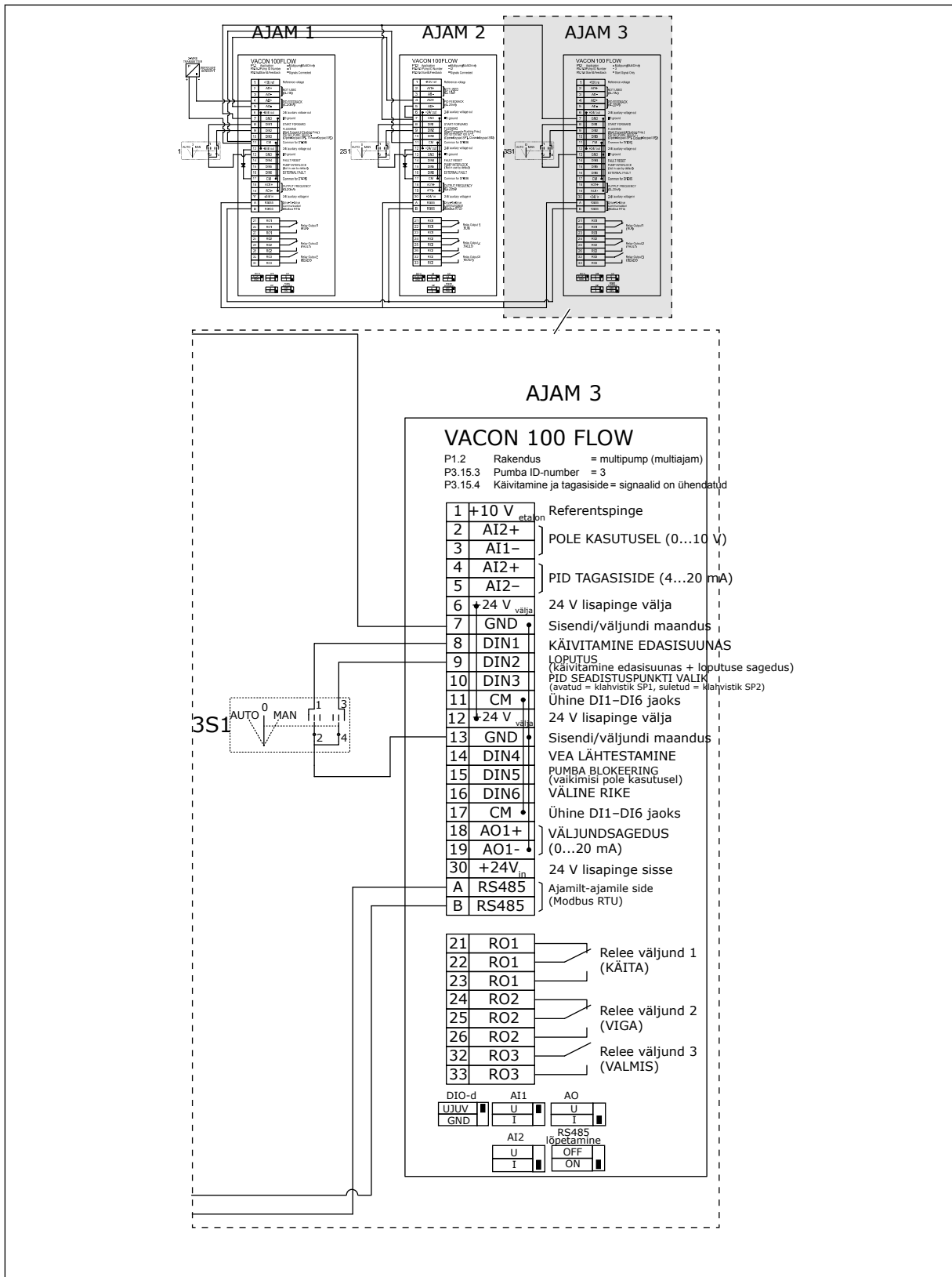

图 31: 多泵 (多变频器) 系统的电机接线图, 示例 5B

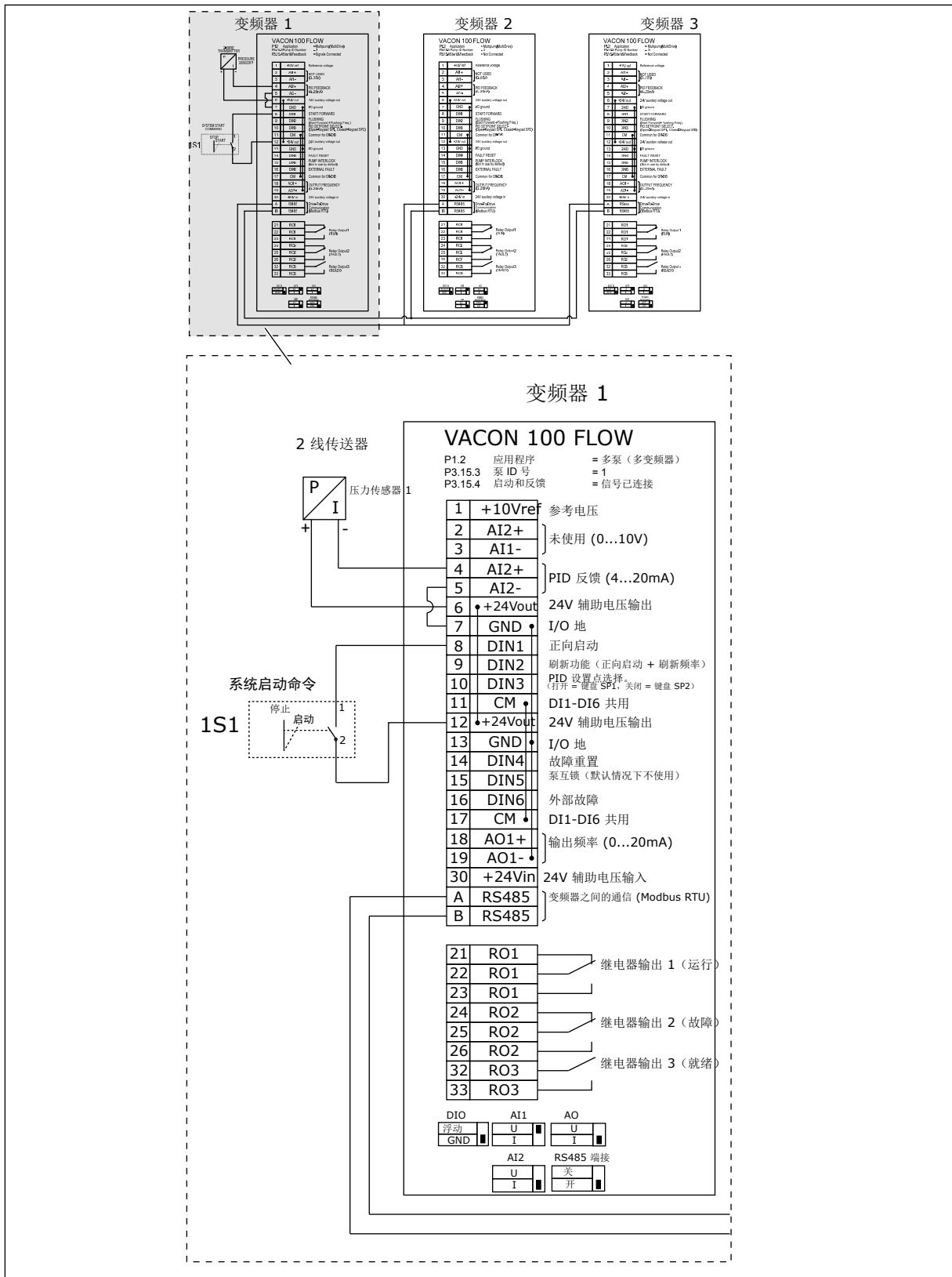

表 11: M1.1 向导

索引	参数	最小	最大	单位	默认	ID	说明
1.1.1	启动向导	0	1		0	1170	0 = 不激活 1 = 激活 选择“激活”会启动启动向导 (请参见章节 1.3 首次启动)。
1.1.2	消防模式向导	0	1		0	1672	选择“激活”会启动消防模式向导 (请参见章节 1.3 首次启动)。

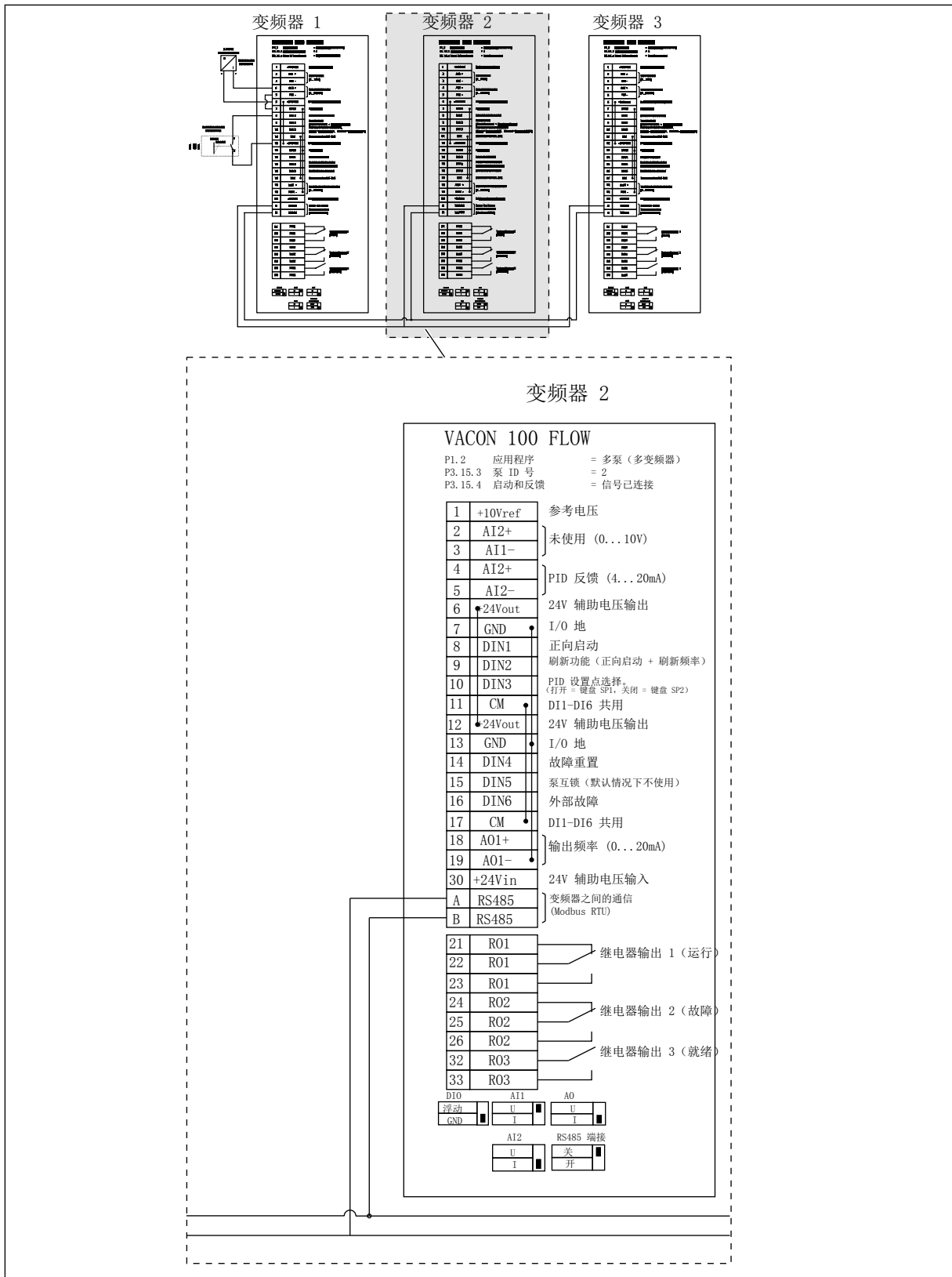
表 12: M1 快速设置

索引	参数	最小	最大	单位	默认	ID	说明
1.2 	应用程序	0	4		2	212	0 = 标准 1 = HVAC 2 = PID 控制 3 = 多泵 (单变频器) 4 = 多泵 (多变频器)
1.3	最小频率参考	0.00	P1.4	Hz	0.0	101	接受的最小频率参考。
1.4	最大频率参考	P1.3	320.0	Hz	50.0 / 60.0	102	接受的最大频率参考。
1.5	加速时间 1	0.1	3000.0	s	5.0	103	指定输出频率从 0 频率增加至最大频率所需的时间量。
1.6	减速时间 1	0.1	3000.0	s	5.0	104	指定输出频率从最大频率降低至 0 频率所需的时间量。
1.7	电机电流限制	I _H *0.1	I _S	A	视情况变化	107	来自交流变频器的最大电机电流。
1.8	电机类型	0	1		0	650	0 = 感应电机 1 = 永磁电机
1.9	电机标称电压	视情况变化	视情况变化	V	视情况变化	110	在电机标牌上找到此 U _n 值。 注意! 弄清电机连接是三角形还是星形。
1.10	电机标称频率	8.0	320.0	Hz	50.0 / 60.0	111	在电机标牌上找到此 f _n 值。
1.11	电机标称速度	24	19200	Rpm	视情况变化	112	在电机标牌上找到此 n _n 值。
1.12	电机标称电流	I _H * 0.1	I _S	A	视情况变化	113	在电机标牌上找到此 I _n 值。
1.13	电机功率因数 (功率因子)	0.30	1.00		视情况变化	120	在电机标牌上找到此值。

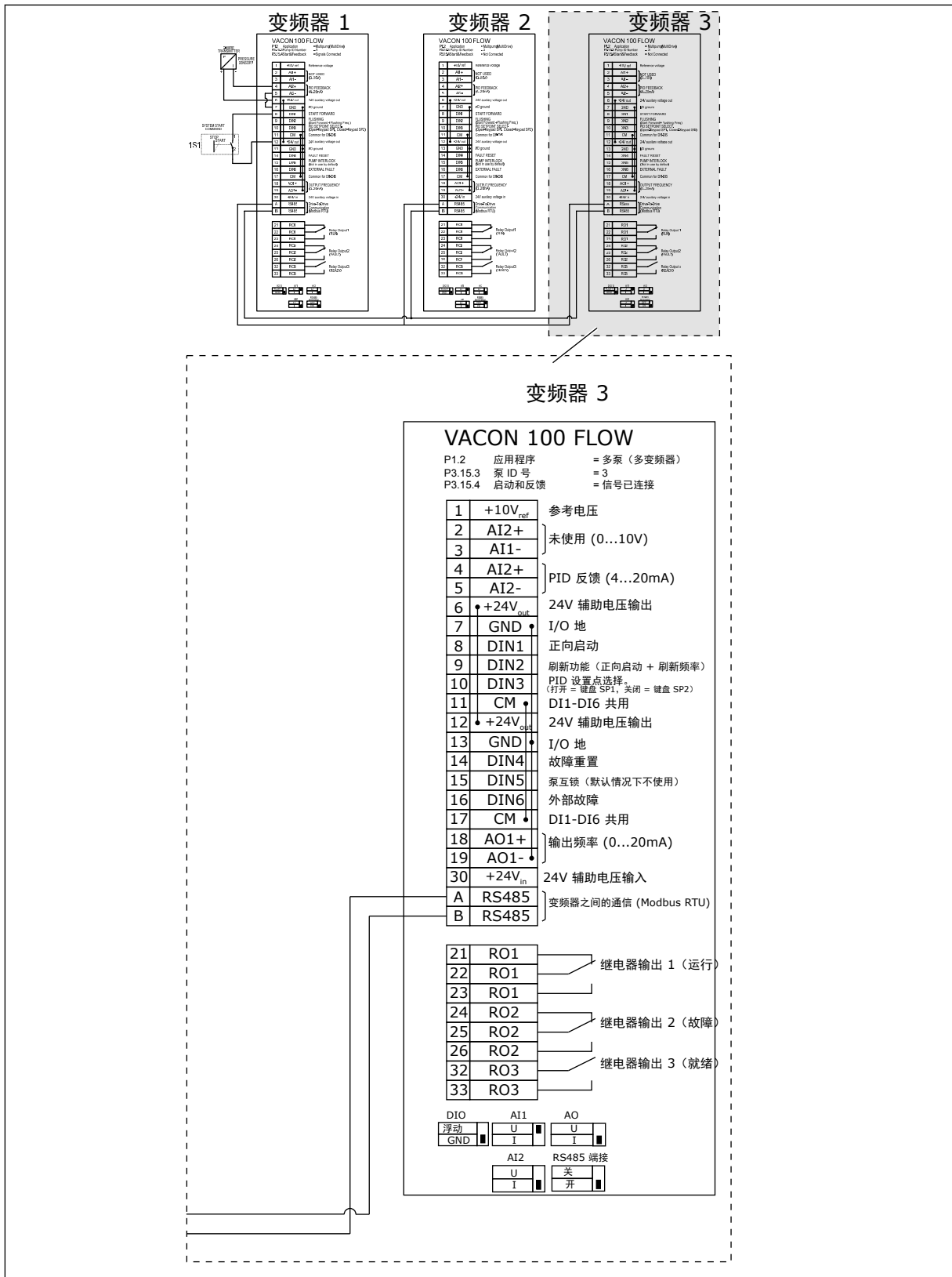
表 12: M1 快速设置

索引	参数	最小	最大	单位	默认	ID	说明
1.14	能耗优化	0	1		0	666	变频器会找到最小电机电流，以节省能耗并降低电机噪音。例如，对风机和泵类应用使用此功能。 0 = 禁用 1 = 启用
1.15	识别	0	2		0	631	电机自识别可用于计算或测量实现良好电机和速度控制所需的电机参数。 0 = 无动作 1 = 停止时 2 = 旋转时 在执行电机自识别之前，必须设置电机铭牌参数。
1.16	启动功能	0	1		0	505	0 = 斜坡 1 = 飞车启动
1.17	停止功能	0	1		0	506	0 = 惯性停机 1 = 斜坡
1.18	自动重置	0	1		0	731	0 = 禁用 1 = 启用
1.19	外部故障响应	0	3		2	701	0 = 无动作 1 = 警报 2 = 故障 (根据停止模式停止) 3 = 故障 (惯性停机)

表 12: M1 快速设置

索引	参数	最小	最大	单位	默认	ID	说明
1.20	AI 低故障响应	0	5		0	700	0 = 无动作 1 = 警报 2 = 警报 + 预设故障频率 (P3.9.1.13) 3 = 警报 + 之前的频率 4 = 故障 (根据停止模式停止) 5 = 故障 (惯性停机)
1.21	远程控制位置	0	1		0	172	选择远程控制位置 (启动/停止)。 0 = I/O 控制 1 = 现场总线控制
1.22	I/O 控制参考 A 选择	1	20		6	117	控制位置为 I/O A 时选择频率参考源。 0 = PC 1 = 预设频率 0 2 = 键盘参考 3 = 现场总线 4 = AI1 5 = AI2 6 = AI1+AI2 7 = PID 参考 8 = 机电电位计 11 = 模块输出 1 12 = 模块输出 2 13 = 模块输出 3 14 = 模块输出 4 15 = 模块输出 5 16 = 模块输出 6 17 = 模块输出 7 18 = 模块输出 8 19 = 模块输出 9 20 = 模块输出 10 使用参数 1.2 设置的应用程序将会提供默认值。
1.23	键盘控制参考选择	1	20		1	121	请参见 P1.22。
1.24	现场总线控制参考选择	1	20		2	122	请参见 P1.22。

表 12: M1 快速设置

索引	参数	最小	最大	单位	默认	ID	说明
1.25	AI1 信号范围	0	1		0	379	0= 0..10V / 0..20mA 1= 2..10V / 4..20mA
1.26	AI2 信号范围	0	1		1	390	0= 0..10V / 0..20mA 1= 2..10V / 4..20mA
1.27	RO1 功能	0	51		2	11001	请参见 P3.5.3.2.1
1.28	RO2 功能	0	51		3	11004	请参见 P3.5.3.2.1
1.29	RO3 功能	0	51		1	11007	请参见 P3.5.3.2.1
1.30	A01 功能	0	31		2	10050	请参见 P3.5.4.1.1

表 13: M1.35 多泵 (多变频器)

索引	参数	最小	最大	单位	默认	ID	说明
1.35.1	PID 增益	0.00	100.00	%	100.00	118	如果参数值设置为 100%，误差值出现 10% 的变化会导致控制器输出也出现 10% 的变化。
1.35.2	PID 积分时间	0.00	600.00	s	1.00	119	如果此参数设置为 1,00 s，误差值出现 10% 的变化会导致控制器输出也出现 10.00%/s 的变化。
1.35.3	PID 微分时间	0.00	100.00	s	0.00	1132	如果此参数设置为 1,00 s，在 1.00 s 期间误差值出现 10% 的变化会导致控制器输出也出现 10.00% 的变化。
1.35.4	过程单位选择	1	44		1	1036	选择过程的单位。请参见 P3.13.1.4
1.35.5	过程单位最小值	视情况变化	视情况变化		视情况变化	1033	此过程单位值与 PID 反馈信号的 0% 相同。
1.35.6	过程单位最大值	视情况变化	视情况变化		视情况变化	1034	此过程单位值与 PID 反馈信号的 100% 相同。
1.35.7	反馈 1 来源选择	0	30		2	334	请参见 P3.13.3.3
1.35.8	设置点 1 来源选择	0	32		1	332	请参见 P3.13.2.6
1.35.9	键盘设置点 1	视情况变化	视情况变化	视情况变化	0	167	
1.35.10	睡眠频率限制 1	0.0	320.0	Hz	0.0	1016	当输出频率保持低于此限制的时间超过由睡眠延迟参数所指定的时间时，变频器进入睡眠模式。
1.35.11	睡眠延迟 1	0	3000	s	0	1017	变频器停止之前，频率保持低于睡眠水平的最小时间量。
1.35.12	唤醒级别 1	视情况变化	视情况变化	视情况变化	视情况变化	1018	PID 反馈监控的唤醒值。唤醒级别 1 使用选定的过程单位。

表 13: M1.35 多泵 (多变频器)

索引	参数	最小	最大	单位	默认	ID	说明
1.35.13	多泵模式	0	2		0	1785	选择多泵模式。 0 = 单变频器 1 = Multifollower 2 = Multimaster
1.35.14	泵的数量	1	8		1	1001	在多泵系统中使用的电机 (泵/风机) 的总数。
1.35.15	泵 ID 号	1	8		1	1500	泵系统中的变频器顺序号。此参数仅可在 Multifollower 或 Multimaster 模式下使用。
1.35.16	变频器工作模式	0	1		0	1782	制定多泵 (多变频器) 系统中的工作模式。 0 = 辅助变频器 1 = 总变频器
1.35.17	泵互锁	0	1		1	1032	启用/禁用互锁。互锁功能用于告知系统是否已连接了电机。 0 = 禁用 1 = 启用
1.35.18	 自动切换	0	1		1	1027	禁用/启用启动顺序旋转和电机优先级。 0 = 禁用 1 = 启用 (间隔)
1.35.19	自动切换泵	0	1		1	1028	0 = 辅助泵 1 = 所有泵
1.35.20	自动切换间隔	0.0	3000.0	h	48.0	1029	使用此参数指定的时间时, 自动切换功能启动。但自动切换仅在容量低于由参数 P3.15.11 和 P3.15.12 指定的级别时启动。

表 13: M1.35 多泵 (多变频器)

索引	参数	最小	最大	单位	默认	ID	说明
1.35.21	自动切换日期	0	127			1786	范围：星期一至星期日
1.35.22	自动切换时间			时间		1787	范围：00:00:00 至 23:59:59
1.35.23	自动切换：频率限制	0.00	P3.3.1.2	Hz	25:00	1031	这些参数用于设置具体的级别，低于此级别时容量必须保持稳定以便启动自动切换。
1.35.24	自动切换：泵限制	1	6			1030	
1.35.25	带宽	0	100	%	10	1097	当反馈值保持在 4.5 与 5.5 巴之间时，电机保持连接。 设置点 = 5 巴 带宽 = 10% 当反馈值保持在 4.5 与 5.5 巴之间时，电机保持连接。
1.35.26	带宽延迟	0	3600	s	10	1098	如果反馈处于带宽范围之外，则在此时间之后添加或删除泵。
1.35.27	恒定生产速度	0	100	%	100	1513	指定恒定速度，在此速度下，泵在达到最大频率后锁定。下一个泵在 Multimaster 模式下启动以进行调节。
1.35.28	泵 1 互锁				数字输入插槽 0.1	426	OPEN = 不激活 CLOSED = 激活
1.35.29	刷新参考	最大参考	最大参考	HZ	50.00	1239	指定刷新功能被激活时的频率参考。

2 向导

2.1 标准应用程序向导

应用程序向导可帮助您设置与应用程序相关的基本参数。

要启动标准应用程序向导，请在键盘中将参数 P1.2 应用程序 (ID 212) 的值设置为标准。



注意!

如果从启动向导中启动此标准应用程序向导，则向导将直接转至步骤 11。

1	为 P3.1.2.2 电机类型设置一个值 (使其与电机的铭牌相符)	永磁电机 感应电机
2	为 P3.1.1.1 电机标称电压设置一个值 (使其与电机的铭牌相符)	范围: 视情况变化
3	为 P3.1.1.2 电机标称频率设置一个值 (使其与电机的铭牌相符)	范围: 8.00-320.00 Hz
4	为 P3.1.1.3 电机标称速度设置一个值 (使其与电机的铭牌相符)	范围: 24 - 19200 rpm
5	为 P3.1.1.4 电机标称电流设置一个值 (使其与电机的铭牌相符)	范围: 视情况变化

仅当您在步骤 1 中选择了感应电机时，才会显示步骤 6。

6	为 P3.1.1.5 电机功率因数设置一个值	范围: 0.30-1.00
7	为 P3.3.1.1 最小频率参考设置一个值	范围: 0.00 - P3.3.1.2 Hz
8	为 P3.1.1.2 最大频率参考设置值	范围: P3.3.1.1 - 320.00 Hz
9	为 P3.4.1.2 加速时间 1 设置一个值	范围: 0.1-3000.0 秒
10	为 P3.4.1.3 减速时间 1 设置值	范围: 0.1-3000.0 秒
11	选择控制位置，在该位置发出启动或停止命令，并指定频率参考。	I/O 端子 现场总线 键盘

标准应用程序向导完成。

2.2 HVAC 应用程序向导

应用程序向导可帮助您设置与应用程序相关的基本参数。

要启动 HVAC 应用程序向导，请在键盘中将参数 P1.2 应用程序 (ID 212) 的值设置为 HVAC。

1	选择您控制的类型或过程（或应用程序）。	压缩机 风扇 泵 其他
---	---------------------	----------------------

一些参数具有您在步骤 1 中的选择所指定的预设值。本章的末尾将提供相关参数及其值，详见表 14.

2	为 P3.2.11 重启延迟设置一个值。	范围：0-20 min
---	----------------------	-------------

仅当您在步骤 1 中选择了压缩机时，才会显示步骤 2。

3	为 P3.1.2.2 电机类型设置一个值（使其与电机的铭牌相符）	永磁电机 感应电机
4	为 P3.1.1.1 电机标称电压设置一个值（使其与电机的铭牌相符）	范围：视情况变化
5	为 P3.1.1.2 电机标称频率设置一个值（使其与电机的铭牌相符）	范围：8.00-320.00 Hz
6	为 P3.1.1.3 电机标称速度设置一个值（使其与电机的铭牌相符）	范围：24 - 19200 rpm
7	为 P3.1.1.4 电机标称电流设置一个值（使其与电机的铭牌相符）	范围：视情况变化
8	为 P3.1.1.5 电机功率因数设置一个值（使其与电机的铭牌相符）	范围：0.30-1.00

仅当您在步骤 3 中选择了感应电机时，才会显示步骤 8。

9	为 P3.3.1.1 最小频率参考设置一个值	范围：0.00-3.3.1.2 Hz
10	为 P3.3.1.2 最大频率参考设置一个值	范围：P3.3.1.1 - 320.00 Hz

仅当您在步骤 1 中选择了其他时，才会显示步骤 11 和 12。

11	为 P3.4.1.2 加速时间 1 设置一个值	范围：0.1-3000.0 秒
12	为 P3.4.1.3 减速时间 1 设置一个值	范围：0.1-3000.0 秒

然后，向导将转至应用程序所指定的步骤。

13	选择控制位置（在该位置发出启动和停止命令并提供频率参考）	I/O 端子 现场总线 键盘
----	------------------------------	----------------------

HVAC 应用程序向导完成。

表 14: 参数的预设值

索引	参数	过程类型		
		泵	风扇	压缩机
P3.1.4.1	U/f 比率	线性	乘方	线性
P3.2.4	启动功能	斜坡	快速启动	斜坡
P3.2.5	停止功能	斜坡	惯性停机	斜坡
P3.4.1.2	加速时间	5.0 秒	30.0 秒	30 秒
P3.4.1.3	减速时间	5.0 秒	30.0 秒	30 秒

2.3 PID 控制应用程序向导

应用程序向导可帮助您设置与应用程序相关的基本参数。

要启动 PID 控制应用程序向导，请在键盘中将参数 P1.2 应用程序 (ID 212) 的值设置为 *PID* 控制。



注意!

如果从启动向导中启动此应用程序向导，则向导将直接转至步骤 11。

1	为 P3.1.2.2 电机类型设置一个值 (使其与电机的铭牌相符)	永磁电机 感应电机
2	为 P3.1.1.1 电机标称电压设置一个值 (使其与电机的铭牌相符)	范围: 视情况变化
3	为 P3.1.1.2 电机标称频率设置一个值 (使其与电机的铭牌相符)	范围: 8.00...320.00 Hz
4	为 P3.1.1.3 电机标称速度设置一个值 (使其与电机的铭牌相符)	范围: 24...19200 rpm
5	为 P3.1.1.4 电机标称电流设置一个值 (使其与电机的铭牌相符)	范围: 视情况变化

仅当您在步骤 1 中选择了感应电机时，才会显示步骤 6。

6	为 P3.1.1.5 电机功率因数设置一个值	范围：0.30-1.00
7	为 P3.3.1.1 最小频率参考设置一个值	范围：0.00 - P3.3.1.2 Hz
8	为 P3.1.1.2 最大频率参考设置值	范围：P3.3.1.1 - 320.00 Hz
9	为 P3.4.1.2 加速时间 1 设置一个值	范围：0.1-3000.0 秒
10	为 P3.4.1.3 减速时间 1 设置值	范围：0.1-3000.0 秒
11	选择控制位置（在该位置发出启动和停止命令并提供频率参考）	I/O 端子 现场总线 键盘
12	为 P3.13.1.4 过程单位选择设置一个值	多个选择

如果选择的不是 %，则会出现下一个问题。如果选择的是 %，向导将直接转至步骤 16。

13	为 P3.13.1.5 过程单位最小值设置一个值	范围由步骤 12 中的选择指定。
14	为 P3.13.1.6 过程单位最大值设置一个值	范围由步骤 12 中的选择指定。
15	为 P3.13.1.7 过程单位小数设置一个值	范围：0-4
16	为 P3.13.3.3 反馈 1 来源选择设置一个值	有关反馈设置表，请参见表 74 反馈设置

如果选择了模拟输入信号，则会显示步骤 18。如果选择的是其他选项，向导会转至步骤 19。

17	设置模拟输入的信号范围	0 = 0 - 10V/0 - 20mA 1 = 2 - 10V/4 - 20mA
18	为 P3.13.1.8 误差取反设置一个值	0 = 正常 1 = 反演
19	为 P3.13.2.6 设置点源选择设置一个值	有关设置点表，请参见表 74 反馈设置

如果选择了模拟输入信号，则会显示步骤 21。如果选择了其他选项，向导将转至步骤 23。

如果设置键盘设置点 1 或键盘设置点 2 作为值，向导将直接转至步骤 22。

20	设置模拟输入的信号范围	0 = 0 - 10V/0 - 20mA 1 = 2 - 10V/4 - 20mA
21	为 P3.13.2.1 (键盘设置点 1) 和 P3.13.2.2 (键盘设置点 2) 设置一个值	由步骤 20 中的范围设置指定
22	使用睡眠功能	0 = 否 1 = 是

如果为问题 22 提供值是，则会出现后面 3 个问题。如果提供值否，向导即完成。

23	为 P3.13.5.1 睡眠频率限制设置一个值	范围：0.00-320.00 Hz
24	为 P3.13.5.2 睡眠延迟 1 设置一个值	范围：0-3000 秒
25	为 P3.13.5.3 唤醒级别设置一个值	范围由设置的过程单位指定。

PID 控制应用程序向导完成。

2.4 多泵 (单变频器) 应用程序向导

应用程序向导可帮助您设置与应用程序相关的基本参数。

要启动多泵 (单变频器) 应用程序向导，请在键盘中将参数 P1.2 应用程序 (ID 212) 的值设置为多泵 (单变频器)。



注意!

如果从启动向导中启动此应用程序向导，则向导将直接转至步骤 11。

1	为 P3.1.2.2 电机类型设置一个值 (使其与电机的铭牌相符)	永磁电机 感应电机
2	为 P3.1.1.1 电机标称电压设置一个值 (使其与电机的铭牌相符)	范围：视情况变化
3	为 P3.1.1.2 电机标称频率设置一个值 (使其与电机的铭牌相符)	范围：8.00-320.00 Hz
4	为 P3.1.1.3 电机标称速度设置一个值 (使其与电机的铭牌相符)	范围：24 - 19200 rpm
5	为 P3.1.1.4 电机标称电流设置一个值 (使其与电机的铭牌相符)	范围：视情况变化

仅当您在步骤 1 中选择了感应电机时，才会显示步骤 6。

6	为 P3.1.1.5 电机功率因数设置一个值	范围：0.30-1.00
7	为 P3.3.1.1 最小频率参考设置一个值	范围：0.00 - P3.3.1.2 Hz
8	为 P3.1.1.2 最大频率参考设置值	范围：P3.3.1.1 - 320.00 Hz
9	为 P3.4.1.2 加速时间 1 设置一个值	范围：0.1-3000.0 秒
10	为 P3.4.1.3 减速时间 1 设置值	范围：0.1-3000.0 秒
11	选择控制位置（在该位置发出启动和停止命令并提供频率参考）	I/O 端子 现场总线 键盘
12	为 P3.13.1.4 过程单位选择设置一个值	多个选择

如果选择的不是 %，则会显示后面 3 个步骤。如果选择的是 %，向导将直接转至步骤 16。

13	为 P3.13.1.5 过程单位最小值设置一个值	范围由步骤 12 中的选择指定。
14	为 P3.13.1.6 过程单位最大值设置一个值	范围由步骤 12 中的选择指定。
15	为 P3.13.1.7 过程单位小数设置一个值	范围：0-4
16	为 P3.13.3.3 反馈 1 来源选择设置一个值	有关反馈设置表，请参见表 74 反馈设置

如果选择了模拟输入信号，则会显示步骤 17。如果选择的是其他选项，向导会转至步骤 18。

17	设置模拟输入的信号范围	0 = 0 - 10V/0 - 20mA 1 = 2 - 10V/4 - 20mA
18	为 P3.13.1.8 误差取反设置一个值	0 = 正常 1 = 反演
19	为 P3.13.2.6 设置点源选择设置一个值	有关设置点表，请参见表 73 设置点设置

如果选择了模拟输入信号，则首先显示步骤 20，然后显示步骤 22。如果选择了其他选项，向导将转至步骤 21。

如果设置键盘设置点 1 或键盘设置点 2 作为值，向导将直接转至步骤 22。

20	设置模拟输入的信号范围	0 = 0 - 10V/0 - 20mA 1 = 2 - 10V/4 - 20mA
21	为 P3.13.2.1 (键盘设置点 1) 和 P3.13.2.2 (键盘设置点 2) 设置一个值	由步骤 19 中的范围设置指定
22	使用睡眠功能	0 = 否 1 = 是

如果在步骤 22 中指定值是，则会出现后面 3 个步骤。如果提供值否，向导将转至步骤 26。

23	为 P3.13.5.1 睡眠频率限制设置一个值	范围：0.00-320.00 Hz
24	为 P3.13.5.2 睡眠延迟 1 设置一个值	范围：0-3000 秒
25	为 P3.13.5.3 唤醒级别设置一个值	范围由设置的过程单位指定。
26	为 P3.15.2 泵的数量设置一个值	范围：1-8
27	为 P3.15.5 泵互锁设置一个值	0 = 不使用 1 = 启用
28	为 P3.15.6 自动切换设置一个值	0 = 禁用 1 = 启用 (间隔) 2 = 启用 (实时)

如果将参数自动切换的值设置为启用 (间隔或实时)，则将显示步骤 29 - 34。如果将参数自动切换的值设置为禁用，向导将直接转至步骤 35。

29	为 P3.15.7 自动切换泵设置一个值	0 = 辅助泵 1 = 所有泵
----	----------------------	--------------------

仅当您在步骤 28 中将参数自动切换的值设置为启用 (间隔) 时，才会显示步骤 30。

30	为 P3.15.8 自动切换间隔设置一个值	范围：0-3000 秒
----	-----------------------	-------------

仅当您在步骤 28 中将参数自动切换的值设置为启用 (实时) 时，才会显示步骤 31 和 32。

31	为 P3.15.9 自动切换日期设置一个值	范围：星期一至星期日
32	为 P3.15.10 自动切换时间设置一个值	范围：00:00:00 至 23:59:59
33	为 P3.15.11 自动切换频率限制设置一个值	范围：P3.3.1.1 - P3.3.1.2 Hz
34	为 P3.15.12 自动切换泵限制设置一个值	范围：1-8
35	为 P3.15.13 带宽设置一个值	范围：0-100%
36	为 P3.15.14 带宽延迟设置一个值	范围：0-3600 秒

多泵 (单变频器) 应用程序向导完成。

2.5 多泵 (多变频器) 应用程序向导

应用程序向导可帮助您设置与应用程序相关的基本参数。

要启动多泵 (多变频器) 应用程序向导，请在键盘中将参数 P1.2 应用程序 (ID 212) 的值设置为多泵 (多变频器)。



注意!

如果从启动向导中启动此应用程序向导，则向导将直接转至步骤 11。

1	为 P3.1.2.2 电机类型设置一个值 (使其与电机的铭牌相符)	永磁电机 感应电机
2	为 P3.1.1.1 电机标称电压设置一个值 (使其与电机的铭牌相符)	范围：视情况变化
3	为 P3.1.1.2 电机标称频率设置一个值 (使其与电机的铭牌相符)	范围：8.00-320.00 Hz
4	为 P3.1.1.3 电机标称速度设置一个值 (使其与电机的铭牌相符)	范围：24 - 19200 rpm
5	为 P3.1.1.4 电机标称电流设置一个值 (使其与电机的铭牌相符)	范围：视情况变化

仅当您在步骤 1 中选择了感应电机时，才会显示步骤 6。

6	为 P3.1.1.5 电机功率因数设置一个值	范围：0.30-1.00
7	为 P3.3.1.1 最小频率参考设置一个值	范围：0.00 - P3.3.1.2 Hz
8	为 P3.1.1.2 最大频率参考设置值	范围：P3.3.1.1 - 320.00 Hz
9	为 P3.4.1.2 加速时间 1 设置一个值	范围：0.1-3000.0 秒
10	为 P3.4.1.3 减速时间 1 设置值	范围：0.1-3000.0 秒
11	选择控制位置（在该位置发出启动和停止命令并提供频率参考）	I/O 端子 现场总线 键盘
12	为 P3.13.1.4 过程单位选择设置一个值	多个选择

如果选择的不是 %，则会显示后面 3 个步骤。如果选择的是 %，向导将直接转至步骤 16。

13	为 P3.13.1.5 过程单位最小值设置一个值	范围由步骤 12 中的选择指定。
14	为 P3.13.1.6 过程单位最大值设置一个值	范围由步骤 12 中的选择指定。
15	为 P3.13.1.7 过程单位小数设置一个值	范围：0-4
16	为 P3.13.3.3 反馈 1 来源选择设置一个值	有关反馈设置表，请参见章节表 73 设置点设置

如果选择了模拟输入信号，则会显示步骤 17。如果选择的是其他选项，向导会转至步骤 18。

17	设置模拟输入的信号范围	0 = 0 - 10V/0 - 20mA 1 = 2 - 10V/4 - 20mA
18	为 P3.13.1.8 误差取反设置一个值	0 = 正常 1 = 反演
19	为 P3.13.2.6 设置点源选择设置一个值	有关设置点表，请参见章节表 73 设置点设置

如果选择了模拟输入信号，则首先显示步骤 20，然后显示步骤 22。如果选择了其他选项，向导将转至步骤 21。

如果设置键盘设置点 1 或键盘设置点 2 作为值，向导将直接转至步骤 22。

20	设置模拟输入的信号范围	0 = 0 - 10V/0 - 20mA 1 = 2 - 10V/4 - 20mA
21	为 P3.13.2.1 (键盘设置点 1) 和 P3.13.2.2 (键盘设置点 2) 设置一个值	由步骤 19 中的范围设置指定
22	使用睡眠功能	0 = 否 1 = 是

如果在步骤 22 中指定值是，则会出现后面 3 个步骤。如果提供值否，向导将转至步骤 26。

23	为 P3.13.5.1 睡眠频率限制设置一个值	范围：0.00-320.00 Hz
24	为 P3.13.5.2 睡眠延迟 1 设置一个值	范围：0-3000 秒
25	为 P3.13.5.3 唤醒级别设置一个值	范围由设置的过程单位指定。
26	为 P3.15.1 多泵模式设置一个值	Multifollower Multimaster
27	为 P3.15.3 泵 ID 号设置一个值	范围：1-8
28	为 P3.15.4 启动和反馈设置一个值	辅助变频器 总变频器
29	为 P3.15.2 泵的数量设置一个值	范围：1-8
307	为 P3.15.5 泵互锁设置一个值	0 = 不使用 1 = 启用
31	为 P3.15.6 自动切换设置一个值	0 = 禁用 1 = 启用 (间隔) 2 = 启用 (工作日)

如果将参数自动切换的值设置为启用 (间隔)，则将显示步骤 33。如果将参数自动切换的值设置为启用 (工作日)，则将显示步骤 34。如果将参数自动切换的值设置为禁用，向导将直接转至步骤 36。

32	为 P3.15.7 自动切换泵设置一个值	0 = 辅助泵 1 = 所有泵
----	----------------------	--------------------

仅当您在步骤 31 中将参数自动切换的值设置为启用 (间隔) 时，才会显示步骤 33。

33	为 P3.15.8 自动切换间隔设置一个值	范围：0-3000 秒
----	-----------------------	-------------

仅当您在步骤 31 中将参数自动切换的值设置为启用 (工作日) 时, 才会显示步骤 34 和 35。

34	为 P3.15.9 自动切换日期设置一个值	范围 : 星期一至星期日
35	为 P3.15.10 自动切换时间设置一个值	范围 : 00:00:00 至 23:59:59
36	为 P3.15.13 带宽设置一个值	范围 : 0-100%
37	为 P3.15.14 带宽延迟设置一个值	范围 : 0-3600 秒

多泵 (多变频器) 应用程序向导完成。

2.6 消防模式向导

要启动消防模式向导, 请在“快速设置”菜单中为参数 1.1.2 选择激活。



小心!

继续操作之前, 请阅读有关密码和保修问题的信息, 详见章节 10.13 消防模式。

1	为参数 P3.17.2 消防模式频率来源设置一个值	多个选择
---	---------------------------	------

如果设置的值不是消防模式频率, 向导将直接转至步骤 3。

2	为参数 P3.17.3 消防模式频率设置一个值	范围 : 变化
3	触点打开或闭合时激活信号	0 = 打开触点 1 = 闭合触点

如果您在步骤 3 中设置值打开触点, 则向导将直接转至步骤 5。如果您在步骤 3 中设置值闭合触点, 则步骤 5 是不必要的。

4	为参数 P3.17.4 打开时消防模式激活/P3.17.5 关闭时消防模式激活设置一个值	选择数字输入以激活消防模式。另请参见章节 10.5.1 数字和模拟输入的编程。
5	为参数 P3.17.6 消防模式反向设置一个值	选择数字输入在消防模式下激活反方向。 DigIn Slot0.1 = 正向 DigIn Slot0.2 = 反向
6	为 P3.17.1 消防模式密码设置一个值	设置密码以启用消防模式功能。 1234 = 启用测试模式 1002 = 启用消防模式

消防模式向导完成。

3 用户界面

3.1 在键盘上导航

交流变频器的数据位于菜单和子菜单中。要在菜单之间移动，请使用键盘上的向上和向下箭头按钮。要进入某个组或某个项目，请按“确定”按钮。要返回之前所在的级别，请按“后退/重置”按钮。

在显示屏上，您可看到您在菜单中的当前位置，例如 M3.2.1。您还可看到当前位置的组或项目的名称。



图 32: 交流变频器的基本菜单结构

3.2 使用图形显示屏

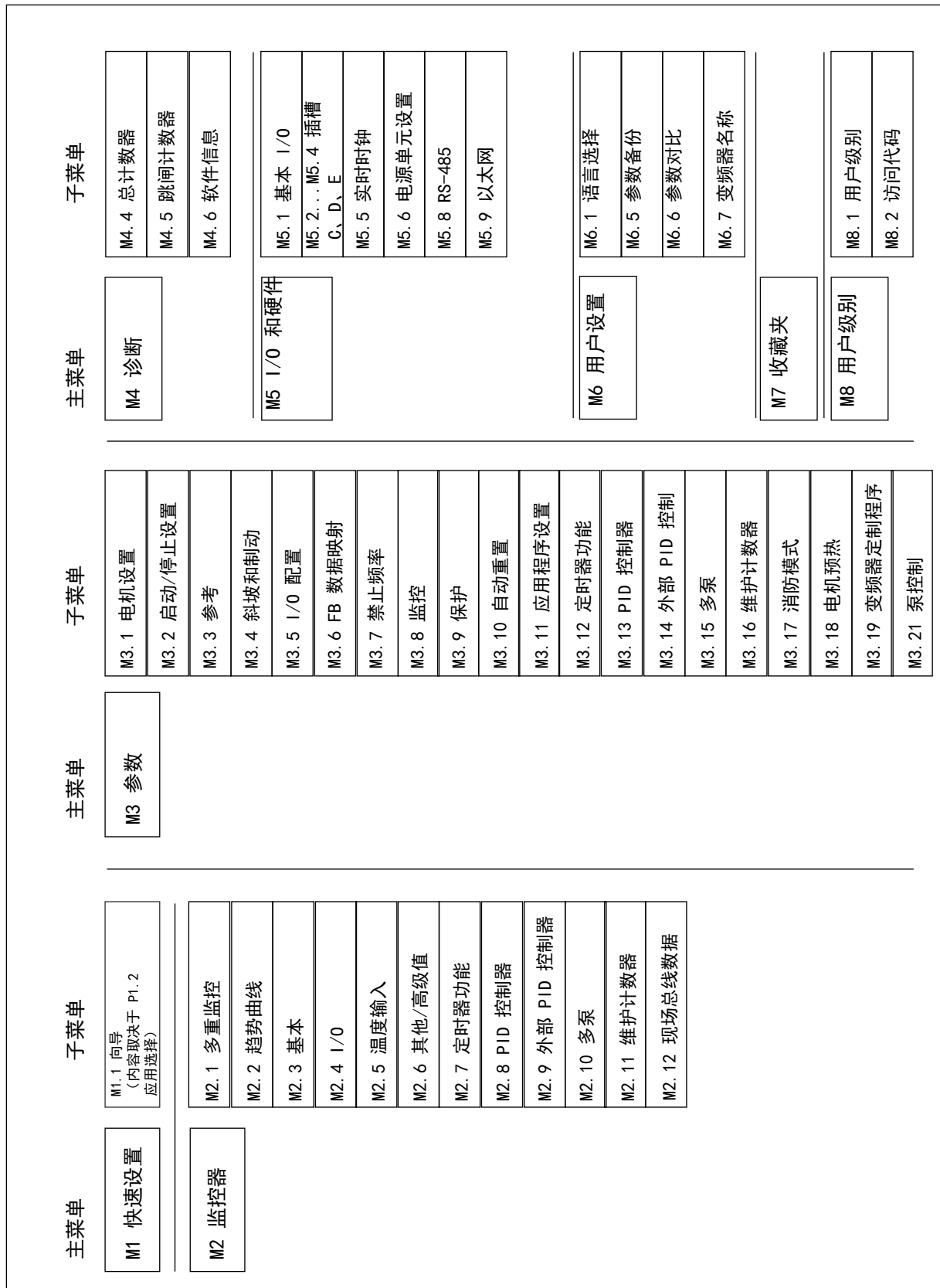

图 33: 图形显示屏的主菜单

- A. 第一个状态字段：STOP/RUN
- B. 旋转方向
- C. 第二个状态字段：READY/NOT READY/FAULT
- D. 警报字段：警报/-
- E. 控制位置：PC/I/O/键盘/现场总线
- F. 位置字段：参数 ID 编号和在菜单中的当前位置
- G. 激活的组或项目：按“确定”可进入
- H. 所述组中的项目数量

3.2.1 编辑值

在图形显示屏上，可以使用 2 个不同的流程来编辑某个项目的值。

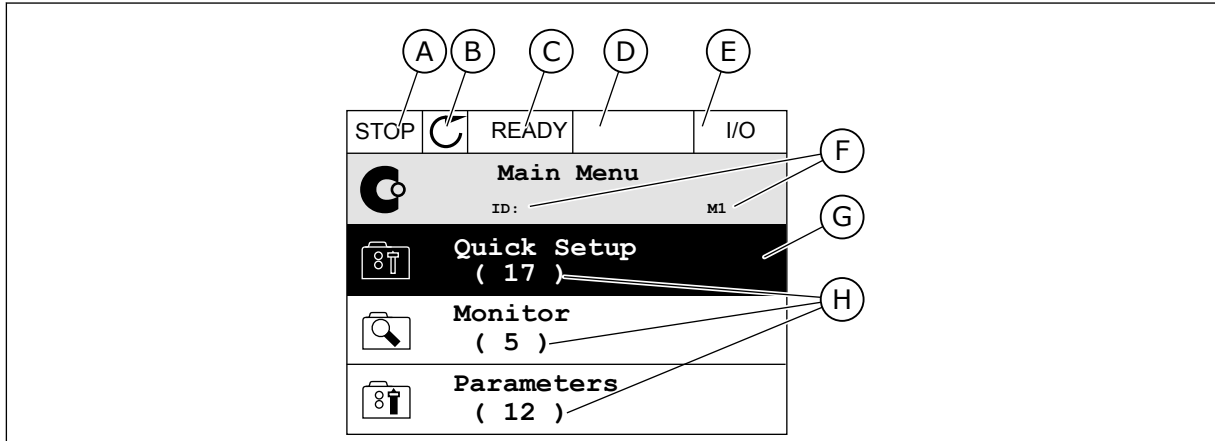
通常，您可以为一个参数只设置一个值。从文本值列表中或从一定范围的数值中进行选择。

更改参数的文本值

- 1 使用箭头按钮找到参数。

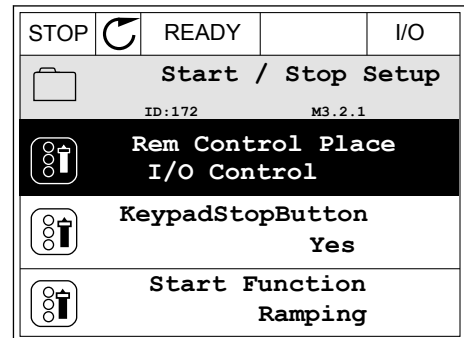

- 2 要进入编辑模式，请按 OK 按钮 2 次或按向右箭头按钮。

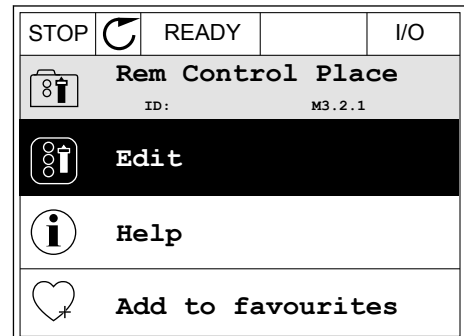

3 要设置新值，请按向上和向下箭头按钮。

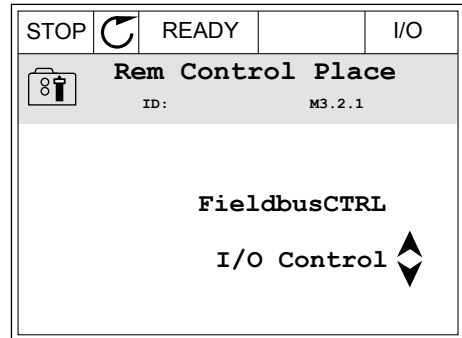

4 要接受更改，请按 OK 按钮。要忽略更改，请使用 BACK/RESET 按钮。

编辑数字值

1 使用箭头按钮找到参数。

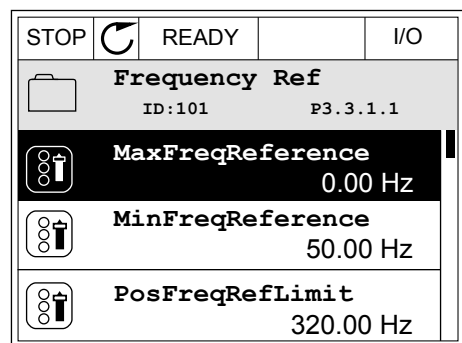

2 进入编辑模式。

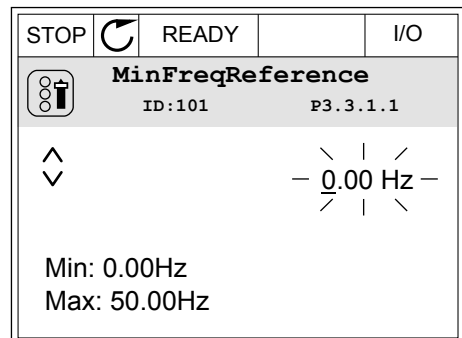

3 如果值为数字值，则使用向左和向右箭头按钮从一个数位移动到另一个数位。使用向上和向下箭头按钮更改数字。

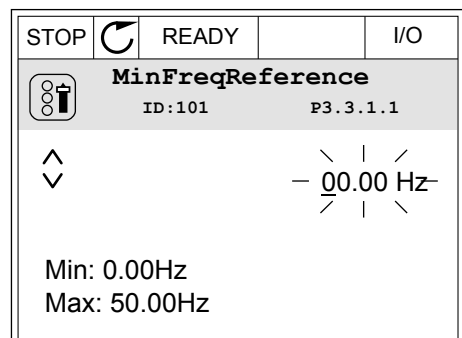

- 要接受更改，请按 OK 按钮。要忽略更改，请使用 BACK/RESET 按钮返回之前所在的级别。

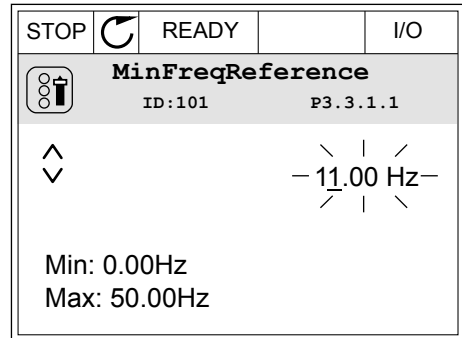

选择多个值

有些参数可以让您选择多个值。对每个所需值进行复选框选择。

- 找到参数。在可以进行复选框选择时，显示屏上会出现一个符号。

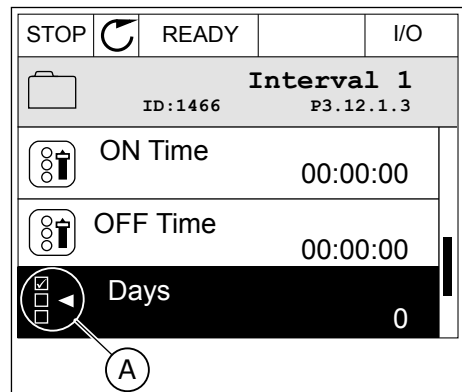

A. 复选框选择的符号

- 要在值列表中移动，请使用向上和向下箭头按钮。

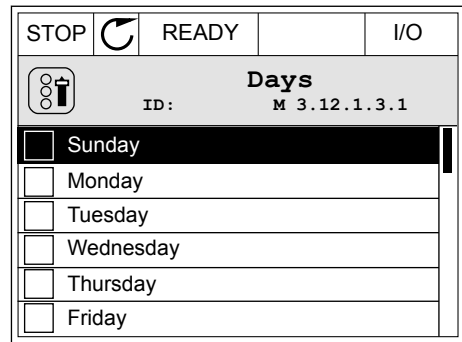

- 3 要向选择中添加值，请使用向右箭头按钮选择其旁边的框。

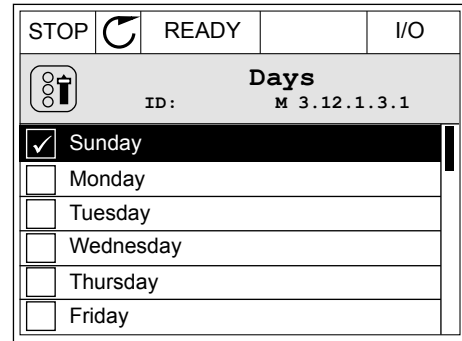

3.2.2 重置故障

要重置故障，您可以使用“重置”按钮或参数“重置故障”。请参见 11.1 出现故障 中的说明。

3.2.3 FUNCT 按钮

可以对 4 种功能使用 FUNCT 按钮。

- 访问控制页面。
- 轻松地在本地与远程控制位置之间切换。
- 更改旋转方向。
- 快速编辑参数值。

选择的控制位置决定交流变频器从哪里获取启动和停止命令。所有控制位置都有一个用于选择频率参考源的参数。本地控制位置始终是面板。远程控制位置是 I/O 或现场总线。可以在显示屏的状态栏上看到当前的控制位置。

可以使用 I/O A、I/O B 和现场总线作为远程控制位置。I/O A 和现场总线具有最低优先级。您可以使用 P3.2.1 (远程控制位置) 进行选择。I/O B 可使用数字输入绕过远程控制位置 I/O A 和现场总线。您可以使用参数 P3.5.1.7 (强制 I/O B 控制) 选择数字输入。

当控制位置为本地时，键盘始终用作控制位置。本地控制的优先级比远程控制高。例如，在远程控制下，如果参数 P3.5.1.7 使用数字输入绕过该控制位置，并且您选择了本地，则键盘将成为控制位置。使用 FUNCT 按钮或 P3.2.2 本地/远程可在本地与远程控制之间进行切换。

更改控制位置

- 1 在菜单结构中的任何位置，按下 FUNCT 按钮。

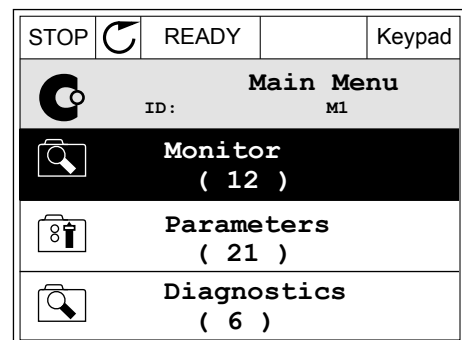

- 2 要选择本地/远程，请使用向上和向下箭头按钮。按 OK 按钮。

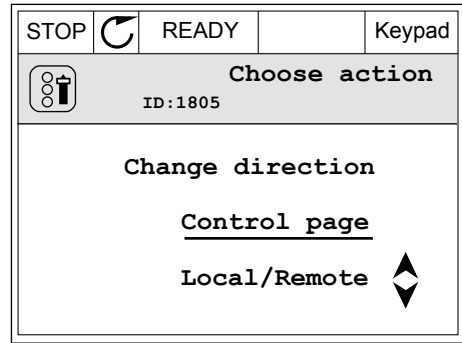

- 3 要选择本地或远程，请再次使用向上和向下箭头按钮。要接受选择，请按 OK 按钮。

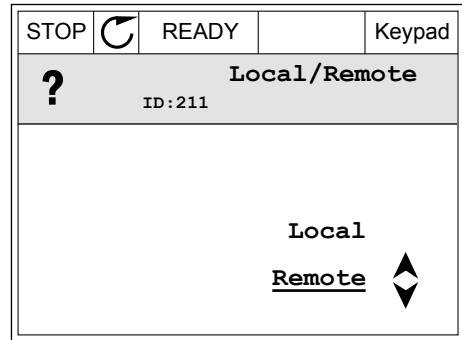

- 4 如果将远程控制位置更改为本地（即面板），请提供面板参考。

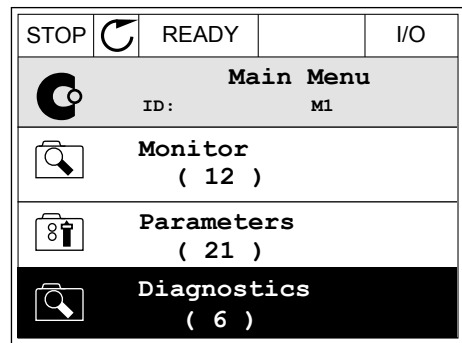

进行选择后，显示屏将返回与按下 FUNCT 按钮时相同的位置。

进入控制页面

可以在控制页面中轻松监控最重要的值。

- 1 在菜单结构中的任何位置，按下 FUNCT 按钮。

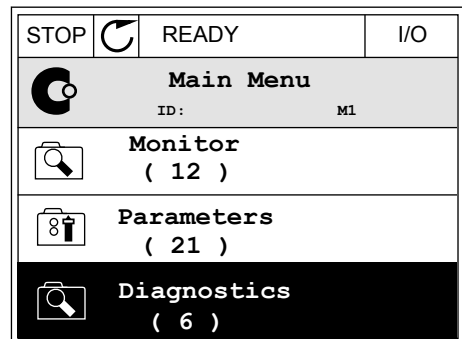

- 2 要选择控制页面，请使用向上和向下箭头按钮。使用 OK 按钮进入。控制页面将会打开。

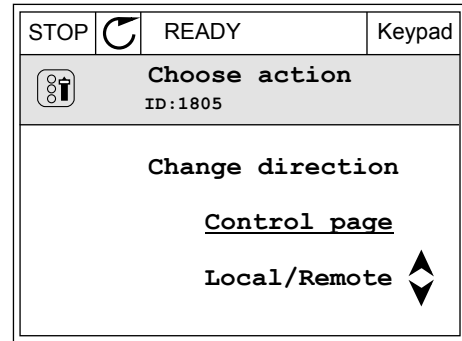

- 3 如果使用本地控制位置和键盘参考，则可以使用“确定”按钮设置 P3.3.1.8 键盘参考。

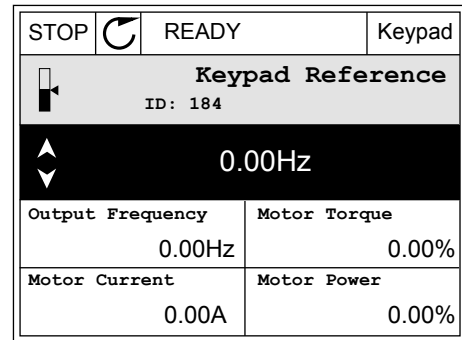

- 4 要更改值中的数字，请按向上和向下箭头按钮。使用“确定”按钮接受更改。

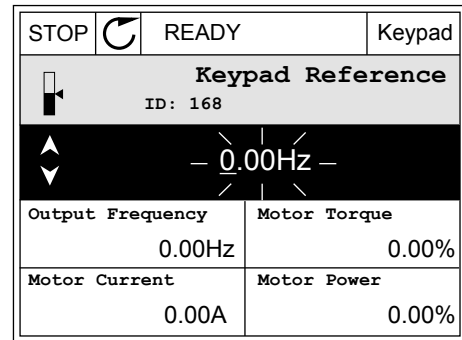

有关键盘参考的更多信息，请参见 5.3 组 3.3：参考。如果使用其他控制位置或参考值，显示屏将显示不可编辑的频率参考。页面上的其他值为多项监视值。您可以选择此处显示的值（有关说明请参见 4.1.1 多重监控）。

更改旋转方向

可以使用 FUNCT 按钮快速更改电机的旋转方向。



注意!

只有在当前控制位置为本地时，菜单中才会提供更改方向命令。

- 1 在菜单结构中的任何位置，按下 FUNCT 按钮。

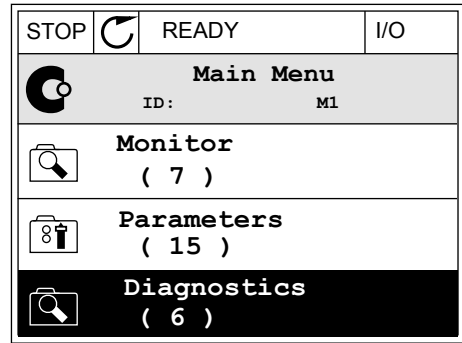

- 2 要选择“更改方向”，请按向上和向下箭头按钮。按 OK 按钮。

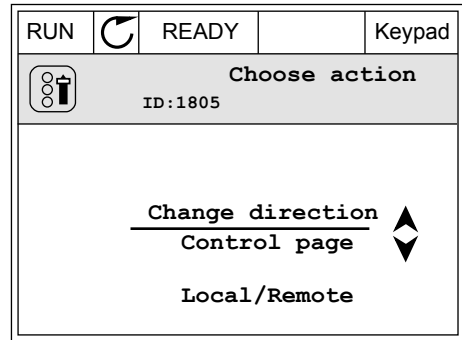

- 3 选择新旋转方向。当前旋转方向会闪烁。按 OK 按钮。

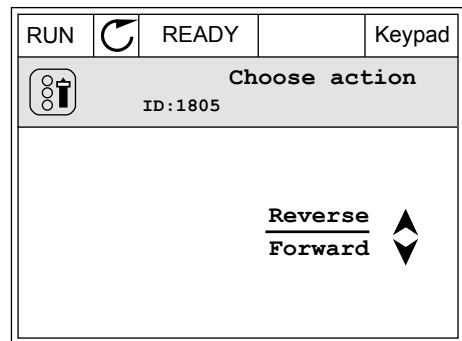

- 4 旋转方向会立即改变。您可以看到，显示屏状态字段中的箭头指示会发生变化。

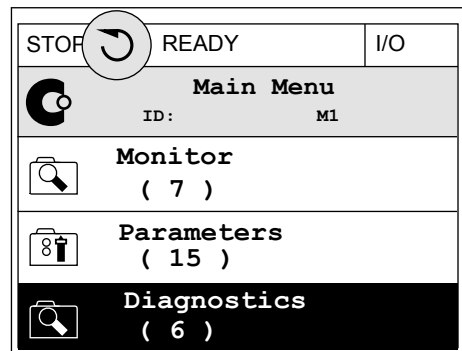

快速编辑功能

使用快速编辑功能，您可以通过键入参数的 ID 编号快速访问参数。

- 1 在菜单结构中的任何位置，按下 FUNCT 按钮。

- 2 按向上和向下箭头按钮以选择“快速编辑”，然后使用“确定”按钮接受选择。
- 3 写入参数的 ID 编号或监控值。按“确定”。显示屏将会在编辑模式下显示参数值，并在监控模式下显示监控值。

3.2.4 复制参数



注意!

此功能仅在图形显示屏中可用。

必须先停止变频器，之后才能将参数从控制面板复制到变频器。

复制交流变频器的参数

使用此功能可将参数从一个变频器复制到另一个变频器。

- 1 将参数保存到控制面板。
- 2 拆下控制面板并将其连接到另一个变频器。
- 3 使用“从键盘恢复”命令将参数下载到新变频器。

将参数保存到控制面板

- 1 进入“用户设置”菜单。

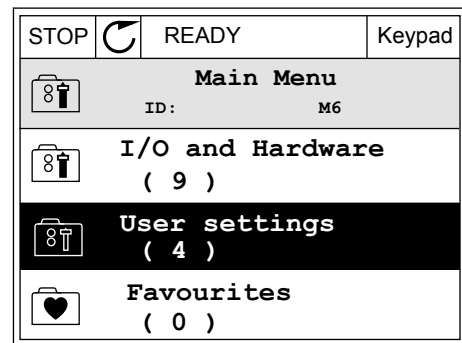

- 2 进入“参数备份”子菜单。

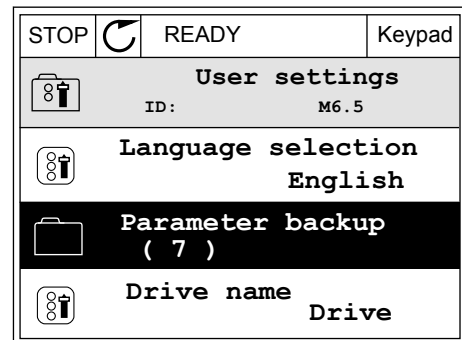

- 3 使用向上和向下箭头按钮选择一种功能。使用“确定”按钮接受选择。

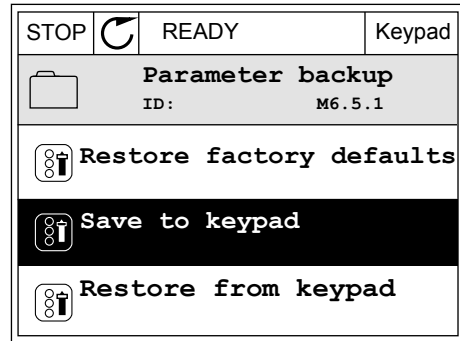

“恢复工厂默认设置”命令将会恢复在工厂设定的参数设置。使用“保存到键盘”命令，您可以将所有参数复制到控制面板。“从键盘恢复”命令会将所有参数从控制面板复制到变频器。

变频器大小不同时无法进行复制的参数

如果一个大小不同的变频器的控制面板替换另一个变频器的控制面板，这些参数的值不会改变。

- 电机标称电压 (P3.1.1.1)
- 电机标称频率 (P3.1.1.2)
- 电机标称速度 (P3.1.1.3)
- 电机标称电流 (P3.1.1.4)
- 电机功率因数 (P3.1.1.5)
- 电机标称功率 (P3.1.1.6)
- 切换频率 (P3.1.2.3)
- 励磁电流 (P3.1.2.5)
- 定子电压调整 (P3.1.2.13)
- 电机电流限制 (P3.1.3.1)
- 最大频率参考 (P3.3.1.2)
- 弱磁点频率 (P3.1.4.2)
- 弱磁点电压 (P3.1.4.3)
- U/f 中点频率 (P3.1.4.4)
- U/f 中点电压 (P3.1.4.5)
- 零频率电压 (P3.1.4.6)
- 启动励磁电流 (P3.4.3.1)
- 直流制动电流 (P3.4.4.1)
- 磁通制动电流 (P3.4.5.2)
- 电机热时间常数 (P3.9.2.4)
- 失速电流限制 (P3.9.3.2)
- 电机预热电流 (P3.18.3)

3.2.5 对比参数

通过此功能，您可将当前参数集合与以下 4 个集合中的 1 个进行对比。

- 集合 1 (P6.5.4 保存到集合 1)
- 集合 2 (P6.5.6 保存到集合 2)
- 默认设置 (P6.5.1 恢复工厂默认设置)
- 面板集合 (P6.5.2 保存到面板)

有关这些参数的更多信息，请参见表 110 用户设置菜单中的参数备份参数。

**注意!**

如果尚未保存要将当前集合与之进行对比的参数集合，显示屏会显示文本比较失败。

使用“参数对比”功能

- 1 进入“用户设置”菜单中的“参数对比”。

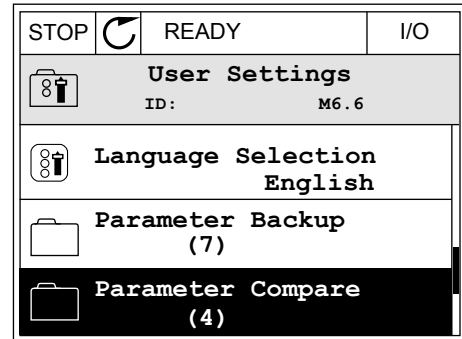

- 2 选择集合对。按 OK 接受选择。

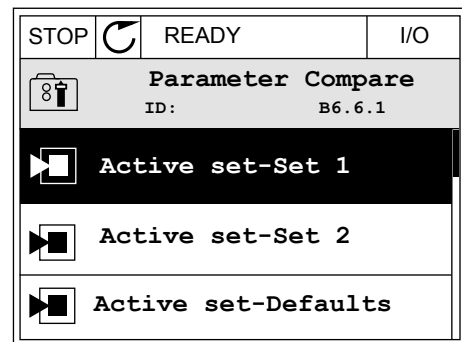

- 3 选择“激活”并按 OK。

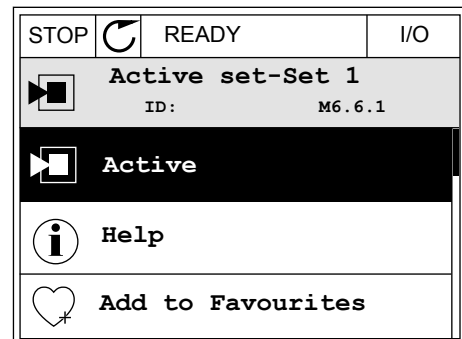

4 检查当前值和另一集合的值之间的比较情况。

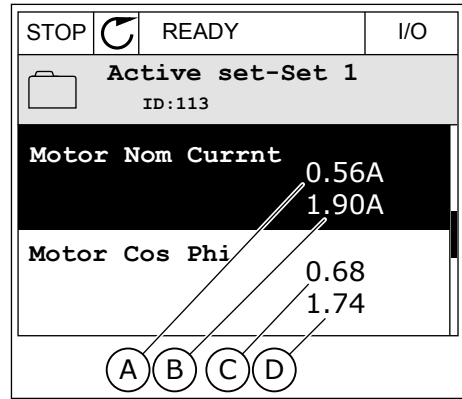

- A. 当前值
- B. 另一集合的值
- C. 当前值
- D. 另一集合的值

3.2.6 帮助文本

图形显示屏可以显示许多主题的帮助文本。所有参数都有帮助文本。

故障、警报和启动向导也有帮助文本。

阅读帮助文本

- 1 找到您要阅读的项目。

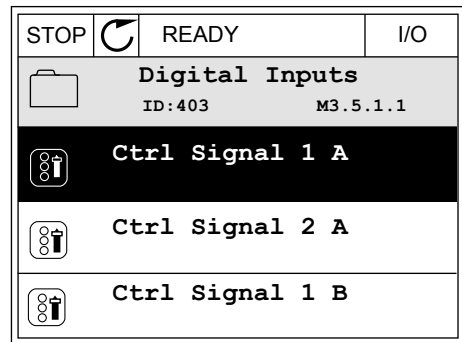

- 2 使用向上和向下箭头按钮选择“帮助”。

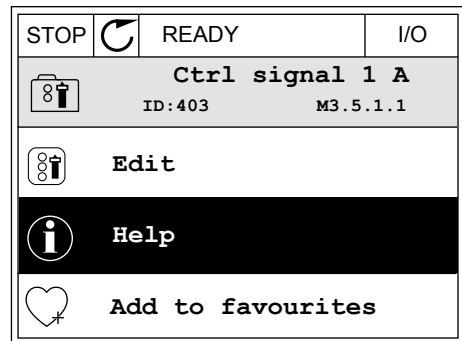

3 要打开帮助文本，请按“确定”按钮。

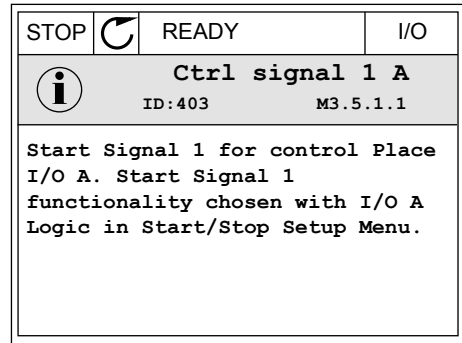

注意!
帮助文本始终为英语。

3.2.7 使用“收藏夹”菜单

如果您频繁使用相同的项目，您可以将其添加到收藏夹中。您可以从所有键盘菜单收集一组参数或监控信号。

有关如何使用“收藏夹”菜单的更多信息，请参见章节 8.2 收藏夹。

3.3 使用文本显示屏

您还可以使用带文本显示屏的控制面板作为您的用户界面。文本显示屏和图形显示屏具有几乎相同的功能。有些功能仅在图形显示屏中可用。

显示屏显示电机和交流变频器的状态。它还显示电机和变频器操作过程中的故障。在显示屏上，您可看到您在菜单中的当前位置。您还可看到当前位置的组或项目的名称。如果文本相对于显示屏而言太长，则文本会滚动以显示完整的文本字符串。



图 34: 文本显示屏的主菜单

- A. 状态指示灯
- B. 警报和故障指示灯
- C. 当前位置的组或项目的名称
- D. 当前在菜单中的位置
- E. 控制位置指示灯
- F. 旋转方向指示灯

3.3.1 编辑值

更改参数的文本值

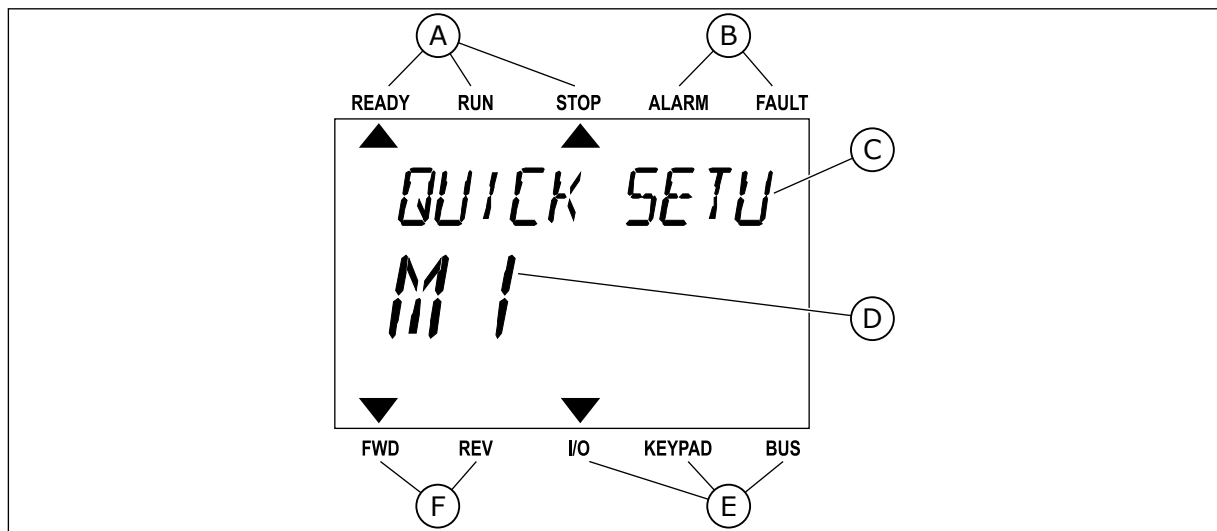
按照以下流程设置参数值。

- 1 使用箭头按钮找到参数。



- 2 要转至编辑模式，请按 OK 按钮。

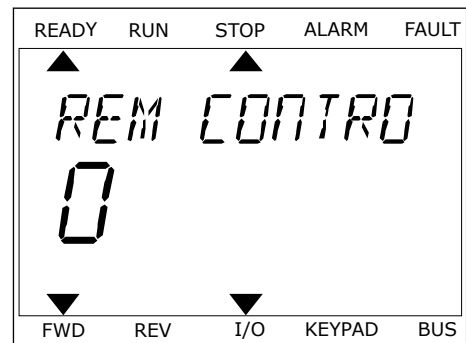

- 3 要设置新值，请按向上和向下箭头按钮。

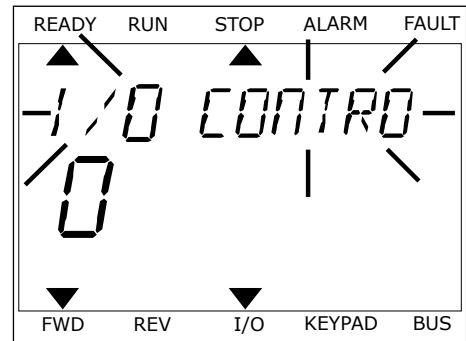

- 4 使用 OK 按钮接受更改。要忽略更改，请使用 BACK/RESET 按钮返回之前所在的级别。

编辑数字值

- 1 使用箭头按钮找到参数。
- 2 进入编辑模式。
- 3 使用向左和向右箭头按钮从一个数位移动到另一个数位。使用向上和向下箭头按钮更改数字。
- 4 使用 OK 按钮接受更改。要忽略更改，请使用 BACK/RESET 按钮返回之前所在的级别。

3.3.2 重置故障

要重置故障，您可以使用“重置”按钮或参数“重置故障”。请参见 11.1 出现故障 中的说明。

3.3.3 FUNCT 按钮

可以对 4 种功能使用 FUNCT 按钮。

- 访问控制页面。
- 轻松地在本地与远程控制位置之间切换。
- 更改旋转方向。
- 快速编辑参数值。

选择的控制位置决定交流变频器从哪里获取启动和停止命令。所有控制位置都有一个用于选择频率参考源的参数。本地控制位置始终是面板。远程控制位置是 I/O 或现场总线。可以在显示屏的状态栏上看到当前的控制位置。

可以使用 I/O A、I/O B 和现场总线作为远程控制位置。I/O A 和现场总线具有最低优先级。您可以使用 P3.2.1 (远程控制位置) 进行选择。I/O B 可使用数字输入绕过远程控制位置 I/O A 和现场总线。您可以使用参数 P3.5.1.7 (强制 I/O B 控制) 选择数字输入。

当控制位置为本地时，键盘始终用作控制位置。本地控制的优先级比远程控制高。例如，在远程控制下，如果参数 P3.5.1.7 使用数字输入绕过该控制位置，并且您选择了本地，则键盘将成为控制位置。使用 FUNCT 按钮或 P3.2.2 本地/远程可在本地与远程控制之间进行切换。

更改控制位置

- 1 在菜单结构中的任何位置，按下 FUNCT 按钮。

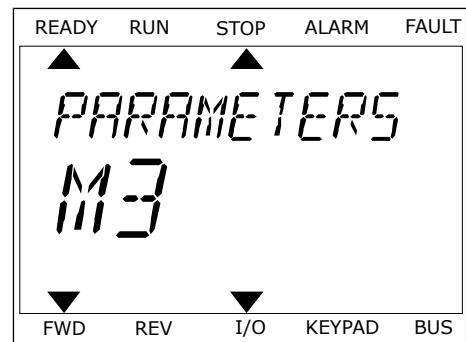

- 2 要选择本地/远程，请使用向上和向下箭头按钮。按 OK 按钮。



- 3 要选择本地或远程，请再次使用向上和向下箭头按钮。要接受选择，请按 OK 按钮。

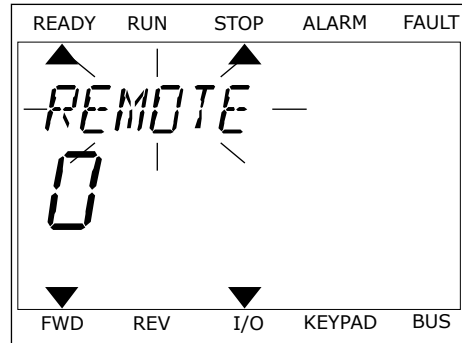

- 4 如果将远程控制位置更改为本地（即面板），请提供面板参考。

进行选择后，显示屏将返回与按下 FUNCT 按钮时相同的位置。

进入控制页面

可以在控制页面中轻松监控最重要的值。

- 1 在菜单结构中的任何位置，按下 FUNCT 按钮。

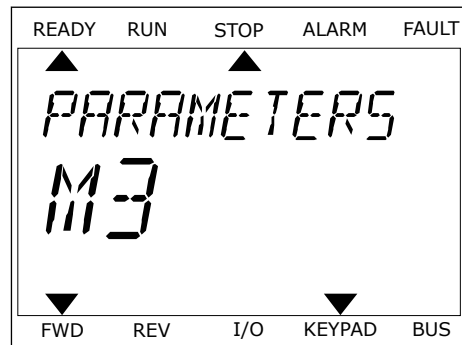

- 2 要选择控制页面，请使用向上和向下箭头按钮。使用 OK 按钮进入。控制页面将会打开。

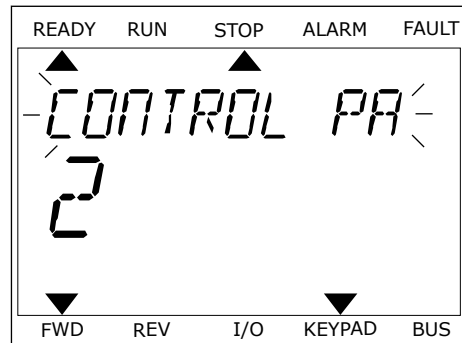

- 3 如果使用本地控制位置和键盘参考，则可以使用“确定”按钮设置 P3.3.1.8 键盘参考。

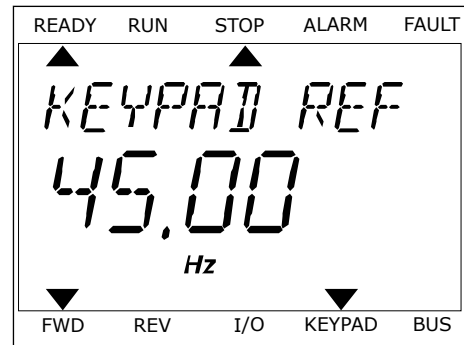

有关键盘参考的更多信息，请参见 5.3 组 3.3：参考。如果使用其他控制位置或参考值，显示屏将显示不可编辑的频率参考。页面上的其他值为多项监视值。您可以选择此处显示的值（有关说明请参见 4.1.1 多重监控）。

更改旋转方向

可以使用 FUNCT 按钮快速更改电机的旋转方向。



注意!

只有在当前控制位置为本地时，菜单中才会提供更改方向命令。

- 1 在菜单结构中的任何位置，按下 FUNCT 按钮。
- 2 要选择“更改方向”，请按向上和向下箭头按钮。按 OK 按钮。
- 3 选择新旋转方向。当前旋转方向会闪烁。按 OK 按钮。旋转方向会立即更改，并且显示屏状态字段中的箭头指示也会发生变化。

快速编辑功能

使用快速编辑功能，您可以通过键入参数的 ID 编号快速访问参数。

- 1 在菜单结构中的任何位置，按下 FUNCT 按钮。
- 2 按向上和向下箭头按钮以选择“快速编辑”，然后使用“确定”按钮接受选择。
- 3 写入参数的 ID 编号或监控值。按“确定”。显示屏将会在编辑模式下显示参数值，并在监控模式下显示监控值。

3.4 菜单结构

菜单	功能
快速设置	请参见 1.4 应用程序的说明。
监控器	多重监控*
	趋势曲线*
	基本
	I/O
	特级/高级
	定时器功能
	PID 控制器
	外部 PID 控制器
	多泵
	维护计数器
现场总线数据	
参数	请参见 5 “参数”菜单。
诊断	当前故障
	重置故障
	故障历史记录
	总计数器
	跳闸计数器
	软件信息

菜单	功能
I/O 和硬件	用户设置
	插槽 C
	插槽 D
	插槽 E
	实时时钟
	电源单元设置
	键盘
	RS-485
	以太网
用户设置	语言选择
	参数备份*
	参数对比
	变频器名称
收藏夹*	请参见 8.2 收藏夹。
用户级别	请参见 5 “参数”菜单。

* = 此功能在带文本显示屏的控制面板中不可用。

3.4.1 快速设置

“快速设置”组包含 Vacon 100 应用程序的不同向导和快速设置参数。有关此组参数的更多详细信息，请参见章节 1.3 首次启动 和 2 向导。

3.4.2 监视

多重监控

使用多重监控功能，您可以收集 4 至 9 个要监控的项目。请参见 4.1.1 多重监控。

**注意!**

“多重监控”菜单在文本显示屏中不可用。

趋势曲线

趋势曲线功能是以图形方式同时显示 2 个监控值。请参见 4.1.2 趋势曲线。

基本

基本监控值可以包括参数和信号的状态、测量值和实际值。请参见 4.1.3 基本。

I/O

您可以监控输入和输出信号值的状态和级别。请参见 4.1.4 I/O。

温度输入

请参见 4.1.5 温度输入。

特级/高级

您可以监控不同的高级值，例如现场总线值。请参见 4.1.6 其他值和高级值。

定时器功能

您可以监控定时器功能和实时时钟。请参见 4.1.7 定时器功能监视。

PID 控制器

您可以监控 PID 控制器值。请参见 4.1.8 PID 控制器监控。

外部 PID 控制器

您可以监控与外部 PID 控制器相关的值。请参见 4.1.9 外部 PID 控制器监控。

多泵

您可以监控与多个变频器的操作相关的值。请参见 4.1.10 多泵监控。

维护计数器

您可以监控与维护计数器相关的值。请参见 4.1.11 维护计数器。

现场总线数据

您可以将现场总线数据作为控制器值进行查看。例如，可以在现场总线调试期间使用此功能。请参见 4.1.12 现场总线过程数据监控。

3.5 VACON LIVE

Vacon Live 是一个 PC 工具，用于调试和维护 Vacon® 10、Vacon® 20 和 Vacon® 100 交流变频器。可以从 www.vacon.com 下载 Vacon Live。

Vacon Live PC 工具包括以下功能：

- 参数化、监控、变频器信息、数据记录器等。
- 软件下载工具 Vacon Loader
- 串行通信和以太网支持
- Windows XP、Vista 7 和 8 支持
- 17 种语言：英语、德语、西班牙语、芬兰语、法语、意大利语、俄语、瑞典语、中文、捷克语、丹麦语、荷兰语、波兰语、葡萄牙语、罗马尼亚语、斯洛伐克语和土耳其语

可以使用 Vacon 串行通信电缆在交流变频器和 PC 工具之间建立连接。在安装 Vacon Live 期间，将自动安装串行通信驱动程序。安装电缆后，Vacon Live 会自动查找所连接的变频器。

请在程序帮助菜单中查找有关如何使用 Vacon Live 的更多信息。



图 35: Vacon Live PC 工具

4 监控菜单

4.1 监控器组

您可以监控参数和信号的实际值。还可以监控状态和测量值。您可以自定义能够监控的某些值。

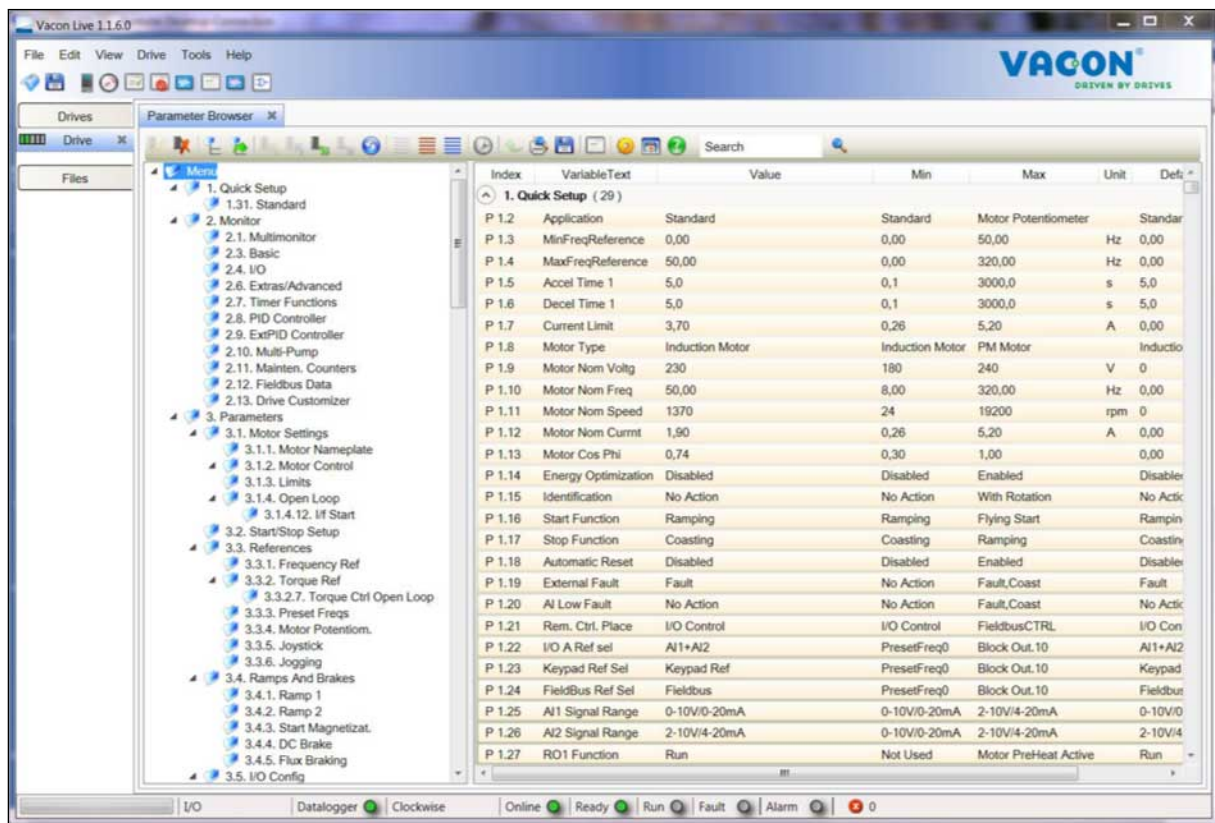
4.1.1 多重监控

在“多重监控”页面上，您可以收集 4 至 9 个要监控的项目。项目的数量可使用参数 P3.11.4 多重监控视图进行选择。有关更多信息，请参见章节 5.11 组 3.11：应用程序设置。

更改要监控的项目

- 1 使用“确定”按钮进入“监控器”菜单。

STOP		READY	I/O
Main Menu			
		ID:	M1
	Quick Setup (4)		
	Monitor (12)		
	Parameters (21)		

- 2 进入“多重监控”。

STOP		READY	I/O
Monitor			
		ID:	M2.1
	Multimonitor		
	Basic (7)		
	Timer Functions (13)		

- 3 要替换某个旧项目，请激活该项目。使用箭头按钮。

STOP		READY	I/O
Multimonitor			
		ID:25	FreqReference
FreqReference	Output Freq	Motor Speed	
20.0 Hz	0.00 Hz	0.0 rpm	
Motor Curre	Motor Torque	Motor Voltage	
0.00A	0.00 %	0.0V	
DC-link volt	Unit Tempera	Motor Tempera	
0.0V	81.9°C	0.0%	

4 要在列表中选择新项目，请按“确定”。

STOP		READY	I/O
FreqReference			
ID:1		M2.1.1.1	
<input checked="" type="checkbox"/>	Output frequency	0.00 Hz	
<input checked="" type="checkbox"/>	FreqReference	10.00 Hz	
<input checked="" type="checkbox"/>	Motor Speed	0.00 rpm	
<input checked="" type="checkbox"/>	Motor Current	0.00 A	
<input checked="" type="checkbox"/>	Motor Torque	0.00 %	
<input type="checkbox"/>	Motor Power	0.00 %	

4.1.2 趋势曲线

趋势曲线是以图形方式显示 2 个监控值。

当您选择值时，变频器将会开始记录值。在“趋势曲线”子菜单中，您可以检查趋势曲线、进行信号选择。您还可以指定最小值和最大值设置以及采样间隔，并可使用自动缩放功能。

更改值

按照以下流程更改监控值。

- 1 在“监控器”菜单中，找到“趋势曲线”子菜单，然后按“确定”。

STOP		READY	I/O
Monitor			
ID:		M2.2	
	Multimonitor		
	Trend Curve	(7)	
	Basic	(13)	

- 2 使用“确定”按钮进入“查看趋势曲线”子菜单。

STOP		READY	I/O
Trend Curve			
ID:		M2.2.1	
	View Trend Curve	(2)	
	Sampling interval	100 ms	
	Channel 1 min	-1000	

- 3 仅可同时将两个值作为趋势曲线进行监控。当前选择的频率参考和电机速度显示在显示屏的底部。要选择想要更改的当前值，请使用向上和向下箭头按钮。按“确定”。

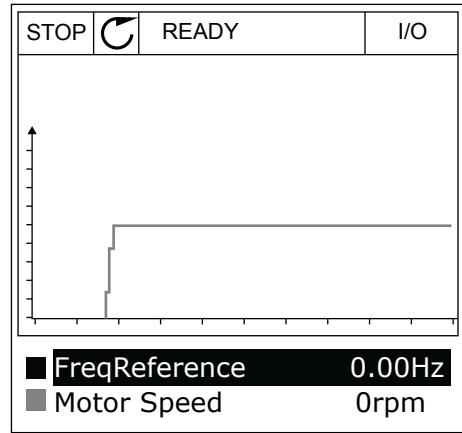

- 4 用箭头按钮仔细检查监控值列表。

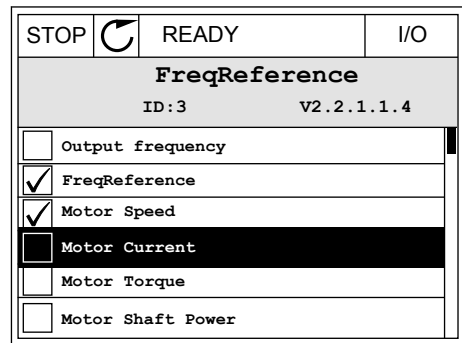

- 5 进行选择，然后按“确定”。

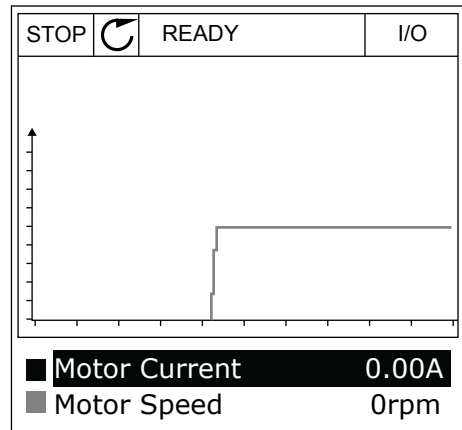

停止曲线的行进

趋势曲线功能还允许您停止曲线并读取当前值。之后，您可以重新开始曲线的行进。

- 1 在趋势曲线视图中，用向上箭头按钮激活某个曲线。显示屏的边框将变为黑体。

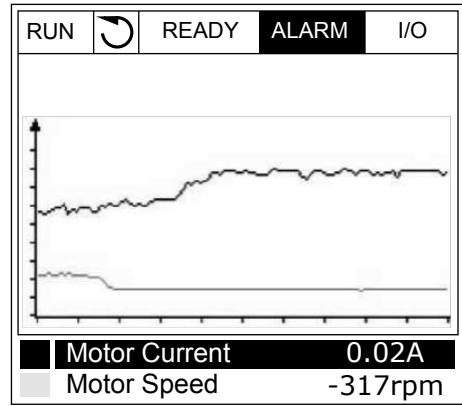

- 2 在曲线的目标点处按“确定”。

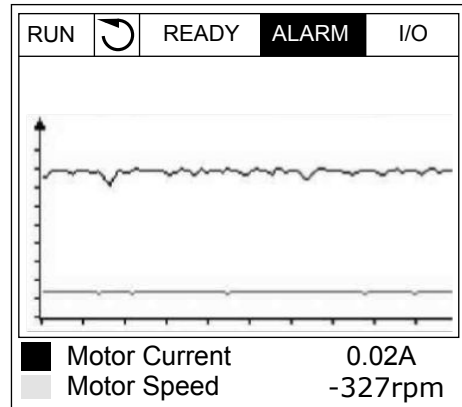

- 3 一条垂直线会出现在显示屏上。显示屏底部的值对应于线的位置。

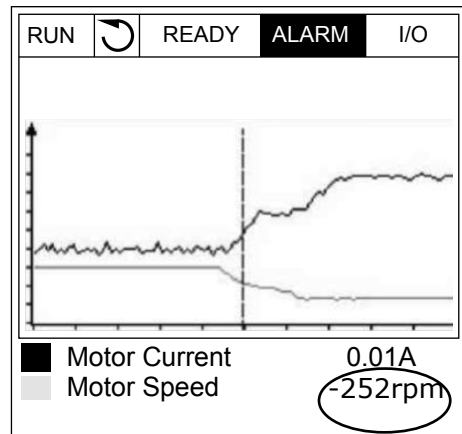

- 4 要移动该线以查看其他位置的值，请使用向左和向右箭头按钮。



表 15: 趋势曲线参数

索引	参数	最小	最大	单位	默认	ID	说明
M2.2.1	查看趋势曲线						进入此菜单以监控曲线表中的值。
P2.2.2	采样间隔	100	432000	ms	100	2368	设置采样间隔。
P2.2.3	通道 1 (最小)	-214748	1000		-1000	2369	默认用于缩放。可能需要调整。
P2.2.4	通道 1 (最大)	-1000	214748		1000	2370	默认用于缩放。可能需要调整。
P2.2.5	通道 2 (最小)	-214748	1000		-1000	2371	默认用于缩放。可能需要调整。
P2.2.6	通道 2 (最大)	-1000	214748		1000	2372	默认用于缩放。可能需要调整。
P2.2.7	自动缩放	0	1		0	2373	如果此参数的值为 1，信号会自动在最小值和最大值之间进行缩放。

4.1.3 基本

您可以在文本表格中查看基本监控值及其相关数据。

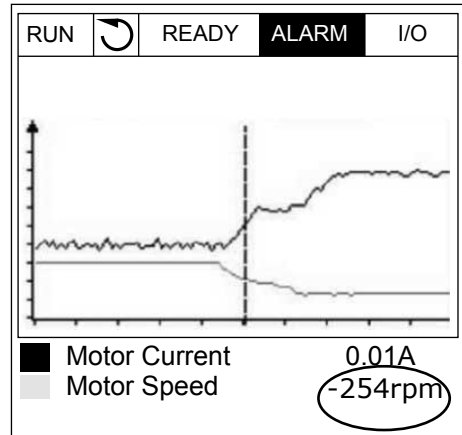

注意!

“监控器”菜单中仅提供标准 I/O 板状态。您可以在“I/O 和硬件”菜单中以原始数据的形式找到所有 I/O 板信号的状态。

系统要求时，请在“I/O 和硬件”菜单中检查 I/O 扩展板的状态。

表 16: 监控菜单中的项目

索引	监控值	单位	比例	ID	说明
V2.3.1	输出频率	Hz	0.01	1	至电机的输出频率
V2.3.2	频率参考	Hz	0.01	25	至电机控制的频率参考
V2.3.3	电机速度	rpm	1	2	电机实际转速 (rpm)
V2.3.4	电机电流	A	视情况变化	3	
V2.3.5	电机转矩	%	0.1	4	计算的轴转矩
V2.3.7	电机轴功率	%	0.1	5	计算的电机轴功率, 用百分比表示
V2.3.8	电机轴功率	kW/hp	视情况变化	73	计算的电机轴功率 (kW 或 hp)。单位在单位选择参数中设置。
V2.3.9	电机电压	V	0.1	6	至电机的输出电压
V2.3.10	直流母线电压	V	1	7	在变频器的直流母线中测量的电压
V2.3.11	系统温度	°C	0.1	8	散热片温度 (摄氏度或华氏度)
V2.3.12	电机温度	%	0.1	9	计算的电机温度, 以标称工作温度的百分比表示
V2.3.13	电机预热		1	1228	电机预热功能的状态 0 = 关 1 = 加热 (馈入直流电流)
V2.3.15	kWh 跳闸计数器为低	kWh	1	1054	设置了 kWh 分辨率的能量计数器
V2.3.14	kWh 跳闸计数器为高		1	1067	指定 kWhTripCounterLow 的自旋量。此计数器值高于 65535 时, 计数器中的增量为 1。
V2.3.17	U 相电流	A	视情况变化	39	测得的电机 U 相电流 (1 秒滤波器)
V2.3.18	V 相电流	A	视情况变化	40	测得的电机 V 相电流 (1 秒滤波器)
V2.3.19	W 相电流	A	视情况变化	41	测得的电机 W 相电流 (1 秒滤波器)
V2.3.20	变频器输入功率	kW	视情况变化	10	变频器输入功率的预估值

4.1.4 I/O

表 17: I/O 信号监控

索引	监控值	单位	比例	ID	说明
V2.4.1	插槽 A DIN 1、2、3		1	15	显示插槽 A (标准 I/O) 中数字输入 1-3 的状态
V2.4.2	插槽 A DIN 4、5、6		1	16	显示插槽 A (标准 I/O) 中数字输入 4-6 的状态
V2.4.3	插槽 B RO 1、2、3		1	17	显示插槽 B 中继器输入 1-3 的状态
V2.4.4	模拟输入 1	%	0.01	59	输入信号, 以已用范围的百分比表示。插槽 A.1 为默认值。
V2.4.5	模拟输入 2	%	0.01	60	输入信号, 以已用范围的百分比表示。插槽 A.2 为默认值。
V2.4.6	模拟输入 3	%	0.01	61	输入信号, 以已用范围的百分比表示。插槽 D.1 为默认值。
V2.4.7	模拟输入 4	%	0.01	62	输入信号, 以已用范围的百分比表示。插槽 D.2 为默认值。
V2.4.8	模拟输入 5	%	0.01	75	输入信号, 以已用范围的百分比表示。插槽 E.1 为默认值。
V2.4.9	模拟输入 6	%	0.01	76	输入信号, 以已用范围的百分比表示。插槽 E.2 为默认值。
V2.4.10	插槽 A AO1	%	0.01	81	模拟输出信号, 以已用范围的百分比表示。插槽 A (标准 I/O)

4.1.5 温度输入



注意!

此参数组在安装用于温度测量的选件板 (OPT-BH) 时可见。

表 18: 监控温度输入

索引	监控值	单位	比例	ID	说明
V2.5.1	温度输入 1	°C	0.1	50	温度输入 1 的测量值。温度输入列表由前 6 个可用温度输入组成。列表从插槽 A 开始，到插槽 E 结束。如果输入可用但未连接任何传感器，则列表会显示最大值，因为测量的电阻是无穷的。要使值变为最小值，请硬接线至该输入。
V2.5.2	温度输入 2	°C	0.1	51	温度输入 2 的测量值。更多信息请参见上文。
V2.5.3	温度输入 3	°C	0.1	52	温度输入 3 的测量值。更多信息请参见上文。
V2.5.4	温度输入 4	°C	0.1	69	温度输入 4 的测量值。更多信息请参见上文。
V2.5.5	温度输入 5	°C	0.1	70	温度输入 5 的测量值。更多信息请参见上文。
V2.5.6	温度输入 6	°C	0.1	71	温度输入 6 的测量值。更多信息请参见上文。

4.1.6 其他值和高级值

表 19: 高级值的监控

索引	监控值	单位	比例	ID	说明
V2.6.1	变频器状态字		1	43	<p>位编码字</p> <p>B1 = 就绪 B2 = 运行 B3 = 故障 B6 = 运行使能 B7 = 警报激活 B10 = 停止时的直流电流 B11 = 直流制动激活 B12 = 运行请求 B13 = 电机调节器激活</p>
V2.6.2	就绪状态		1	78	<p>有关就绪条件的位编码数据。使用此数据监控变频器未处于就绪状态时的过程。您可以看到值在图形显示屏上显示为复选框。如果选中了某个框，相应的值将被激活。</p> <p>B0 = 运行使能高 B1 = 无活动故障 B2 = 充电开关已关闭 B3 = 直流电压处于限制范围内 B4 = 电源管理器已初始化 B5 = 功率单元未阻止启动 B6 = 系统软件未阻止启动</p>
V2.6.3	应用程序状态字 1		1	89	<p>应用程序的位编码状态。您可以看到值在图形显示屏上显示为复选框。如果选中了某个框，相应的值将被激活。</p> <p>B0 = 互锁 1 B1 = 互锁 2 B2 = 保留 B3 = 斜坡 2 激活 B4 = 机械制动控制 B5 = I/O A 控制激活 B6 = I/O B 控制激活 B7 = 现场总线控制激活 B8 = 本地控制激活 B9 = PC 控制激活 B10 = 预设频率激活 B11 = 刷新功能激活 B12 = 消防模式激活 B13 = 电机预热激活 B14 = 快速停止激活 B15 = 从键盘停止变频器</p>

表 19: 高级值的监控

索引	监控值	单位	比例	ID	说明
V2.6.4	应用程序状态字 2		1	90	应用程序的位编码状态。您可以看到值在图形显示屏上显示为复选框。如果选中了某个框，相应的值将被激活。 B0 = 加速/减速已禁止 B1 = 电机开关打开 B2=PID 激活 B3 = PID 睡眠激活 B4 = PID 软填充激活 B5 = 自动清洁激活 B6 = 管道补压泵激活 B7 = 注给泵激活 B8=反注给功能激活 B9 = 输入压力监控 (警报/故障) B10 = 霜冻保护 (警报/故障) B11=过压警报
V2.6.5	DIN 状态字 1		1	56	16 位字，其中每个位显示 1 个数字输入的状态。读取来自每个插槽的 6 个数字输入。状态字 1 从插槽 A 中的输入 1 开始 (位 0)，以插槽 C 中的输入 4 (位 15) 结束。
V2.6.6	DIN 状态字 2		1	57	16 位字，其中每个位显示 1 个数字输入的状态。读取来自每个插槽的 6 个数字输入。状态字 2 从插槽 C 中的输入 5 开始 (位 0)，以插槽 E 中的输入 6 (位 13) 结束。
V2.6.7	电机电流 1 小数值		0.1	45	带指定数量小数位且滤波较少的电机电流。例如，将数据用于现场总线，以便获取正确的值，而不会受到机架尺寸的影响。或者，在电机电流需要较少的滤波时间时用于监控状态。
V2.6.8	频率参考源		1	1495	显示瞬时频率参考源。 0 = PC 1 = 预设频率 2 = 键盘参考 3 = 现场总线 4 = AI1 5 = AI2 6 = AI1+AI2 7 = PID 控制器 8 = 电机电压计 10=刷新 100 = 未定义 101 = 警报，预设频率 102=自动清洁
V2.6.9	最后一个活动故障代码		1	37	未重置的最后故障的故障代码。
V2.6.10	最后一个活动故障 ID		1	95	未重置的最后故障的故障 ID。

表 19: 高级值的监控

索引	监控值	单位	比例	ID	说明
V2.6.11	最后一个活动警报代码		1	74	未重置的最后警报的警报代码。
V2.6.12	最后一个活动警报 ID		1	94	未重置的最后警报的警报 ID。

4.1.7 定时器功能监视

监视定时器功能和实时时钟的值。

表 20: 监控定时器功能

索引	监控值	单位	比例	ID	说明
V2.7.1	TC 1、TC 2、TC 3		1	1441	可监控 3 个时间通道 (TC) 的状态
V2.7.2	间隔 1		1	1442	定时器间隔的状态
V2.7.3	间隔 2		1	1443	定时器间隔的状态
V2.7.4	间隔 3		1	1444	定时器间隔的状态
V2.7.5	间隔 4		1	1445	定时器间隔的状态
V2.7.6	间隔 5		1	1446	定时器间隔的状态
V2.7.7	定时器 1	s	1	1447	定时器 (如果激活) 上的剩余时间
V2.7.8	定时器 2	s	1	1448	定时器 (如果激活) 上的剩余时间
V2.7.9	定时器 3	s	1	1449	定时器 (如果激活) 上的剩余时间
V2.7.10	实时时钟			1450	hh:mm:ss

4.1.8 PID 控制器监控

表 21: 监控 PID 控制器的值

索引	监控值	单位	比例	ID	说明
V2.8.1	PID1 设置点	视情况 变化	在 P3.13.1.7 中设置	20	PID 控制器的设置点值，以过程单位表示。您可以使用参数来选择过程单位。
V2.8.2	PID1 反馈	视情况 变化	在 P3.13.1.7 中设置	21	PID 控制器的反馈值，以过程单位表示。您可以使用参数来选择过程单位。
V2.8.3	PID 反馈 (来源 1)	视情况 变化	在 P3.13.1.7 中设置	15541	PID 控制器的反馈值 (来自反馈信号来源 1)
V2.8.4	PID 反馈 (来源 2)	视情况 变化	在 P3.13.1.7 中设置	15542	PID 控制器的反馈值 (来自反馈信号来源 2)
V2.8.5	PID1 误差值	视情况 变化	在 P3.13.1.7 中设置	22	PID 控制器的误差值。反馈与设置点之间的偏差，以过程单位表示。您可以使用参数来选择过程单位。
V2.8.6	PID1 输出	%	0.01	23	PID 输出百分比 (0..100%)。可以将此值提供给电机控制 (频率参考) 或模拟输出。
V2.8.7	PID1 状态		1	24	0 = 已停止 1 = 正在运行 3 = 睡眠模式 4 = 位于死区 (请参见 5.13 组 3.13 : PID 控制器 1)

4.1.9 外部 PID 控制器监控

表 22: 监控外部 PID 控制器的值

索引	监控值	单位	比例	ID	说明
V2.9.1	外部 PID 设置点	视情况 变化	在 P3.14.1.1 0 中设置 (请参见 5.14 组 3.14 : 外 部 PID 控 制器)	83	外部 PID 控制器的设置点值，以过程单位表示。您可以使用参数来选择过程单位。
V2.9.2	外部 PID 反馈	视情况 变化	在 P3.14.1.1 0 中设置	84	外部 PID 控制器的反馈值，以过程单位表示。您可以使用参数来选择过程单位。
V2.9.3	外部 PID 误差值	视情况 变化	在 P3.14.1.1 0 中设置	85	外部 PID 控制器的误差值。反馈与设置点之间的偏差，以过程单位表示。您可以使用参数来选择过程单位。
V2.9.4	外部 PID 输出	%	0.01	86	外部 PID 控制器输出百分比 (0..100%)。例如，可以将此值提供给模拟输出。
V2.9.5	外部 PID 状态		1	87	0=已停止 1=正在运行 2 = 位于死区 (请参见 5.14 组 3.14 : 外部 PID 控制器)

4.1.10 多泵监控

您可以在多泵 (单变频器) 模式下使用从泵 2 运行时间到泵 8 运行时间的监控值。

如果使用 Multimaster 模式或 Multifollower 模式，则从泵 (1) 运行时间监控值读取泵运行时间计数器值。从每个变频器读取泵运行时间。

表 23: 多泵监控

索引	监控值	单位	比例	ID	说明
V2.10.1	正在运行的电机		1	30	使用多泵功能时运行的电机的数量。
V2.10.2	自动切换		1	1113	自动切换请求的状态
V2.10.3	下一自动切换	h	0.1	1503	下一自动切换的时间
V2.10.4	工作模式		1	1505	多泵系统中的变频器工作模式。 0 = 辅 1 = 主
V2.10.5	多泵状态		1	1628	0 = 不使用 10 = 已停止 20 = 睡眠 30 = 反注给 40 = 自动清洁 50 = 刷新 60 = 软填充 70 = 调节 80 = 沿用 90 = 恒定生产 200 = 未知
V2.10.6	通信状态	h	0.1	1629	0 = 不使用 (多泵多变频器功能) 10 = 发生致命通信错误 (或无通信) 11 = 发生错误 (数据发送) 12 = 发生错误 (数据接收) 20 = 通信正常, 未发生错误 30 = 状态未知
V2.10.7	泵 (1) 运行时间	h	0.1	1620	单变频器模式: 泵 1 的工作小时数 多变频器模式: 此变频器 (此泵) 的工作小时数
V2.10.8	泵 (2) 运行时间	h	0.1	1621	单变频器模式: 泵 2 的工作小时数 多变频器模式: 未使用
V2.10.9	泵 (3) 运行时间	h	0.1	1622	单变频器模式: 泵 3 的工作小时数 多变频器模式: 未使用
V2.10.10	泵 (4) 运行时间	h	0.1	1623	单变频器模式: 泵 4 的工作小时数 多变频器模式: 未使用
V2.10.11	泵 (5) 运行时间	h	0.1	1624	单变频器模式: 泵 5 的工作小时数 多变频器模式: 未使用
V2.10.12	泵 (6) 运行时间	h	0.1	1625	单变频器模式: 泵 6 的工作小时数 多变频器模式: 未使用
V2.10.13	泵 (7) 运行时间	h	0.1	1626	单变频器模式: 泵 7 的工作小时数 多变频器模式: 未使用

表 23: 多泵监控

索引	监控值	单位	比例	ID	说明
V2.10.14	泵 (8) 运行时间	h	0.1	1627	单变频器模式：泵 8 的工作小时数 多变频器模式：未使用

4.1.11 维护计数器

表 24: 维护计数器监控

索引	监控值	单位	比例	ID	说明
V2.11.1	维护计数器 1	h/ kRev	视情况变化	1101	维护计数器的状态 (用转速乘以 1000 或小时数表示)。有关配置和激活此计数器的信息，请参见 5.16 组 3.16：维护计数器。

4.1.12 现场总线过程数据监控

表 25: 现场总线过程数据监控

索引	监控值	单位	比例	ID	说明
V2.12.1	FB 控制字		1	874	应用程序在旁路模式/格式下使用的现场总线控制字。取决于现场总线类型或配置文件，可在发送至应用程序之前修改该数据。
V2.12.2	FB 速度参考		视情况变化	875	在应用程序收到时在最小和最大频率之间进行缩放的速度参考。在应用程序收到参考之后，可以更改最小和最大频率，而不会影响参考。
V2.12.3	FB 数据输入 1		1	876	32 位签名格式的过程数据原始值
V2.12.4	FB 数据输入 2		1	877	32 位签名格式的过程数据原始值
V2.12.5	FB 数据输入 3		1	878	32 位签名格式的过程数据原始值
V2.12.6	FB 数据输入 4		1	879	32 位签名格式的过程数据原始值
V2.12.7	FB 数据输入 5		1	880	32 位签名格式的过程数据原始值
V2.12.8	FB 数据输入 6		1	881	32 位签名格式的过程数据原始值
V2.12.9	FB 数据输入 7		1	882	32 位签名格式的过程数据原始值
V2.12.10	FB 数据输入 8		1	883	32 位签名格式的过程数据原始值
V2.12.11	FB 状态字		1	864	应用程序在旁路模式/格式下发送的现场总线状态字。取决于现场总线类型或配置文件，可在发送至现场总线之前修改该数据。
V2.12.12	FB 实际速度		0.01	865	实际速度，以百分比表示。值 0% 对应于最小频率，值 100% 对应于最大频率。这根据瞬时最小和最大频率及输出频率进行持续更新。
V2.12.13	FB 数据输出 1		1	866	32 位签名格式的过程数据原始值
V2.12.14	FB 数据输出 2		1	867	32 位签名格式的过程数据原始值
V2.12.15	FB 数据输出 3		1	868	32 位签名格式的过程数据原始值
V2.12.16	FB 数据输出 4		1	869	32 位签名格式的过程数据原始值
V2.12.17	FB 数据输出 5		1	870	32 位签名格式的过程数据原始值
V2.12.18	FB 数据输出 6		1	871	32 位签名格式的过程数据原始值
V2.12.19	FB 数据输出 7		1	872	32 位签名格式的过程数据原始值
V2.12.20	FB 数据输出 8		1	873	32 位签名格式的过程数据原始值

5 “参数”菜单

您随时都可以更改和编辑参数菜单 (M3) 中的参数。

5.1 组 3.1 : 电机设置

表 26: 电机铭牌参数

索引	参数	最小	最大	单位	默认	ID	说明
P3.1.1.1	电机标称电压	视情况变化	视情况变化	V	视情况变化	110	可在电机铭牌上找到 U_n 值。 弄清电机连接是三角形还是星形。
P3.1.1.2	 电机标称频率	8.00	320.00	Hz	50 / 60	111	可在电机铭牌上找到 f_n 值。
P3.1.1.3	电机标称速度	24	19200	rpm	视情况变化	112	可在电机铭牌上找到 n_n 值。
P3.1.1.4	电机标称电流	$I_H * 0.1$	$I_H * 2$	A	视情况变化	113	可在电机铭牌上找到 I_n 值。
P3.1.1.5	电机功率因数 (功率因子)	0.30	1.00		视情况变化	120	可在电机铭牌上找到此值。
P3.1.1.6	电机标称功率	视情况变化	视情况变化	kW	视情况变化	116	可在电机铭牌上找到 I_n 值。

表 27: 电机控制设置





索引	参数	最小	最大	单位	默认	ID	说明
P3.1.2.2 	电机类型	0	1		0	650	0 = 感应电机 1 = 永磁电机
P3.1.2.3	切换频率	1.5	视情况 变化	kHz	视情况变 化	601	如果增加切换频率，交流变频器的容量将会降低。要在电机电缆很长时降低电缆中的容性电流，请使用较低的切换频率。要降低电机噪音，请使用较高的切换频率。
P3.1.2.4 	识别	0	2		0	631	识别可用于计算或测量实现良好电机和速度控制所需的电机参数。 0 = 无动作 1 = 停止时 2 = 旋转时 在执行电机自识别之前，必须在菜单 M3.1.1 中设置电机铭牌参数。
P3.1.2.5	励磁电流	0.0	2*I _H	A	0.0	612	电机的励磁电流（无负载电流）。如果在运行识别功能之前给定 U/f 参数的值，则励磁电流可识别这些值。如果将此值设置为 0，则将在内部计算励磁电流。
P3.1.2.6 	电机开关	0	1		0	653	如果启用此功能，则在关闭和打开电机开关时（例如在飞车启动中），变频器不会跳闸。 0 = 禁用 1 = 启用
P3.1.2.10 	过压控制	0	1		1	607	0 = 禁用 1 = 启用
P3.1.2.11 	欠压控制	0	1		1	608	0 = 禁用 1 = 启用

表 27: 电机控制设置

索引	参数	最小	最大	单位	默认	ID	说明
P3.1.2.12	能耗优化	0	1		0	666	为了节省能耗并降低电机噪音，变频器会找到最小电机电流。例如，可以在风机和泵类应用中使用此功能。不要对快速 PID 控制过程使用此功能。 0 = 禁用 1 = 启用
P3.1.2.13 	定子电压调整	50.0	150.0	%	100.0	659	用于调整永磁电机中的定子电压。

表 28: 电机限制设置

索引	参数	最小	最大	单位	默认	ID	说明
P3.1.3.1 	电机电流限制	$I_H \cdot 0.1$	I_S	A	视情况变化	107	来自交流变频器的最大电机电流
P3.1.3.2	电机转矩限制	0.0	300.0	%	300.0	1287	电动侧最大转矩限制

表 29: 开环设置







索引	参数	最小	最大	单位	默认	ID	说明
P3.1.4.1 	U/f 比率	0	2		0	108	0 频率与弱磁点之间的 U/f 曲线的类型。 0=线性 1=平方 2=可编程
P3.1.4.2	弱磁点频率	8.00	P3.3.1.2	Hz	视情况变化	602	弱磁点是输出电压到达弱磁点电压时的输出频率。
P3.1.4.3 	弱磁点电压	10.00	200.00	%	100.00	603	弱磁点电压，用电机标称电压的百分比表示。
P3.1.4.4	U/f 中点频率	0.00	P3.1.4.2	Hz	视情况变化	604	如果 P3.1.4.1 的值为可编程，则此参数提供曲线的中点频率。
P3.1.4.5	U/f 中点电压	0.0	100.0	%	100.0	605	如果 P3.1.4.1 的值为可编程，则此参数提供曲线的中点电压。
P3.1.4.6	零频率电压	0.00	40.00	%	视情况变化	606	此参数指定 U/f 曲线的 0 频率电压。默认值会根据单位大小而有所不同。
P3.1.4.7 	飞车启动选择	0	51		0	1590	复选框选择 B0 = 仅从与频率参考相同的方向搜索轴频率 B1 = 禁用 AC 扫描 B4 = 将频率参考用于初始预测 B5 = 禁用直流脉冲
P3.1.4.8	飞车启动扫描电流	0.0	100.0	%	45.0	1610	以电机标称电流的百分比表示。
P3.1.4.9 	启动提升	0	1		0	109	0=禁用 1=启用
M3.1.4.12	I/f 启动	此菜单包含 3 个参数。请参见下表。					

表 30: I/f 启动参数

索引	参数	最小	最大	单位	默认	ID	说明
P3.1.4.12.1 	I/f 启动	0	1		0	534	0 = 禁用 1 = 启用
P3.1.4.12.2 	I/f 启动频率	5.0	0.5 * P3.1.1.2		0.2 * P3.1.1.2	535	输出频率限制，低于此范围时设置的 I/f 启动电流会馈入电机。
P3.1.4.12.3 	I/f 启动电流	0.0	100.0	%	80.0	536	I/f 启动功能激活时馈入电机的电流。

5.2 组 3.2 : 启动/停止设置

表 31: 启动/停止设置菜单

索引	参数	最小	最大	单位	默认	ID	说明
P3.2.1	远程控制位置	0	1		0 *	172	选择远程控制位置 (启动/停止)。用于从 Vacon Live 改回远程控制 (例如, 在控制面板破损的情况下)。 0 = I/O 控制 1 = 现场总线控制
P3.2.2	本地/远程	0	1		0 *	211	在本地与远程控制位置之间切换。 0 = 远程 1 = 本地
P3.2.3	面板停止按钮	0	1		0	114	0 = 停止按钮始终启用 (是) 1 = 停止按钮的功能受到限制 (否)
P3.2.4	启动功能	0	1		0	505	0 = 斜坡 1 = 飞车启动
P3.2.5 	停止功能	0	1		0	506	0 = 惯性停机 1 = 斜坡

表 31: 启动/停止设置菜单

索引	参数	最小	最大	单位	默认	ID	说明
P3.2.6 	I/O A 启动/停止逻辑	0	4		2 *	300	<p>逻辑 = 0 控制信号 1 = 正向 控制信号 2 = 反向</p> <p>逻辑 = 1 控制信号 1 = 正向 (边沿) 控制信号 2 = 反转停止 控制信号 3 = 反向 (边沿)</p> <p>逻辑 = 2 控制信号 1 = 正向 (边沿) 控制信号 2 = 反向 (边沿)</p> <p>逻辑 = 3 控制信号 1 = 启动 控制信号 2 = 反向</p> <p>逻辑 = 4 控制信号 1 = 启动 (边沿) 控制信号 2 = 反向</p>
P3.2.7	I/O B 启动/停止逻辑	0	4		2 *	363	请参见上文。
P3.2.8	现场总线启动逻辑	0	1		0	889	0 = 需要上升沿 1 = 状态
P3.2.9	启动延迟	0.000	60.000	s	0.000	524	启动命令与变频器实际启动之间的延迟时间。
P3.2.10	远程至本地功能	0	2		2	181	<p>从远程切换至本地 (键盘) 控制时, 选择复制设置。</p> <p>0 = 保留运行 1 = 保留运行和参考 2 = 停止</p>
P3.2.11	重启延迟	0.0	20.0	分钟	0.0	15555	<p>变频器无法重启的延迟时间。</p> <p>0 = 不使用</p>

* = 使用参数 P1.2 应用程序选择应用程序时将会提供默认值。有关默认值，请参见章节 12.1 不同应用程序中的参数默认值。

5.3 组 3.3 : 参考

表 32: 频率参考参数

索引	参数	最小	最大	单位	默认	ID	说明
P3.3.1.1	最小频率参考	0.00	P3.3.1.2	Hz	0.00	101	最小频率参考
P3.3.1.2	最大频率参考	P3.3.1.1	320.00	Hz	50.00 / 60.00	102	最大频率参考
P3.3.1.3	正频率参考限制	-320.0	320.0	Hz	320.00	1285	正方向最终频率参考限制。
P3.3.1.4	负频率参考限制	-320.0	320.0	Hz	-320.00	1286	负方向最终频率参考限制。此参数可用于防止电机反向运行等。
P3.3.1.5	I/O 控制参考 A 选择	0	20		6 *	117	控制位置为 I/O A 时选择频率参考源。 0 = PC 1 = 预设频率 0 2 = 键盘参考 3 = 现场总线 4 = AI1 5 = AI2 6 = AI1+AI2 7 = PID 8 = 电机电位计 11 = 模块输出 1 12 = 模块输出 2 13 = 模块输出 3 14 = 模块输出 4 15 = 模块输出 5 16 = 模块输出 6 17 = 模块输出 7 18 = 模块输出 8 19 = 模块输出 9 20 = 模块输出 10
P3.3.1.6	I/O 控制参考 B 选择	0	20		4 *	131	控制位置为 I/O B 时选择频率参考源。请参见上文。仅可使用数字输入 [P3.5.1.7] 激活 I/O B 控制位置。

表 32: 频率参考参数

索引	参数	最小	最大	单位	默认	ID	说明
P3.3.1.7	键盘控制参考选择	0	20		1 *	121	控制位置为键盘时选择频率参考源。 0 = PC 1 = 预设频率 0 2 = 键盘参考 3 = 现场总线 4 = AI1 5 = AI2 6 = AI1+AI2 7 = PID 8 = 电机电位计 11 = 模块输出 1 12 = 模块输出 2 13 = 模块输出 3 14 = 模块输出 4 15 = 模块输出 5 16 = 模块输出 6 17 = 模块输出 7 18 = 模块输出 8 19 = 模块输出 9 20 = 模块输出 10
P3.3.1.8	键盘参考	0.00	P3.3.1.2.	Hz	0.00	184	可使用此参数在键盘上调整频率参考。
P3.3.1.9	键盘方向	0	1		0	123	控制位置为键盘时的电机旋转方向。 0 = 正向 1 = 反向

表 32: 频率参考参数

索引	参数	最小	最大	单位	默认	ID	说明
P3.3.1.10	现场总线控制参考选择	0	20		2 *	122	控制位置为现场总线时选择频率参考源。 0 = PC 1 = 预设频率 0 2 = 键盘参考 3 = 现场总线 4 = AI1 5 = AI2 6 = AI1+AI2 7 = PID 8 = 电机电位计 11 = 模块输出 1 12 = 模块输出 2 13 = 模块输出 3 14 = 模块输出 4 15 = 模块输出 5 16 = 模块输出 6 17 = 模块输出 7 18 = 模块输出 8 19 = 模块输出 9 20 = 模块输出 10

* = 使用参数 P1.2 应用程序选择应用程序时将会提供默认值。有关默认值，请参见章节 12.1 不同应用程序中的参数默认值。

表 33: 预设频率参数











索引	参数	最小	最大	单位	默认	ID	说明
P3.3.3.1 	预设频率模式	0	1		0 *	182	0 = 二进制编码 1 = 输入数量 预设频率由处于活动状态的预设速度数字输入的数量指定。
P3.3.3.2 	预设频率 0	P3.3.1.1	P3.3.1.2	Hz	5.00	180	使用 P3.3.1.5 进行选择时的基本预设频率 0。
P3.3.3.3 	预设频率 1	P3.3.1.1	P3.3.1.2	Hz	10.00 *	105	使用数字输入预设频率选择 0 (P3.3.3.10) 进行选择。
P3.3.3.4 	预设频率 2	P3.3.1.1	P3.3.1.2	Hz	15.00 *	106	使用数字输入预设频率选择 1 (P3.3.3.11) 进行选择。
P3.3.3.5 	预设频率 3	P3.3.1.1	P3.3.1.2	Hz	20.00 *	126	使用数字输入预设频率选择 0 和 1 进行选择。
P3.3.3.6 	预设频率 4	P3.3.1.1	P3.3.1.2	Hz	25.00 *	127	使用数字输入预设频率选择 2 (P3.3.3.12) 进行选择。
P3.3.3.7 	预设频率 5	P3.3.1.1	P3.3.1.2	Hz	30.00 *	128	使用数字输入预设频率选择 0 和 2 进行选择。
P3.3.3.8 	预设频率 6	P3.3.1.1	P3.3.1.2	Hz	40.00 *	129	使用数字输入预设频率选择 1 和 2 进行选择。
P3.3.3.9 	预设频率 7	P3.3.1.1	P3.3.1.2	Hz	50.00 *	130	使用数字输入预设频率选择 0、1 和 2 进行选择。
P3.3.3.10 	预设频率选择 0				数字输入插槽 A.4	419	预设速度 (0-7) 的二进制选择器。请参见参数 P3.3.3.2 至 P3.3.3.9。

表 33: 预设频率参数

索引	参数	最小	最大	单位	默认	ID	说明
P3.3.3.11 	预设频率选择 1				数字输入 插槽 A.5	420	预设速度 [0-7] 的二进制选择器。请参见参数 P3.3.3.2 至 P3.3.3.9。
P3.3.3.12 	预设频率选择 2				数字输入 插槽 0.1	421	预设速度 [0-7] 的二进制选择器。请参见参数 P3.3.3.2 至 P3.3.3.9。

* 此参数的默认值由使用参数 P1.2 应用程序选择的应用程序指定。请参见 10.1 默认参数值。

表 34: 电机电位计参数

索引	参数	最小	最大	单位	默认	ID	说明
P3.3.4.1 	向上电机电位计				数字输入 插槽 0.1	418	OPEN = 不激活 CLOSED = 激活。电机电位计参考增加，直到触点打开。
P3.3.4.2 	向下电机电位计				数字输入 插槽 0.1	417	OPEN = 不激活 CLOSED = 激活。电机电位计参考减少，直到触点打开。
P3.3.4.3	电机电位计斜坡时间	0.1	500.0	Hz/s	10.0	331	使用 P3.3.4.1 或 P3.3.4.2 增加或减少电机电位计参考时，电机电位计参考的变化率。
P3.3.4.4 	电机电位计重置	0	2		1	367	电机电位计频率参考的重置逻辑。 0 = 不重置 1 = 如果停止，则重置 2 = 如果关闭电源，则重置

表 35: 刷新参数

索引	参数	最小	最大	单位	默认	ID	说明
P3.3.6.1	激活刷新参考				数字输入 插槽 0.1 *	530	连接至数字输入以激活参数 P3.3.6.2。 如果输入已激活，变频器将启动。
P3.3.6.2	刷新参考	-最大参 考	最大参 考	Hz	0.00 *	1239	指定刷新参考被激活时的频率参考 (P3.3.6.1)。

* 此参数的默认值由使用参数 P1.2 应用程序选择的应用程序指定。请参见 10.1 默认参数值。

5.4 组 3.4 : 斜坡和制动设置

表 36: 斜坡 1 设置

索引	参数	最小	最大	单位	默认	ID	说明
P3.4.1.1 	斜坡 1 形状	0.0	100.0	%	0.0	500	可对加速和减速斜坡的起点和终点进行修整以使其更加平滑。
P3.4.1.2 	加速时间 1	0.1	300.0	s	5.0	103	指定输出频率从零频率增加至最大频率所需的时间。
P3.4.1.3 	减速时间 1	0.1	300.0	s	5.0	104	指定输出频率从最大频率减少至零频率所需的时间。

表 37: 斜坡 2 设置

索引	参数	最小	最大	单位	默认	ID	说明
P3.4.2.1 	斜坡 2 形状	0.0	100.0	%	0.0	501	可对加速和减速斜坡的起点和终点进行修整以使其更加平滑。
P3.4.2.2	加速时间 2	0.1	300.0	s	10.0	502	指定输出频率从零频率增加至最大频率所需的时间。
P3.4.2.3	减速时间 2	0.1	300.0	s	10.0	503	指定输出频率从最大频率减少至零频率所需的时间。
P3.4.2.4	Ramp 2 选择	视情况 变化	视情况 变化		数字输入 插槽 0.1	408	选择斜坡 1 或 2。 OPEN = 斜坡 1 形状、 加速时间 1 和减速时间 1。 CLOSED = 斜坡 2 形 状、加速时间 2 和减速 时间 2。
P3.4.2.5	斜坡 2 阈值频率	0.0	P3.3.1.2	Hz	0.0	533	指定一个频率，超过此 频率时将使用第二个斜 坡时间和形状。 0 = 不使用

表 38: 启动励磁参数

索引	参数	最小	最大	单位	默认	ID	说明
P3.4.3.1	启动励磁电流	0.00	IL	A	IH	517	指定在启动时馈入电机 的直流电流。 0 = 禁用
P3.4.3.2	启动励磁时间	0.00	600.00	s	0.00	516	指定在开始加速之前直 流电流馈入电机的时 间。

表 39: 直流制动参数

索引	参数	最小	最大	单位	默认	ID	说明
P3.4.4.1	直流制动电流	0	IL	A	IH	507	指定在直流制动期间馈入电机的电流。 0 = 禁用
P3.4.4.2	停止时的直流制动时间	0.00	600.00	s	0.00	508	指定电机停止时的制动时间。 0 = 未使用直流制动
P3.4.4.3	斜坡停止时启动直流制动的频率	0.10	10.00	Hz	1.50	515	启动直流制动时的输出频率。

表 40: 磁通制动参数

索引	参数	最小	最大	单位	默认	ID	说明
P3.4.5.1 	磁通制动	0	1		0	520	0 = 禁用 1 = 启用
P3.4.5.2	磁通制动电流	0	IL	A	IH	519	指定磁通制动的电流水平。

5.5 组 3.5 : I/O 配置

表 41: 数字输入设置

索引	参数	默认	ID	说明
P3.5.1.1	控制信号 1 A	数字输入插槽 A.1 *	403	控制位置为 I/O A 时的控制信号 1 (正向)。
P3.5.1.2	控制信号 2 A	数字输入插槽 A.2 *	404	控制位置为 I/O A 时的控制信号 2 (反向)。
P3.5.1.3	控制信号 3 A	数字输入插槽 0.1	434	控制位置为 I/O A 时的控制信号 3。
P3.5.1.4	控制信号 1 B	数字输入插槽 0.1 *	423	控制位置为 I/O B 时的启动信号 1。
P3.5.1.5	控制信号 2 B	数字输入插槽 0.1	424	控制位置为 I/O B 时的启动信号 2。
P3.5.1.6	控制信号 3 B	数字输入插槽 0.1	435	控制位置为 I/O B 时的启动信号 3。
P3.5.1.7	强制 I/O B 控制	数字输入插槽 0.1 *	425	CLOSED = 控制位置强制为 I/O B。
P3.5.1.8	强制 I/O B 参考	数字输入插槽 0.1 *	343	CLOSED = I/O 参考 B (P3.3.1.6) 指定频率参考。
P3.5.1.9	强制现场总线控制	数字输入插槽 0.1 *	411	控制强制为现场总线。
P3.5.1.10	强制键盘控制	数字输入插槽 0.1 *	410	控制强制为键盘。
P3.5.1.11	外部故障关闭	数字输入插槽 A.3 *	405	OPEN = 正常 CLOSED = 外部故障
P3.5.1.12	外部故障打开	数字输入插槽 0.2	406	OPEN = 外部故障 CLOSED = 正常
P3.5.1.13	故障重置关闭	数字输入插槽 A.6 *	414	CLOSED = 重置所有的活动故障。
P3.5.1.14	故障复位打开	数字输入插槽 0.1	213	OPEN = 重置所有的活动故障。
P3.5.1.15	运行启用	数字输入插槽 0.2	407	开启时, 可以在就绪状态下设置变频器。
P3.5.1.16 	运行互锁 1	数字输入插槽 0.2	1041	变频器可能处于就绪状态, 但在开启互锁 (阻尼器互锁) 的情况下无法启动变频器。 OPEN = 不允许启动 CLOSED = 允许启动

表 41: 数字输入设置

索引	参数	默认	ID	说明
P3.5.1.17 	运行互锁 2	数字输入插槽 0.2	1042	如上所述。
P3.5.1.18	电机预热开启	数字输入插槽 0.1	1044	OPEN = 无操作。 CLOSED = 在停止状态下使用电机预热直流电流。P3.18.1 的值为 2 时使用。
P3.5.1.19	Ramp 2 选择	数字输入插槽 0.1	408	在斜坡 1 与 2 之间进行切换。 OPEN = 斜坡 1 形状、加速时间 1 和减速时间 1。 CLOSED = 斜坡 2 形状、加速时间 2 和减速时间 2。
P3.5.1.20	加速/减速禁止	数字输入插槽 0.1	415	触点打开之前无法进行加速或减速。
P3.5.1.21	预设频率选择 0	数字输入插槽 A.4 *	419	预设速度 (0-7) 的二进制选择器。请参见表 33 预设频率参数。
P3.5.1.22	预设频率选择 1	数字输入插槽 A.5 *	420	预设速度 (0-7) 的二进制选择器。请参见表 33 预设频率参数。
P3.5.1.23	预设频率选择 2	数字输入插槽 0.1 *	421	预设速度 (0-7) 的二进制选择器。请参见表 33 预设频率参数。
P3.5.1.24	向上电机电位计	数字输入插槽 0.1	418	OPEN = 不激活 CLOSED = 激活。电机电位计参考增加，直到触点打开。
P3.5.1.25	向下电机电位计	数字输入插槽 0.1	417	OPEN = 不激活 CLOSED = 激活。电机电位计参考减少，直到触点打开。
P3.5.1.26	快速停止激活	数字输入插槽 0.2	1213	OPEN = 激活 要配置这些功能，请参见表 58 快速停止设置。
P3.5.1.27	定时器 1	数字输入插槽 0.1	447	上升沿可启动在组 3.12 中编程的定时器 1。
P3.5.1.28	定时器 2	数字输入插槽 0.1	448	请参见上文。
P3.5.1.29	定时器 3	数字输入插槽 0.1	449	请参见上文。

表 41: 数字输入设置

索引	参数	默认	ID	说明
P3.5.1.30	PID1 设置点提升	数字输入插槽 0.1	1046	OPEN = 无提升 CLOSED = 提升
P3.5.1.31	PID1 选择设置点	数字输入插槽 0.1 *	1047	OPEN = 设置点 1 CLOSED = 设置点 2
P3.5.1.32	外部 PID 启动信号	数字输入插槽 0.2	1049	OPEN = PID2 处于停止模式 CLOSED = PID2 调节 如果外部 PID 控制器未在组 3.14 中启用，则此参数将不起作用。
P3.5.1.33	外部 PID 选择设置点	数字输入插槽 0.1	1048	OPEN = 设置点 1 CLOSED = 设置点 2
P3.5.1.34	重置维护计数器 1	数字输入插槽 0.1	490	CLOSED = 重置
P3.5.1.36	刷新参考激活	数字输入插槽 0.1 *	530	连接至数字输入以激活参数 P3.3.6.2。 注意! 如果输入已激活，变频器将启动。
P3.5.1.38	消防模式激活打开	数字输入插槽 0.2	1596	如果已使用正确密码启用，则激活消防模式。 OPEN = 消防模式激活 CLOSED = 无操作
P3.5.1.39	消防模式激活关闭	数字输入插槽 0.1	1619	如果已使用正确密码启用，则激活消防模式。 OPEN = 无操作 CLOSED = 消防模式激活
P3.5.1.40	消防模式反向	数字输入插槽 0.1	1618	在消防模式期间发出反向旋转方向命令。在正常操作下此功能不会产生任何影响。 OPEN = 正向 CLOSED = 反向

表 41: 数字输入设置

索引	参数	默认	ID	说明
P3.5.1.41	自动清洁激活	数字输入插槽 0.1	1715	启动自动清洁。如果在过程完成之前激活信号被移除，过程将会停止。 注意! 如果输入已激活，变频器将启动。
P3.5.1.42	泵 1 互锁	数字输入插槽 0.1 *	426	OPEN = 不激活 CLOSED = 激活
P3.5.1.43	泵 2 互锁	数字输入插槽 0.1 *	427	OPEN = 不激活 CLOSED = 激活
P3.5.1.44	泵 3 互锁	数字输入插槽 0.1 *	428	OPEN = 不激活 CLOSED = 激活
P3.5.1.45	泵 4 互锁	数字输入插槽 0.1	429	OPEN = 不激活 CLOSED = 激活
P3.5.1.46	泵 5 互锁	数字输入插槽 0.1	430	OPEN = 不激活 CLOSED = 激活
P3.5.1.47	泵 6 互锁	数字输入插槽 0.1	486	OPEN = 不激活 CLOSED = 激活
P3.5.1.48	泵 7 互锁	数字输入插槽 0.1	487	OPEN = 不激活 CLOSED = 激活
P3.5.1.49	泵 8 互锁	数字输入插槽 0.1	488	OPEN = 不激活 CLOSED = 激活
P3.5.1.52	重置 kWh 跳闸计数器	数字输入插槽 0.1	1053	重置 kWh 跳闸计数器
P3.5.1.53	参数集合 1/2 选择	数字输入插槽 0.1	496	为参数集合选择数字输入信号： OPEN = 参数集合 1 CLOSED = 参数集合 2

* = 使用参数 P1.2 应用程序选择应用程序时将会提供默认值。有关默认值，请参见 12.1 不同应用程序中的参数默认值。

**注意!**

选件板和板设置指定可用的模拟输入数量。标准 I/O 板具有 2 个模拟输入。

表 42: 模拟输入 1 设置

索引	参数	最小	最大	单位	默认	ID	说明
P3.5.2.1.1	AI1 信号选择				模拟输入插槽 A.1 *	377	使用此参数将 AI1 信号连接至您选择的模拟输入。可编程。请参见 10.3.1 频率参考。
P3.5.2.1.2	AI1 信号滤波时间	0.00	300.00	s	0.1 *	378	模拟输入的滤波时间。
P3.5.2.1.3	AI1 信号范围	0	1		0 *	379	0 = 0...10V / 0...20mA 1 = 2...10V / 4...20mA
P3.5.2.1.4	AI1 自定义。最小	-160.00	160.00	%	0.00 *	380	自定义范围最小值设置，20% = 4-20 mA / 2-10 V
P3.5.2.1.5	AI1 自定义。最大	-160.00	160.00	%	100.00 *	381	自定义范围最大值设置。
P3.5.2.1.6	AI1 信号反演	0	1		0 *	387	0 = 正常 1 = 信号已反演

* = 使用参数 P1.2 应用程序选择应用程序时将会提供默认值。有关默认值，请参见 12.1 不同应用程序中的参数默认值。

表 43: 模拟输入 2 设置

索引	参数	最小	最大	单位	默认	ID	说明
P3.5.2.2.1	AI2 信号选择				模拟输入插槽 A.2 *	388	请参见 P3.5.2.1.1。
P3.5.2.2.2	AI2 信号滤波时间	0.00	300.00	s	0.1 *	389	请参见 P3.5.2.1.2。
P3.5.2.2.3	AI2 信号范围	0	1		1 *	390	请参见 P3.5.2.1.3。
P3.5.2.2.4	AI2 自定义。最小	-160.00	160.00	%	0.00 *	391	请参见 P3.5.2.1.4。
P3.5.2.2.5	AI2 自定义。最大	-160.00	160.00	%	100.00 *	392	请参见 P3.5.2.1.5。
P3.5.2.2.6	AI2 信号反演	0	1		0 *	398	请参见 P3.5.2.1.6。

* = 使用参数 P1.2 应用程序选择应用程序时将会提供默认值。有关默认值，请参见 12.1 不同应用程序中的参数默认值。

表 44: 模拟输入 3 设置

索引	参数	最小	最大	单位	默认	ID	说明
P3.5.2.3.1	AI3 信号选择				AnIN SlotD.1	141	请参见 P3.5.2.1.1。
P3.5.2.3.2	AI3 信号滤波时间	0.00	300.00	s	0.1	142	请参见 P3.5.2.1.2。
P3.5.2.3.3	AI3 信号范围	0	1		0	143	请参见 P3.5.2.1.3。
P3.5.2.3.4	AI3 自定义。最小	-160.00	160.00	%	0.00	144	请参见 P3.5.2.1.4。
P3.5.2.3.5	AI3 自定义。最大	-160.00	160.00	%	100.00	145	请参见 P3.5.2.1.5。
P3.5.2.3.6	AI3 信号反演	0	1		0	151	请参见 P3.5.2.1.6。

表 45: 模拟输入 4 设置

索引	参数	最小	最大	单位	默认	ID	说明
P3.5.2.4.1	AI4 信号选择				AnIN SlotD.2	152	请参见 P3.5.2.1.1。
P3.5.2.4.2	AI4 信号滤波时间	0.00	300.00	s	0.1	153	请参见 P3.5.2.1.2。
P3.5.2.4.3	AI4 信号范围	0	1		0	154	请参见 P3.5.2.1.3。
P3.5.2.4.4	AI4 自定义。最小	-160.00	160.00	%	0.00	155	请参见 P3.5.2.1.4。
P3.5.2.4.5	AI4 自定义。最大	-160.00	160.00	%	100.00	156	请参见 P3.5.2.1.5。
P3.5.2.4.6	AI4 信号反演	0	1		0	162	请参见 P3.5.2.1.6。

表 46: 模拟输入 5 设置

索引	参数	最小	最大	单位	默认	ID	说明
P3.5.2.5.1	AI5 信号选择				AnIN SlotE.1	188	请参见 P3.5.2.1.1。
P3.5.2.5.2	AI5 信号滤波时间	0.00	300.00	s	0.1	189	请参见 P3.5.2.1.2。
P3.5.2.5.3	AI5 信号范围	0	1		0	190	请参见 P3.5.2.1.3。
P3.5.2.5.4	AI5 自定义。最小	-160.00	160.00	%	0.00	191	请参见 P3.5.2.1.4。
P3.5.2.5.5	AI5 自定义。最大	-160.00	160.00	%	100.00	192	请参见 P3.5.2.1.5。
P3.5.2.5.6	AI5 信号反演	0	1		0	198	请参见 P3.5.2.1.6。

表 47: 模拟输入 6 设置

索引	参数	最小	最大	单位	默认	ID	说明
P3.5.2.6.1	AI6 信号选择				AnIN SlotE.2	199	请参见 P3.5.2.1.1。
P3.5.2.6.2	AI6 信号滤波时间	0.00	300.00	s	0.1	200	请参见 P3.5.2.1.2。
P3.5.2.6.3	AI6 信号范围	0	1		0	201	请参见 P3.5.2.1.3。
P3.5.2.6.4	AI6 自定义。最小	-160.00	160.00	%	0.00	202	请参见 P3.5.2.1.4。
P3.5.2.6.5	AI6 自定义。最大	-160.00	160.00	%	100.00	203	请参见 P3.5.2.1.5。
P3.5.2.6.6	AI6 信号反演	0	1		0	209	请参见 P3.5.2.1.6。

表 48: 标准 I/O 板上的数字输出设置, 插槽 B



索引	参数	最小	最大	单位	默认	ID	说明
P3.5.3.2.1 	基本 R01 功能	0	69		2 *	11001	<p>基本 R01 的功能选择</p> <p>0 = 无 1 = 就绪 2 = 运行 3 = 一般故障 4 = 一般故障已反演 5 = 一般警报 6 = 反向 7 = 快速 8 = 热敏电阻故障 9 = 电机调速器激活 10 = 启动信号激活 11 = 键盘控制激活 12 = I/O B 控制激活 13 = 限制监控 1 14 = 限制监控 2 15 = 消防模式激活 16 = 刷新功能激活 17 = 预设频率激活 18 = 快速停止激活 19 = PID 处于睡眠模式 20 = PID 软填充激活 21 = PID 反馈监控 (限制) 22 = 外部 PID 监控 (限制) 23 = 输入压力警报/故障 24 = 霜冻保护警报/故障 25 = 时间通道 1 26 = 时间通道 2 27 = 时间通道 3 28 = FB 控制字 B13</p>

表 48: 标准 I/O 板上的数字输出设置, 插槽 B

索引	参数	最小	最大	单位	默认	ID	说明
P3.5.3.2.1 	基本 R01 功能	0	69		2 *	11001	29 = FB 控制字 B14 30 = FB 控制字 B15 31 = FB 过程数据 1.B0 32 = FB 过程数据 1.B1 33 = FB 过程数据 1.B2 34 = 维护警报 35 = 维护故障 36 = 模块 1 输出 37 = 模块 2 输出 38 = 模块 3 输出 39 = 模块 4 输出 40 = 模块 5 输出 41 = 模块 6 输出 42 = 模块 7 输出 43 = 模块 8 输出 44 = 模块 9 输出 45 = 模块 10 输出 46 = 管道补压泵控制 47 = 起动泵控制 48 = 自动清洁激活 49 = 多泵 K1 控制 50 = 多泵 K2 控制 51 = 多泵 K3 控制 52 = 多泵 K4 控制 53 = 多泵 K5 控制 54 = 多泵 K6 控制 55 = 多泵 K7 控制 56 = 多泵 K8 控制 69 = 选择的参数集合
P3.5.3.2.2	基本 R01 开启延迟	0.00	320.00	s	0.00	11002	继电器的开启延迟。
P3.5.3.2.3	基本 R01 关闭延迟	0.00	320.00	s	0.00	11003	继电器的关闭延迟。
P3.5.3.2.4	基本 R02 功能	0	56		3 *	11004	请参见 P3.5.3.2.1。
P3.5.3.2.5	基本 R02 开启延迟	0.00	320.00	s	0.00	11005	请参见 M3.5.3.2.2。
P3.5.3.2.6	基本 R02 关闭延迟	0.00	320.00	s	0.00	11006	请参见 M3.5.3.2.3。
P3.5.3.2.7	基本 R03 功能	0	56		1 *	11007	请参见 P3.5.3.2.1。如果安装了超过 2 个输出继电器, 则显示

* = 使用参数 P1.2 应用程序选择应用程序时将会提供默认值。有关默认值, 请参见 12.1 不同应用程序中的参数默认值。

扩展板插槽 C、D 和 E 的数字输出

仅显示位于插槽 C、D 和 E 中的选件板上的输出参数。按照基本 R01 功能 (P3.5.3.2.1) 中的方式进行选择。

如果插槽 C、D 或 E 中不存在任何数字输出, 则不显示此组或这些参数。

表 49: 标准 I/O 板模拟输出设置, 插槽 A

索引	参数	最小	最大	单位	默认	ID	说明
P3.5.4.1.1 	AO1 功能	0	31		2 *	10050	0 = 测试 0% (不使用) 1 = 测试 100% 2 = 输出频率 (0 - fmax) 3 = 频率参考 (0 - fmax) 4 = 电机速度 (0 - 电机额定转速) 5 = 输出电流 (0 - I _{nMotor}) 6 = 电机转矩 (0 - T _{nMotor}) 7 = 电机功率 (0 - P _{nMotor}) 8 = 电机电压 (0 - U _{nMotor}) 9 = 直流母线电压 (0 - 1000V) 10 = PID 设置点 (0-100%) 11 = PID 反馈 (0-100%) 12 = PID1 输出 (0-100%) 13 = 外部 PID 输出 (0-100%) 14 = 过程数据输入 1 (0-100%) 15 = 过程数据输入 2 (0-100%) 16 = 过程数据输入 3 (0-100%)

表 49: 标准 I/O 板模拟输出设置，插槽 A



索引	参数	最小	最大	单位	默认	ID	说明
P3.5.4.1.1 	A01 功能	0	31		2 *	10050	17 = 过程数据输入 4 [0-100%] 18 = 过程数据输入 5 [0-100%] 19 = 过程数据输入 6 [0-100%] 20 = 过程数据输入 7 [0-100%] 21 = 过程数据输入 8 [0-100%] 22 = 模块输出 1 [0-100%] 23 = 模块输出 2 [0-100%] 24 = 模块输出 3 [0-100%] 25 = 模块输出 4 [0-100%] 26 = 模块输出 5 [0-100%] 27 = 模块输出 6 [0-100%] 28 = 模块输出 7 [0-100%] 29 = 模块输出 8 [0-100%] 30 = 模块输出 9 [0-100%] 31 = 模块输出 10 [0-100%]
P3.5.4.1.2	A01 滤波时间	0.0	300.0	s	1.0 *	10051	模拟输出信号的滤波时间。请参见 P3.5.2.1.2。 0 = 无滤波
P3.5.4.1.3	A01 最小值	0	1		0 *	10052	0 = 0 mA / 0V 1 = 4 mA / 2V 使用 DIP 开关选择信号类型 (电流/电压)。P3.5.4.1.4 中的模拟输出缩放是不同的。另请参见 P3.5.2.1.3。
P3.5.4.1.4 	A01 最小比例	视情况变化	视情况变化	视情况变化	0.0 *	10053	过程单位中的最小比例。由 A01 功能的选择指定。

表 49: 标准 I/O 板模拟输出设置, 插槽 A

索引	参数	最小	最大	单位	默认	ID	说明
P3.5.4.1.5 	A01 最大比例	视情况 变化	视情况 变化	视情况 变化	0.0 *	10054	过程单位中的最大比例。由 A01 功能的选择指定。

* = 使用参数 P1.2 应用程序选择应用程序时将会提供默认值。有关默认值, 请参见 12.1 不同应用程序中的参数默认值。

扩展板插槽 C、D 和 E 的模拟输出

仅显示位于插槽 C、D 和 E 中的选件板上的输出的参数。按照基本 A01 功能 (P3.5.4.1.1) 中的方式进行选择。

如果插槽 C、D 或 E 中不存在任何数字输出, 则不显示此组或这些参数。

5.6 组 3.6 : 现场总线数据映射

表 50: 现场总线数据映射

索引	参数	最小	最大	单位	默认	ID	说明
P3.6.1	现场总线数据输出 1 选择	0	35000		1	852	使用参数或监控器的 ID 选择要发送到现场总线的数据。该数据会根据控制面板上的格式缩放至无符号的 16 位格式。例如, 显示屏上的 25.5 对应于 255。
P3.6.2	现场总线数据输出 2 选择	0	35000		2	853	使用参数 ID 选择过程数据输出。
P3.6.3	现场总线数据输出 3 选择	0	35000		3	854	使用参数 ID 选择过程数据输出。
P3.6.4	现场总线数据输出 4 选择	0	35000		4	855	使用参数 ID 选择过程数据输出。
P3.6.5	现场总线数据输出 5 选择	0	35000		5	856	使用参数 ID 选择过程数据输出。
P3.6.6	现场总线数据输出 6 选择	0	35000		6	857	使用参数 ID 选择过程数据输出。
P3.6.7	现场总线数据输出 7 选择	0	35000		7	858	使用参数 ID 选择过程数据输出。
P3.6.8	现场总线数据输出 8 选择	0	35000		37	859	使用参数 ID 选择过程数据输出。







表 51: 现场总线中过程数据输出的默认值

数据	默认值	比例
过程数据输出 1	输出频率	0.01 Hz
过程数据输出 2	电机速度	1 rpm
过程数据输出 3	电机电流	0.1 A
过程数据输出 4	电机转矩	0.1%
过程数据输出 5	电机功率	0.1%
过程数据输出 6	电机电压	0.1 V
过程数据输出 7	直流母线电压	1 V
过程数据输出 8	最后一个活动的故障代码	1

例如，输出频率值 2500 对应于 25.00 Hz，因为比例为 0.01。可以在章节 4.1 监控器组 中找到的所有监控值均提供比例值。

5.7 组 3.7 : 禁止频率

表 52: 禁止频率

索引	参数	最小	最大	单位	默认	ID	说明
P3.7.1 	禁止频率范围 1 下限	-1.00	320.00	Hz	0.00	509	0 = 不使用
P3.7.2 	禁止频率范围 1 上限	0.00	320.00	Hz	0.00	510	0 = 不使用
P3.7.3 	禁止频率范围 2 下限	0.00	320.00	Hz	0.00	511	0 = 不使用
P3.7.4 	禁止频率范围 2 上限	0.00	320.00	Hz	0.00	512	0 = 不使用
P3.7.5 	禁止频率范围 3 下限	0.00	320.00	Hz	0.00	513	0 = 不使用
P3.7.6 	禁止频率范围 3 上限	0.00	320.00	Hz	0.00	514	0 = 不使用
P3.7.7 	斜坡时间因子	0.1	10.0	倍数	1.0	518	禁止频率限制之间已设置的斜坡时间的乘数。

5.8 组 3.8 : 监控

表 53: 监控设置

索引	参数	最小	最大	单位	默认	ID	说明
P3.8.1	监控 1 项目选择	0	17		0	1431	0 = 输出频率 1 = 频率参考 2 = 电机电流 3 = 电机转矩 4 = 电机功率 5 = 直流连接电压 6 = 模拟输入 1 7 = 模拟输入 2 8 = 模拟输入 3 9 = 模拟输入 4 10 = 模拟输入 5 11 = 模拟输入 6 12 = 温度输入 1 13 = 温度输入 2 14 = 温度输入 3 15 = 温度输入 4 16 = 温度输入 5 17 = 温度输入 6
P3.8.2	监控 1 模式	0	2		0	1432	0 = 不使用 1 = 下限监控 (低于限制时输出激活) 2 = 上限监控 (高于限制时输出激活)
P3.8.3	监控 1 限制	-50.00	50.00	视情况变化	25.00	1433	已设置项目的监控限制。单位自动显示。
P3.8.4	监控 1 限制迟滞	0.00	50.00	视情况变化	5.00	1434	已设置项目的监控限制迟滞。单位自动设置。
P3.8.5	监控 2 项目选择	0	17		1	1435	请参见 P3.8.1
P3.8.6	监控 2 模式	0	2		0	1436	请参见 P3.8.2
P3.8.7	监控 2 限制	-50.00	50.00	视情况变化	40.00	1437	请参见 P3.8.3
P3.8.8	监控 2 限制迟滞	0.00	50.00	视情况变化	5.00	1438	请参见 P3.8.4

5.9 组 3.9 : 保护

表 54: 一般保护设置

索引	参数	最小	最大	单位	默认	ID	说明
P3.9.1.2 	外部故障响应	0	3		2	701	0 = 无动作 1 = 警报 2 = 故障 (根据停止功能停止) 3 = 故障 (惯性停机)
P3.9.1.3	输入相故障	0	1		0	730	0 = 3 相支持 1 = 1 相支持 如果使用 1 相电源, 值必须为 1 相支持。
P3.9.1.4	欠压故障	0	1		0	727	0 = 存储在历史记录中的故障 1 = 未存储在历史记录中的故障
P3.9.1.5	输出相故障响应	0	3		2	702	请参见 P3.9.1.2。
P3.9.1.6	现场总线通信故障响应	0	5		3	733	0 = 无动作 1 = 警报 2 = 警报 + 预设故障频率 (P3.9.1.13) 3 = 故障 (根据停止功能停止) 4 = 故障 (惯性停机)
P3.9.1.7	插槽通信故障	0	3		2	734	请参见 P3.9.1.2。
P3.9.1.8	热敏电阻故障	0	3		0	732	请参见 P3.9.1.2。
P3.9.1.9	PID 软填充故障	0	3		2	748	请参见 P3.9.1.2。
P3.9.1.10	PID 监控故障响应	0	3		2	749	请参见 P3.9.1.2。
P3.9.1.11	外部 PID 监控故障响应	0	3		2	757	请参见 P3.9.1.2。
P3.9.1.12	接地故障	0	3		3	703	请参见 P3.9.1.2。 此故障仅可在机架 MR7、MR8 和 MR9 中配置。
P3.9.1.13	预设警报频率	P3.3.1.1	P3.3.1.2	Hz	25.00	183	故障响应 (在组 3.9 保护中) 为“警报 + 预设频率”时使用。

表 54: 一般保护设置

索引	参数	最小	最大	单位	默认	ID	说明
P3.9.1.14 	安全转矩关断 (STO) 故障响应	0	2		2	775	请参见 P3.9.1.2。 0 = 无动作 1 = 警报 2 = 故障 (惯性停机)

表 55: 电机热保护设置



索引	参数	最小	最大	单位	默认	ID	说明
P3.9.2.1	电机热保护	0	3		2	704	0 = 无动作 1 = 警报 2 = 故障 (按停止模式 停止) 3 = 故障 (惯性停机) 如果有电机热敏电阻， 则用其保护电机。将值 设置为 0。
P3.9.2.2	环境温度	-20.0	100.0	°C	40.0	705	环境温度 (°C)。
P3.9.2.3 	零速度冷却系数	5.0	150.0	%	视情况变 化	706	指定在零速度下相对于 电机在无外部冷却情况 下以标称速度运行时的 冷却系数。
P3.9.2.4 	电机热时间常数	1	200	分钟	视情况变 化	707	时间常数是计算的热阶 段达到其最终值的 63% 的时间。
P3.9.2.5 	电机热负载能力	10	150	%	100	708	

表 56: 电机失速保护设置

索引	参数	最小	最大	单位	默认	ID	说明
P3.9.3.1	电机失速故障	0	3		0	709	0 = 无动作 1 = 警报 2 = 故障 (根据停止模式停止) 3 = 故障 (惯性停机)
P3.9.3.2 	失速电流	0.00	5.2	A	3.7	710	对于要发生的失速状态, 电流必须超过此限制。
P3.9.3.3 	失速时间限制	1.00	120.00	s	15.00	711	这是失速状态的最大时间。
P3.9.3.4	失速频率限制	1.00	P3.3.1.2	Hz	25.00	712	对于要发生的失速状态, 输出频率必须在一定时间内低于此限制。

表 57: 电机欠载保护设置

索引	参数	最小	最大	单位	默认	ID	说明
P3.9.4.1	欠载故障	0	3		0	713	0 = 无动作 1 = 警报 2 = 故障 (根据停止模式停止) 3 = 故障 (惯性停机)
P3.9.4.2 	欠载保护: 弱磁区域负载	10.0	150.0	%	50.0	714	提供输出频率超过弱磁点时的最小转矩值。
P3.9.4.3	欠载保护: 零频率负载	5.0	150.0	%	10.0	715	提供零频率时可能的最小转矩值。如果您更改参数 P3.1.1.4 的值, 此参数会自动恢复至默认值。
P3.9.4.4 	欠载保护: 时间限制	2.00	600.00	s	20.00	716	这是欠载状态的最大时间。

表 58: 快速停止设置



索引	参数	最小	最大	单位	默认	ID	说明
P3.9.5.1 	快速停止模式	0	2		1	1276	从 DI 或现场总线激活快速停止功能时变频器的停止方式。 0 = 惯性停机 1 = 快速停止减速时间 2 = 根据停止功能 (P3.2.5) 停止
P3.9.5.2 	快速停止激活	视情况变化	视情况变化		数字输入插槽 0.2	1213	OPEN = 激活
P3.9.5.3 	快速停止减速时间	0.1	300.0	s	3.0	1256	
P3.9.5.4 	快速停止故障响应	0	2		1	744	0 = 无动作 1 = 警报 2 = 故障 (根据快速停止模式停止)

表 59: 温度输入故障 1 设置

索引	参数	最小	最大	单位	默认	ID	说明
P3.9.6.1	温度信号 1	0	63		0	739	<p>选择用于警报和故障触发的信号。</p> <p>B0 = 温度信号 1 B1 = 温度信号 2 B2 = 温度信号 3 B3 = 温度信号 4 B4 = 温度信号 5 B5 = 温度信号 6</p> <p>最大值取自设置的信号并用于警报和故障触发。</p> <p>注意!</p> <p>仅支持前 6 个温度输入 (插槽 A 至插槽 E 中的板)。</p>
P3.9.6.2	警报限制 1	-30.0	200.0	°C	130.0	741	<p>警报的温度限制。</p> <p>注意!</p> <p>仅对比使用参数 P3.9.6.1 设置的输入。</p>
P3.9.6.3	故障限制 1	-30.0	200.0	°C	155.0	742	<p>警报的温度限制。</p> <p>注意!</p> <p>仅对比使用参数 P3.9.6.1 设置的输入。</p>
P3.9.6.4	故障限制响应 1	0	3		2	740	<p>0 = 无响应 1 = 警报 2 = 故障 (根据停止模式停止) 3 = 故障 (惯性停机)</p>

表 60: 温度输入故障 2 设置

索引	参数	最小	最大	单位	默认	ID	说明
P3.9.6.5	温度信号 2	0	63		0	763	<p>选择用于警报和故障触发的信号。</p> <p>B0 = 温度信号 1 B1 = 温度信号 2 B2 = 温度信号 3 B3 = 温度信号 4 B4 = 温度信号 5 B5 = 温度信号 6</p> <p>最大值取自设置的信号并用于警报和故障触发。</p> <p>注意!</p> <p>仅支持前 6 个温度输入 (插槽 A 至插槽 E 中的板)。</p>
P3.9.6.6	警报限制 2	-30.0	200.0	°C	130.0	764	<p>警报的温度限制。</p> <p>注意!</p> <p>仅对比使用参数 P3.9.6.5 设置的输入。</p>
P3.9.6.7	故障限制 2	-30.0	200.0	°C	155.0	765	<p>警报的温度限制。</p> <p>注意!</p> <p>仅对比使用参数 P3.9.6.5 设置的输入。</p>
P3.9.6.8	故障限制响应 2	0	3		2	766	<p>0 = 无响应 1 = 警报 2 = 故障 (根据停止模式停止) 3 = 故障 (惯性停机)</p>

表 61: AI 低保护设置

索引	参数	最小	最大	单位	默认	ID	说明
P3.9.8.1 	模拟输入低保护	0	2			767	0 = 无保护 1 = 在运行状态下启用保护 2 = 在运行和停止状态下启用保护
P3.9.8.2 	模拟输入低故障	0	5		0	700	0 = 无动作 1 = 警报 2 = 警报 + 预设故障频率 (P3.9.1.13) 3 = 警报 + 之前的频率参考 4 = 故障 (根据停止模式停止) 5 = 故障 (惯性停机)

5.10 组 3.10 : 自动重置

表 62: 自动重置设置

索引	参数	最小	最大	单位	默认	ID	说明
P3.10.1 	自动重置	0	1		0 *	731	0 = 禁用 1 = 启用
P3.10.2	重新启动功能	0	1		1	719	选择自动重置的启动模式。 0 = 飞车启动 1 = 根据 P3.2.4。
P3.10.3 	等待时间	0.10	10000.0 0	s	0.50	717	第一次重置完成前的等待时间。
P3.10.4 	容错时间	0.00	10000.0 0	s	60.00	718	容错时间过后且故障仍处于活动状态时，变频器将会跳闸。
P3.10.5 	容错次数	1	10		4	759	总容错次数。故障类型对此无影响。如果变频器无法在此容错次数和设定的容错时间内重置，将会显示一个故障。
P3.10.6	自动重置：欠压	0	1		1	720	允许自动重置？ 0 = 否 1 = 是
P3.10.7	自动重置：过压	0	1		1	721	允许自动重置？ 0 = 否 1 = 是
P3.10.8	自动重置：过流	0	1		1	722	允许自动重置？ 0 = 否 1 = 是
P3.10.9	自动重置：AI 低	0	1		1	723	允许自动重置？ 0 = 否 1 = 是

表 62: 自动重置设置

索引	参数	最小	最大	单位	默认	ID	说明
P3.10.10	自动重置：系统过温	0	1		1	724	允许自动重置？ 0 = 否 1 = 是
P3.10.11	自动重置：电机温度 过高	0	1		1	725	允许自动重置？ 0 = 否 1 = 是
P3.10.12	自动重置：外部故障	0	1		0	726	允许自动重置？ 0 = 否 1 = 是
P3.10.13	自动重置：欠载故障	0	1		0	738	允许自动重置？ 0 = 否 1 = 是

* 使用参数 P1.2 应用程序选择应用程序时将会提供默认值。有关默认值，请参见 12.1 不同应用程序中的参数默认值。

5.11 组 3.11 : 应用程序设置

表 63: 应用程序设置

索引	参数	最小	最大	单位	默认	ID	说明
P3.11.1	密码	0	9999		0	1806	管理员密码。 无当前功能
P3.11.2	C/F 选择	0	1		0 *	1197	0 = 摄氏度 1 = 华氏度 系统会以设置的单位显示所有与温度相关的参数和监控值。
P3.11.3	kW/HP 选择	0	1		0	1198	0 = kW 1 = hp 系统会以设置的单位显示所有与功率相关的参数和监控值。
P3.11.4	多重监控视图	0	2		1	1196	在多重监控视图中，控制面板的显示屏分成几个部分。 0 = 2x2 个部分 1 = 3x2 个部分 2 = 3x3 个部分

5.12 组 3.12 : 定时器功能

表 64: 间隔 1

索引	参数	最小	最大	单位	默认	ID	说明
P3.12.1.1	开启时间	00:00:00	23:59:59	hh:mm:ss	00:00:00	1464	开启时间
P3.12.1.2	关闭时间	00:00:00	23:59:59	hh:mm:ss	00:00:00	1465	关闭时间
P3.12.1.3	天数					1466	某个功能在一周中处于活动状态的日子。 复选框选择 B0 = 星期日 B1 = 星期一 B2 = 星期二 B3 = 星期三 B4 = 星期四 B5 = 星期五 B6 = 星期六
P3.12.1.4	分配至通道					1468	选择时间通道。 复选框选择 B0 = 时间通道 1 B1 = 时间通道 2 B2 = 时间通道 3

表 65: 间隔 2

索引	参数	最小	最大	单位	默认	ID	说明
P3.12.2.1	开启时间	00:00:00	23:59:59	hh:mm:ss	00:00:00	1469	请参见间隔 1。
P3.12.2.2	关闭时间	00:00:00	23:59:59	hh:mm:ss	00:00:00	1470	请参见间隔 1。
P3.12.2.3	天数					1471	请参见间隔 1。
P3.12.2.4	分配至通道					1473	请参见间隔 1。

表 66: 间隔 3

索引	参数	最小	最大	单位	默认	ID	说明
P3.12.3.1	开启时间	00:00:00	23:59:59	hh:mm:ss	00:00:00	1474	请参见间隔 1。
P3.12.3.2	关闭时间	00:00:00	23:59:59	hh:mm:ss	00:00:00	1475	请参见间隔 1。
P3.12.3.3	天数					1476	请参见间隔 1。
P3.12.3.4	分配至通道					1478	请参见间隔 1。

表 67: 间隔 4

索引	参数	最小	最大	单位	默认	ID	说明
P3.12.4.1	开启时间	00:00:00	23:59:59	hh:mm:ss	00:00:00	1479	请参见间隔 1。
P3.12.4.2	关闭时间	00:00:00	23:59:59	hh:mm:ss	00:00:00	1480	请参见间隔 1。
P3.12.4.3	天数					1481	请参见间隔 1。
P3.12.4.4	分配至通道					1483	请参见间隔 1。

表 68: 间隔 5

索引	参数	最小	最大	单位	默认	ID	说明
P3.12.5.1	开启时间	00:00:00	23:59:59	hh:mm:ss	00:00:00	1484	请参见间隔 1。
P3.12.5.2	关闭时间	00:00:00	23:59:59	hh:mm:ss	00:00:00	1485	请参见间隔 1。
P3.12.5.3	天数					1486	请参见间隔 1。
P3.12.5.4	分配至通道					1488	请参见间隔 1。

表 69: 定时器 1

索引	参数	最小	最大	单位	默认	ID	说明
P3.12.6.1	持续时间	0	72000	s	0	1489	由 DI 激活后定时器运行的时间。
P3.12.6.2	定时器 1				数字输入插槽 0.1	447	上升沿可启动在组 3.12 中编程的定时器 1。
P3.12.6.3	分配至通道					1490	选择时间通道。 复选框选择 B0 = 时间通道 1 B1 = 时间通道 2 B2 = 时间通道 3

表 70: 定时器 2

索引	参数	最小	最大	单位	默认	ID	说明
P3.12.7.1	持续时间	0	72000	s	0	1491	请参见定时器 1。
P3.12.7.2	定时器 2				数字输入插槽 0.1	448	请参见定时器 1。
P3.12.7.3	分配至通道					1492	请参见定时器 1。

表 71: 定时器 3

索引	参数	最小	最大	单位	默认	ID	说明
P3.12.8.1	持续时间	0	72000	s	0	1493	请参见定时器 1。
P3.12.8.2	定时器 3				数字输入插槽 0.1	449	请参见定时器 1。
P3.12.8.3	分配至通道					1494	请参见定时器 1。

5.13 组 3.13 : PID 控制器 1

表 72: PID 控制器 1 基本设置

索引	参数	最小	最大	单位	默认	ID	说明
P3.13.1.1	PID 增益	0.00	1000.00	%	100.00	118	如果参数值设置为 100%，误差值出现 10% 的变化会导致控制器输出也出现 10% 的变化。
P3.13.1.2	PID 积分时间	0.00	600.00	s	1.00	119	如果此参数设置为 1,00 s，误差值出现 10% 的变化会导致控制器输出也出现 10.00%/s 的变化。
P3.13.1.3	PID 微分时间	0.00	100.00	s	0.00	132	如果此参数设置为 1,00 s，在 1.00 s 期间误差值出现 10% 的变化会导致控制器输出也出现 10.00% 的变化。
P3.13.1.4	过程单位选择	1	46		1	1036	选择实际值的单位。 1 = % 2=1/min 3=rpm 4=ppm 5=pps 6=l/s 7=l/min 8=l/h 9=kg/s 10=kg/min 11=kg/h 12 = m ³ /s 13 = m ³ /min 14 = m ³ /h 15=m/s 16=mbar 17=bar 18=Pa 19=kPa 20 = mVS

表 72: PID 控制器 1 基本设置

索引	参数	最小	最大	单位	默认	ID	说明
P3.13.1.4	过程单位选择	1	46		1	1036	21 = kW 22 = °C 23 = gal/s 24 = gal/min 25 = gal/h 26 = lb/s 27 = lb/min 28 = lb/h 29 = ft ³ /s 30 = ft ³ /min 31 = ft ³ /h 32 = ft/s 33 = in wg 34 = ft wg 35 = SPI 36 = lb/in ² 37 = psig 38 = hp 39 = °F 40 = ft 41 = inch 42 = mm 43 = cm 44 = m 45 = gpm 46 = cfm
P3.13.1.5	过程单位最小值	视情况 变化	视情况 变化	视情况 变化	0	1033	0% 反馈或设置点处的 过程单位值。仅将缩放 用于监测。PID 控制器 在内部将百分比用于反 馈和设置点。
P3.13.1.6	过程单位最大值	视情况 变化	视情况 变化	视情况 变化	100	1034	请参见上文。
P3.13.1.7	过程单位小数	0	4		2	1035	过程单位值的小数位 数。
P3.13.1.8	误差倒置	0	1		0	340	0 = 正常 (反馈 < 设置 点 -> 增加 PID 输出) 1 = 反演 (反馈 < 设置 点 -> 减少 PID 输出)
P3.13.1.9 	死区	视情况 变化	视情况 变化	视情况 变化	0	1056	设置点周围的死区，以 过程单位表示。如果反 馈在设置的时间内保持 在死区，PID 输出将被 锁定。

表 72: PID 控制器 1 基本设置

索引	参数	最小	最大	单位	默认	ID	说明
P3.13.1.10 	死区延迟	0.00	320.00	s	0.00	1057	如果反馈在设置的时间内保持在死区内，输出将被锁定。

表 73: 设置点设置

索引	参数	最小	最大	单位	默认	ID	说明
P3.13.2.1	键盘设置点 1	视情况 变化	视情况 变化	视情况 变化	0	167	
P3.13.2.2	键盘设置点 2	视情况 变化	视情况 变化	视情况 变化	0	168	
P3.13.2.3	设置点斜坡时间	0.00	300.0	s	0.00	1068	为设置点更改指定上升和下降斜坡时间。即从最小值更改为最大值的时间。
P3.13.2.4	PID 设置点提升激活	视情况 变化	视情况 变化		数字输 入插槽 0.1	1046	OPEN = 无提升 CLOSED = 提升
P3.13.2.5	PID 选择设置点	视情况 变化	视情况 变化		数字输 入插槽 0.1 *	1047	OPEN = 设置点 1 CLOSED = 设置点 2
P3.13.2.6	设置点来源 1 选择	0	32		3 *	332	0 = 不使用 1 = 键盘设置点 1 2 = 键盘设置点 2 3 = AI1 4 = AI2 5 = AI3 6 = AI4 7 = AI5 8 = AI6 9 = 过程数据输入 1 10 = 过程数据输入 2 11 = 过程数据输入 3 12 = 过程数据输入 4 13 = 过程数据输入 5 14 = 过程数据输入 6 15 = 过程数据输入 7
P3.13.2.6	设置点来源 1 选择	0	32		3 *	332	16 = 过程数据输入 8 17 = 温度输入 1 18 = 温度输入 2 19 = 温度输入 3 20 = 温度输入 4 21 = 温度输入 5 22 = 温度输入 6 23 = 模块输出 1 24 = 模块输出 2 25 = 模块输出 3 26 = 模块输出 4 27 = 模块输出 5 28 = 模块输出 6 29 = 模块输出 7 30 = 模块输出 8 31 = 模块输出 9

表 73: 设置点设置

索引	参数	最小	最大	单位	默认	ID	说明
P3.13.2.6	设置点来源 1 选择	0	32		3 *	332	AI 和过程数据输入以百分比 (0.00-100.00%) 形式显示, 并使用设置点最小值和最大值进行缩放。 注意! 过程数据输入信号使用 2 个小数。
P3.13.2.7	设置点 1 最小值	视情况变化	视情况变化	%	0.00	1069	最小模拟信号时的最小值。
P3.13.2.8	设置点 1 最大值	视情况变化	视情况变化	%	100.00	1070	最大模拟信号时的最大值。
P3.13.2.9	设置点 1 提升	-2.0	2.0	X	1.0	1071	可以使用数字输入提升设置点。
P3.13.2.10	设置点来源 2 选择	0	视情况变化		2 *	431	请参见 P3.13.2.6。
P3.13.2.11	设置点 2 最小值	视情况变化	视情况变化	%	0.00	1073	最小模拟信号时的最小值。
P3.13.2.12	设置点 2 最大值	视情况变化	视情况变化	%	100.00	1074	最大模拟信号时的最大值。
P3.13.2.13	设置点 2 提升	-2.0	2.0	X	1.0	1078	请参见 P3.13.2.9。

* = 使用参数 P1.2 应用程序选择应用程序时将会提供默认值。有关默认值, 请参见 12.1 不同应用程序中的参数默认值。

表 74: 反馈设置

索引	参数	最小	最大	单位	默认	ID	说明
P3.13.3.1	反馈功能	1	9		1 *	333	1 = 仅来源 1 处于使用状态中 2 = SQRT(来源 1); (流量 = 常数 × SQRT(压力)) 3 = SQRT(来源 1 - 来源 2) 4 = SQRT(来源 1) + SQRT(来源 2) 5 = 来源 1 + 来源 2 6 = 来源 1 - 来源 2 7 = MIN(来源 1, 来源 2) 8 = MAX(来源 1, 来源 2) 9 = MEAN(来源 1, 来源 2)
P3.13.3.2	反馈功能增益	-1000.0	1000.0	%	100.0	1058	例如, 与反馈功能中的值 2 配合使用。
P3.13.3.3	反馈 1 来源选择	0	30		2 *	334	0 = 不使用 1 = AI1 2 = AI2 3 = AI3 4 = AI4 5 = AI5 6 = AI6 7 = 过程数据输入 1 8 = 过程数据输入 2 9 = 过程数据输入 3 10 = 过程数据输入 4 11 = 过程数据输入 5 12 = 过程数据输入 6 13 = 过程数据输入 7 14 = 过程数据输入 8 15 = 温度输入 1
P3.13.3.3	反馈 1 来源选择	0	30		2 *	334	16 = 温度输入 2 17 = 温度输入 3 18 = 温度输入 4 19 = 温度输入 5 20 = 温度输入 6 21 = 模块输出 1 22 = 模块输出 2 23 = 模块输出 3 24 = 模块输出 4 25 = 模块输出 5 26 = 模块输出 6 27 = 模块输出 7 28 = 模块输出 8 29 = 模块输出 9 30 = 模块输出 10

表 74: 反馈设置

索引	参数	最小	最大	单位	默认	ID	说明
P3.13.3.3	反馈 1 来源选择	0	30		2 *	334	AI 和过程数据输入以百分比 (0.00-100.00%) 形式显示，并使用设置点最小值和最大值进行缩放。 注意! 过程数据输入信号使用 2 个小数。 如果选择温度输入，则必须将参数 P3.13.1.5 过程单位最小值和 P3.13.1.6 过程参数最大值的值设置为与温度测量板的比例一致： 过程单位最小值 = -50 °C 过程单位最大值 = 200 °C
P3.13.3.4	反馈 1 最小值	-200.00	200.00	%	0.00	336	最小模拟信号时的最小值。
P3.13.3.5	反馈 1 最大值	-200.00	200.00	%	100.00	337	最大模拟信号时的最大值。
P3.13.3.6	反馈 2 来源选择	0	20		0	335	请参见 P3.13.3.3。
P3.13.3.7	反馈 2 最小值	-200.00	200.00	%	0.00	338	最小模拟信号时的最小值。
M3.13.3.8	反馈 2 最大值	-200.00	200.00	%	100.00	339	最大模拟信号时的最大值。

* = 使用参数 P1.2 应用程序选择应用程序时将会提供默认值。有关默认值，请参见 12.1 不同应用程序中的参数默认值。

表 75: 反馈设置

索引	参数	最小	最大	单位	默认	ID	说明
P3.13.3.1	反馈功能	1	9		1 *	333	1 = 仅来源 1 处于使用状态中 2 = SQRT(来源 1); (流量 = 常数 × SQRT(压力)) 3 = SQRT(来源 1 - 来源 2) 4 = SQRT(来源 1) + SQRT(来源 2) 5 = 来源 1 + 来源 2 6 = 来源 1 - 来源 2 7 = MIN(来源 1, 来源 2) 8 = MAX(来源 1, 来源 2) 9 = MEAN(来源 1, 来源 2)
P3.13.3.2	反馈功能增益	-1000.0	1000.0	%	100.0	1058	例如, 与反馈功能中的值 2 配合使用。
P3.13.3.3	反馈 1 来源选择	0	30		2 *	334	0 = 不使用 1 = AI1 2 = AI2 3 = AI3 4 = AI4 5 = AI5 6 = AI6 7 = 过程数据输入 1 8 = 过程数据输入 2 9 = 过程数据输入 3 10 = 过程数据输入 4 11 = 过程数据输入 5 12 = 过程数据输入 6 13 = 过程数据输入 7 14 = 过程数据输入 8 15 = 温度输入 1
P3.13.3.3	反馈 1 来源选择	0	30		2 *	334	16 = 温度输入 2 17 = 温度输入 3 18 = 温度输入 4 19 = 温度输入 5 20 = 温度输入 6 21 = 模块输出 1 22 = 模块输出 2 23 = 模块输出 3 24 = 模块输出 4 25 = 模块输出 5 26 = 模块输出 6 27 = 模块输出 7 28 = 模块输出 8 29 = 模块输出 9 30 = 模块输出 10

表 75: 反馈设置

索引	参数	最小	最大	单位	默认	ID	说明
P3.13.3.3	反馈 1 来源选择	0	30		2 *	334	AI 和过程数据输入以百分比 (0.00-100.00%) 形式显示，并使用设置点最小值和最大值进行缩放。 注意! 过程数据输入信号使用 2 个小数。 如果选择温度输入，则必须将参数 P3.13.1.5 过程单位最小值和 P3.13.1.6 过程参数最大值的值设置为与温度测量板的比例一致： 过程单位最小值 = -50 °C 过程单位最大值 = 200 °C
P3.13.3.4	反馈 1 最小值	-200.00	200.00	%	0.00	336	最小模拟信号时的最小值。
P3.13.3.5	反馈 1 最大值	-200.00	200.00	%	100.00	337	最大模拟信号时的最大值。
P3.13.3.6	反馈 2 来源选择	0	20		0	335	请参见 P3.13.3.3。
P3.13.3.7	反馈 2 最小值	-200.00	200.00	%	0.00	338	最小模拟信号时的最小值。
M3.13.3.8	反馈 2 最大值	-200.00	200.00	%	100.00	339	最大模拟信号时的最大值。

* = 使用参数 P1.2 应用程序选择应用程序时将会提供默认值。有关默认值，请参见 12.1 不同应用程序中的参数默认值。

表 76: 前馈设置

索引	参数	最小	最大	单位	默认	ID	说明
P3.13.4.1 	前馈功能	1	9		1	1059	请参见 P3.13.3.1
P3.13.4.2	前馈功能增益	-1000	1000	%	100.0	1060	请参见 P3.13.3.2
P3.13.4.3	前馈 1 来源选择	0	25		0	1061	请参见 P3.13.3.3
P3.13.4.4	前馈 1 最小值	-200.00	200.00	%	0.00	1062	请参见 P3.13.3.4
P3.13.4.5	前馈 1 最大值	-200.00	200.00	%	100.00	1063	请参见 P3.13.3.5
P3.13.4.6	前馈 2 来源选择	0	25		0	1064	请参见 P3.13.3.6
P3.13.4.7	前馈 2 最小值	-200.00	200.00	%	0.00	1065	请参见 P3.13.3.7
P3.13.4.8	前馈 2 最大值	-200.00	200.00	%	100.00	1066	请参见 M3.13.3.8

表 77: 睡眠功能设置

索引	参数	最小	最大	单位	默认	ID	说明
P3.13.5.1 	SP1 睡眠频率限制	0.00	320.00	Hz	0.00	1016	当输出频率保持低于此限制的时间超过由参数 P3.13.5.2 SP1 睡眠延迟所指定的时间时，变频器进入睡眠模式。
P3.13.5.2 	SP1 睡眠延迟	0	3000	s	0	1017	变频器停止之前，频率保持低于 P3.13.5.1 的最小时间量。
P3.13.5.3 	SP1 唤醒级别	视情况变化	视情况变化	视情况变化	0.0000	1018	为 PID 反馈值唤醒监控指定级别。使用选定的过程单位。
P3.13.5.4	SP1 唤醒模式	0	1		0	1019	为参数 P3.13.5.3 SP1 唤醒级别选择操作。 0 = 绝对级别 1 = 相对设置点
P3.13.5.5 	SP1 睡眠提升	-9999	9999	P3.13.1.4	0	1793	设置点 1 提升
P3.13.5.6	SP1 睡眠提升最大时间	1	300	s	30	1795	SP1 睡眠提升超时
P3.13.5.7	SP2 睡眠频率	0.00	320.00	Hz	0.00	1075	请参见 P3.13.5.1
P3.13.5.8	SP2 睡眠延迟	0	3000	s	0	1076	请参见 P3.13.5.2
P3.13.5.9	SP2 唤醒级别	视情况变化	视情况变化	视情况变化	0.0	1077	请参见 P3.13.5.3
P3.13.5.10	SP2 唤醒模式	0	1		0	1020	为参数 P3.13.5.9 SP2 唤醒级别选择操作。 0 = 绝对级别 1 = 相对设置点
P3.13.5.11	SP2 睡眠提升	-9999	9999	P3.13.1.4	0	1794	请参见 P3.13.5.4
P3.13.5.12	SP2 睡眠提升最大时间	1	300	s	30	1796	请参见 P3.13.5.5

表 78: 反馈监控参数

索引	参数	最小	最大	单位	默认	ID	说明
P3.13.6.1 	启用前馈监控	0	1		0	735	0 = 禁用 1 = 启用
P3.13.6.2 	上限	视情况 变化	视情况 变化	视情况 变化	视情况 变化	736	实际/过程值上限的监 控。
P3.13.6.3 	下限	视情况 变化	视情况 变化	视情况 变化	视情况 变化	758	实际/过程值下限的监 控。
P3.13.6.4 	延迟	0	30000	s	0	737	如果 PID 反馈信号未保 持在该范围，并且这种 状态的持续时间长于延 迟时间，将会显示故障 或警报。
P3.13.6.5	PID 监控故障响应	0	3		2	749	0 = 无动作 1 = 警报 2 = 故障（根据停止模 式停止） 3 = 故障（惯性停机）

表 79: 压力损失补偿参数

索引	参数	最小	最大	单位	默认	ID	说明
P3.13.7.1 	启用设置点 1	0	1		0	1189	为设置点 1 启用压力损 失补偿。 0 = 禁用 1 = 启用
P3.13.7.2 	设置点 1 最大补偿	视情况 变化	视情况 变化	视情况 变化	视情况 变化	1190	按比例添加至频率的 值。设置点补偿 = 最大 补偿 * (频率输出 - 最 小频率) / (最大频率 - 最小频率)。
P3.13.7.3	启用设置点 2	0	1		0	1191	请参见 P3.13.7.1。
P3.13.7.4	设置点 2 最大补偿	视情况 变化	视情况 变化	视情况 变化	视情况 变化	1192	请参见 P3.13.7.2。

表 80: 软填充设置





索引	参数	最小	最大	单位	默认	ID	说明
P3.13.8.1 	软填充功能	0	2		0	1094	0 = 禁用 1 = 启用 (级别) 2 = 启用 (超时)
P3.13.8.2 	软填充频率	0.00	P3.3.1.2	Hz	20.00	1055	当软填充功能激活时，使用此频率参考。
P3.13.8.3 	软填充水平	视情况变化	视情况变化	视情况变化	0.0000	1095	变频器以 PID 启动频率运行，直到反馈达到此值。之后，控制器开始进行控制。 注意! 此参数仅在 P3.13.8.1 = 1 启用 (级别) 时使用。
P3.13.8.4 	软填充超时	0	30000	s	0	1096	当 P3.13.8.1 = 1 启用 (级别) 时： 参数软填充超时会提供软填充级别的超时数，之后会显示软填充故障。 0=未超时，未触发故障 当 P3.13.8.1 = 2 启用 (超时) 时： 变频器以软填充频率 (P3.13.8.2) 运行，直到达到由此参数指定的时间。之后，PID 控制器开始进行控制。
P3.13.8.5	PID 软填充超时响应	0	3		2	738	0 = 无动作 1 = 警报 2 = 故障 (根据停止模式停止) 3 = 故障 (惯性停机) 注意! 此参数仅在 P3.13.8.1 = 1 启用 (级别) 时使用

表 81: 输入压力监控参数

索引	参数	最小	最大	单位	默认	ID	说明
P3.13.9.1	启用监控	0	1		0	1685	0 = 禁用 1 = 启用 启用输入压力监控。
P3.13.9.2	监控信号	0	23		0	1686	输入压力测量信号的来源。 0 = 模拟输入 1 1 = 模拟输入 2 2 = 模拟输入 3 3 = 模拟输入 4 4 = 模拟输入 5 5 = 模拟输入 6 6 = 过程数据输入 1 (0-100%) 7 = 过程数据输入 2 (0-100%) 8 = 过程数据输入 3 (0-100%) 9 = 过程数据输入 4 (0-100%) 10 = 过程数据输入 5 (0-100%) 11 = 过程数据输入 6 (0-100%) 12 = 过程数据输入 7 (0-100%) 13 = 过程数据输入 8 (0-100%) 14 = 模块输出 1 15 = 模块输出 2 16 = 模块输出 3 17 = 模块输出 4 18 = 模块输出 5 19 = 模块输出 6 20 = 模块输出 7 21 = 模块输出 8 22 = 模块输出 9 23 = 模块输出 10
P3.13.9.3	监控单位选择	1	9	视情况变化	3	1687	1 = % 2 = mbar 3 = bar 4 = Pa 5 = kPa 6 = PSI 7 = mmHg 8 = Torr 9 = lb/in2

表 81: 输入压力监控参数

索引	参数	最小	最大	单位	默认	ID	说明
P3.13.9.4	监控单位小数	0	4		2	1688	选择小数位数。
P3.13.9.5	监控单位最小值	视情况变化	视情况变化	P3.13.9.3	0.00	1689	例如，信号最小值对应于 4mA，信号最大值对应于 20mA。值的缩放在这两个值之间线性完成。
P3.13.9.6	监控单位最大值	视情况变化	视情况变化	P3.13.9.3	10.00	1690	
P3.13.9.7	监控警报级别	视情况变化	视情况变化	P3.13.9.3	视情况变化	1691	如果监控信号保持低于警报级别的时间超过 P3.13.9.9 中设置的时间，将会显示警报（故障 ID 1363）。
P3.13.9.8	监控故障级别	视情况变化	视情况变化	P3.13.9.3	0.10	1692	如果监控信号保持低于故障级别的时间超过 P3.13.9.9 中设置的时间，将会显示故障（故障 ID 1409）。
P3.13.9.9	监控故障延迟	0.00	60.00	s	5.00	1693	如果监控信号保持低于警报/故障级别的时间超过此参数指定的时间，显示监控警报或故障的延迟时间。
P3.13.9.10	PID 设置点降低	0.0	100.0	%	10.0	1694	指定输入压力监控警报处于活动状态时 PID 控制器设置点的降低率。
V3.13.9.11	输入压力	P3.13.9.5	P3.13.9.6	P3.13.9.3	视情况变化	1695	已设置的输入压力监控信号的监控值。缩放值与 P3.13.9.4 中相同。

表 82: 睡眠 - 检测到无需求

索引	参数	最小	最大	单位	默认	ID	说明
P3.13.10.1	睡眠无需求检测 启用	0	1		0	1649	启用睡眠模式，检测到 无需求 (SNDD) 功能。 0 = 禁用 1 = 启用
P3.13.10.2	SNDD 错误迟滞	0	99999.9	P3.13.1.4	0.5	1658	针对无需求检测的半幅 度对称过程误差范围 (0±迟滞)
P3.13.10.3	SNDD 频率迟滞	1.00	P3.3.1.2	Hz	3.00	1663	无需求检测的频率迟滞
P3.13.10.4	SNDD 监控时间	0	600	s	120	1668	无需求检测的监控时间
P3.13.10.5	SNDD 实际添加	0.1	P3.13.10.2	P3.13.1.4	0.5	1669	加到实际 PID 设置点 值以降低 PID 输出并 达到睡眠的偏移。

表 83: 多设置点参数

索引	参数	最小	最大	单位	默认	ID	说明
P3.13.12.1	多设置点 0	P3.13.1.5	P3.13.1.6	P3.13.1.4	0.0	15560	预设设置点值
P3.13.12.2	多设置点 1	P3.13.1.5	P3.13.1.6	P3.13.1.4	0.0	15561	预设设置点值
P3.13.12.3	多设置点 2	P3.13.1.5	P3.13.1.6	P3.13.1.4	0.0	15562	预设设置点值
P3.13.12.4	多设置点 3	P3.13.1.5	P3.13.1.6	P3.13.1.4	0.0	15563	预设设置点值
P3.13.12.5	多设置点 4	P3.13.1.5	P3.13.1.6	P3.13.1.4	0.0	15564	预设设置点值
P3.13.12.6	多设置点 5	P3.13.1.5	P3.13.1.6	P3.13.1.4	0.0	15565	预设设置点值
P3.13.12.7	多设置点 6	P3.13.1.5	P3.13.1.6	P3.13.1.4	0.0	15566	预设设置点值
P3.13.12.8	多设置点 7	P3.13.1.5	P3.13.1.6	P3.13.1.4	0.0	15567	预设设置点值
P3.13.12.9	多设置点 8	P3.13.1.5	P3.13.1.6	P3.13.1.4	0.0	15568	预设设置点值
P3.13.12.10	多设置点 9	P3.13.1.5	P3.13.1.6	P3.13.1.4	0.0	15569	预设设置点值
P3.13.12.11	多设置点 10	P3.13.1.5	P3.13.1.6	P3.13.1.4	0.0	15570	预设设置点值
P3.13.12.12	多设置点 11	P3.13.1.5	P3.13.1.6	P3.13.1.4	0.0	15571	预设设置点值
P3.13.12.13	多设置点 12	P3.13.1.5	P3.13.1.6	P3.13.1.4	0.0	15572	预设设置点值
P3.13.12.14	多设置点 13	P3.13.1.5	P3.13.1.6	P3.13.1.4	0.0	15573	预设设置点值
P3.13.12.15	多设置点 14	P3.13.1.5	P3.13.1.6	P3.13.1.4	0.0	15574	预设设置点值
P3.13.12.16	多设置点 15	P3.13.1.5	P3.13.1.6	P3.13.1.4	0.0	15575	预设设置点值
P3.13.12.17	多设置点选择 0				数字输入插槽 0.1	15576	数字输入选择：多设置点选择（位 0）
P3.13.12.18	多设置点选择 1				数字输入插槽 0.1	15577	数字输入选择：多设置点选择（位 1）
P3.13.12.19	多设置点选择 2				数字输入插槽 0.1	15578	数字输入选择：多设置点选择（位 2）
P3.13.12.20	多设置点选择 3				数字输入插槽 0.1	15579	数字输入选择：多设置点选择（位 3）

5.14 组 3.14 : 外部 PID 控制器

表 84: 外部 PID 控制器的基本设置

索引	参数	最小	最大	单位	默认	ID	说明
P3.14.1.1	启用外部 PID	0	1		0	1630	0 = 禁用 1 = 启用
P3.14.1.2	启动信号				数字输入插槽 0.2	1049	OPEN = PID2 处于停止模式 CLOSED = PID2 调节 如果未在 PID2 的“基本”菜单中启用 PID2 控制器，此参数将不起作用。
P3.14.1.3	停止状态下的输出	0.0	100.0	%	0.0	1100	在通过数字输出停止期间，PID 控制器的输出值（用最大输出值的百分比表示）。
P3.14.1.4	PID 增益	0.00	1000.00	%	100.00	1631	请参见 P3.13.1.1
P3.14.1.5	PID 积分时间	0.00	600.00	s	1.00	1632	请参见 P3.13.1.2
P3.14.1.6	PID 微分时间	0.00	100.00	s	0.00	1633	请参见 P3.13.1.3
P3.14.1.7	过程单位选择	0	46		0	1635	请参见 P3.13.1.4
P3.14.1.8	过程单位最小值	视情况变化	视情况变化	视情况变化	0	1664	请参见 P3.13.1.5
P3.14.1.9	过程单位最大值	视情况变化	视情况变化	视情况变化	100	1665	请参见 P3.13.4.6
P3.14.1.10	过程单位小数	0	4		2	1666	
P3.14.1.11	误差取反	0	1		0	1636	请参见 P3.13.18
P3.14.1.12	死区	视情况变化	视情况变化	视情况变化	0.0	1637	请参见 P3.13.1.9
P3.14.1.13	死区延迟	0.00	320.00	s	0.00	1638	请参见 P3.13.1.10

表 85: 外部 PID 控制器的设置点

索引	参数	最小	最大	单位	默认	ID	说明
P3.14.2.1	键盘设置点 1	P3.14.1.8	P3.14.1.8	视情况变化	0.00	1640	
P3.14.2.2	键盘设置点 2	P3.14.1.8	P3.14.1.9	视情况变化	0.00	1641	
P3.14.2.3	设置点斜坡时间	0.00	300.00	s	0.00	1642	
P3.14.2.4	选择设置点				数字输入插槽 0.1	1048	OPEN = 设置点 1 CLOSED = 设置点 2
P3.14.2.5	设置点来源 1 选择	0	32		1	1643	0 = 不使用 1 = 键盘设置点 1 2 = 键盘设置点 2 3 = AI1 4 = AI2 5 = AI3 6 = AI4 7 = AI5 8 = AI6 9 = 过程数据输入 1 10 = 过程数据输入 2 11 = 过程数据输入 3 12 = 过程数据输入 4 13 = 过程数据输入 5 14 = 过程数据输入 6 15 = 过程数据输入 7 16 = 过程数据输入 8 17 = 温度输入 1 18 = 温度输入 2 19 = 温度输入 3 20 = 温度输入 4 21 = 温度输入 5 22 = 温度输入 6 23 = 模块输出 1 24 = 模块输出 2 25 = 模块输出 3 26 = 模块输出 4 27 = 模块输出 5 28 = 模块输出 6 29 = 模块输出 7 30 = 模块输出 8 31 = 模块输出 9 32 = 模块输出 10 AI 和过程数据输入以百分比 (0.00-100.00%) 形式显示, 并使用设置点最小值和最大值进行缩放。

表 85: 外部 PID 控制器的设置点

索引	参数	最小	最大	单位	默认	ID	说明
P3.14.2.5	设置点来源 1 选择	0	32		1	1643	<p>注意!</p> <p>过程数据输入信号使用 2 个小数。 如果选择温度输入，则必须将参数 P3.14.1.8 过程单位最大值和 P3.14.1.9 过程参数最小值的值设置为与温度测量板的比例一致：</p> <p>过程单位最小值 = -50 °C 过程单位最大值 = 200 °C</p>
P3.14.2.6	设置点 1 最小值	视情况变化	视情况变化	%	0.00	1644	最小模拟信号时的最小值。
P3.14.2.7	设置点 1 最大值	视情况变化	视情况变化	%	100.00	1645	最大模拟信号时的最大值。
P3.14.2.8	设置点来源 2 选择	0	32		0	1646	请参见 P3.14.2.5。
P3.14.2.9	设置点 2 最小值	视情况变化	视情况变化	%	0.00	1647	最小模拟信号时的最小值。
P3.14.2.10	设置点 2 最大值	视情况变化	视情况变化	%	100.00	1648	最大模拟信号时的最大值。

表 86: 外部 PID 控制器的反馈

索引	参数	最小	最大	单位	默认	ID	说明
P3.14.3.1	反馈功能	1	9		1	1650	请参见 P3.13.3.1
P3.14.3.2	反馈功能增益	-1000.0	1000.0	%	100.0	1651	请参见 P3.13.3.2
P3.14.3.3	反馈 1 来源选择	0	30		1	1652	请参见 P3.13.3.3
P3.14.3.4	反馈 1 最小值	视情况 变化	视情况 变化	%	0.00	1653	最小模拟信号时的最小值。
P3.14.3.5	反馈 1 最大值	视情况 变化	视情况 变化	%	100.00	1654	最大模拟信号时的最大值。
P3.14.3.6	反馈 2 来源选择	0	30		2	1655	请参见 P3.13.3.6。
P3.14.3.7	反馈 2 最小值	视情况 变化	视情况 变化	%	0.00	1656	最小模拟信号时的最小值。
P3.14.3.8	反馈 2 最大值	视情况 变化	视情况 变化	%	100.00	1657	最大模拟信号时的最大值。

表 87: 外部 PID 控制器的过程监控

索引	参数	最小	最大	单位	默认	ID	说明
P3.14.4.1	启用监控	0	1		0	1659	0 = 禁用 1 = 启用
P3.14.4.2	上限	视情况 变化	视情况 变化	视情况 变化	视情况变 化	1660	请参见 P3.13.6.2
P3.14.4.3	下限	视情况 变化	视情况 变化	视情况 变化	视情况变 化	1661	请参见 P3.13.6.3
P3.14.4.4	延迟	0	30000	s	0	1662	如果信号未保持在该范围，并且这种状态的持续时间长于延迟时间，将会显示故障或警报。
P3.14.4.5	外部 PID 监控故障响应	0	3		2	757	请参见 P3.9.1.2

5.15 组 3.15 : 多泵

表 88: 多泵参数

索引	参数	最小	最大	单位	默认	ID	说明
P3.15.1 	多泵模式	0	2		0 *	1785	0 = 单变频器 1 = Multifollower 2 = Multimaster
P3.15.2 	泵的数量	1	8		1 *	1001	多泵系统中使用的电机 (泵/风机) 总数。
P3.15.3 	泵 ID 号	0	10		0	1500	泵系统中的每个变频器都必须有一个始终从 1 开始的唯一顺序 (ID) 号。 注意! 此参数仅在通过 P3.15.1 选择 Multifollower 或 Multimaster 模式时使用。
P3.15.4 	启动和反馈信号	0	2		1	1782	启动信号和/或 PID 反馈信号是否连接到变频器? 0 = 未连接 1 = 仅连接启动信号 2 = 两个信号均连接
P3.15.5 	泵互锁	0	1		1 *	1032	启用或禁用互锁。互锁功能用于告知系统是否已连接了电机。 0 = 不使用 1 = 启用
P3.15.6 	自动切换模式	0	2		1 *	1027	禁用/启用电机启动顺序旋转和电机优先级。 0 = 禁用 1 = 启用 (间隔) 2 = 启用 (工作日)
P3.15.7 	自动切换泵	0	1		1 *	1028	0 = 辅助泵 1 = 所有泵

表 88: 多泵参数







索引	参数	最小	最大	单位	默认	ID	说明
P3.15.8 	自动切换间隔	0.0	3000.0	h	48.0 *	1029	使用此参数指定的时间到期后，如果所用容量低于使用参数 P3.15.11 和 P3.15.12 指定的级别，将会启动自动切换功能
P3.15.9 	自动切换日期	0	127		0	1786	电机启动顺序更改（自动切换）时的工作日。 注意! 此参数仅在 P3.15.6 = 2 且安装了 RTC 电池时使用。 B0 = 星期日 B1 = 星期一 B2 = 星期二 B3 = 星期三 B4 = 星期四 B5 = 星期五 B6 = 星期六
P3.15.10 	自动切换：当天时间	00:00:00	23:59:59	时间	00:00:00	1787	电机启动顺序更改（自动切换）时当天的时间。 注意! 此参数仅在 P3.15.6 = 2 且安装了 RTC 电池时使用。
P3.15.11 	自动切换：频率限制	0.00	P3.3.1.2	Hz	25.00 *	1031	这些参数给出的级别低于要开始自动切换所需保持的容量级别。
P3.15.12 	自动切换：泵限制	1	8		1 *	1030	
P3.15.13 	带宽	0	100	%	10 *	1097	设置点的百分比，例如： 设置点 = 5 巴 带宽 = 10%。 当反馈值保持在 4.5 至 5.5 之间时，辅助泵不启动或停止。

表 88: 多泵参数

索引	参数	最小	最大	单位	默认	ID	说明
P3.15.14 	带宽延迟	0	3600	s	10 *	1098	当反馈处于带宽范围之外时，辅助泵启动或停止之前必须经过的时间。
P3.15.15	恒定生产速度	0.0	100.0	%	100.0 *	1512	恒定速度（标称生产速度），在此速度下泵锁定并以 Multimaster 模式启动下一个泵。 以最小频率与最大频率的百分比给出。
P3.15.16	同时运行的泵的最大数量	1	P3.15.2		3 *	1187	多泵系统中同时运行的泵的最大数量。 注意! 如果更改参数 P3.15.2，则会自动将相同的值复制到此参数。
M3.15.17	互锁信号	请参见下面的互锁信号参数。					
M3.15.18	过压监控	请参见下面的过压监控参数。					
M3.15.19	泵运行时间	请参见下面的泵运行时间计数器参数。					
M3.15.22	高级设置	请参见下面的高级设置参数。					

* = 使用参数 P1.2 应用程序选择应用程序时将会提供默认值。有关默认值，请参见 12.1 不同应用程序中的参数默认值。

表 89: 互锁信号

索引	参数	最小	最大	单位	默认	ID	说明
P3.15.17.1 	泵 1 互锁	视情况 变化	视情况 变化		数字输 入插槽 0.1	426	OPEN = 不激活 CLOSED = 激活
P3.15.17.2	泵 2 互锁	视情况 变化	视情况 变化		数字输 入插槽 0.1	427	OPEN = 不激活 CLOSED = 激活
P3.15.17.3	泵 3 互锁	视情况 变化	视情况 变化		数字输 入插槽 0.1	428	OPEN = 不激活 CLOSED = 激活
P3.15.17.4	泵 4 互锁	视情况 变化	视情况 变化		数字输 入插槽 0.1	429	OPEN = 不激活 CLOSED = 激活
P3.15.17.5	泵 5 互锁	视情况 变化	视情况 变化		数字输 入插槽 0.1	430	OPEN = 不激活 CLOSED = 激活
P3.15.17.6	泵 6 互锁	视情况 变化	视情况 变化		数字输 入插槽 0.1	486	OPEN = 不激活 CLOSED = 激活
P3.15.17.7	泵 7 互锁	视情况 变化	视情况 变化		数字输 入插槽 0.1	487	OPEN = 不激活 CLOSED = 激活
P3.15.17.8	泵 8 互锁	视情况 变化	视情况 变化		数字输 入插槽 0.1	488	OPEN = 不激活 CLOSED = 激活

表 90: 过压监控参数

索引	参数	最小	最大	单位	默认	ID	说明
P3.15.16.1 	启用过压监控	0	1		0	1698	0 = 禁用 1 = 启用
P3.15.16.2	监控警报级别	视情况 变化	视情况 变化	视情况 变化	0.00	1699	当 PID 反馈达到此级别 时, 此功能将立即停止 所有辅助泵。

表 91: 泵运行时间计数器参数

索引	参数	最小	最大	单位	默认	ID	说明
P3.15.19.1 	设置运行时间计数器	0	1		0	1673	0 = 无动作 1 = 将 P3.15.19.2 指定的值设置为选定泵的运行时间计数器。
P3.15.19.2 	设置运行时间计数器：值	0	300 000	h	0	1087	将此值设置为使用 P3.15.19.3 选择的泵的运行时间计数器
P3.15.19.3 	设置运行时间计数器：泵选择	0	8		1	1088	选择由 P3.15.19.2 指定的运行时间计数器值的泵。
P3.15.19.4 	泵运行时间警报限制	0	300 000	h	0	1109	当泵运行时间超过此限制时，将触发警报。 0 = 不使用
P3.15.19.5 	泵运行时间故障限制	0	300 000	h	0	1110	当泵运行时间超过此限制时，将触发警报。 0 = 不使用

表 92: 高级设置

索引	参数	最小	最大	单位	默认	ID	说明
P3.15.22.1 	分级频率	P3.3.1.1	320.0	Hz	320.0	15545	
P3.15.22.2 	降级频率	0.0	P3.3.1.2	Hz	0.00	15546	

5.16 组 3.16 : 维护计数器

表 93: 维护计数器

索引	参数	最小	最大	单位	默认	ID	说明
P3.16.1	计数器 1 模式	0	2		0	1104	0 = 不使用 1 = 小时数 2 = 转速 * 1000
P3.16.2	计数器 1 警报限制	0	2147483 647	h/kRev	0	1105	为计数器 1 显示维护警报的时间。 0 = 不使用
P3.16.3	计数器 1 故障限制	0	2147483 647	h/kRev	0	1106	为计数器 1 显示维护故障的时间。 0 = 不使用
B3.16.4	计数器 1 重置	0	1		0	1107	激活以重置计数器 1。
P3.16.5	计数器 1 DI 重置	视情况 变化	视情况 变化		0	490	CLOSED = 重置

5.17 组 3.17：消防模式

表 94: 消防模式参数



索引	参数	最小	最大	单位	默认	ID	说明
P3.17.1 	消防模式密码	0	9999		0	1599	1002 = 启用 1234 = 测试模式
P3.17.2	消防模式频率来源	0	18		0	1617	选择消防模式处于活动状态时的频率参考源。 例如，在消防模式下操作时，可以选择 AI1 或 PID 控制器作为参考源。 0 = 消防模式频率 1 = 预设速度 2 = 键盘 3 = 现场总线 4 = AI1 5 = AI2 6 = AI1 + AI2 7 = PID1 8 = 电机电位计 9 = 模块输出 1 10 = 模块输出 2 11 = 模块输出 3 12 = 模块输出 4 13 = 模块输出 5 14 = 模块输出 6 15 = 模块输出 7 16 = 模块输出 8 17 = 模块输出 9 18 = 模块输出 10
P3.17.3	消防模式频率	8.00	P3.3.1.2	Hz	50.00	1598	消防模式被激活时使用的频率。
P3.17.4 	打开时消防模式激活				数字输入 插槽 0.2	1596	OPEN = 消防模式激活 CLOSED = 无操作
P3.17.5 	关闭时消防模式激活				数字输入 插槽 0.1	1619	OPEN = 无操作 CLOSED = 消防模式激活

表 94: 消防模式参数

索引	参数	最小	最大	单位	默认	ID	说明
P3.17.6 	消防模式反向				数字输入 插槽 0.1	1618	在消防模式期间发出反向旋转方向命令。在正常操作下此功能不会产生任何影响。 OPEN = 正向 CLOSED = 反向 数字输入插槽 0.1 = 正向 数字输入插槽 0.2 = 反向
V3.17.7	消防模式状态	0	3		0	1597	监控值。请参见表 16 监控菜单中的项目。 0 = 禁用 1 = 启用 2 = 激活 (启用 + DI 打开) 3 = 测试模式 缩放值为 1。
V3.17.8	消防模式计数器					1679	显示在启用模式下激活消防模式的次数。无法重置此计数器。缩放值为 1。

5.18 组 3.18 : 电机预热参数

表 95: 电机预热参数

索引	参数	最小	最大	单位	默认	ID	说明
P3.18.1 	电机预热功能	0	4		0	1225	<p>0 = 不使用 1 = 在停止状态下始终激活 2 = 由 DI 控制 3 = 温度限制 4 = 温度限制 (测量的电机温度)</p> <p>注意! 要设置选项 4, 必须安装用于温度测量的选件板。</p>
P3.18.2	预热温度限制	-20	100	°C/F	0	1226	电机预热功能会在散热片温度或测量的电机温度低于此水平并且 P3.18.1 设置为 3 或 4 时被激活。
P3.18.3	电机预热电流	0	0.5*IL	A	视情况变化	1227	在停止状态用于预热电机和变频器的直流电流。激活方式与 P3.18.1 中相同。
P3.18.4	电机预热开启	视情况变化	视情况变化		数字输入插槽 0.1	1044	<p>OPEN = 无操作 CLOSED = 在停止状态下激活预热功能</p> <p>P3.18.1 设置为 2 时使用。当 P3.18.1 的值为 2 时, 还可以将时间通道连接至此参数。</p>

5.19 组 3.21 : 泵控制

表 96: 自动清洁参数

索引	参数	最小	最大	单位	默认	ID	说明
P3.21.1.1 	清洁功能	0	3		0	1714	0 = 禁用 1 = 启用 (DIN) 2 = 启用 (当前) 3 = 启用 (工作日)
P3.21.1.2 	清洁激活				数字输入 插槽 0.1	1715	用于启动自动清洁序列的数字输入信号。如果在序列完成之前激活信号被移除, 自动清洁将会停止。 注意! 如果输入已激活, 变频器将启动。
P3.21.1.3 	清洁电流限制	0.0	200.0	%	120.0	1712	如果 P3.12.1.1 = 2, 则当电机电流超过此限制的时间比 P3.21.1.4 更长时, 将启动清洁序列。
P3.21.1.4	清洁电流延迟	0.0	300.0	s	60.0	1713	如果 P3.12.1.1 = 2, 则当电机电流超过此限制 (3.21.1.3) 的时间比此延迟更长时, 将启动清洁序列。
P3.21.1.5 	清洁工作日				0	1723	如果 P3.12.1.1 = 3, 此参数给出清洁周期开始的工作日。
P3.21.1.6	清洁当天时间	00:00:00	23:59:59		00:00:00	1700	如果 P3.12.1.1 = 3, 此参数给出清洁周期开始当天的时间 (由 P3.21.1.5 选择的日期)。
P3.21.1.7 	清洁周期	1	100		5	1716	正向和反向清洁周期的数量。
P3.21.1.8 	正向清洁频率	0.00	50.00	Hz	45.00	1717	自动清洁周期中的正向频率。

表 96: 自动清洁参数





索引	参数	最小	最大	单位	默认	ID	说明
P3.21.1.9 	清理前进时间	0.00	320.00	s	2.00	1718	自动清洁周期中正向频率的工作时间。
P3.21.1.1 0 	反向清洁频率	0.00	50.00	Hz	45.00	1719	自动清洁周期中的反向频率。
P3.21.1.1 1 	清理反向时间	0.00	320.00	s	0.00	1720	自动清洁周期中反向频率的工作时间。
P3.21.1.1 2 	清洁加速时间	0.1	300.0	s	0.1	1721	自动清洁功能处于活动状态时的电机加速时间。
P3.21.1.1 3 	清洁减速时间	0.1	300.0	s	0.1	1722	自动清洁功能处于活动状态时的电机减速时间。

表 97: 管道补压泵参数

索引	参数	最小	最大	单位	默认	ID	说明
P3.21.2.1 	补给功能	0	2		0	1674	0 = 不使用 1 = PID 睡眠：管道补压泵在 PID 睡眠模式处于活动状态时持续运行。 2 = PID 睡眠（等级）：管道补压泵在 PID 睡眠模式处于活动状态时以设置级别启动。
P3.21.2.2	管道补压启动等级	视情况变化	视情况变化	视情况变化	0.00	1675	管道补压泵将在 PID 睡眠模式处于活动状态且 PID 反馈信号低于此参数中设置的级别时启动。 注意! 此参数仅在 P3.21.2.1 = 2 PID 睡眠（级别）时使用。
P3.21.2.3	管道补压停止等级	视情况变化	视情况变化	视情况变化	0.00	1676	管道补压泵将在 PID 睡眠模式处于活动状态且 PID 反馈信号超过此参数中设置的级别或 PID 控制器从睡眠模式醒来时停止。 注意! 此参数仅在 P3.21.2.1 = 2 PID 睡眠（级别）时使用。

表 98: 注给泵参数

索引	参数	最小	最大	单位	默认	ID	说明
P3.21.3.1 	启动功能	0	1		0	1677	0 = 禁用 1 = 启用
P3.21.3.2 	注给时间	0.0	320.00	s	3.0	1678	指定主泵启动之前启动注给泵的时间。

表 99: 反注给功能参数

索引	参数	最小	最大	单位	默认	ID	说明
P3.21.4.1 	反注给间隔	0	960	h	0	1696	给出 PID 睡眠模式下的间隔时间，在此间隔时间之后泵将启动。如果泵保持睡眠模式的时间过长，则泵被阻塞。
P3.21.4.2 	反注给运行时间	0	300	s	20	1697	给出在激活抗阻塞功能时泵运行的时间。
P3.21.4.3 	反注给频率	P3.3.1.1	P3.3.1.2	Hz	15.0	1504	给出在激活抗阻塞功能时使用的频率参考。

表 100: 霜冻保护参数

索引	参数	最小	最大	单位	默认	ID	说明
P3.21.5.1	霜冻保护	0	1		0	1704	0 = 禁用 1 = 启用
P3.21.5.2	温度信号	0	29		6	1705	0 = 温度输入 1 (-50-200 C) 1 = 温度输入 2 (-50-200 C) 2 = 温度输入 3 (-50-200 C) 3 = 温度输入 4 (-50-200 C) 4 = 温度输入 5 (-50-200 C) 5 = 温度输入 6 (-50-200) 6 = 模拟输入 1 7 = 模拟输入 2 8 = 模拟输入 3 9 = 模拟输入 4 10 = 模拟输入 5 11 = 模拟输入 6 12 = 过程数据输入 1 (0-100%) 13 = 过程数据输入 2 (0-100%) 14 = 过程数据输入 3 (0-100%) 15 = 过程数据输入 4 (0-100%) 16 = 过程数据输入 5 (0-100%) 17 = 过程数据输入 6 (0-100%) 18 = 过程数据输入 7 (0-100%) 19 = 过程数据输入 8 (0-100%) 20 = 模块输出 1 21 = 模块输出 2 22 = 模块输出 3 23 = 模块输出 4 24 = 模块输出 5 25 = 模块输出 6 26 = 模块输出 7 27 = 模块输出 8 28 = 模块输出 9 29 = 模块输出 10
P3.21.5.3	温度信号最小值	-50.0 [°C]	P3.21.5.4. 4	°C/°F	-50.0 [°C]	1706	对应于已设置温度信号最小值的温度值。

表 100: 霜冻保护参数

索引	参数	最小	最大	单位	默认	ID	说明
P3.21.5.4	温度信号最大值	P3.21.5.3	200.0 (°C)	°C/°F	200.0 (°C)	1707	对应于已设置温度信号最大值的温度值。
P3.21.5.5	霜冻保护温度限制	P3.21.5.3	P3.21.5.4	°C/°F	5.00 (°C)	1708	温度限制，低于此限制时将激活霜冻保护功能。
P3.21.5.6	霜冻保护频率	0.0	P3.3.1.2	Hz	10.0	1710	在霜冻保护功能被激活时使用的恒定频率参考。
V3.21.5.7	霜冻温度监控	视情况变化	视情况变化	°C/°F		1711	霜冻保护功能中测量温度信号的监控值。缩放值：0.1。

6 “诊断”菜单

6.1 活动故障

出现一个或多个故障时，显示屏会显示故障名称并闪烁。按下“确定”以返回“诊断”菜单。“活动故障”子菜单会显示故障的数量。要查看故障时间数据，请选择故障并按“确定”。

在重置故障之前，故障将保持活动状态。重置故障有 4 种方法。

- 按下“重置”按钮 2 秒。
- 进入“重置故障”子菜单并使用参数“重置故障”。
- 在 I/O 端子中发出重置信号。
- 在现场总线中发出重置信号。

“活动故障”子菜单最多可存储 10 个故障。此子菜单按照故障发生的顺序显示故障。

6.2 重置故障

在此菜单中，您可以重置故障。请参见章节 11.1 出现故障 中的说明。



小心!

重置故障前，请移除外部控制信号，以防止意外重新启动变频器。

6.3 故障历史记录

您可以在“故障历史记录”中看到 40 个故障。

要查看故障的详细信息，请进入“故障历史记录”，找到该故障并按“确定”。

6.4 总计数器

如果您通过现场总线读取计数器值，请参见 10.16 计数器。

表 101: 诊断菜单中的总计数器参数

索引	参数	最小	最大	单位	默认	ID	说明
V4.4.1 	能量计数器			视情况 变化		2291	来自电源的能量。无法重置此计数器。 在文本显示屏中：显示屏显示的最高能量单位为 MW。如果计数的能量超过 999.9 MW，则屏幕上不会显示任何单位。
V4.4.3	工作时间（图形面板）			a d hh:min		2298	控制单元的工作时间。
V4.4.4	工作时间（文本面板）			a			控制单元的工作时间（总年数）。
V4.4.5	工作时间（文本面板）			d			控制单元的工作时间（总天数）。
V4.4.6	工作时间（文本面板）			hh:min: ss			控制单元的工作时间（小时、分钟、秒）。
V4.4.7	运行时间（图形面板）			a d hh:min		2293	电机运行时间。
V4.4.8	运行时间（文本面板）			a			电机运行时间（总年数）。
V4.4.9	运行时间（文本面板）			d			电机运行时间（总天数）。
V4.4.10	运行时间（文本面板）			hh:min: ss			电机运行时间（小时、分钟、秒）。
V4.4.11	开机时间（图形键盘）			a d hh:min		2294	电源单元的开机时间。无法重置此计数器。
V4.4.12	开机时间（文本键盘）			a			开机时间（总年数）。
V4.4.13	开机时间（文本面板）			d			开机时间（总天数）。
V4.4.14	开机时间（文本面板）			hh:min: ss			开机时间（小时、分钟、秒）。
V4.4.15	启动命令计数器					2295	电源单元的启动次数。

6.5 跳闸计数器

如果您通过现场总线读取计数器值，请参见章节 10.16 计数器。

表 102: 诊断菜单中的跳闸计数器参数

索引	参数	最小	最大	单位	默认	ID	说明
P4.5.1	能量跳闸计数器			视情况 变化		2296	<p>可以重置此计数器。在文本显示屏中：显示屏显示的最高能量单位为 MW。如果计数的能量超过 999.9 MW，则屏幕上不会显示任何单位。</p> <p>重置计数器</p> <ul style="list-style-type: none"> 在文本显示屏中：按下 OK 按钮 4 秒。 在图形显示屏中：按 OK。将显示“重置计数器”页面。再次按 OK。
P4.5.3	工作时间 (图形面板)			a d hh:min		2299	可以重置此计数器。请参见上面 P4.5.1 中的说明。
P4.5.4	工作时间 (文本面板)			a			工作时间 (总年数)。
P4.5.5	工作时间 (文本面板)			d			工作时间 (总天数)。
P4.5.6	工作时间 (文本面板)			hh:min: ss			工作时间 (小时、分钟、秒)。

6.6 软件信息

表 103: 诊断菜单中的软件信息参数

索引	参数	最小	最大	单位	默认	ID	说明
V4.6.1	软件包 (图形键盘)						软件识别代码
V4.6.2	软件包 ID (文本键盘)						
V4.6.3	软件包版本 (文本键盘)						
V4.6.4	系统负载	0	100	%		2300	控制单元 CPU 上的负载
V4.6.5	应用程序名称 (图形键盘)						应用程序的名称
V4.6.6	应用程序 ID						应用程序的代码
V4.6.7	应用程序版本						

7 I/O 和硬件菜单

此菜单中包含各种与选项相关的不同设置。此菜单中的值是原始值，即未按应用程序缩放。

7.1 基本 I/O

在“基本 I/O”菜单中，您可以监控输入和输出的状态。

表 104: “I/O 和硬件”菜单中的基本 I/O 参数

索引	参数	最小	最大	单位	默认	ID	说明
V5.1.1	数字输入 1	0	1		0		数字输入信号的状态
V5.1.2	数字输入 2	0	1		0		数字输入信号的状态
V5.1.3	数字输入 3	0	1		0		数字输入信号的状态
V5.1.4	数字输入 4	0	1		0		数字输入信号的状态
V5.1.5	数字输入 5	0	1		0		数字输入信号的状态
V5.1.6	数字输入 6	0	1		0		数字输入信号的状态
V5.1.7	模拟输入 1 模式	1	3		3		显示为模拟输入信号设置的模式。使用控制板上的 DIP 开关进行选择。 1 = 0...20mA 3 = 0...10V
V5.1.8	模拟输入 1	0	100	%	0.00		模拟输入信号的状态
V5.1.9	模拟输入 2 模式	1	3		3		显示为模拟输入信号设置的模式。使用控制板上的 DIP 开关进行选择。 1 = 0...20mA 3 = 0...10V
V5.1.10	模拟输入 2	0	100	%	0.00		模拟输入信号的状态
V5.1.11	模拟输出 1 模式	1	3		1		显示为模拟输入信号设置的模式。使用控制板上的 DIP 开关进行选择。 1 = 0...20mA 3 = 0...10V
V5.1.12	模拟输出 1	0	100	%	0.00		模拟输出信号的状态
V5.1.13	继电器输出 1	0	1		0		继电器输出信号的状态
V5.1.14	继电器输出 2	0	1		0		继电器输出信号的状态
V5.1.15	继电器输出 3	0	1		0		继电器输出信号的状态

7.2 选件板插槽

此菜单中的参数对于所有选件板是不同的。您可以看到所安装选件板的参数。如果插槽 C、D 或 E 中没有任何选件板，则不会显示任何参数。有关插槽位置的更多信息，请参见章节 10.5.1 数字和模拟输入的编程。

移除选件板后，显示屏上会显示故障代码 39 和故障名称设备已移除。请参见章节 11.3 故障代码。

表 105: 选件板相关参数

菜单	功能	说明
插槽 C	设置	与选件板相关的设置
	监视	监视与选件板相关的数据
插槽 D	设置	与选件板相关的设置
	监视	监视与选件板相关的数据
插槽 E	设置	与选件板相关的设置
	监视	监视与选件板相关的数据

7.3 实时时钟

表 106: “I/O 和硬件”菜单中的实时时钟参数

索引	参数	最小	最大	单位	默认	ID	说明
V5.5.1	电池状态	1	3			2205	电池的状态。 1 = 未安装 2 = 已安装 3 = 更换电池
P5.5.2	时间			hh:mm:ss		2201	一天中的当前时间
P5.5.3	日期			dd.mm.		2202	当前日期
P5.5.4	年			yyyy		2203	当前年份
P5.5.5	夏令时	1	4		1	2204	夏令时规则 1 = 关 2 = 欧洲：从三月份的最后一个星期日开始，到十月份的最后一个星期日结束 3 = 美国：从三月份的第 2 个星期日开始，到十一月份的第 1 个星期日结束 4 = 俄罗斯（永久）

7.4 电源单元设置

在此菜单中，您可以更改风机和正弦滤波器的设置。

风机在优化或“始终开启”模式下运作。在优化模式下，变频器的内部逻辑会接收有关温度的数据并控制风机速度。在变频器进入就绪状态后，风机会在 5 分钟内停止。在始终开启模式下，风机全速运行，而不会停止。

正弦滤波器使过调制深度保持在限制范围内，不会让热管理功能降低切换频率。

表 107: 电源单元设置

索引	参数	最小	最大	单位	默认	ID	说明
P5.6.1.1	风机控制模式	0	1		1	2377	0 = 始终开启 1 = 优化
P5.6.4.1	正弦滤波器	0	1		0		0 = 不使用 1 = 使用

7.5 键盘

表 108: “I/O 和硬件”菜单中的键盘参数

索引	参数	最小	最大	单位	默认	ID	说明
P5.7.1	超时时间	0	60	分钟	0 *		一段时间, 在该时段后显示屏返回使用参数 P5.7.2 设置的页面。 0 = 不使用
P5.7.2	默认页面	0	4		0 *		变频器开机时或使用 P5.7.1 设置的时间进行显示屏显示的页面。如果值设置为 0, 则显示屏将显示最后一次显示的页面。 0 = 无 1 = 进入菜单索引 2 = 主菜单 3 = 控制页面 4 = 多重监控
P5.7.3	菜单索引						设置将作为菜单索引的页面。(P5.7.2 中的选项 1。)
P5.7.4	对比度 **	30	70	%	50		设置显示屏的对比度 (30-70%)。
P5.7.5	背景灯时间	0	60	分钟	5		设置显示屏背景灯关闭前的时间 (0-60 分钟)。如果值设置为 0, 则背景灯始终打开。

* = 使用参数 P1.2 应用程序选择应用程序时将会提供默认值。有关默认值, 请参见 12.1 不同应用程序中的参数默认值。

** 仅供图形键盘使用。

7.6 现场总线

在“I/O 和硬件”菜单中, 有与不同现场总线板相关的参数。您可以在相关现场总线手册中找到有关如何使用这些参数的说明。

8 “用户设置”、“收藏夹”和“用户级别”菜单

8.1 用户设置

8.1.1 用户设置

表 109: 用户设置菜单中的常规设置

索引	参数	最小	最大	单位	默认	ID	说明
P6.1	语言选择	视情况变化	视情况变化		视情况变化	802	选项在所有语言包中各不相同。
P6.2	应用选择					801	选择应用。
M6.5	参数备份	请参见表 110 用户设置菜单中的参数备份参数。					
M6.6	参数比较						
P6.7	变频器名称						如果需要，请为变频器指定名称。

8.1.2 参数备份

表 110: 用户设置菜单中的参数备份参数

索引	参数	最小	最大	单位	默认	ID	说明
P6.5.1	恢复工厂默认设置					831	恢复默认参数值并启动“启动向导”。
P6.5.2	保存到键盘 *	0	1		0		将参数值保存至控制面板，以便将其复制到其他变频器等。 0 = 否 1 = 是
P6.5.3	从键盘恢复 *						将参数值从控制面板加载至变频器。
B6.5.4	保存到集合 1						保留自定义的参数集合（即包含在应用程序中的所有参数）。
B6.5.5	从参数集合 1 恢复						将自定义的参数集合加载到变频器。
B6.5.6	保存到集合 2						保留另一个自定义的参数集合（即包含在应用程序中的所有参数）。
B6.5.7	从参数集合 2 恢复						将自定义的参数集合 2 加载到变频器。

* 仅供图形显示屏使用。

8.2 收藏夹



注意!

此菜单在文本显示屏中不可用。

如果您频繁使用相同的项目，您可以将其添加到收藏夹中。您可以从所有键盘菜单收集一组参数或监控信号。不必在菜单结构中逐个查找它们。作为一种替代方法，可以将其添加到“收藏夹”文件夹以便于查找。

将项目添加到收藏夹

- 1 找到您要添加到收藏夹的项目。按 OK 按钮。

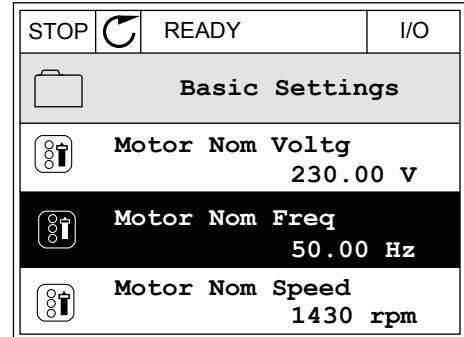

- 2 选择添加到收藏夹，然后按“确定”按钮。

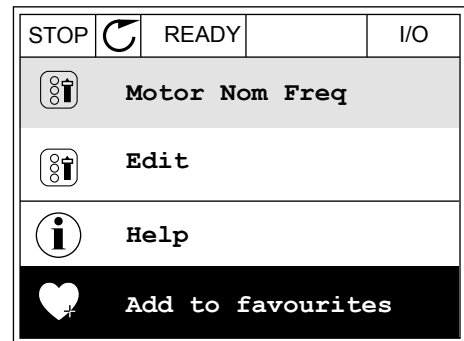

- 3 现在，操作步骤已完成。要继续操作，请阅读显示屏上的说明。

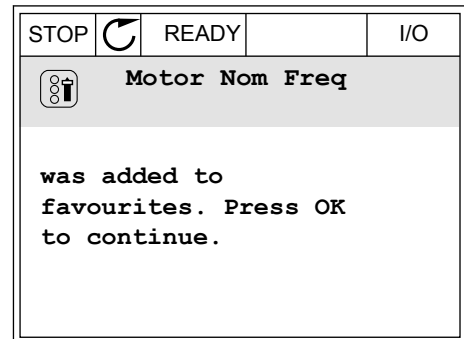

从收藏夹移除项目

- 1 转到收藏夹。

2 找到您要删除的项目。按 OK 按钮。

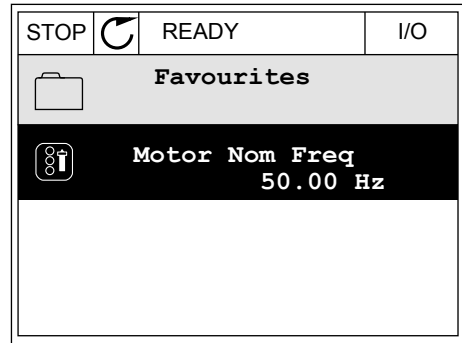

3 选择从收藏夹中删除。

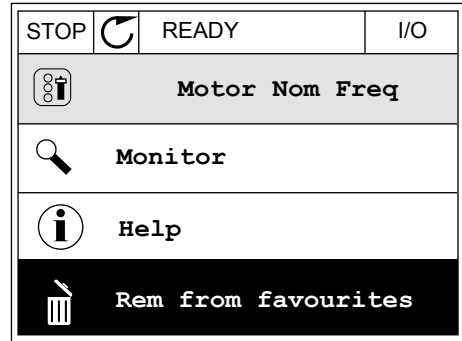

4 要删除该项目，请再次按“确定”按钮。

8.3 用户级别

使用用户级别参数避免未经授权的人员对参数进行更改。您还可以防止意外更改参数。在选择用户级别时，用户无法在控制面板的显示屏上看到所有参数。

表 111: 用户级别参数

索引	参数	最小	最大	单位	默认	ID	说明
P8.1	用户级别	1	3		1	1194	1 = 正常。所有菜单在主菜单中均可见。 2 = 监控。只有监控和用户级别菜单在主菜单中可见。 3 = 收藏夹。只有收藏夹和用户级别菜单在主菜单中可见。
P8.2	访问代码	0	99999		0	2362	如果您将该值设置为非 0 值，则在从正常转到监控后再返回正常时，必须提供访问代码。这可防止未经授权的人员在控制面板上对参数进行更改。



小心!

请勿遗失访问代码。如果遗失访问代码，请联系最近的服务中心或合作伙伴。

更改用户级别的访问代码

- 1 转到“用户级别”。
- 2 转到“访问代码”项并按向右箭头按钮。

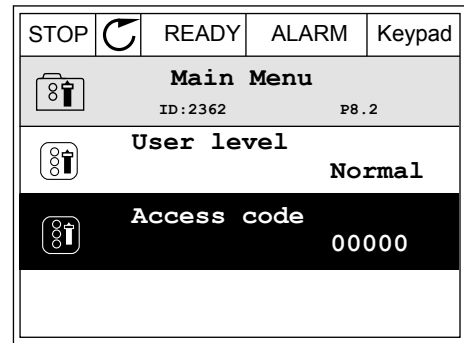

- 3 要更改访问代码中的数字，请使用所有箭头按钮。

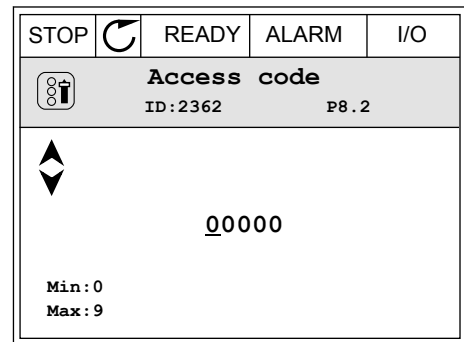

- 4 使用 OK 按钮接受更改。

9 监控值说明

本章提供关于某些监测值的更多信息。以下章节提供了所有监测值的基本说明：4 监控菜单。

V2.3.17 U 相电流 (ID 39)

V2.3.18 V 相电流 (ID 40)

V2.3.19 W 相电流 (ID 41)

监测值显示电机在 U 相、V 相和 W 相 (1 秒滤波器) 时测得的电流。

V2.3.20 变频器输入功率 (ID 10)

监测值以 kW 为单位显示变频器输入功率的预估值。

V2.10.6 通信状态 (ID1629)

当系统为多泵 (多变频器) 系统时变频器与变频器之间的通信状态。

0 = 不使用 (不使用多泵多变频器功能)

10 = 发生致命通信错误 (或无通信)

11 = 发送数据时出错

12 = 接收数据时出错

20 = 通信正常，未发生错误

30 = 状态未知



注意!

如果出现状态 11 或 12，这通常表示多泵系统中有一个变频器的通信不正确。其他变频器之间的通信正确。

V2.10.7 泵 1 运行时间 (ID 1620)

监测值显示多泵单变频器系统中泵 1 的工作小时数。在多泵多变频器系统中，监测值显示此泵的工作小时数。您可以看到泵的工作小时数以 0.1 h 的分辨率显示。

V2.10.8 泵 2 运行时间 (ID 1621)

V2.10.10 泵 4 运行时间 (ID 1623)

V2.10.10 泵 4 运行时间 (ID 1623)

V2.10.11 泵 5 运行时间 (ID 1624)

V2.10.12 泵 6 运行时间 (ID 1625)

V2.10.13 泵 7 运行时间 (ID 1626)**V2.10.14 泵 8 运行时间 (ID 1627)**

监测值显示多泵单变频器系统中泵 2-8 的工作小时数。在多泵多变频器系统中，此功能不可用。请参见下表中的监测值 V2.10.7：表 23 多泵监控。您可以看到泵的工作小时数以 0.1 h 的分辨率显示。

10 参数说明

在本章中，您可以找到有关应用程序最特别的参数的数据。对于 Vacon 100 应用程序的大多数参数，阅读基本说明就足够了。您可以在参数表中找到这些基本说明，请参见章节 5 “参数”菜单。如果需要其他数据，可向经销商寻求帮助。

P1.2 应用程序 (ID212)

在 P1.2 中，您可以选择最适合您的过程的应用程序。应用程序包括预设应用程序配置，即预设参数集合。选择应用程序可以简化变频器的调试并减少参数的手动工作量。

当参数 P1.2 应用程序的值发生变化时，会将这些配置加载到变频器中。在启动或调试变频器时，您可以更改此参数的值。

如果您使用控制面板更改此参数，应用程序向导将会启动并帮助您设置与应用程序相关的基本参数。如果您使用 PC 工具更改此参数，则不会启动向导。您可以在章节 2 向导中找到有关应用向导的信息。

以下这些应用程序可用：

- 0 = 标准
- 1 = HVAC
- 2 = PID 控制
- 3 = 多泵（单变频器）
- 4 = 多泵（多变频器）



注意!

当您更改应用程序时，“快速设置”菜单的内容会发生变化。

10.1 电机设置

P3.1.1.2 电机标称频率 (ID 111)

当此参数发生变化时，参数 P3.1.4.2 弱磁点频率和 P3.1.4.3 弱磁点电压将会自动启动。这 2 个参数对于每种电机类型具有不同的值。请参见 P3.1.2.2 电机类型 (ID 650) 中的表格。

P3.1.2.2 电机类型 (ID 650)

在此参数中，您可以设置过程中使用的电机类型。

选项号	选项名称	说明
0	感应电机 (IM)	如果使用感应电机，则选择此项。
1	永磁电机 (PM)	如果使用永磁电机，则选择此项。

如果更改参数 P3.1.2.2 电机类型的值，参数 P3.1.4.2 弱磁点频率和 P3.1.4.3 弱磁点电压会自动变化，如下表所示。这 2 个参数对于每种电机类型具有不同的值。

参数	感应电机 (IM)	永磁电机 (PM)
P3.1.4.2 (弱磁点频率)	电机标称频率	内部计算
P3.1.4.3 (弱磁点电压)	100.0%	内部计算

P3.1.2.4 识别 (ID 631)

电机自识别可用于计算或测量实现良好电机和速度控制所需的电机参数。

电机自识别可帮助您调整电机和变频器特定的参数。它是用于调试和保养变频器的工具。目的是找到适合变频器工作的最佳参数值。



注意!

在执行电机自识别之前，必须设置电机铭牌参数。

选项号	选项名称	说明
0	无动作	未请求任何识别操作。
1	停止时识别	在对电机参数执行电机自识别时，变频器会在零速度下运行。电机将接受电流和电压，但频率为零。U/f 比率和启动励磁参数已识别。
2	电机旋转时识别	在对电机参数执行电机自识别时，变频器会在一定速度下运行。U/f 比率、励磁电流和启动励磁参数已识别。 若要获得准确结果，请在电机轴上无负载的情况下执行此电机自识别。

要激活识别功能，请设置参数 P3.1.2.4 并发出启动命令。必须在 20 秒内发出启动命令。如果在此段时间内未发出启动命令，电机自识别不会启动。参数 P3.1.2.4 将被重置为默认值并显示识别警报。

要在完成前停止电机自识别，请发出停止命令。这会将此参数重置为默认值。如果电机自识别未完成，则会显示识别警报。



注意!

要在识别后启动变频器，需要发出新的启动命令。

P3.1.2.6 电机开关 (ID 653)

如果连接电机和变频器的电缆具有电机开关，您就可以使用电机开关功能。操作电机开关可确保在保养期间将电机与电压源隔离，以防止启动。

若要激活此功能，请将参数 P3.1.2.6 的值设置为启用。电机开关打开时，变频器会自动停止；电机开关关闭时，变频器会自动启动。当您使用电机开关功能时，变频器不会跳闸。



图 36: 变频器与电机之间的电机开关

A. 电机开关

B. 电源

P3.1.2.10 过压控制 (ID 607)

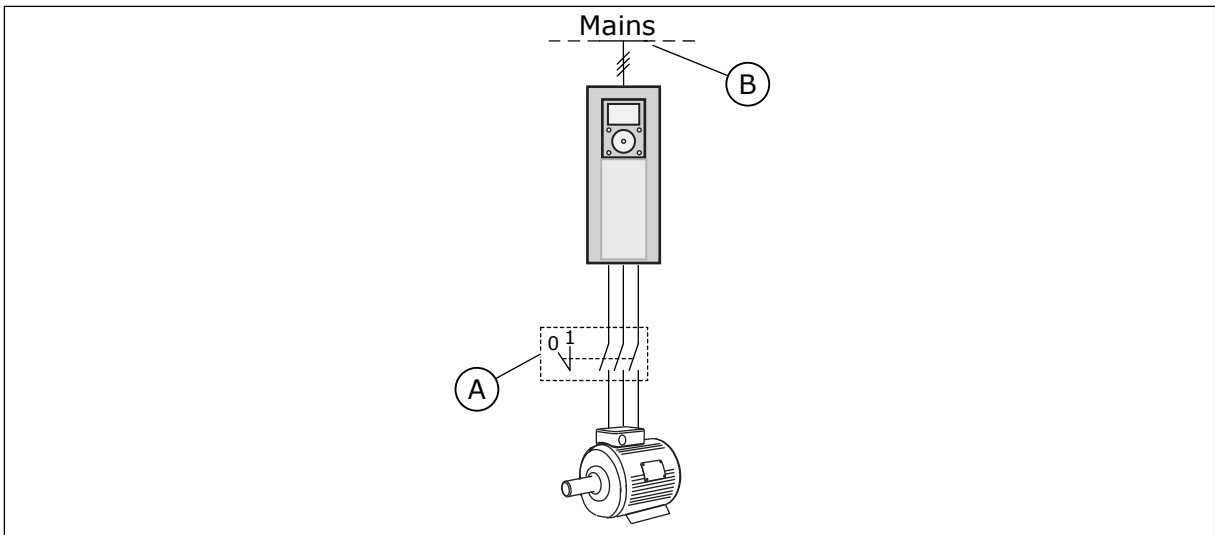
请参见 P3.1.2.11 欠压控制中的说明。

P3.1.2.11 欠压控制 (ID 608)

使用参数 P3.1.2.10 过压控制和 P3.1.2.11 欠压控制，您可以将欠压控制器和过压控制器设置为停止工作。

如果电源电压变化量

- 介于 -15% 至 +10% 之间，并且
- 您控制的过程不能容忍欠压控制器和过压控制器对变频器输出频率作出的更改，此功能将非常有用。

欠压控制器会降低变频器的输出频率

- 以从电机获取能量，从而在电压接近最低允许限制时保持直流母线电压处于最低水平，并
- 确保变频器不会因为欠压故障跳闸。

过压控制器会增加变频器的输出频率

- 以保持直流母线电压在允许限制内，并
- 确保变频器不会因为过压故障跳闸。



注意!

当过压和欠压控制器都被禁用时，变频器会跳闸。

P3.1.2.13 定子电压调整 (ID 659)



注意!

电机自识别会自动为此参数设置值。建议尽可能进行电机自识别。对参数 P3.1.2.4 进行电机自识别。

仅当参数 P3.1.2.2 电机类型的值为永磁电机时才可以使用此参数。如果将感应电动机设置为电机类型，该值会自动设置为 100%，您无法更改该值。

如果将 P3.1.2.2 (电机类型) 的值更改为永磁电机，参数 P3.1.4.2 (弱磁点频率) 和 P3.1.4.3 (弱磁点电压) 会自动增加以便与变频器的输出电压相等。设置的 U/f 比率不会变化。这样可以避免永磁电机在弱磁区域运行。永磁电机的标称电压远低于变频器的全输出电压。

永磁电机的标称电压对应于电机在标称频率时的反 EMF 电压。但如果是不同的电机制造商，则该电压可能会等于标称负载下的定子电压。

定子电压调整可帮助您调整变频器的 U/f 曲线以接近反 EMF 曲线。不需要更改很多 U/f 曲线参数的值。

参数 P3.1.2.13 指定变频器在电机标称频率时的输出电压 (电机标称电压的百分比)。将变频器的 U/f 曲线调整至高于电机的反 EMF 曲线。随着电机电流增加，U/f 曲线会不同于反 EMF 曲线。



图 37: 定子电压调整

P3.1.3.1 电机电流限制 (ID 107)

此参数指示交流变频器的最大电机电流。此参数值的范围对于每种变频器机架尺寸各不相同。电流限制激活时，变频器输出频率会降低。

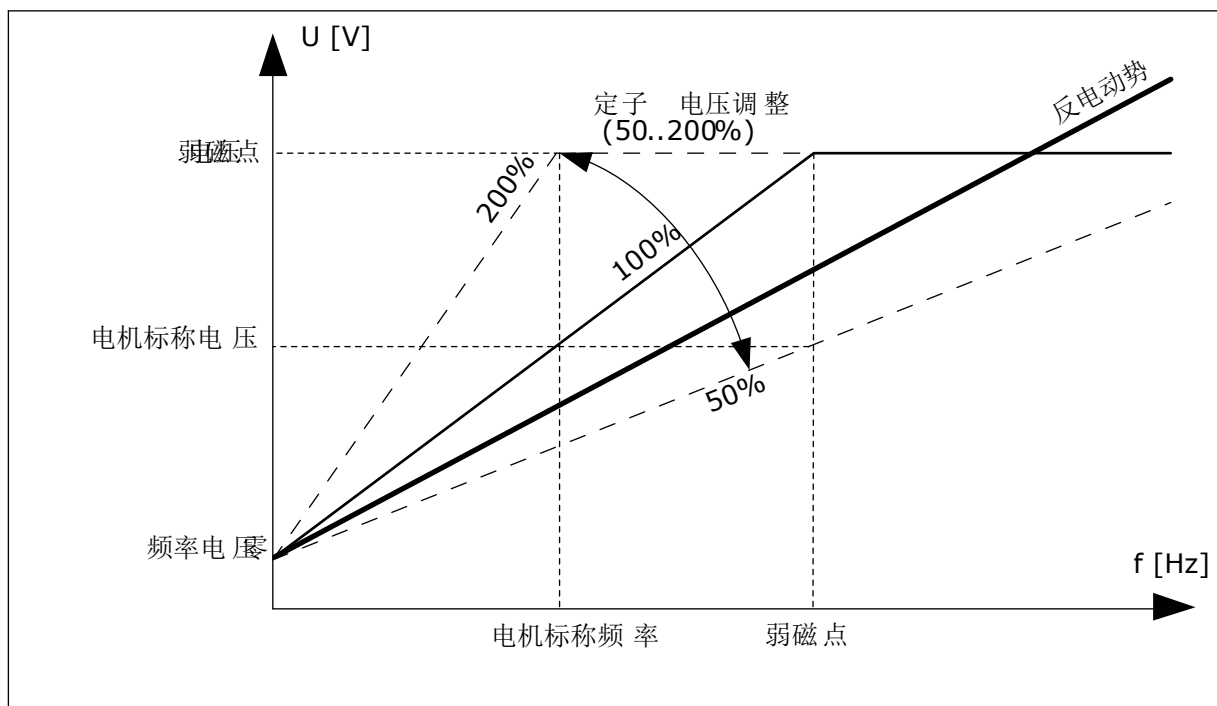

注意!

电机电流限制不是过流跳闸限制。

P3.1.4.1 U/F 比率 (ID 108)

选项号	选项名称	说明
0	线性	电机电压以输出频率的函数形式按线性变化。在 P3.1.4.2 (弱磁点频率) 中设置的频率下, 电压从 P3.1.4.6 (零频率电压) 的值变化到 P3.1.4.3 (弱磁点电压) 的值。如果没有必要使用不同的设置, 请使用此默认设置。
1	乘方	电机电压沿乘方曲线从 P3.1.4.6 (零频率电压) 的值变化到 P3.1.4.2 (弱磁点频率) 的值。电机在低于弱磁点 (欠磁) 的情况下运行并会生成较小的转矩。乘方 U/f 比率可用于转矩需求与速度平方相关的应用, 例如离心式风机和泵。
2	可编程	可以使用 3 个不同的点对 U/f 曲线进行编程: 零频率电压 (P1)、中点电压/频率 (P2) 和弱磁点 (P3)。如果需要更大转矩, 则可以在低频率下使用可编程的 U/f 曲线。可以通过电机自识别 (P3.1.2.4) 自动找到最佳设置。



图 38: 电机电压的线性和乘方变化



图 39: 可编程 U/f 曲线

当参数“电机类型”的值为永磁电机（永磁电机）时，此参数会自动设置为值线性。

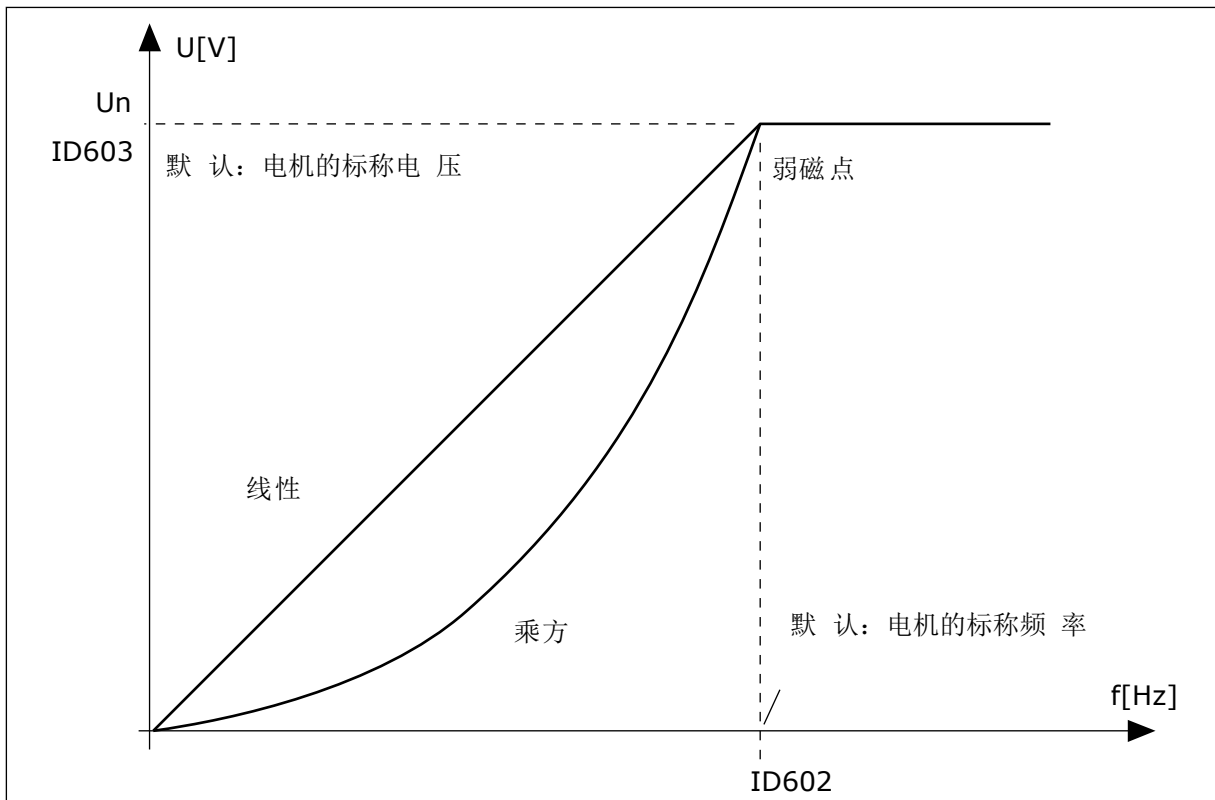
当参数“电机类型”的值为感应电机时，并且此参数发生了变化，则会将这些参数设置为默认值。

- P3.1.4.2 弱磁点频率
- P3.1.4.3 弱磁点电压
- P3.1.4.4 U/f 中点频率
- P3.1.4.5 U/f 中点电压
- P3.1.4.6 零频率电压

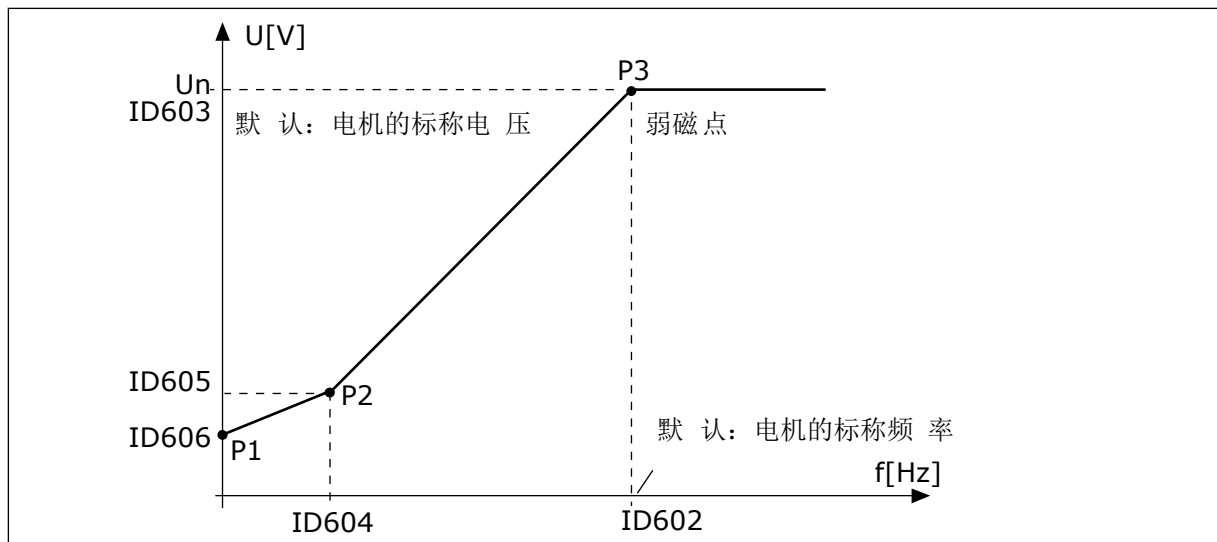
P3.1.4.3 弱磁点电压 (ID 603)

高于弱磁点频率，输出电压会保持在设置的最大值。低于弱磁点频率，U/f 曲线参数将会控制输出电压。请参见 U/f 参数 P3.1.4.1、P3.1.4.4 和 P3.1.4.5。

在设置参数 P3.1.1.1（电机标称电压）和 P3.1.1.2（电机标称频率）后，参数 P3.1.4.2 和 P3.1.4.3 会自动获得相关值。要使 P3.1.4.2 和 P3.1.4.3 具有不同的值，只应在设置参数 P3.1.1.1 和 P3.1.1.2 后更改这些参数。

P3.1.4.7 飞车启动选项 (ID 1590)

飞车启动选项参数具有复选框选择值。

位可以获得这些值。

- 仅从与频率参考相同的方向搜索轴频率
- 禁用交流扫描
- 将频率参考用于初始预测
- 禁用直流脉冲

位 B0 控制搜索方向。位设置为 0 时，轴频率在正负 2 个方向进行搜索。位设置为 1 时，轴频率仅在频率参考方向进行搜索。这可避免轴在另一个方向移动。

位 B1 控制用于预先励磁电机的交流扫描。在交流扫描过程中，系统会从最大频率向零频率来扫描频率。在适应了轴频率后，交流扫描将停止。要禁用交流扫描，请将位 B1 设置为 1。如果电机类型的值为永磁电机，则会自动禁用交流扫描。

位 B5 可用于禁用直流脉冲。直流脉冲的主要功能是预先励磁电机并检查电机的旋转。如果启用了直流脉冲和交流扫描，则滑差频率将指示适用哪个流程。如果滑差频率小于 2 Hz 或者电机类型为永磁电机，则会自动禁用直流脉冲。

10.1.1 P3.1.4.9 启动提升 (ID 109)

此参数用于因摩擦而具有较高启动转矩的过程。

您只有在启动变频器的时候才能使用启动提升。启动提升会在 10 秒后或当变频器的输出频率大于弱磁点频率的一半时停用。

电机电压将相对于需要的转矩而变化。这可使电机在启动时以及电机在低频率下运行时提供更大转矩。

启动提升会影响线性 U/f 曲线。在执行电机自识别并激活可编程 U/f 曲线后，可以获得最佳结果。

10.1.2 I/F 启动功能

如果有永磁电机，则使用 I/f 启动功能可以启动带恒流控制的电机。使用高功率电机时，可以实现最佳效果。对于高功率电机，电阻很低且很难更改 U/f 曲线。

I/f 启动功能还可以在启动时为电机提供足够的转矩。



图 40: I/f 启动参数

P3.1.4.12.1 I/F 启动 (ID 534)

激活 I/f 启动功能后，变频器将开始在电流控制模式下运行。在输出频率增加到 P3.1.4.12.2 中设置的级别之前，会向电机中引入恒流。输出频率超过 I/f 启动频率级别时，操作模式会变回正常的 U/f 控制模式。

P3.1.4.12.2 I/F 启动频率 (ID 535)

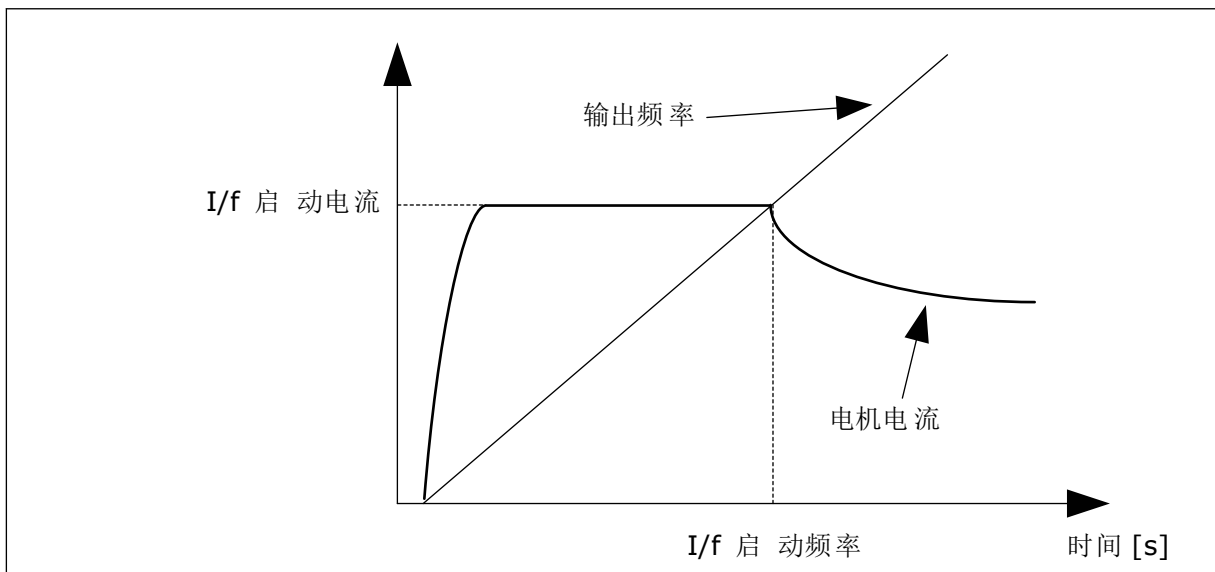
当变频器的输出频率低于此参数的限制时，I/f 启动功能将会激活。输出频率超过此限制时，变频器操作模式会变回正常的 U/f 控制模式。

P3.1.4.12.3 I/F 启动电流 (ID 536)

使用此参数，您可以设置启用 I/f 启动功能时使用的电流。

10.2 启动/停止设置

变频器从控制位置启动和停止。每个控制位置都有一个用于选择频率参考源的不同参数。必须在每个控制位置发出启动和停止命令。

本地控制位置始终是键盘。您可以使用参数 P3.2.1 远程控制位置来选择远程控制位置（I/O 或现场总线）。选定的控制位置显示在键盘的状态栏上。



图 41: 控制位置

远程控制位置 (I/O A)

使用参数 P3.5.1.1 (控制信号 1 A)、P3.5.1.2 (控制信号 2 A) 和 P3.5.1.3 (控制信号 3 A) 选择数字输入。这些数字输入控制启动、停止和反向命令。然后使用 P3.2.6 I/O A 逻辑选择这些输入的逻辑。

远程控制位置 (I/O B)

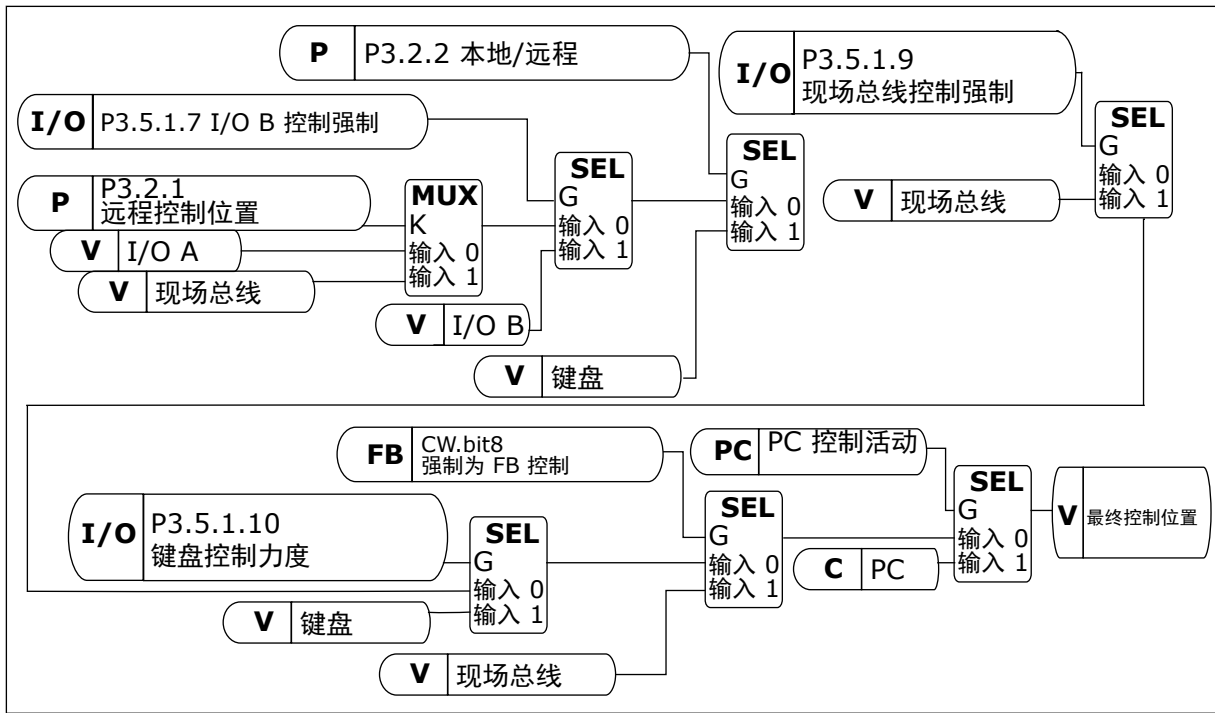
使用参数 P3.5.1.4 (控制信号 1 B)、P3.5.1.5 (控制信号 2 B) 和 P3.5.1.6 (控制信号 3 B) 选择数字输入。这些数字输入控制启动、停止和反向命令。然后使用 P3.2.7 I/O B 逻辑选择这些输入的逻辑。

本地控制位置 (键盘)

启动和停止命令来自键盘按钮。旋转方向由参数 P3.3.1.9 键盘方向进行设置。

远程控制位置 (现场总线)

启动、停止和反向命令来自现场总线。

P3.2.5 停止功能 (ID 506)

选项号	选项名称	说明
0	惯性停机	电机通过其惯性停止。在发出停止命令时，变频器控制将会停止，来自变频器的电流会降至 0。
1	斜坡	发出停止命令后，电机的速度会根据减速参数减至零速。

P3.2.6 I/O A 启动/停止逻辑 (ID 300)

可通过此参数中的数字信号来控制变频器的启动和停止。

包含“边沿”字样的选项有助于避免意外启动。

例如，在以下情况下可能会发生意外启动

- 连接电源时。
- 断电后重新连接电源时。
- 重置故障后。
- “运行启用”停止变频器后。
- 将控制位置更改为 I/O 控制时。

必须先打开启动/停止触点，然后才能启动电机。

后几页中的所有示例使用的停止模式均为惰行。CS = 控制信号。



图 42: I/O A 启动/停止逻辑 = 0

1. 控制信号 (CS) 1 激活并导致输出频率升高。电机正向运行。
2. CS2 激活，但不会对输出频率产生任何影响，因为最先设置的方向具有最高优先级。
3. CS1 变为非活动状态并导致方向开始变化（正向变为反向），因为 CS2 仍处于活动状态。
4. CS2 变为非活动状态且馈入电机的频率降为 0。

5. CS2 再次激活并导致电机朝设置的频率加速 (反向)。
6. CS2 变为非活动状态且馈入电机的频率降为 0。
7. CS1 激活且电机朝设置的频率加速 (正向)
8. “运行启用”信号设置为 OPEN，这样会使得频率降为 0。使用参数 P3.5.1.15 配置“运行启用”信号。
9. “运行启用”信号设置为 CLOSED，这样会导致频率朝设置的频率升高，因为 CS1 仍处于活动状态。
10. 按下面板上的“停止”按钮并且馈入电机的频率降为 0。(此信号仅在 P3.2.3 面板停止按钮的值为是时有效。)
11. 由于按下了面板上的“启动”按钮，变频器将会启动。
12. 再次按下面板上的“停止”按钮以停止变频器。
13. 无法通过按下“启动”按钮启动变频器，因为 CS1 处于非活动状态。

选项号	选项名称	说明
1	CS1 = 正向 (边沿) CS2 = 反转停止 CS3 = 反向 (边沿)	用于 3 线控制 (脉冲控制)

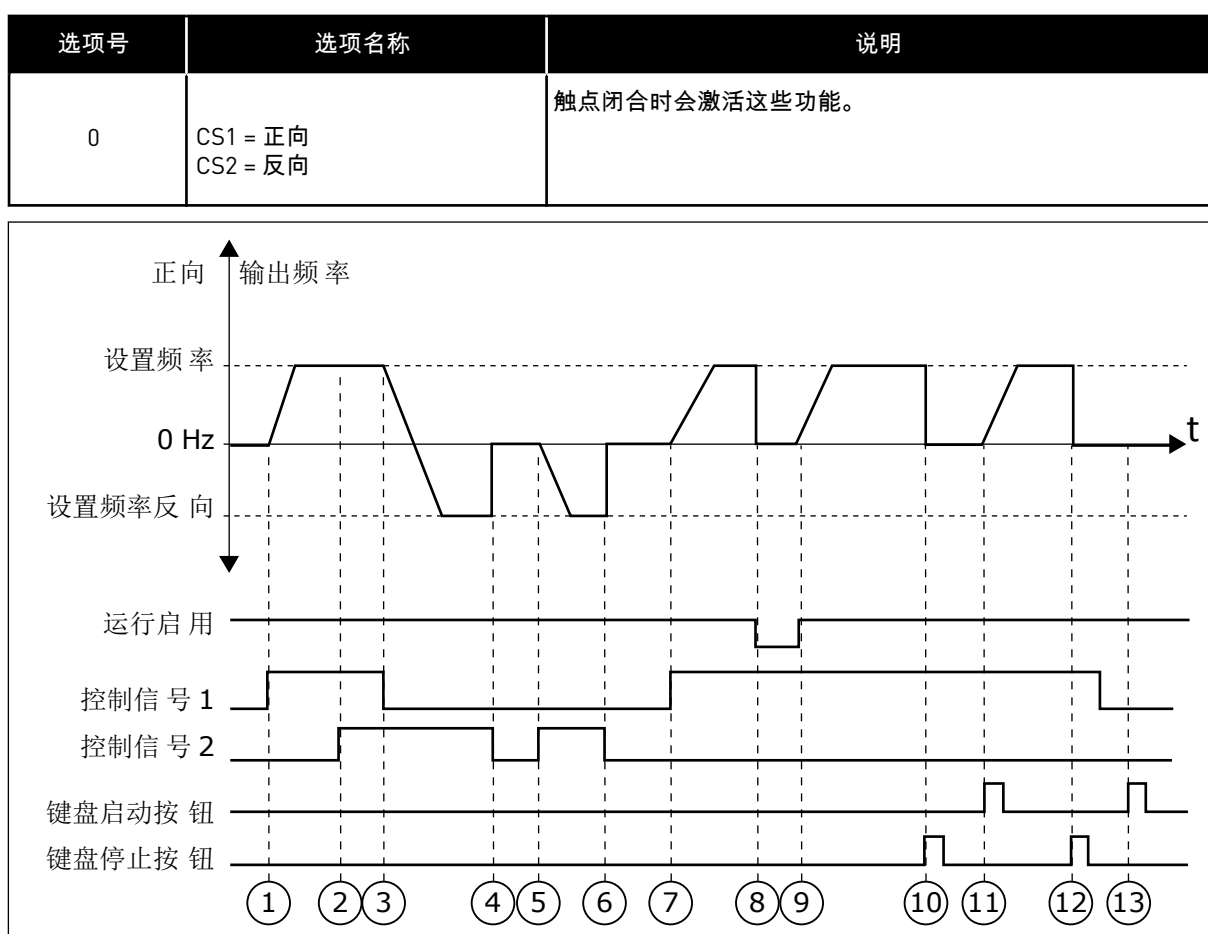

图 43: I/O A 启动/停止逻辑 = 1

1. 控制信号 [CS] 1 激活并导致输出频率升高。电机正向运行。
2. CS2 变为非活动状态并导致频率降为 0。
3. CS1 激活并导致输出频率再次升高。电机正向运行。
4. CS3 激活并导致方向开始变化 (正向变为反向)。
5. “运行启用”信号设置为 OPEN，这样会使得频率降为 0。使用参数 3.5.1.15 配置“运行启用”信号。

6. 无法使用 CS1 启动，因为“运行启用”信号仍为 OPEN。
7. CS1 激活且电机朝设置的频率加速（正向），因为“运行启用”信号已设置为 CLOSED。
8. 按下键盘上的“停止”按钮并且馈入电机的频率降为 0。（此信号仅在 P3.2.3 键盘停止按钮的值为是时有效。）
9. CS3 激活并导致电机启动并在反向运行。
10. CS2 变为非活动状态并导致频率降为 0。

选项号	选项名称	说明
2	CS1 = 正向（边沿） CS2 = 反向（边沿）	使用此功能可防止意外启动。必须先打开启动/停止触点，然后才能重新启动电机。

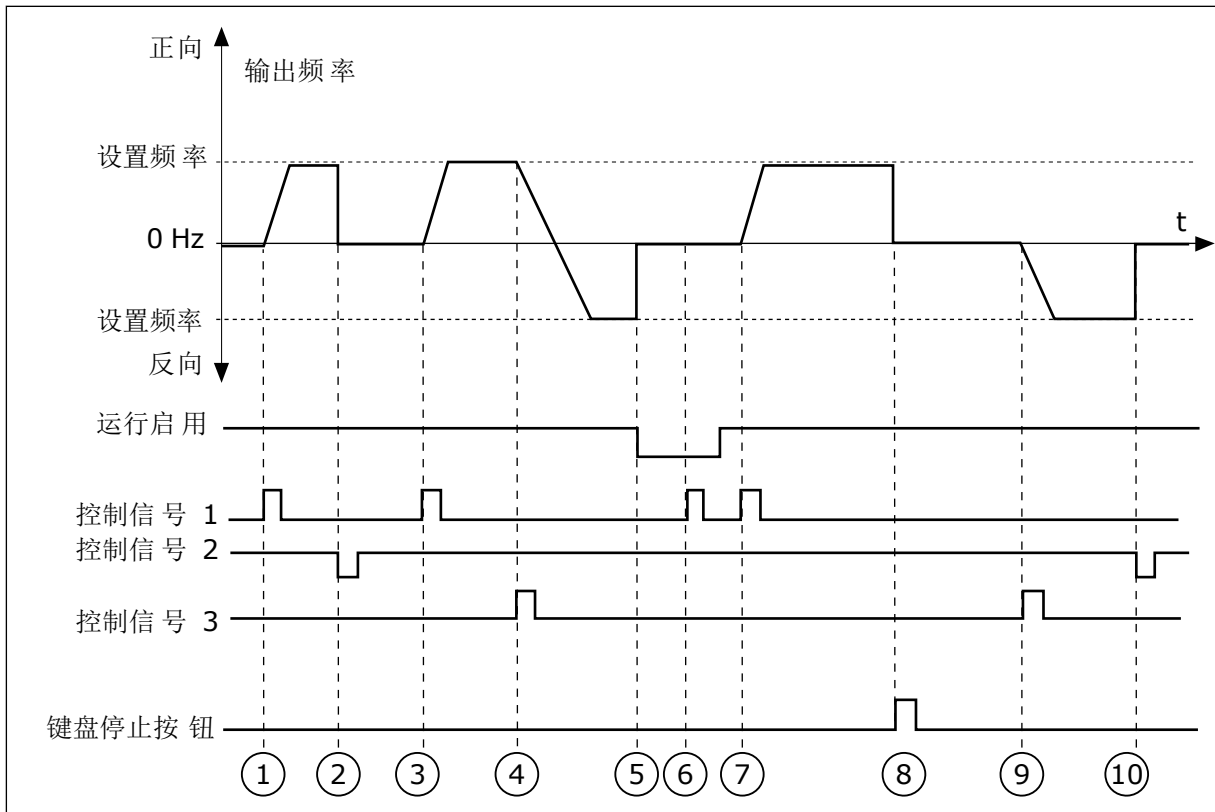

图 44: I/O A 启动/停止逻辑 = 2

1. 控制信号 [CS] 1 激活并导致输出频率升高。电机正向运行。
2. CS2 激活，但不会对输出频率产生任何影响，因为最先设置的方向具有最高优先级。
3. CS1 变为非活动状态并导致方向开始变化（正向变为反向），因为 CS2 仍处于活动状态。
4. CS2 变为非活动状态且馈入电机的频率降为 0。
5. CS2 再次激活并导致电机朝设置的频率加速（反向）。
6. CS2 变为非活动状态且馈入电机的频率降为 0。
7. CS1 激活且电机朝设置的频率加速（正向）。
8. “运行启用”信号设置为 OPEN，这样会使频率降为 0。使用参数 P3.5.1.15 配置“运行启用”信号。
9. “运行启用”信号设置为 CLOSED，这不会产生任何影响，因为即使 CS1 处于活动状态，也需要上升沿才能启动。
10. 按下面板上的“停止”按钮并且馈入电机的频率降为 0。（此信号仅在 P3.2.3 面板停止按钮的值为是时有效。）

- 11. CS1 再次打开和闭合，这样会使得电机启动。
- 12. CS1 变为非活动状态且馈入电机的频率降为 0。

选项号	选项名称	说明
3	CS1 = 启动 CS2 = 反向	

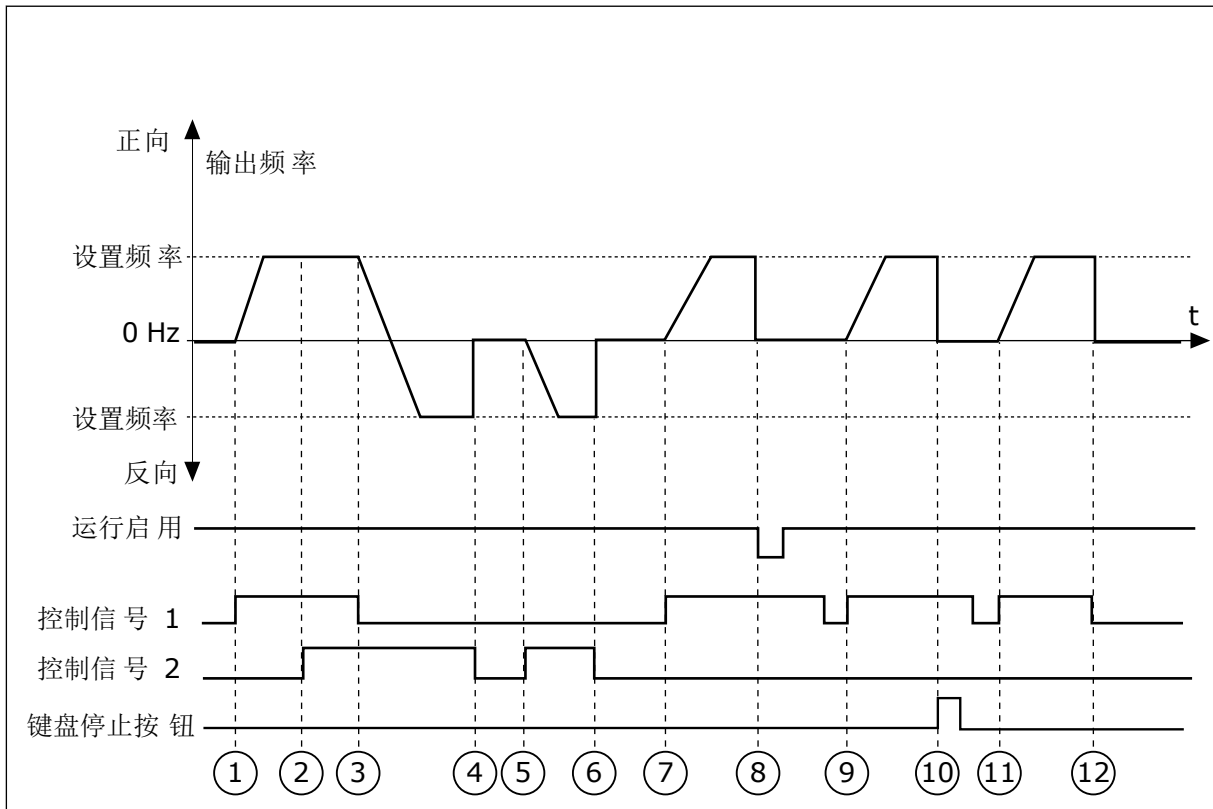

图 45: I/O A 启动/停止逻辑 = 3

1. 控制信号 (CS) 1 激活并导致输出频率升高。电机正向运行。
2. CS2 激活并导致方向开始变化 (正向变为反向)。
3. CS2 变为非活动状态，导致方向开始变化 (反向变为正向)，因为 CS1 仍处于活动状态。
4. CS1 变为非活动状态且频率降为 0。
5. CS2 激活，但电机不会启动，因为 CS1 处于非活动状态。
6. CS1 激活并导致输出频率再次升高。电机正向运行，因为 CS2 处于非活动状态。
7. “运行启用”信号设置为 OPEN，这样会使得频率降为 0。使用参数 P3.5.1.15 配置“运行启用”信号。
8. “运行启用”信号设置为 CLOSED，这样会导致频率朝设置的频率升高，因为 CS1 仍处于活动状态。
9. 按下面板上的“停止”按钮并且馈入电机的频率降为 0。(此信号仅在 P3.2.3 面板停止按钮的值为是时有效。)
10. 由于按下了面板上的“启动”按钮，变频器将会启动。
11. 再次使用面板上的“停止”按钮停止变频器。
12. 无法通过按下“启动”按钮启动变频器，因为 CS1 处于非活动状态。

选项号	选项名称	说明
4	CS1 = 启动 (边沿) CS2 = 反向	使用此功能可防止意外启动。必须先打开启动/停止触点, 然后才能重新启动电机。

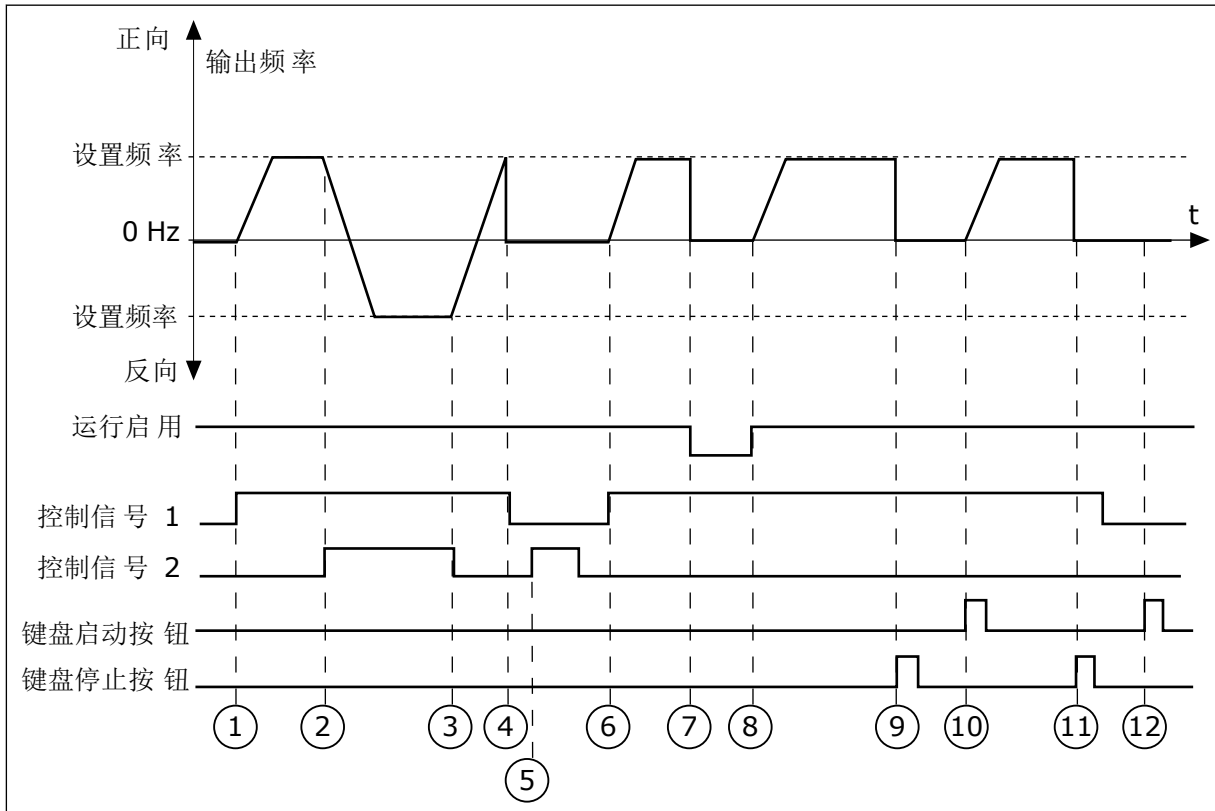

图 46: I/O A 启动/停止逻辑 = 4

1. 控制信号 (CS) 1 激活并导致输出频率升高。电机正向运行, 因为 CS2 处于非活动状态。
2. CS2 激活, 导致方向开始变化 (正向变为反向)。
3. CS2 变为非活动状态, 导致方向开始变化 (反向变为正向), 因为 CS1 仍处于活动状态。
4. CS1 变为非活动状态且频率降为 0。
5. CS2 激活, 但电机不会启动, 因为 CS1 处于非活动状态。
6. CS1 激活并导致输出频率再次升高。电机正向运行, 因为 CS2 处于非活动状态。
7. “运行启用”信号设置为 OPEN, 这样会使得频率降为 0。使用参数 P3.5.1.15 配置“运行启用”信号。
8. 必须先打开并重新闭合 CS1, 然后才能启动变频器。
9. 按下面板上的“停止”按钮并且馈入电机的频率降为 0。(此信号仅在 P3.2.3 面板停止按钮的值为是时有效。)
10. 必须先打开并重新闭合 CS1, 然后才能启动变频器。
11. CS1 变为非活动状态且频率降为 0。

P3.2.11 重启延迟 (ID 15555)

此参数显示了时间延迟 (在变频器已经停止后), 在此期间您不能重启变频器。此参数用于压缩机应用。

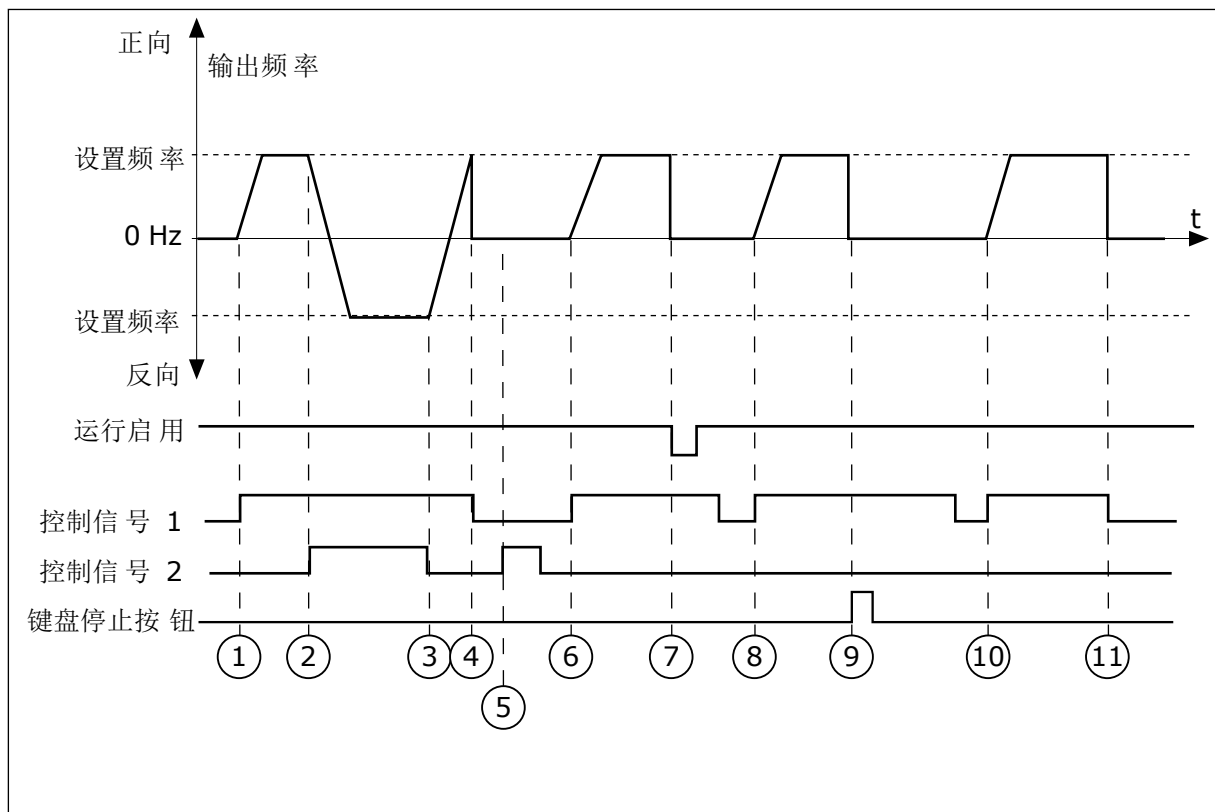
0 = 未使用重启延迟

10.3 参考

10.3.1 频率参考

除了 PC 工具外，可以在所有控制位置对频率参考的来源进行编程。如果使用 PC，则始终从 PC 工具获取频率参考。

远程控制位置 (I/O A)

要设置 I/O A 的频率参考源，请使用参数 P3.3.1.5。

远程控制位置 (I/O B)

要设置 I/O B 的频率参考源，请使用参数 P3.3.1.6。

本地控制位置 (键盘)

如果对参数 P3.3.1.7 使用默认值键盘，则为 P3.3.1.8 键盘参考设置的参考适用。

远程控制位置 (现场总线)

如果对参数 P3.3.1.10 保留默认值现场总线，则频率参考来自现场总线。

10.3.2 预设频率

P3.3.3.1 预设频率模式 (ID 182)

使用此参数，您可以对选择使用其中一种预设频率的逻辑进行设置。可选择 2 种不同的逻辑。

选项号	选项名称	说明
0	二进制编码	输入混合采用二进制编码。活动数字输入的不同集合确定预设频率。有关更多数据，请参见表 112 P3.3.3.1 = 二进制编码时的预设频率选择。
1	(所用输入) 数量	活动数字输入的编号指示使用的是哪个预设频率：1、2 或 3。

P3.3.3.2 预设频率 0 (ID 180)

P3.3.3.3 预设频率 1 (ID 105)

P3.3.3.4 预设频率 2 (ID 106)

P3.3.3.5 预设频率 3 (ID 126)

P3.3.3.6 预设频率 4 (ID 127)

P3.3.3.7 预设频率 5 (ID 128)**P3.3.3.8 预设频率 6 (ID 129)****P3.3.3.9 预设频率 7 (ID 130)**

为参数 P3.3.3.1 选择值 0 :

要将预设频率 0 设置为参考, 请为 P3.3.1.5 (I/O 控制参考 A 选择) 设置值 0 预设频率 0。

要在 1 和 7 之间选择预设频率, 请为 P3.3.3.10 (预设频率选择 0)、P3.3.3.11 (预设频率选择 1) 和/或 P3.3.3.12 (预设频率选择 2) 指定数字输入。活动数字输入的不同集合确定预设频率。可以在下表中找到更多数据。预设频率的值会自动保持在最小与最大频率 (P3.3.1.1 和 P3.3.1.2) 之间。

必要的步骤	激活的频率
为参数 P3.3.1.5 选择值 0。	预设频率 0

表 112: P3.3.3.1 = 二进制编码 时的预设频率选择

激活的数字输入信号			激活的频率参考
预设频率选择 2 (P3.3.3.12)	预设频率选择 1 (P3.3.3.11)	预设频率选择 0 (P3.3.3.10)	
			预设频率 0 仅当使用 P3.3.3.1.5、 P3.3.1.6、P3.3.1.7 或 P3.3.1.10 将预设频率 0 设 置为频率参考源时。
		*	预设频率 1
	*		预设频率 2
	*	*	预设频率 3
*			预设频率 4
*		*	预设频率 5
*	*		预设频率 6
*	*	*	预设频率 7

* = 输入被激活。

为参数 P3.3.3.1 选择值 1 :

可以将预设频率 1 至 3 用于不同的活动数字输入集合。活动数字输入的编号指示使用的是哪个预设频率。

表 113: P3.3.3.1 = 输入数量 时的预设频率选择

激活的数字输入信号			激活的频率参考
预设频率选择 2 (P3.3.3.12)	预设频率选择 1 (P3.3.3.11)	预设频率选择 0 (P3.3.3.10)	
			预设频率 0 仅当使用 P3.3.3.1.5、 P3.3.1.6、P3.3.1.7 或 P3.3.1.10 将预设频率 0 设 置为频率参考源时。
		*	预设频率 1
	*		预设频率 1
*			预设频率 1
	*	*	预设频率 2
*		*	预设频率 2
*	*		预设频率 2
*	*	*	预设频率 3

* = 输入被激活。

P3.3.3.10 预设频率选择 0 (ID 419)

P3.3.3.11 预设频率选择 1 (ID 420)

P3.3.3.12 预设频率选择 2 (ID 421)

要应用预设频率 1 至 7，请将数字输入连接至这些功能，具体说明请参见章节 10.5.1 数字和模拟输入的编程。有关更多数据，请参见表 112 P3.3.3.1 = 二进制编码 时的预设频率选择，另请参见表 33 预设频率参数 和表 41 数字输入设置。

10.3.3 电机电位计参数

所有控制位置均提供电机电位计频率参考。仅可在变频器处于运行状态时更改电机电位计参考。



注意!

如果将输出频率设置为慢于电机电位计斜坡时间，则输出频率受正常加速和减速时间限制。

P3.3.4.1 向上电机电位计 (ID 418)

利用电机电位计功能，您可以增加或减少输出频率。在将某个数字输入连接至参数“向上电机电位计”并激活数字输入信号时，输出频率将会增加。

P3.3.4.2 向下电机电位计 (ID 417)

利用电机电位计功能，您可以增加或减少输出频率。在将某个数字输入连接至参数“向下电机电位计”并激活数字输入信号时，输出频率将会减少。

有 3 个不同参数对于向上或向下电机电位计处于活动状态时输出频率的增加或减少具有影响。这些参数是电机电位计斜坡时间 (P3.3.4.3)、加速时间 (P3.4.1.2) 和减速时间 (P3.4.1.3)。



图 47: 电机电位计参数

P3.3.4.4 电机电位计重置 (ID 367)

此参数定义用于重置电机电位计频率参考的逻辑。

在重置功能中有 3 个选项：不重置、变频器停止时重置或变频器关闭电源时重置。

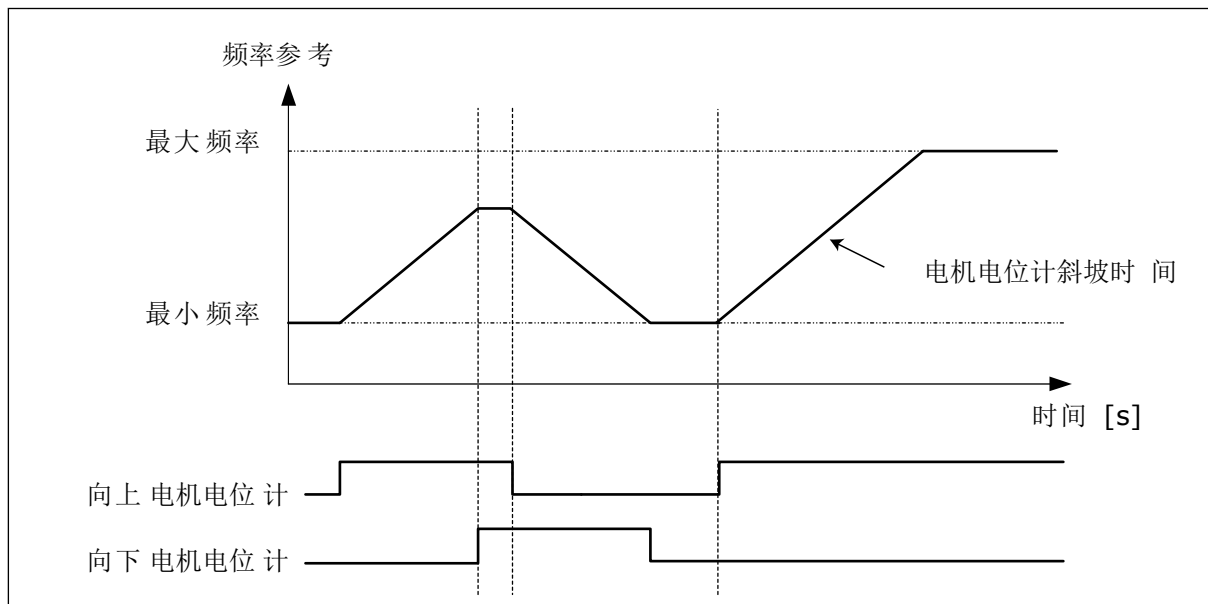
选项号	选项名称	说明
0	不重置	最后的电机电位计频率参考会在停止状态下一直保存并在电源关闭时保存到内存。
1	停止状态	变频器进入停止状态或变频器的电源关闭时，电机电位计频率参考设置为 0。
2	电源关闭	电机电位计频率参考仅在电源关闭的情况下设置为 0。

10.3.4 刷新参数

使用刷新功能可以暂时超控正常控制。例如，您可以使用此功能来刷新管道或以预设的恒定速度手动操作泵。

刷新功能将在选定的参考处启动变频器，不论控制位置在何处，都无需发出启动命令。

P3.3.6.1 刷新功能参考激活 (ID 530)

此参数提供给您用于为刷新功能选择频率参考并启动变频器的数字输入信号。

刷新频率参考是双向的，反向命令不会影响刷新功能参考的方向。



注意!

当您激活数字输入时，变频器会启动。

P3.3.6.2 刷新功能参考 (ID 1239)

此参数提供了刷新功能的频率参考。参考是双向的，反向命令不会影响刷新功能参考的方向。正向参考指定为正值，反向参考指定为负值。

10.4 斜坡和制动设置

P3.4.1.1 斜坡 1 形状 (ID 500)

P3.4.2.1 斜坡 2 形状 (ID 501)

使用参数“斜坡 1 形状”和“斜坡 2 形状”，您可以对加速和减速斜坡的起点和终点进行修整，以使其更加平滑。如果值设置为 0.0%，则会得到线性斜坡形状。加速和减速会立即对参考信号中的变化做出反应。

如果将值设置为 1.0% 和 100.0% 之间，则会得到 S 形的加速或减速斜坡。使用此功能可以在参考发生变化时降低零件机械腐蚀和电流突波。可以使用参数 P3.4.1.2 (加速时间 1) 和 P3.4.1.3 (减速时间 1) 修改加速时间。



图 48: 加速/减速曲线 (S 形)

P3.4.2.5 斜坡 2 阈值频率 (ID 533)

此参数提供了输出频率限制，超过此频率时将使用第二个斜坡时间和形状。

例如，在深井泵应用中使用此功能，当泵启动或停止（在低于最小频率的情况下运行）时，需要更快的斜坡时间。

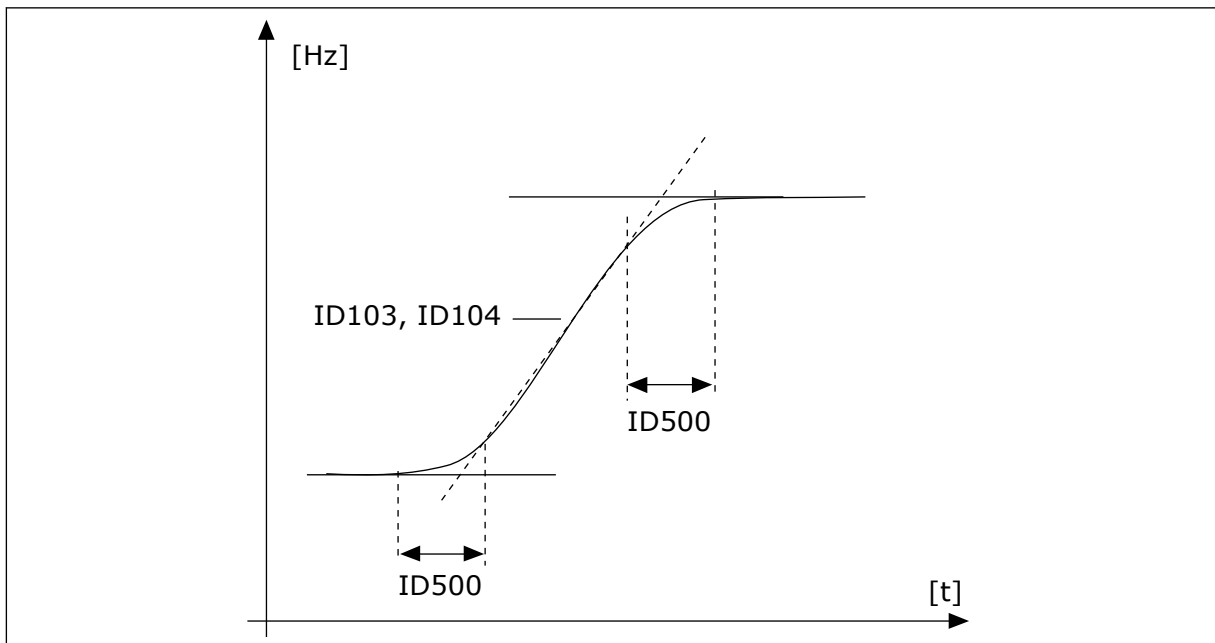
当变频器输出频率超出此参数指定的限制时，第二个斜坡时间将激活。若要禁用此功能，请将参数值设为 0。



图 49: 当输出频率超出阈值级别时，将激活斜坡 2。（ $P3.4.5.2$ = 斜坡阈值频率、 $P3.4.1.2$ = 加速时间 1、 $P3.4.2.2$ = 加速时间 2、 $P3.4.1.3$ = 减速时间 1、 $P3.4.2.3$ = 减速时间 2）

P3.4.5.1 磁通制动 (ID 520)

作为直流制动的一种替代方法，可以使用磁通制动。磁通制动可在不需要其他制动电阻器的情况下提高制动容量。

需要制动时，系统会在电机内降低频率并增加磁通量。这会提高电机的制动容量。在制动过程中，电机速度将受到控制。

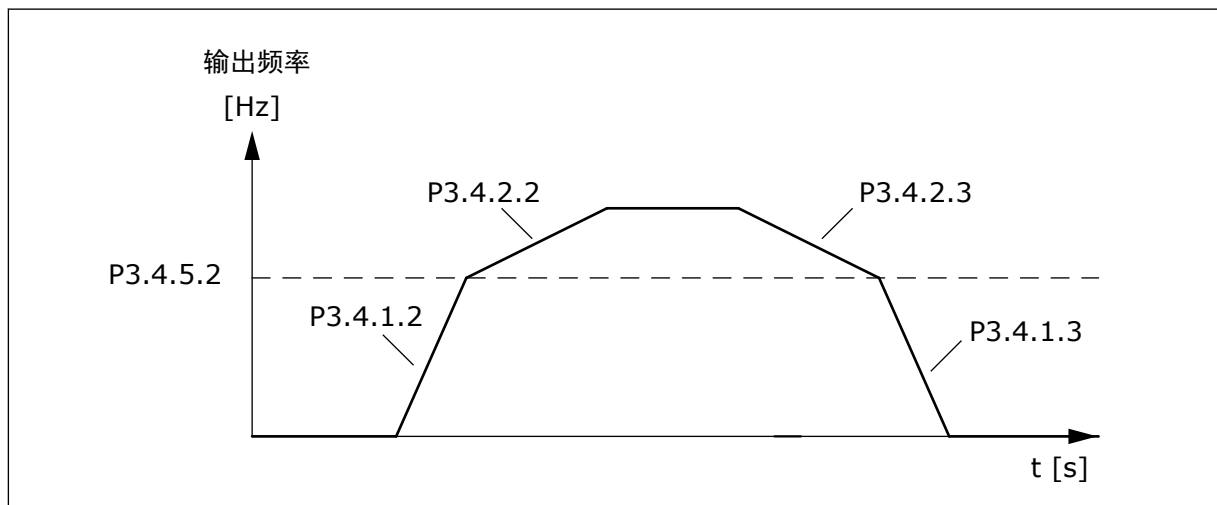
您可以启用和禁用磁通制动。



小心!

只能间歇地使用制动功能。磁通制动会将能量转换成热量，因此可能导致电机损坏。

10.5 I/O 配置

10.5.1 数字和模拟输入的编程

交流变频器的输入编程非常灵活。您可以自由地将标准和可选 I/O 的可用输入用于不同的功能。

可以使用选件板扩展 I/O 的可用容量。可以在插槽 C、D 和 E 中安装选件板。可以在安装手册中找到有关选件板安装的更多数据。



图 50: 选件板插槽和可编程输入

- A. 标准板插槽 A 及其端子
- B. 标准板插槽 B 及其端子
- C. 选件板插槽 C
- D. 选件板插槽 D
- E. 选件板插槽 E
- F. 可编程数字输入 (DI)
- G. 可编程模拟输入 (AI)

10.5.1.1 数字输入的编程

您可以找到在参数组 M3.5.1 中作为参数的数字输入的适用功能。要将某个数字输入提供给某个功能，请为适当参数设置值。适用功能的列表显示于表表 41 数字输入设置。

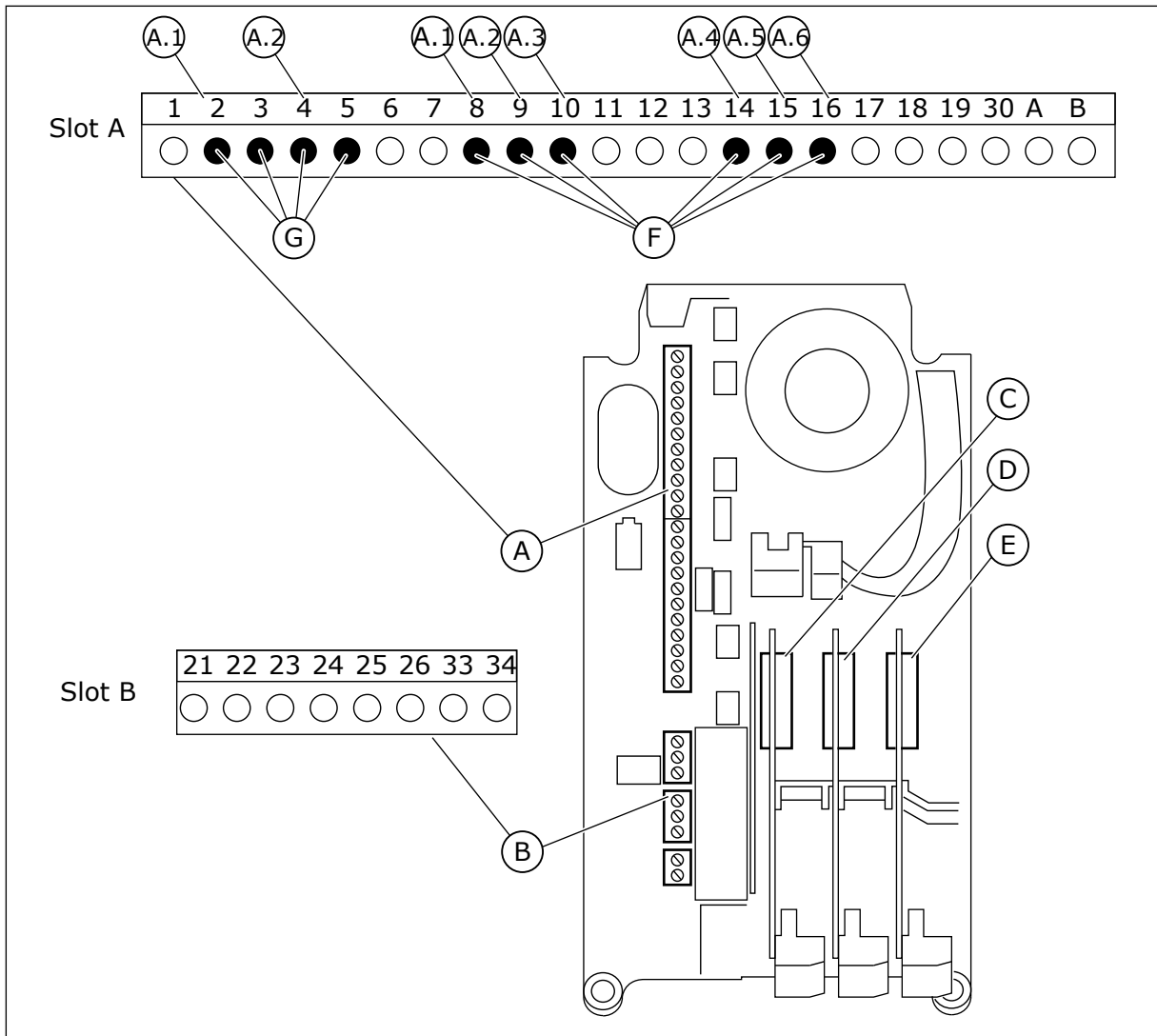
示例



图 51: 图形显示屏中的“数字输入”菜单

- A. 图形显示屏
- B. 参数的名称，即功能
- C. 参数的值，即设定的数字输入

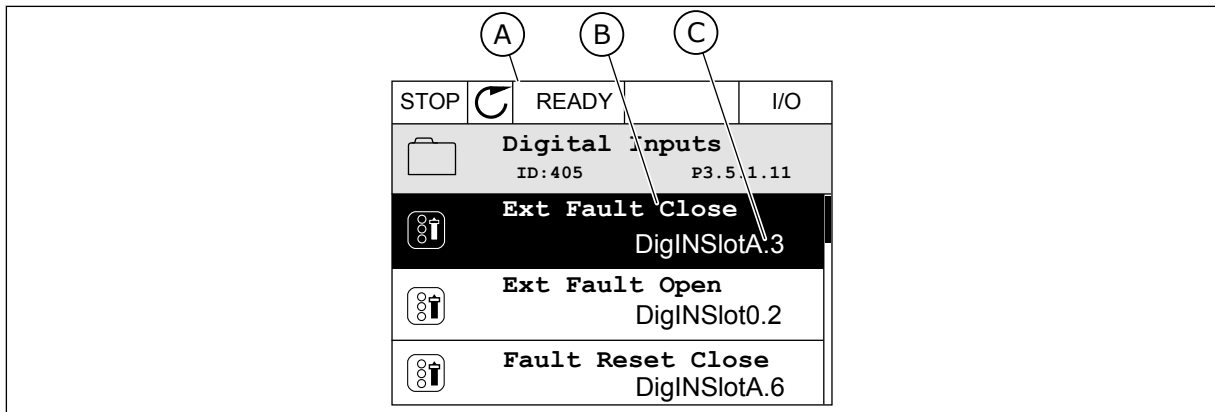

图 52: 文本显示屏中的“数字输入”菜单

- A. 文本显示屏
- B. 参数的名称，即功能
- C. 参数的值，即设定的数字输入

在标准 I/O 板编译中，有 6 个数字输入可用：插槽 A 端子 8、9、10、14、15 和 16。

输入类型 (图形显示屏)	输入类型 (文本显示屏)	插槽	输入 #	说明
DigIN	dl	A	1	插槽 A 中的板 (标准 I/O 板) 上的数字输入 1 (端子 8)。
DigIN	dl	A	2	插槽 A 中的板 (标准 I/O 板) 上的数字输入 2 (端子 9)。
DigIN	dl	A	3	插槽 A 中的板 (标准 I/O 板) 上的数字输入 3 (端子 10)。
DigIN	dl	A	4	插槽 A 中的板 (标准 I/O 板) 上的数字输入 4 (端子 14)。
DigIN	dl	A	5	插槽 A 中的板 (标准 I/O 板) 上的数字输入 5 (端子 15)。
DigIN	dl	A	6	插槽 A 中的板 (标准 I/O 板) 上的数字输入 6 (端子 16)。

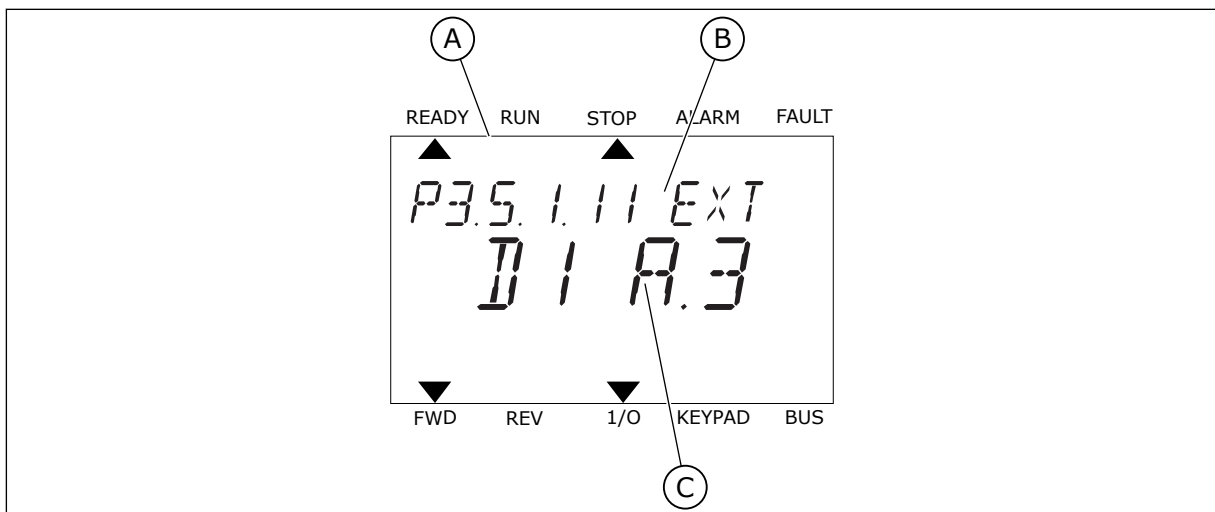
外部故障关闭功能 (位置为菜单 M3.5.1) 对应参数 P3.5.1.11。它在图形显示屏中得到的默认值为“数字输入插槽 A.3”，在文本显示屏中得到的是“dl A.3”。进行此选择后，数字输入 DI3 (端子 10) 的数字信号负责控制外部故障关闭功能。

索引	参数	默认	ID	说明
P3.5.1.11	外部故障关闭	数字输入插槽 A.3	405	OPEN = 正常 CLOSED = 外部故障

例如，要在标准 I/O 上将输入从 DI3 更改为 DI6 (端子 16)，请遵循以下说明。

在图形显示屏中编程

1 选择参数。要进入编辑模式，请按向右箭头按钮。

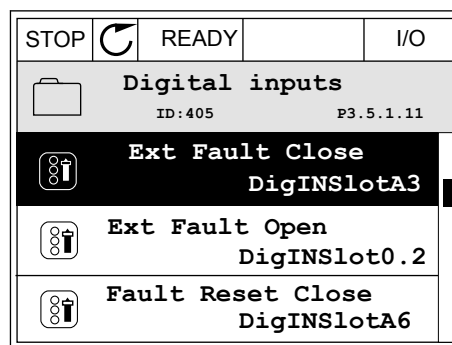

- 在编辑模式下，插槽值“数字输入插槽 A”带下划线并闪烁。如果您的 I/O 中有更多的数字输入，例如因为在插槽 C、D 或 E 中插入了选件板，则可以在其中进行选择。

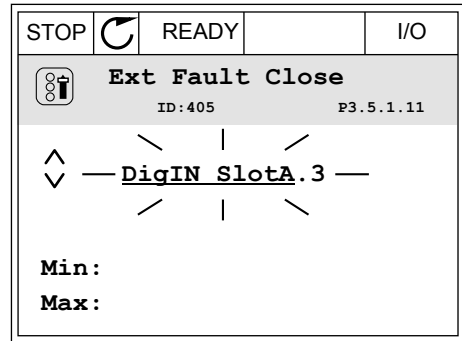

- 要激活端子 3，请再次按向右箭头按钮。

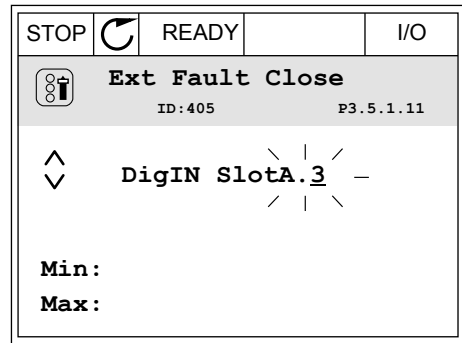

- 要将端子更改为 6，请按向上箭头按钮 3 次。使用 OK 按钮接受更改。

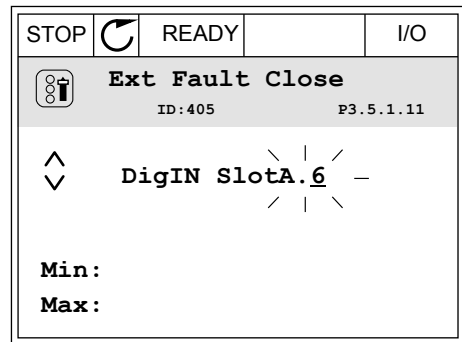

- 如果数字输入 DI6 已用于其他某些功能，则会在显示屏上显示一则消息。更改这些选择中的一个选择。

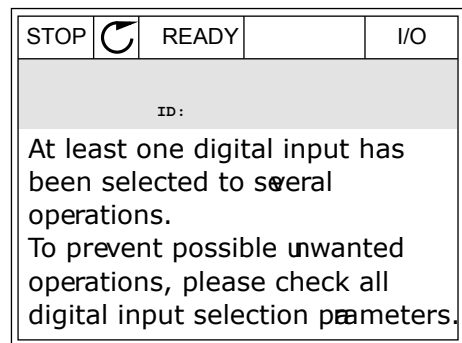

在文本显示屏中编程

- 1 选择参数。要进入编辑模式，请按 OK 按钮。

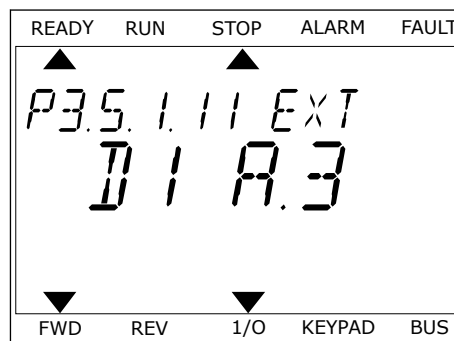

- 2 在编辑模式下，字母 D 将会闪烁。如果您的 I/O 中有更多的数字输入，例如因为在插槽 C、D 或 E 中插入了选件板，则可以在其中进行选择。

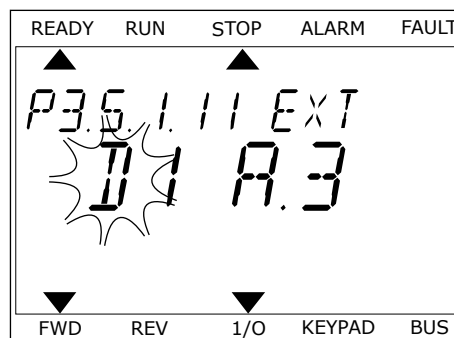

- 3 要激活端子 3，请再次按向右箭头按钮。字母 D 停止闪烁。

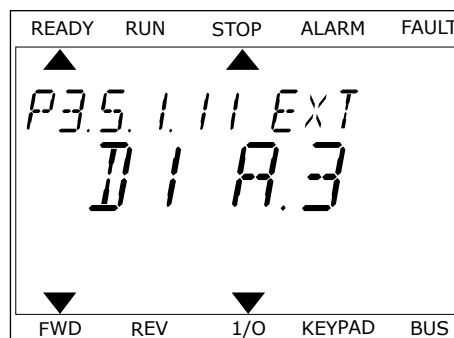

- 4 要将端子更改为 6，请按向上箭头按钮 3 次。使用 OK 按钮接受更改。

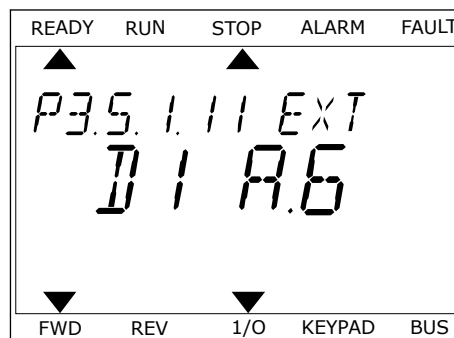

- 5 如果数字输入 DI6 已用于其他某些功能，则会在显示屏上滚动显示一则消息。更改这些选择中的一个选择。

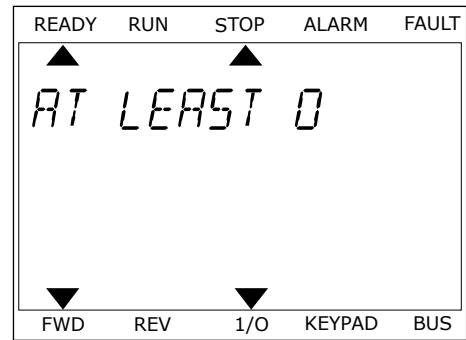

执行这些步骤后，数字输入 DI6 的数字信号将控制外部故障关闭功能。功能的值可以是“数字输入插槽 0.1”（在图形显示屏中）或“di 0.1”（在文本显示屏中）。在这些情况下，不会为功能指定端子，或将输入设置为始终打开。这是组 M3.5.1 中大多数参数的默认值。

另一方面，某些输入的默认值为始终关闭。它们的值在图形显示屏中显示为“数字输入插槽 0.2”，在文本显示屏中显示为“di 0.2”。



注意!

您也可以为数字输入指定时间通道。有关更多数据，请参见表 12.1 不同应用程序中的参数默认值。

10.5.1.2 模拟输入的编程

您可以从可用模拟输入中为模拟频率参考信号选择目标输入。



图 53: 图形显示屏中的“模拟输入”菜单

- A. 图形显示屏
- B. 参数的名称
- C. 参数的值，即设置的模拟输入

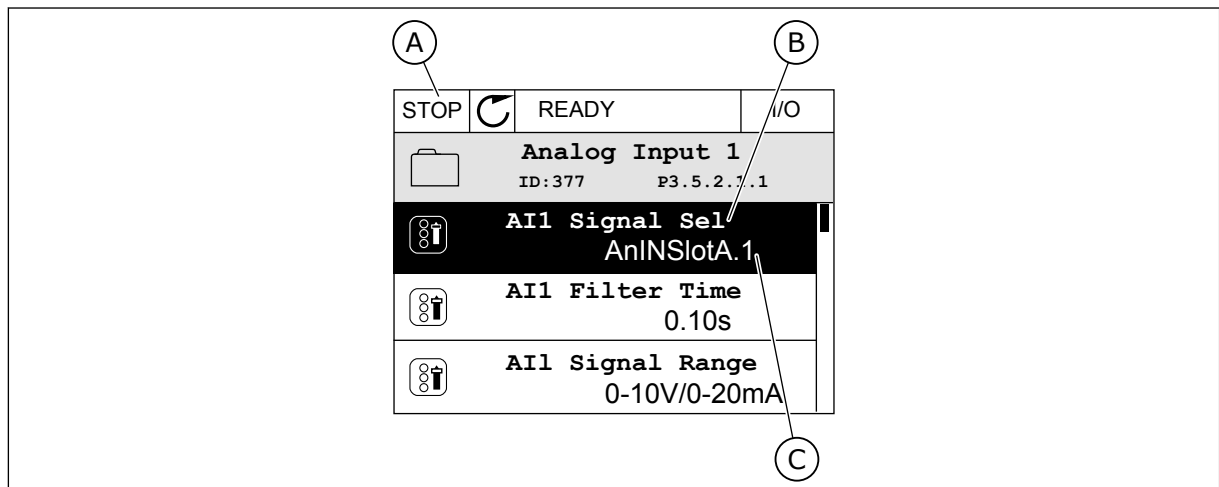

图 54: 文本显示屏中的“模拟输入”菜单

- A. 文本显示屏
- B. 参数的名称
- C. 参数的值，即设置的模拟输入

在标准 I/O 板编译中，有 2 个模拟输入可用：插槽 A 端子 2/3 和 4/5。

输入类型 (图形显示屏)	输入类型 (文本显示屏)	插槽	输入 #	说明
AnIN	AI	A	1	插槽 A 中的板 (标准 I/O 板) 上的模拟输入 1 (端子 2/3)。
AnIN	AI	A	2	插槽 A 中的板 (标准 I/O 板) 上的模拟输入 2 (端子 4/5)。

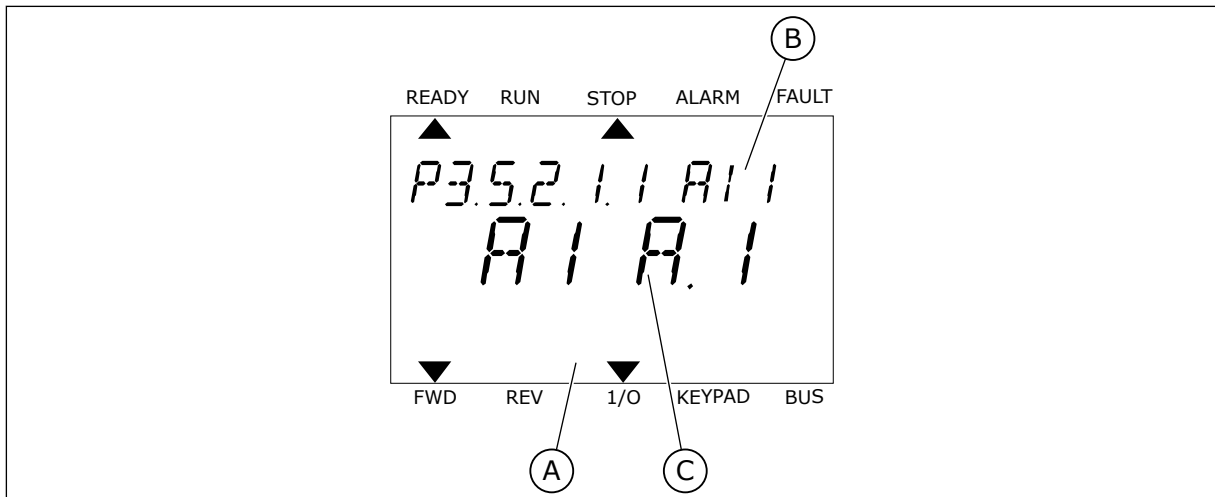
参数 P3.5.2.1.1 AI1 信号选择的位置是菜单 M3.5.2.1。此参数在图形显示屏中得到的默认值为“模拟输入插槽 A.1”，在文本显示屏中得到的是“AI A.1”。模拟频率参考信号 AI1 的目标输入则为端子 2/3 中的模拟输入。使用 DIP 开关可以将信号设置为电压或电流。有关更多数据，请参考安装手册。

索引	参数	默认	ID	说明
P3.5.2.1.1	AI1 信号选择	AnIN SlotA.1	377	

例如，要将输入从 AI1 更改为插槽 C 中选件板上的模拟输入，请遵循以下说明。

图形显示屏中的模拟输入的编程

1 要选择参数，请按向右箭头按钮。

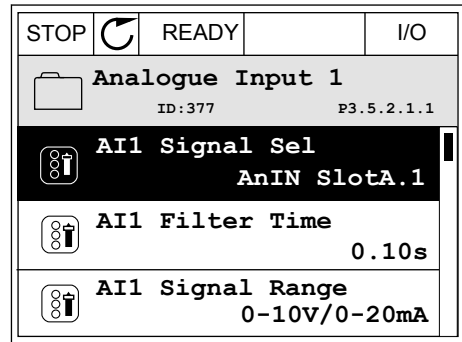

2 在编辑模式下，值“模拟输入插槽 A”带下划线并闪烁。

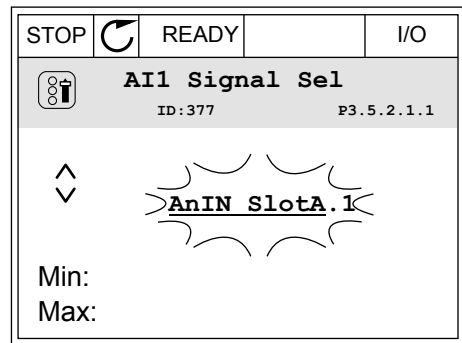

3 要将该值更改为“模拟输入插槽 C”，请按向上箭头按钮。使用 OK 按钮接受更改。

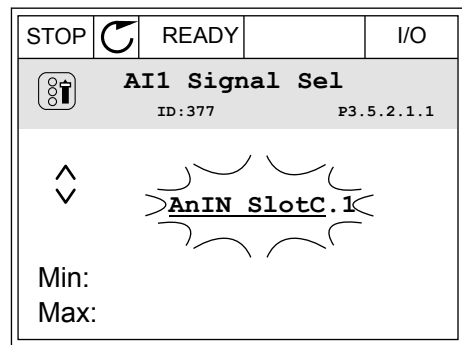

文本显示屏中的模拟输入的编程

1 要选择参数，请按“确定”按钮。

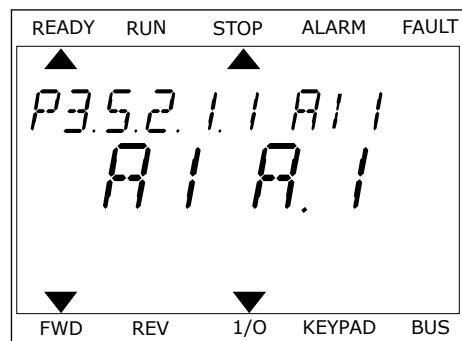

- 2 在编辑模式下，字母 A 将会闪烁。

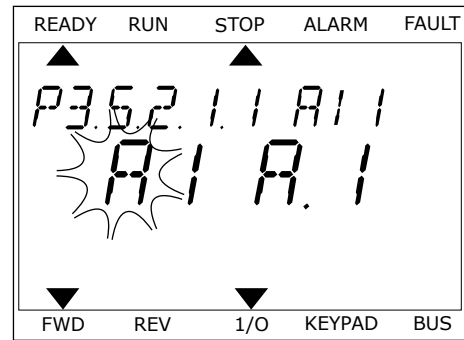

- 3 要将该值更改为 C，请按向上箭头按钮。使用 OK 按钮接受更改。

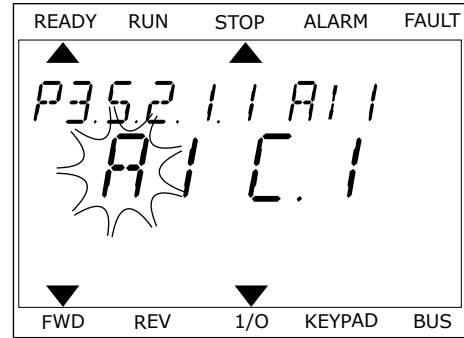

10.5.1.3 信号来源的说明

来源	功能
Slot0.#	<p>数字输入：</p> <p>您可以使用此功能将数字信号设置为恒定 OPEN 或 CLOSED 状态。制造商已将某些信号设置为始终处于 CLOSED 状态，例如参数 P3.5.1.15（运行启用）。除非已更改，否则“运行启用”信号始终开启。</p> <p># = 1:始终为 OPEN # = 2-10:始终为 CLOSED</p> <p>模拟输入（用于测试目的）：</p> <p># = 1:模拟输入 = 信号强度的 0% # = 2:模拟输入 = 信号强度的 20% # = 3:模拟输入 = 信号强度的 30% 等 # = 10:模拟输入 = 信号强度的 100%</p>
SlotA.#	数字 (#) 对应于插槽 A 中的数字输入。
SlotB.#	数字 (#) 对应于插槽 B 中的数字输入。
SlotC.#	数字 (#) 对应于插槽 C 中的数字输入。
SlotD.#	数字 (#) 对应于插槽 D 中的数字输入。
SlotE.#	数字 (#) 对应于插槽 E 中的数字输入。
TimeChannel.#	1=时间通道 1，2=时间通道 2，3=时间通道 3
FieldbusCW.#	数字 (#) 是指控制字数。
FieldbusPD.#	数字 (#) 是指过程数据 1 的位数。

10.5.2 可编程输入的默认功能

表 114: 可编程数字和模拟输入的默认功能

输入	端子	参考	功能	参数索引
DI1	8	A.1	控制信号 1 A	P3.5.1.1
DI2	9	A.2	控制信号 2 A	P3.5.1.2
DI3	10	A.3	外部故障关闭	P3.5.1.11
DI4	14	A.4	预设频率选择 0	P3.5.1.21
DI5	15	A.5	预设频率选择 1	P3.5.1.22
DI6	16	A.6	故障重置关闭	P3.5.1.13
AI1	2/3	A.1	AI1 信号选择	P3.5.2.1.1
AI2	4/5	A.2	AI2 信号选择	P3.5.2.2.1

10.5.3 数字输入

参数是可连接至数字输入端子的功能。DigIn Slot A.2 表示插槽 A 上的第二个输入。还可将这些功能连接至时间通道。时间通道充当端子。

可以在多变量监控视图中监控数字输入和数字输出的状态。

P3.5.1.15 运行启用 (ID 407)

触点打开时，禁用电机启动。
触点闭合时，启用电机启动。

要停止，变频器将按照 P3.2.5 停止功能的值操作。

P3.5.1.16 运行互锁 1 (ID 1041)

P3.5.1.17 运行互锁 2 (ID 1042)

如果互锁处于活动状态，变频器将无法启动。

可以使用此功能来防止变频器在阻尼器已关闭的情况下启动。如果在变频器运行过程中激活互锁，变频器将会停止。

P3.5.1.53 参数集合 1/2 选择 (ID 496)

此参数提供数字输入，此数字输入用于在参数集合 1 和集合 2 之间进行选择。如果为此参数选择了数字输入插槽 0 以外的任何插槽，则会启用此功能。仅当变频器处于停止状态时才能选择参数集合以及更改集合。

- 触点打开 = 将参数集合 1 设置为活动集合
- 触点闭合 = 将参数集合 2 设置为活动集合



注意!

参数值由参数 B6.5.4 保存到集合 1 和 B6.5.4 保存到集合 2 分别存储到集合 1 和集合 2。您可以从键盘或 Vacon Live PC 工具使用这些参数。

10.5.4 模拟输入

P3.5.2.1.2 AI1 信号滤波时间 (ID 378)

此参数可滤除模拟输入信号中的干扰。要激活此参数，请为其指定一个大于 0 的值。



注意!

较长的滤波时间会使得调节响应变慢。



图 55: AI1 信号滤波

P3.5.2.1.3 AI1 信号范围 (ID 379)

要设置模拟输入信号的类型（电流或电压），请使用控制板上的 DIP 开关。有关更多信息，请参见安装手册。

也可以使用模拟输入信号作为频率参考。选择值 0 或 1 会更改模拟输入信号的缩放。

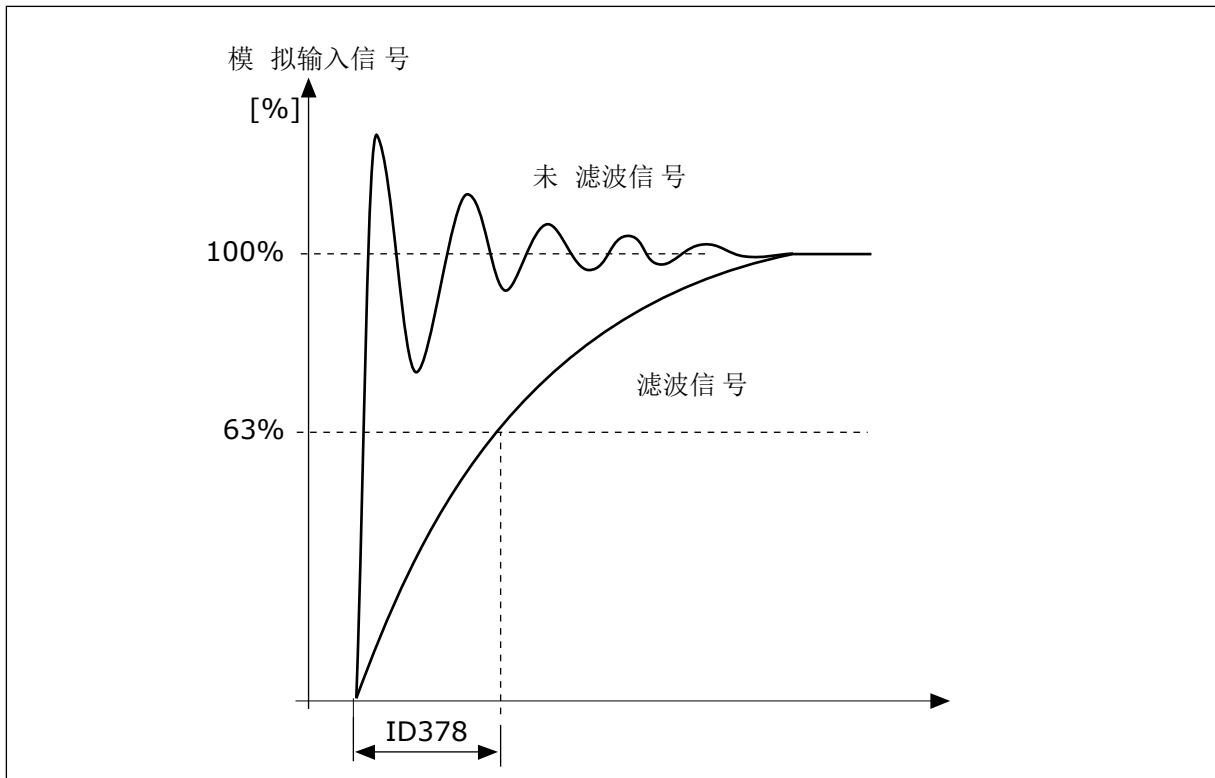
选项号	选项名称	说明
0	0...10V / 0...20mA	模拟输入信号的范围为 0...10V 或 0...20mA（控制板上的 DIP 开关设置指示使用的是哪个范围）。输入信号为 0...100%。



图 56: 模拟输入信号范围，选项 0

选项号	选项名称	说明
1	2...10V / 4...20mA	模拟输入信号的范围为 2...10V 或 4...20mA (控制板上的 DIP 开关设置指示使用的是哪个范围)。输入信号为 20...100%。

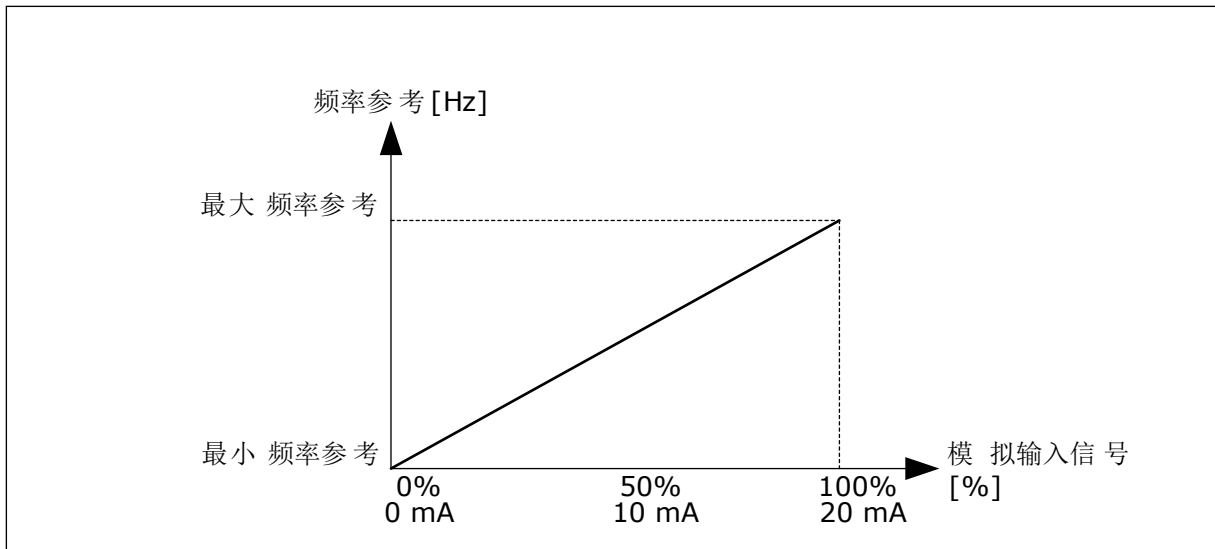

图 57: 模拟输入信号范围，选项 1

P3.5.2.1.4 AI1 自定义最小值 (ID 380)

P3.5.2.1.5 AI1 自定义最大值 (ID 381)

参数 P3.5.2.1.4 和 P3.5.2.1.5 可以让您自由地在 -160% 与 160% 之间调整模拟输入信号的范围。

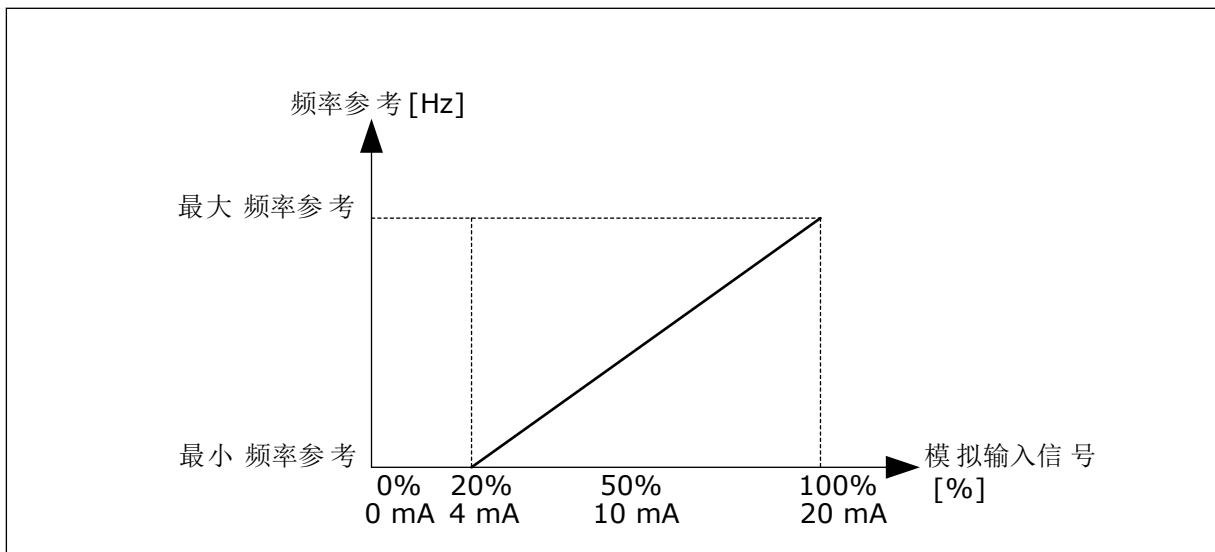
例如，可以使用模拟输入信号作为频率参考，并在 40% 与 80% 之间设置这 2 个参数。在这些情况下，频率参考会在最小频率参考与最大频率参考之间变化，模拟输入信号会在 8 mA 与 16 mA 之间变化。



图 58: AI1 信号自定义最小值/最大值

P3.5.2.1.6 AI1 信号反演 (ID 387)

模拟输入信号反演后，信号曲线会与原来相反。

可以使用模拟输入信号作为频率参考。选择值 0 或 1 会更改模拟输入信号的缩放。

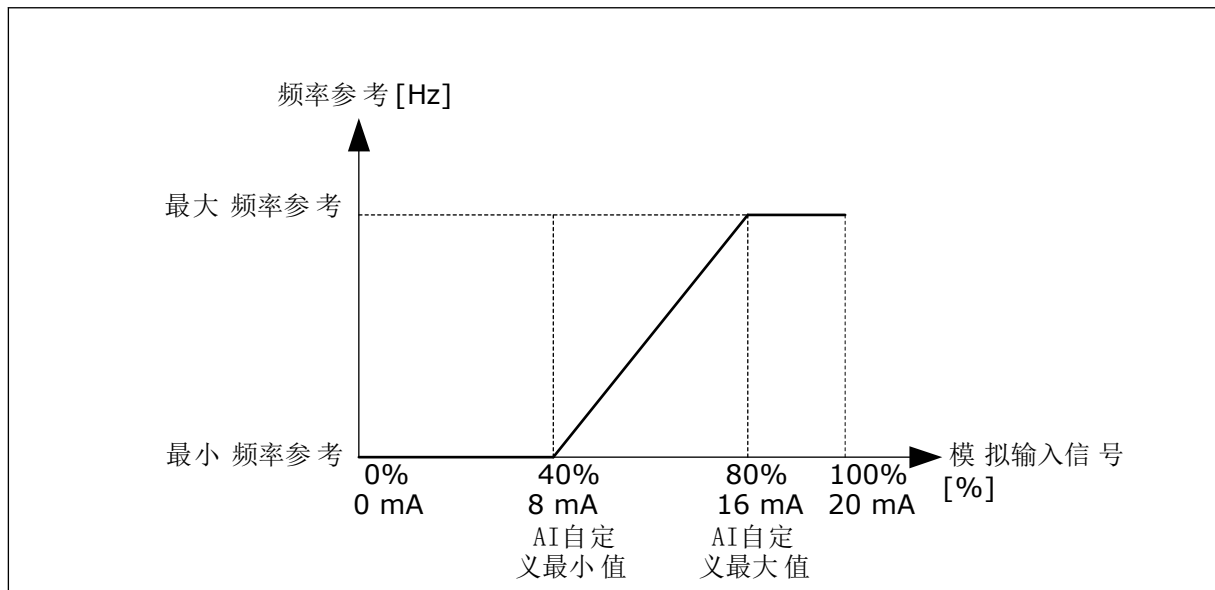
选项号	选项名称	说明
0	正常	不反转。模拟输入信号值 0% 对应于最小频率参考。模拟输入信号值 100% 对应于最大频率参考。



图 59: AI1 信号反演，选项 0

选项号	选项名称	说明
1	反转	信号反演。模拟输入信号值 0% 对应于最大频率参考。模拟输入信号值 100% 对应于最小频率参考。

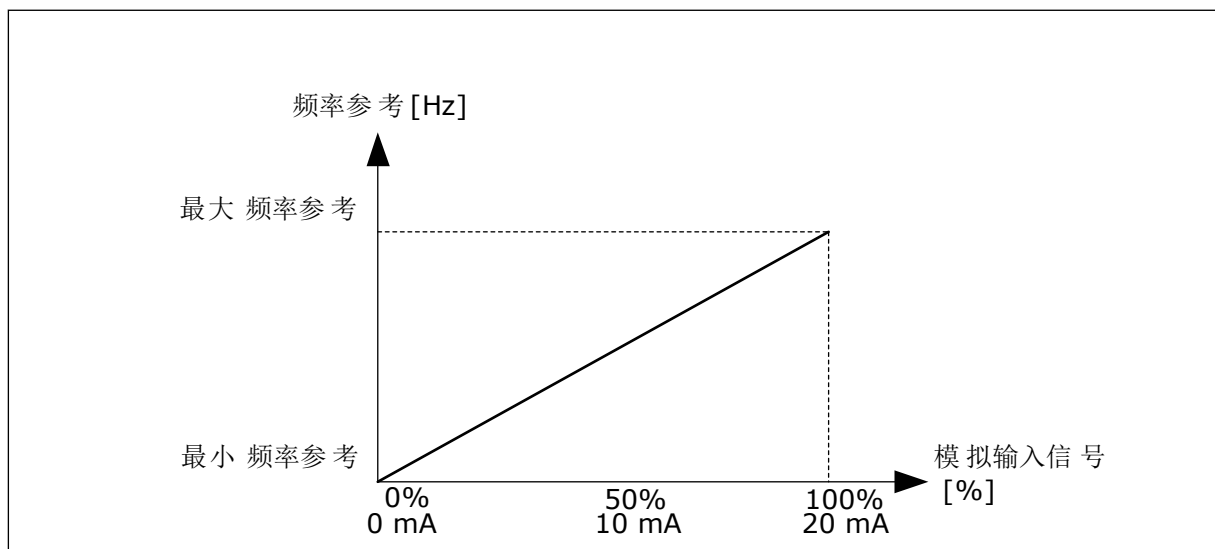

图 60: A11 信号反演, 选项 1

10.5.5 数字输出

P3.5.3.2.1 基本 R01 功能 (ID 11001)

表 115: 通过 R01 的输出信号

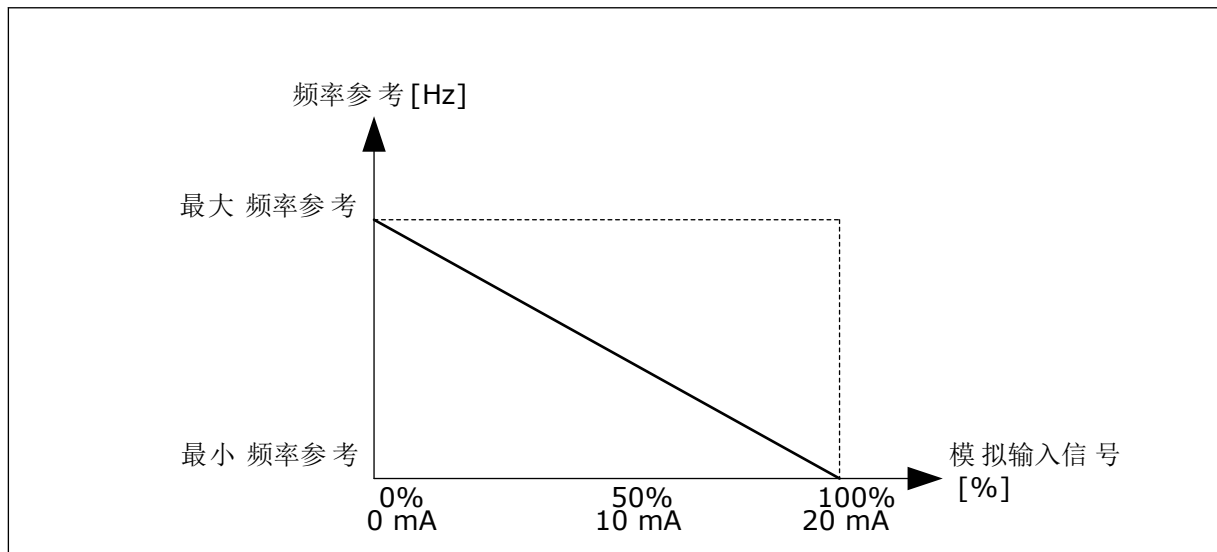
选项号	选项名称	说明
0	未使用	未使用输出。
1	就绪	交流变频器准备就绪，可以运行。
2	运行	交流变频器工作（电机运行）。
3	一般故障	已发生故障跳闸。
4	一般故障已反转	未发生故障跳闸。
5	一般警报	发生警报。
6	反向	已发出反向命令。
7	速度到达	输出频率变为与设置的频率参考相同。
8	热敏电阻故障	已发生热敏电阻故障。
9	电机调速器已激活	其中一个限制调节器（例如电流限制或转矩限制）已激活。
10	启动信号激活	变频器的启动命令处于活动状态。
11	键盘控制激活	选择了键盘控制（活动的控制位置是键盘）。
12	I/O 控制 B 激活	选择了 I/O 控制位置 B（活动的控制位置为 I/O B）。
13	限制监控 1	如果信号值低于或高于设置的监控限制（P3.8.3 或 P3.8.7），则会激活限制监控。
14	限制监控 2	
15	消防模式激活	消防模式功能处于活动状态。
16	刷新功能激活	微动功能处于活动状态。
17	预设频率激活	已使用数字输入信号选择预设频率。
18	快速停止激活	快速停止功能已激活。
19	PID 处于睡眠模式	PID 控制器处于睡眠模式。
20	PID 软填充已激活	PID 控制器的软填充功能已激活。
21	PID 反馈监控	PID 控制器的反馈值不在监控限制范围内。
22	外部 PID 反馈监控	外部 PID 控制器的反馈值不在监控限制范围内。
23	输入压力警报	泵的输入压力低于使用参数 P3.13.9.7 设置的值。
24	霜冻保护警报	泵的测量温度低于使用参数 P3.13.10.5 设置的级别。

表 115: 通过 R01 的输出信号

选项号	选项名称	说明
25	时间通道 1	时间通道 1 的状态。
26	时间通道 2	时间通道 2 的状态。
27	时间通道 3	时间通道 3 的状态。
28	现场总线控制字位 13	现场总线控制字位 13 的数字 (继电器) 输出控制。
29	现场总线控制字位 14	现场总线控制字位 14 的数字 (继电器) 输出控制。
30	现场总线控制字位 15	现场总线控制字位 15 的数字 (继电器) 输出控制。
31	现场总线过程数据输入 1 位 0	现场总线过程数据输入 1 位 0 的数字 (继电器) 输出控制。
32	现场总线过程数据输入 1 位 1	现场总线过程数据输入 1 位 1 的数字 (继电器) 输出控制。
33	现场总线过程数据输入 1 位 2	现场总线过程数据输入 1 位 2 的数字 (继电器) 输出控制。
34	维护计数器 1 警报	维护计数器已达到使用参数 P3.16.2 设置的警报限制。
35	维护计数器 1 故障	维护计数器已达到使用参数 P3.16.3 设置的警报限制。
36	模块输出 1	可编程模块 1 的输出。请参见参数菜单 M3.19 模块编程。
37	模块输出 2	可编程模块 2 的输出。请参见参数菜单 M3.19 模块编程。
38	模块输出 3	可编程模块 3 的输出。请参见参数菜单 M3.19 模块编程。
39	模块输出 4	可编程模块 4 的输出。请参见参数菜单 M3.19 模块编程。
40	模块输出 5	可编程模块 5 的输出。请参见参数菜单 M3.19 模块编程。
41	模块输出 6	可编程模块 6 的输出。请参见参数菜单 M3.19 模块编程。
42	模块输出 7	可编程模块 7 的输出。请参见参数菜单 M3.19 模块编程。
43	模块输出 8	可编程模块 8 的输出。请参见参数菜单 M3.19 模块编程。
44	模块输出 9	可编程模块 9 的输出。请参见参数菜单 M3.19 模块编程。
45	模块输出 10	可编程模块 10 的输出。请参见参数菜单 M3.19 模块编程。
46	管道补压泵控制	外部管道补压泵的控制信号。
47	注给泵控制	外部注给泵的控制信号。
48	自动清洁激活	泵的自动清洁功能已激活。
49	多泵 K1 控制	多泵功能的接触器控制。
50	多泵 K2 控制	多泵功能的接触器控制。
51	多泵 K3 控制	多泵功能的接触器控制。
52	多泵 K4 控制	多泵功能的接触器控制。

表 115: 通过 R01 的输出信号

选项号	选项名称	说明
53	多泵 K5 控制	多泵功能的接触器控制。
54	多泵 K6 控制	多泵功能的接触器控制。
55	多泵 K7 控制	多泵功能的接触器控制。
56	多泵 K8 控制	多泵功能的接触器控制。
69	选择的参数集合	显示激活的参数集合： OPEN = 参数集合 1 激活 CLOSED = 参数集合 2 激活

10.5.6 模拟输出

P3.5.4.1.1A01 功能 (ID 10050)

模拟输出信号 1 的内容在此参数中指定。模拟输出信号的缩放取决于信号。

选项号	选项名称	说明
0	测试 0% (未使用)	模拟输出设置为 0% 或 20%，以便与参数 P3.5.4.1.3 相符。
1	测试 100%	模拟输出设置为信号的 100% (10V / 20mA)。
2	输出频率	从 0 至最大频率参考的实际输出频率。
3	频率参考	从 0 至最大频率参考的实际频率。
4	电机速度	从 0 至电机标称速度的实际电机速度。
5	输出电流	从 0 至电机标称电流的变频器输出电流。
6	电机转矩	从 0 至电机标称转矩 (100%) 的实际电机转矩。
7	电机功率	从 0 至电机标称功率 (100%) 的实际电机功率。
8	电机电压	从 0 至电机标称电压的实际电机电压。
9	直流母线电压	实际直流连接电压 0...1000V。
10	PID 设置点	PID 控制器的实际设置点值 (0...100%)。
11	PID 反馈	PID 控制器的实际反馈值 (0...100%)。
12	PID 输出	PID 控制器的输出 (0...100%)。
13	外部 PID 输出	外部 PID 控制器输出 (0...100%)。
14	现场总线过程数据输入 1	现场总线过程数据输入 1 : 0...10000 (对应于 0...100.00%)。
15	现场总线过程数据输入 2	现场总线过程数据输入 2 : 0...10000 (对应于 0...100.00%)。
16	现场总线过程数据输入 3	现场总线过程数据输入 3 : 0...10000 (对应于 0...100.00%)。
17	现场总线过程数据输入 4	现场总线过程数据输入 4 : 0...10000 (对应于 0...100.00%)。
18	现场总线过程数据输入 5	现场总线过程数据输入 5 : 0...10000 (对应于 0...100.00%)。
19	现场总线过程数据输入 6	现场总线过程数据输入 6 : 0...10000 (对应于 0...100.00%)。
20	现场总线过程数据输入 7	现场总线过程数据输入 7 : 0...10000 (对应于 0...100.00%)。
21	现场总线过程数据输入 8	现场总线过程数据输入 8 : 0...10000 (对应于 0...100.00%)。
22	模块输出 1	可编程模块 1 的输出 : 0...10000 (对应于 0...100.00%)。请参见参数菜单 M3.19 变频器定制程序。
23	模块输出 2	可编程模块 2 的输出 : 0...10000 (对应于 0...100.00%)。请参见参数菜单 M3.19 变频器定制程序。
24	模块输出 3	可编程模块 3 的输出 : 0...10000 (对应于 0...100.00%)。请参见参数菜单 M3.19 变频器定制程序。
25	模块输出 4	可编程模块 4 的输出 : 0...10000 (对应于 0...100.00%)。请参见参数菜单 M3.19 变频器定制程序。

选项号	选项名称	说明
26	模块输出 5	可编程模块 5 的输出：0...10000 (对应于 0...100.00%)。请参见参数菜单 M3.19 变频器定制程序。
27	模块输出 6	可编程模块 6 的输出：0...10000 (对应于 0...100.00%)。请参见参数菜单 M3.19 变频器定制程序。
28	模块输出 7	可编程模块 7 的输出：0...10000 (对应于 0...100.00%)。请参见参数菜单 M3.19 变频器定制程序。
29	模块输出 8	可编程模块 8 的输出：0...10000 (对应于 0...100.00%)。请参见参数菜单 M3.19 变频器定制程序。
30	模块输出 9	可编程模块 9 的输出：0...10000 (对应于 0...100.00%)。请参见参数菜单 M3.19 变频器定制程序。
31	模块输出 10	可编程模块 10 的输出：0...10000 (对应于 0...100.00%)。请参见参数菜单 M3.19 变频器定制程序。

P3.5.4.1.4 A01 最小比例 (ID 10053)

P3.5.4.1.5 A01 最大比例 (ID 10054)

可以使用这 2 个参数来自由调整模拟输出信号的缩放。比例是以过程单位定义，取决于参数 P3.5.4.1.1 A01 功能的选择。

例如，可以为模拟输出信号的内容选择变频器的输出频率，并在 10 Hz 和 40 Hz 之间设置参数 P3.5.4.1.4 和 P3.5.4.1.5。此时，变频器的输出频率将在 10 Hz 到 40 Hz 之间变化，模拟输出信号会在 0 mA 和 20 mA 之间变化。



图 61: AO1 信号的缩放

10.6 禁止频率

在某些过程中，由于某些频率会导致机械共振问题，因此可能需要禁止这些频率。使用“禁止频率”功能，可以避免使用这些频率。输入频率参考增加时，内部频率参考保持在下限，直到输入频率参考超过上限。

P3.7.1 禁止频率范围 1 下限 (ID 509)

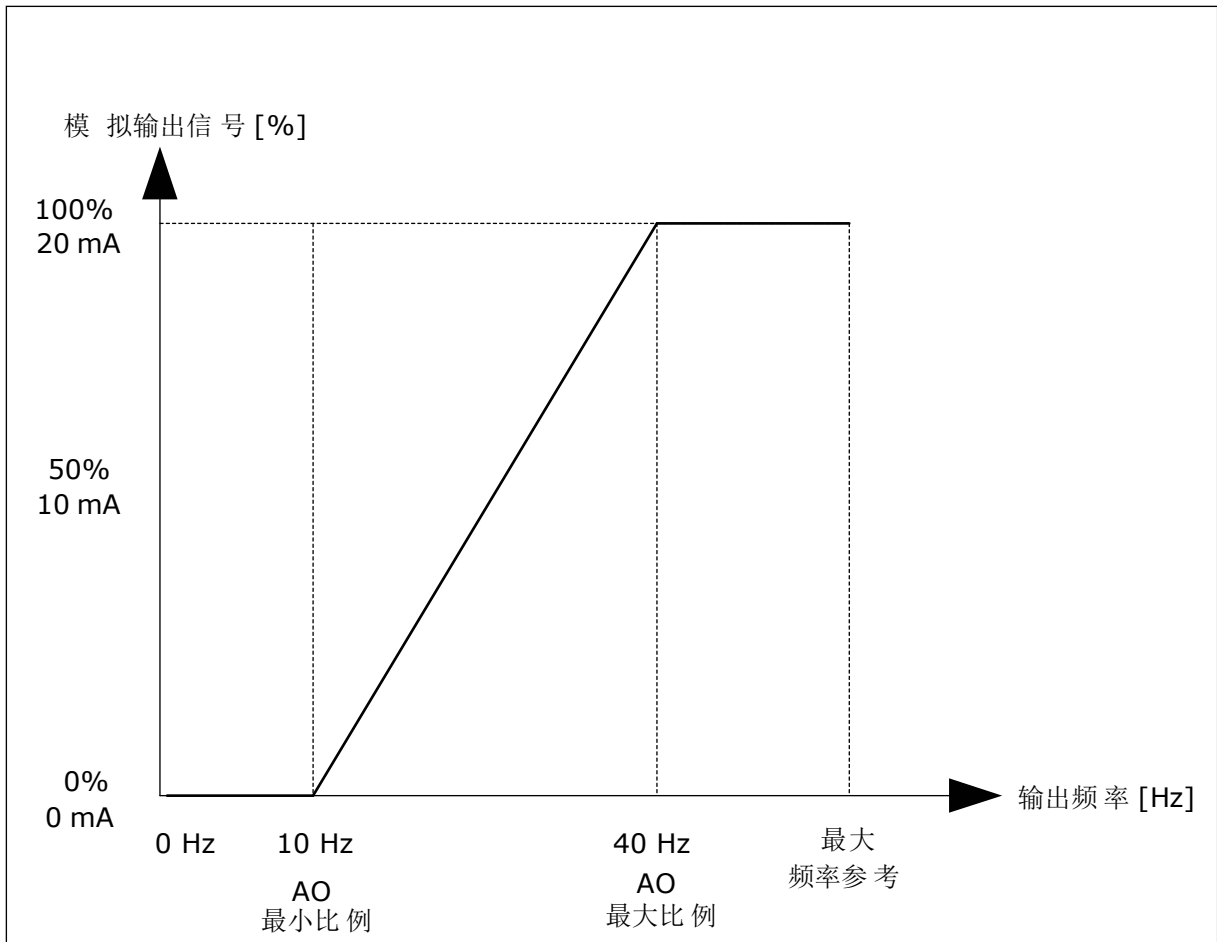
P3.7.2 禁止频率范围 1 上限 (ID 510)

P3.7.3 禁止频率范围 2 下限 (ID 511)

P3.7.4 禁止频率范围 2 上限 (ID 512)

P3.7.5 禁止频率范围 3 下限 (ID 513)

P3.7.6 禁止频率范围 3 上限 (ID 514)



图 62: 禁止的频率

P3.7.7 斜坡时间因子 (ID 518)

斜坡时间因子设置当输出频率处于禁止频率范围内时的加速和减速时间。斜坡时间因子的值乘以 P3.4.1.2 (加速时间 1) 或 P3.4.1.3 (减速时间 1) 的值。例如，值 0.1 会使得加速/减速时间缩短十倍。

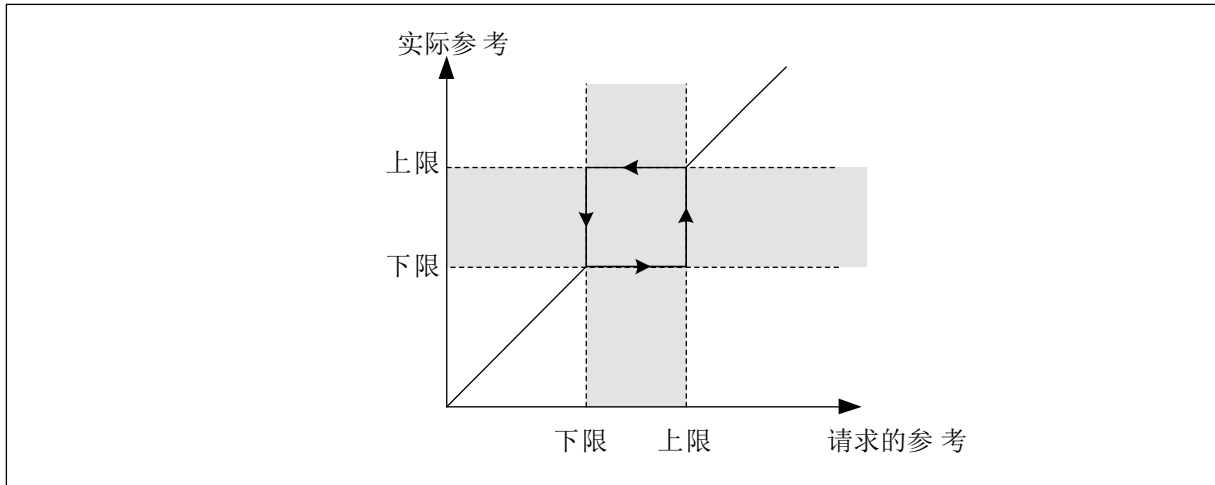

图 63: 斜坡时间因子参数

10.7 保护

P3.9.1.2 外部故障响应 (ID 701)

使用此参数，您可以设置变频器对外部故障的响应。如果发生故障，变频器可以在变频器显示屏上显示故障通知。该通知在数字输入中生成。默认数字输入为 DI3。还可以将响应数据编程到继电器输出中。

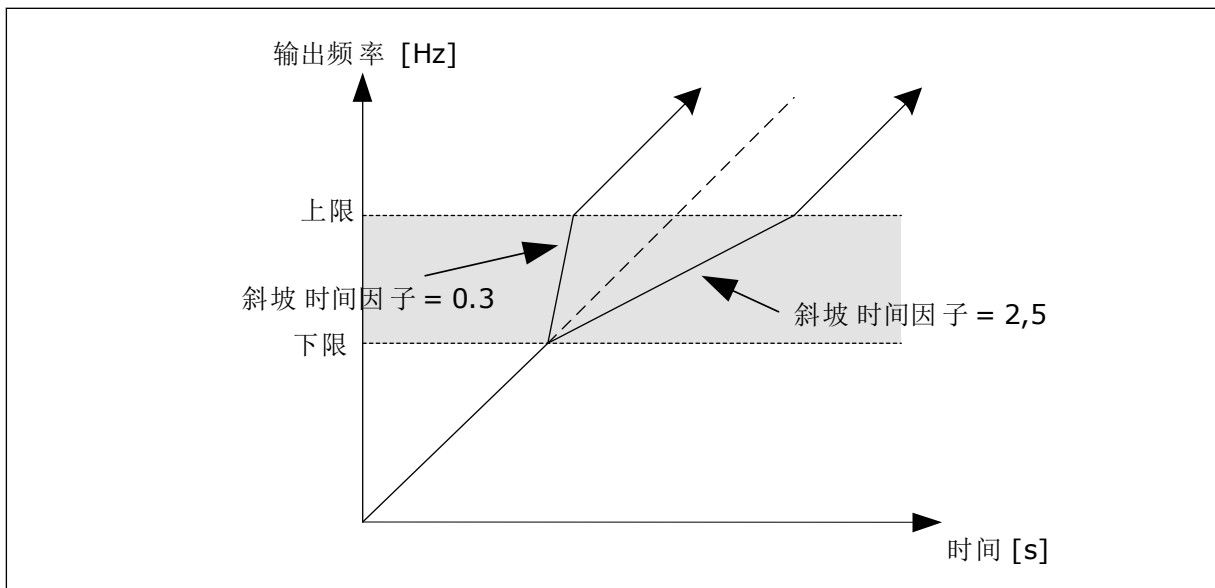
10.7.1 电机热保护

电机热保护功能可防止电机过热。

交流变频器可提供高于标称电流的电流。高电流对于有些负载是必须的，因而必须允许电机在高电流下运行。在这些情况下，有发生热过载的风险。低频率具有更高的风险。处于低频率时，电机的冷却效果及其容量会降低。如果电机配有外部风机，在低频率情况下负载的降低量会很小。

电机热保护功能基于计算结果。保护功能使用变频器的输出电流来确定电机上的负载。如果控制板未通电，则会重置计算。

要调整电机的热保护功能，请使用参数 P3.9.2.1 至 P3.9.2.5。可以在控制面板的显示屏上监控电机的热状态。请参见章节 3 用户界面。



注意!

如果使用较长的电机电缆（最长 100 m）和较小的变频器（ ≤ 1.5 kW），变频器测出的电机电流可能会比实际电机电流高得多。这是因为电机电缆中存在容性电流。



小心!

确保流向电机的气流不被阻塞。如果气流被阻塞，此功能将无法保护电机，电机可能会变得过热。这会导致电机损坏。

P3.9.2.3 零速度冷却系数 (ID 706)

速度为 0 时，此功能会计算相对于电机在无外部冷却情况下以标称速度运行时的冷却系数。

默认值是针对无外部风机的情况下进行设置的。如果使用外部风机，则可以设置一个比无风机时更高的值，例如 90%。

如果您更改参数 P3.1.1.4（电机标称电流），参数 P3.9.2.3 会自动设置为默认值。

虽然可以更改此参数，但它不会影响变频器的最大输出电流。只有参数 P3.1.3.1 电机电流限制能够更改最大输出电流。

热保护的转角频率是参数 P3.1.1.2 电机标称频率值的 70%。



图 64: 电机热电流 I_T 曲线

P3.9.2.4 电机热时间常数 (ID 707)

时间常数是加热曲线达到其目标值 63% 的时间。时间常数的长度与电机尺寸有关。电机越大，此时间常数就越长。

在不同电机中，电机热时间常数各不相同。它还随着电机制造商的不同而不同。参数的默认值会因尺寸而有所不同。

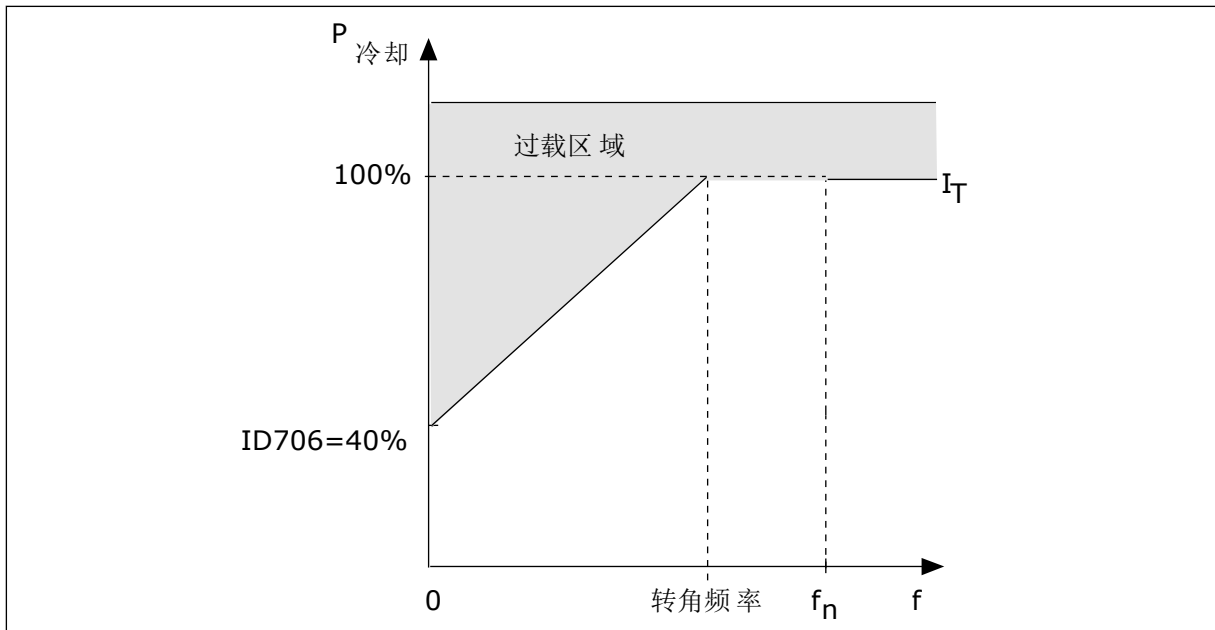
t_6 时间是电机可以在 6 倍额定电流下安全运行的时间（秒）。电机制造商可能会随电机提供该数据。如果您知道电机的 t_6 ，则可以利用它来设置时间常量参数。通常，电机热时间常数为 $2 \cdot t_6$ （分钟）。如果变频器处于停止状态，时间常数会在内部增加到设定参数值的 3 倍，因为冷却功能基于对流来工作。



图 65: 电机热时间常数

P3.9.2.5 电机热负载能力 (ID 708)

例如，如果将此值设置为 130%，则电机将通过 130% 的电机标称电流才能达到标称温度。

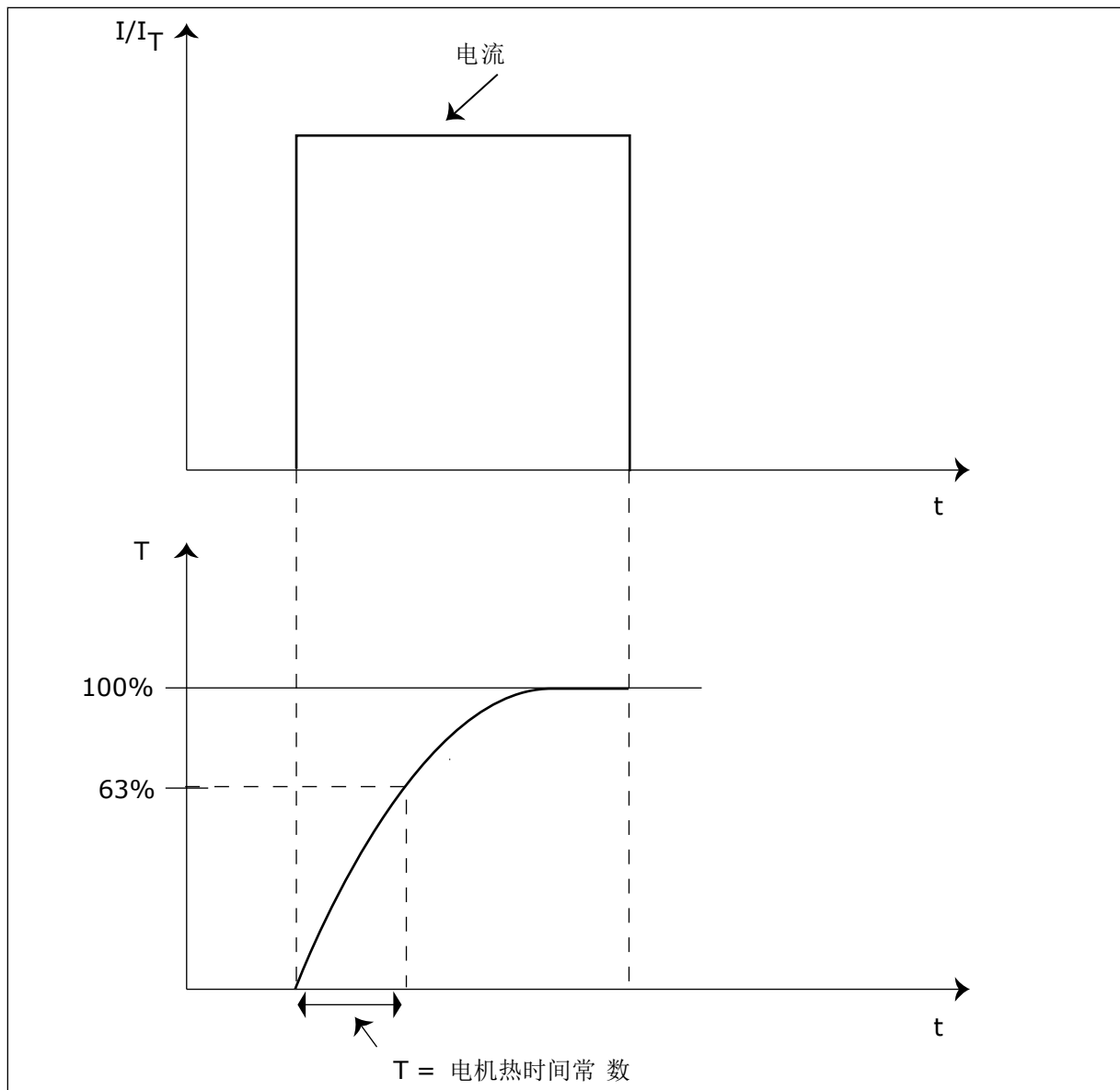

图 66: 电机温度的计算

10.7.2 电机失速保护

电机失速保护功能为电机提供防短时过载保护。例如，失速轴可能会导致过载。可以将失速保护的反应时间设置为短于电机热保护的时间。

电机的失速状态由参数 P3.9.3.2 (失速电流) 和 P3.9.3.4 (失速频率限制) 指定。如果电流高于限制且输出频率低于限制，则电机处于失速状态。

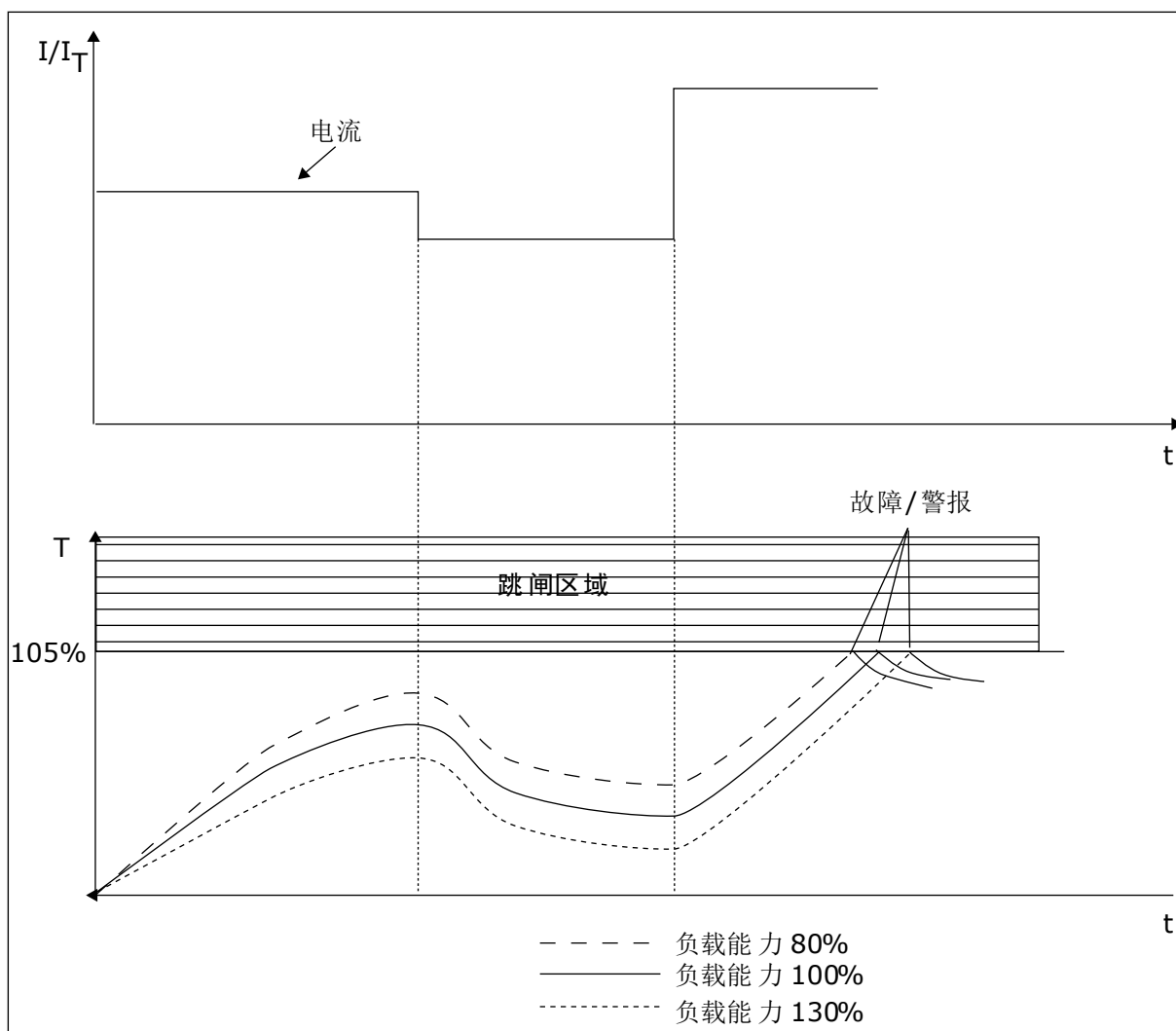
失速保护是一种过流保护。



注意!

如果使用较长的电机电缆 (最长 100 m) 和较小的变频器 (≤ 1.5 kW), 变频器测出的电机电流可能会比实际电机电流高得多。这是因为电机电缆中存在容性电流。

P3.9.3.2 失速电流 (ID 710)

可以将此参数的值设置在 0.0 与 $2 \cdot I_L$ 之间。要发生失速状态，电流必须高于此限制。如果参数 P3.1.3.1 电机电流限制已更改，此参数会自动计算为电流限制的 90%。



注意!

失速电流的值必须低于电机电流限制。



图 67: 失速特征设置

P3.9.3.3 失速时间限制 (ID 711)

您可以将此参数的值设置在 1.0 和 120.0 秒之间。这是失速状态处于活动状态的最大时间。内部计数器会对失速时间进行计数。

如果失速时间计数器值高于此限制，则保护功能将会引发变频器跳闸。

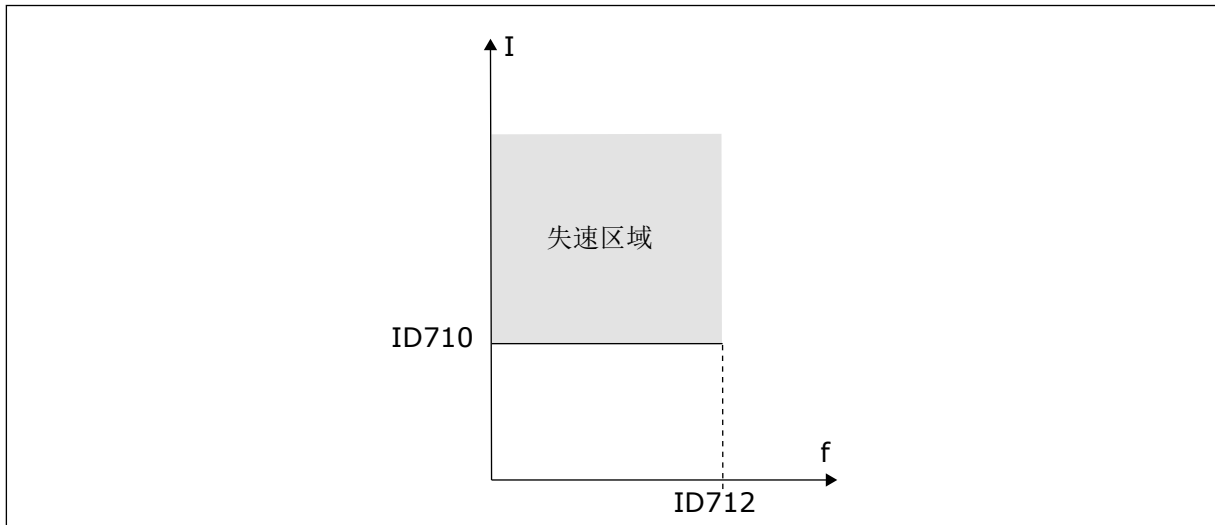
10.7.3 欠载 (干泵) 保护

电机欠载保护可确保变频器运行时电机上存在负载。如果电机无负载，则在过程中可能会出现一些问题。例如，皮带可能断裂或泵变干。

电机欠载保护可使用参数 P3.9.4.2 (欠载保护：弱磁区域负载) 和 P3.9.4.3 (欠载保护：零频率负载) 进行调整。欠载曲线是零频率与弱磁点之间的一个平方曲线。低于 5 Hz 时，保护功能不会激活。欠载时间计数器不会在 5 Hz 以下工作。

欠载保护参数的值以电机额定转矩的百分比进行设置。要确定内部转矩值的缩放比率，请使用电机铭牌数据、电机标称电流以及变频器的标称电流 I_H 。如果使用电机标称电流以外的其他电流，则计算的精度将降低。



注意!

如果使用较长的电机电缆 (最长 100 m) 和较小的变频器 (≤ 1.5 kW)，变频器测出的电机电流可能会比实际电机电流高得多。这是因为电机电缆中存在容性电流。

P3.9.4.2 欠载保护：弱磁区域负载 (ID 714)

可以将此参数的值设置在 10.0 与 $150.0\% \times T_{nMotor}$ 之间。此值是输出频率超过弱磁点时的最小转矩限制。

如果您更改参数 P3.1.1.4 (电机标称电流)，则此参数会自动恢复到默认值。请参见 10.7.3 欠载 (干泵) 保护。



图 68: 设置最小负载

P3.9.4.4 欠载保护：时间限制 (ID 716)

可以将时间限制设置在 2.0 与 600.0 s 之间。

这是欠载状态可以处于活动状态的最大时间。内部计数器会对欠载时间进行计数。如果计数器的值高于此限制，则保护功能将会引发变频器跳闸。在参数 P3.9.4.1 欠载故障中设置变频器跳闸。如果变频器停止，欠载计数器将恢复为 0。

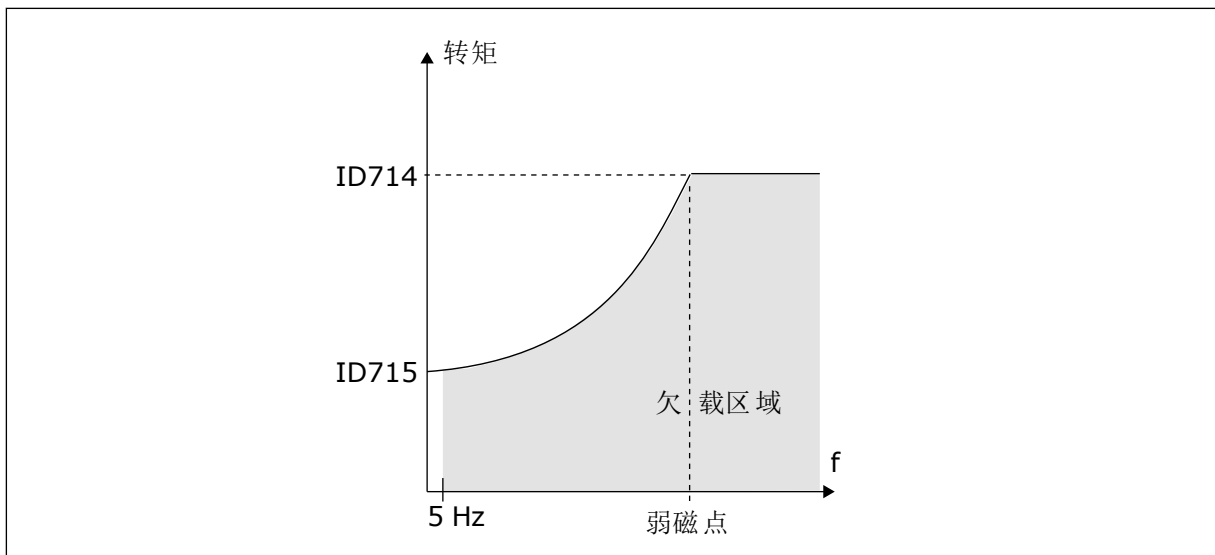

图 69: 欠载时间计数器功能

P3.9.5.1 快速停止模式 (ID 1276)

P3.9.5.2 (P3.5.1.26) 快速停止激活 (ID 1213)

P3.9.5.3 快速停止减速时间 (ID 1256)

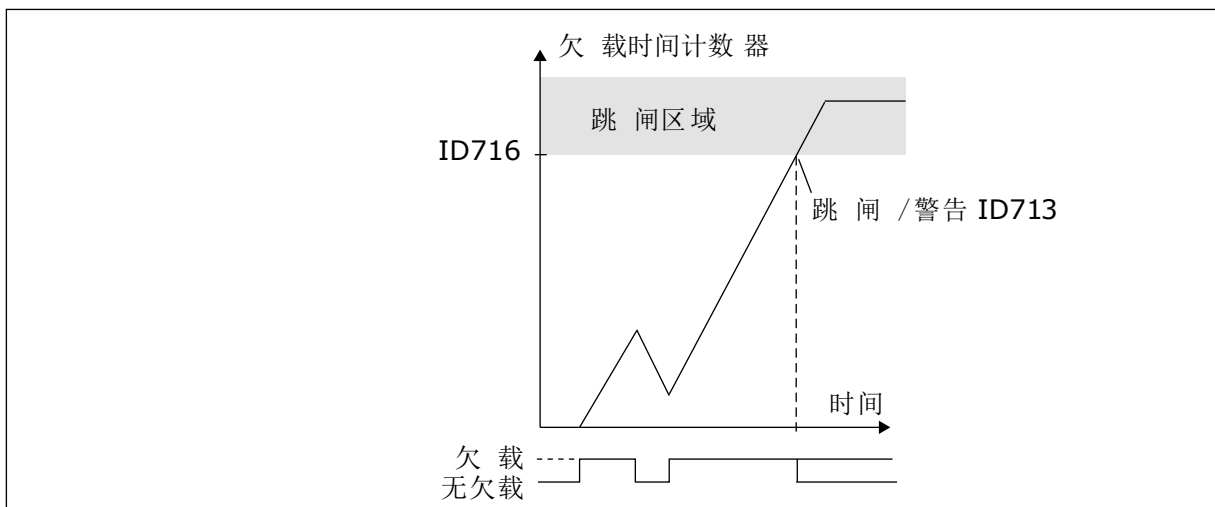
P3.9.5.4 快速停止故障响应 (ID 744)

使用快速停止功能，您可以在异常情况下以异常流程从 I/O 或现场总线停止变频器。当快速停止功能处于活动状态时，您可以让变频器减速和停止。可以对警报或故障编程，以在故障历史记录中放入标记，表明已请求快速停止。



小心!

切勿将快速停止当作紧急停止使用。紧急停止必须切断电机的电源。快速停止功能不执行此操作。



图 70: 快速停止逻辑

P3.9.8.1 模拟输入低保护 (ID 767)

使用 AI 低保护可以查找模拟输入信号中的故障。此功能仅为用作频率参考的模拟输入提供保护，或在 PID/ExtPID 控制器中提供保护。

可在变频器处于运行状态或处于运行和停止状态时开启保护功能。

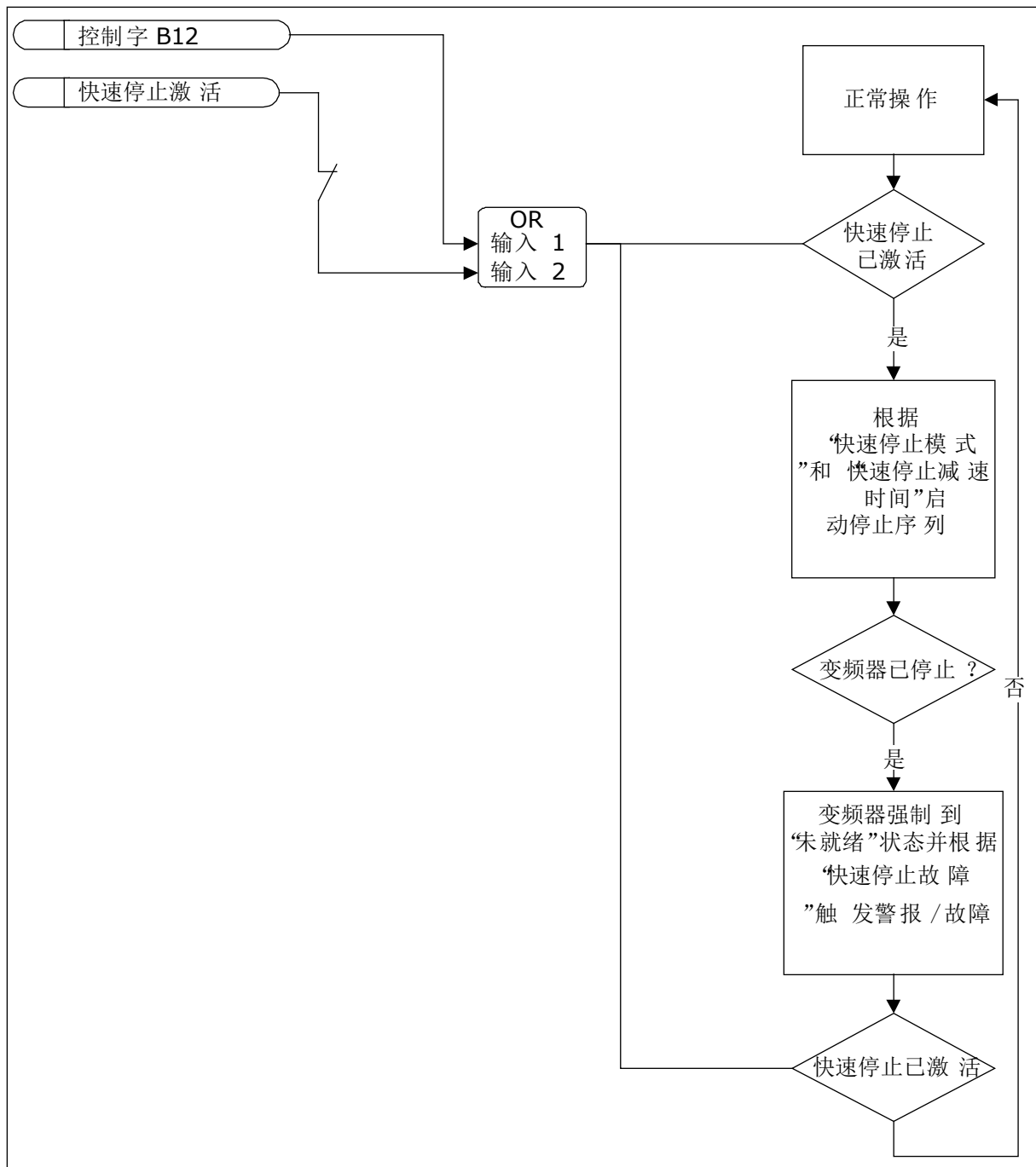
选项号	选项名称	说明
1	保护已禁用	
2	在运行状态下启用保护	仅在变频器处于运行状态下时启用保护。
3	在运行和停止状态下启用保护	在运行和停止 2 种状态下启用保护。

P3.9.8.2 模拟输入低故障 (ID 700)

如果用参数 P3.9.8.1 启用了 AI 低保护，此参数会提供对故障代码 50 (故障 ID 1050) 的响应。

AI 低保护功能可监控模拟输入 1-6 的信号级别。如果模拟输入信号低于最小信号的 50% 的时间达到 500 ms，则会显示 AI 低故障或警报。



注意!

仅当使用模拟输入 1 或模拟输入 2 作为频率参考时，才能使用值警报 + 之前的频率。

选项号	选项名称	说明
0	无动作	未使用 AI 低保护。
1	警报	
2	警报、预设频率	频率参考的设置方法与 P3.9.1.13 预设警报频率中的设置方法相同。
3	警报、之前的频率	最后一个有效频率保留为频率参考。
4	故障	变频器按照 P3.2.5 停止模式中设置的方式停止。
5	故障、惰行	变频器惯性停机。

10.8 自动重置

P3.10.1 自动重置 (ID 731)

使用参数 P3.10.1 可启用自动重置功能。要选择自动重置的故障，请为 P3.10.6 至 P3.10.13 的参数指定值 0 或 1。



注意!

自动重置功能仅适用于某些故障类型。

P3.10.3 等待时间 (ID 717)

P3.10.4 尝试时间 (ID 718)

使用此参数可为自动重置功能设置尝试时间。在尝试时间内，自动重置功能会尝试重置发生的故障。时间是从第一次自动重置开始计数。下一个故障会重新开始尝试时间计数。

P3.10.5 尝试次数 (ID 759)

如果在尝试时间内的尝试次数超过此参数的值，将会显示永久性故障。否则，在经过尝试时间后，故障会从视图中消失。

使用参数 P3.10.5，您可以设置在 P3.10.4 中设置的尝试时间内的最大自动重置尝试次数。故障类型对最大次数无影响。



图 71: 自动重置功能

10.9 定时器功能

使用定时器功能可以让内部 RTC (实时时钟) 控制各种功能。可由数字输入控制的所有功能也可由 RTC 通过时间通道 1-3 进行控制。不必使用外部 PLC 来控制数字输入。您可以在内部对输入的闭合和打开间隔进行编程。

为了使定时器功能获得最好结果，请安装电池并在启动向导中认真设置实时时钟。电池以选件形式提供。

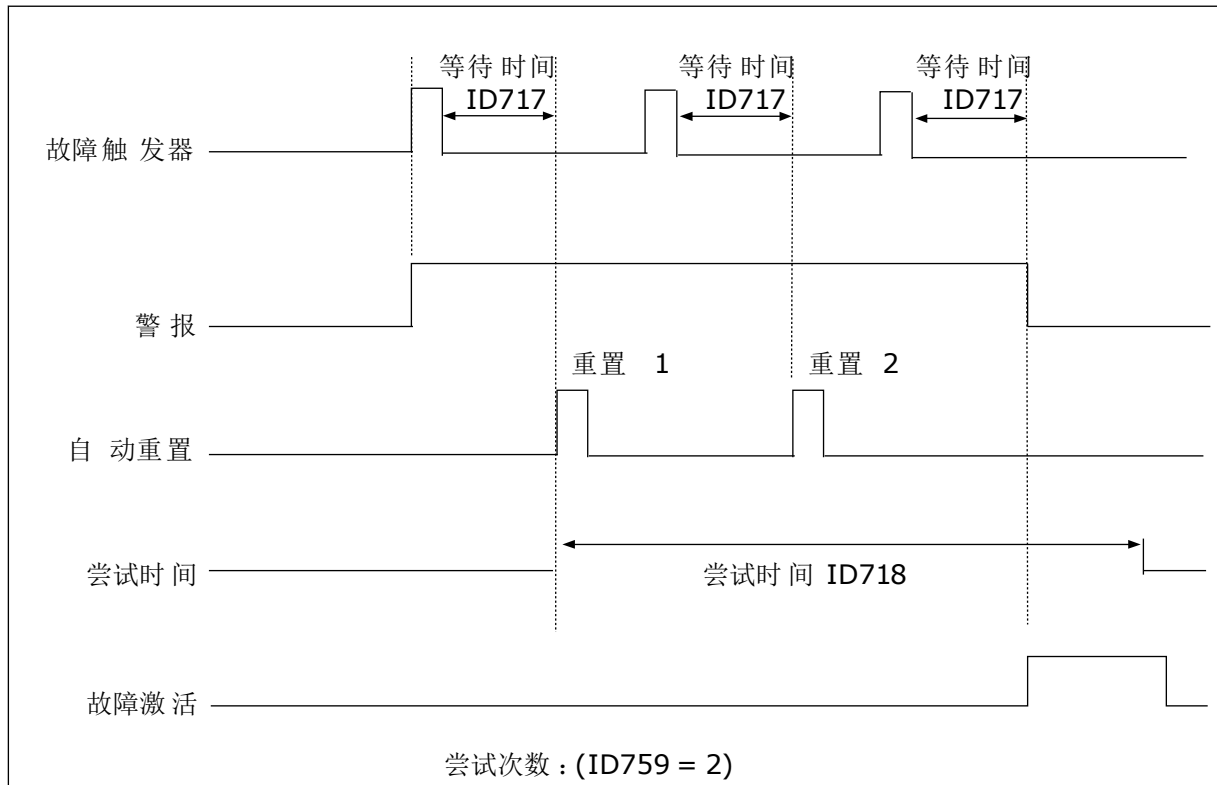
**注意!**

建议在没有辅助电池的情况下不要使用定时器功能。如果 RTC 没有电池，则每次关闭变频器时均会重置时间和日期设置。

时间通道

您可以将间隔和/或定时器功能的输出分配至时间通道 1-3。您可以使用这些时间通道来控制开/关类型的功能，例如继电器输出或数字输入。要配置时间通道的开/关逻辑，请为其分配间隔和/或定时器。可以由许多不同的间隔或定时器来控制某个时间通道。



图 72: 将间隔和定时器分配至时间通道很灵活。每个间隔和定时器都有一个参数，可以使用此参数将其分配至某个时间通道。

间隔

使用参数为每个间隔提供“开启时间”和“关闭时间”。这是在使用“开始日”和“结束日”参数设置的天数内该间隔每天处于活动状态的时间。例如，使用以下参数设置时，星期一至星期五的上午 7 点至上午 9 点间隔处于活动状态。时间通道类似于数字输入，但它是虚拟的。

开启时间：07:00:00

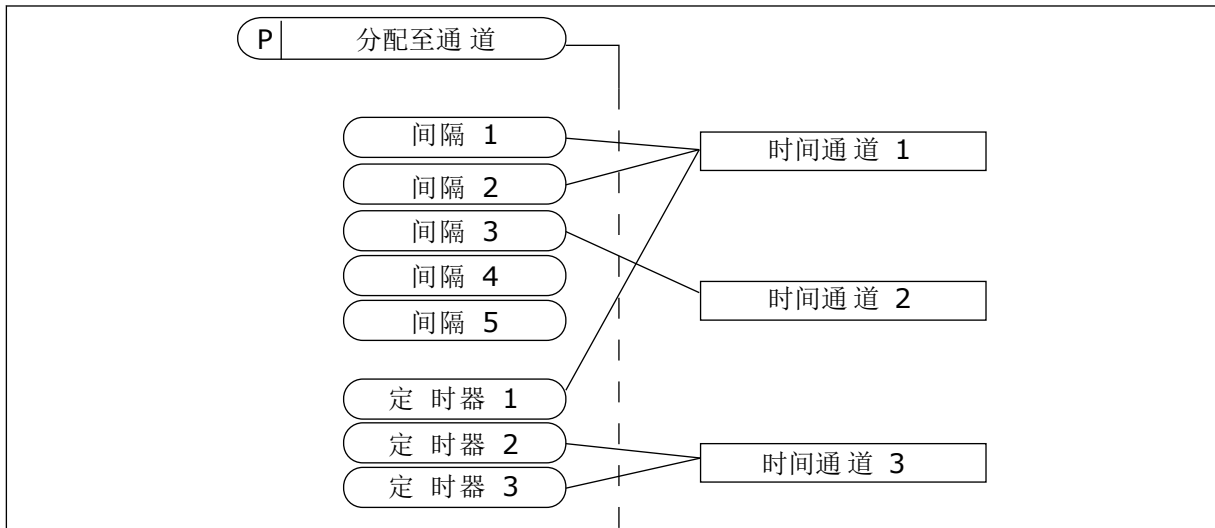
关闭时间：09:00:00

开始日：星期一

结束日：星期五

定时器

使用定时器可通过来自数字输入（或时间通道）的命令来设置时间通道在某个时间段内处于活动状态。



图 73: 激活信号来自数字输入或虚拟数字输入，例如时间通道。定时器从下降沿往下计数。

以下参数将在插槽 A 上的数字输入 1 闭合时将定时器设置为活动状态。它们还会使定时器在打开后保持活动状态 30 秒。

- 持续时间：30 秒
- 定时器：数字输入插槽 A.1

您可以使用 0 秒持续时间超控从数字输入激活的时间通道。不会在下降沿之后产生任何关闭延迟。

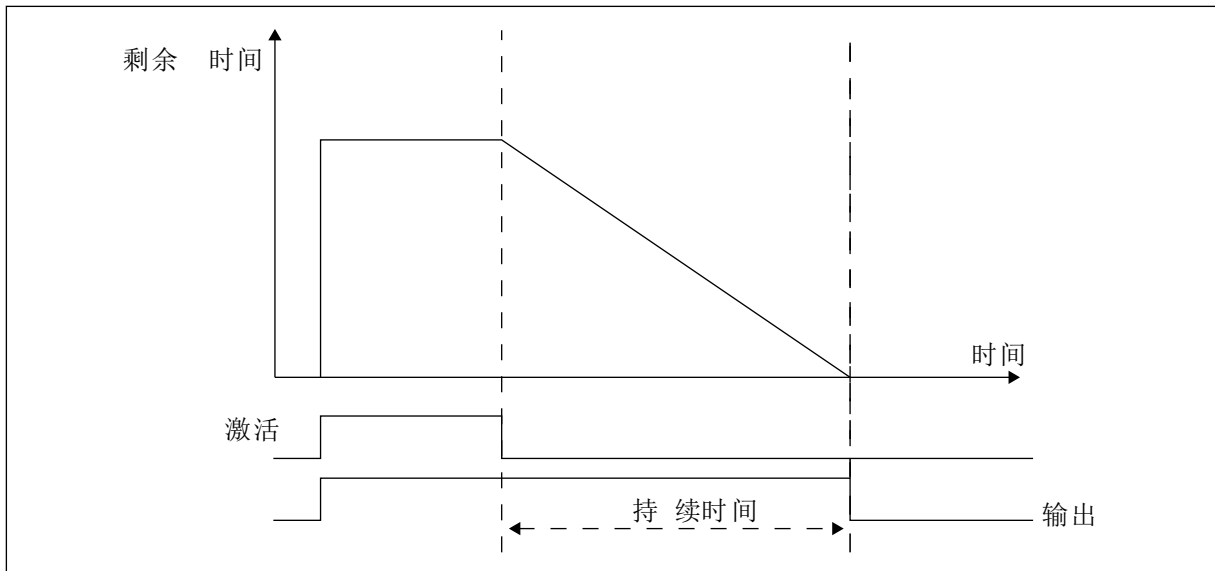
示例：

问题：

交流变频器在仓库中用于进行空气调节。它必须在工作日的上午 7 点至下午 5 点和周末的上午 9 点至下午 1 点运行。如果建筑物内有人，变频器还必须在这些小时以外的时间运行。人员离开后，变频器必须继续运行 30 分钟。

解决方案：

设置 2 个间隔，1 个用于工作日，1 个用于周末。还需要一个定时器以便在设置的小时以外激活过程。请参见下面的配置。

间隔 1

P3.12.1.1：开启时间：07:00:00

P3.12.1.2：关闭时间：17:00:00

P3.12.1.3：天数：星期一、星期二、星期三、星期四、星期五

P3.12.1.4：分配至通道：时间通道 1



图 74: 使用定时器功能以产生间隔



图 75: 进入编辑模式

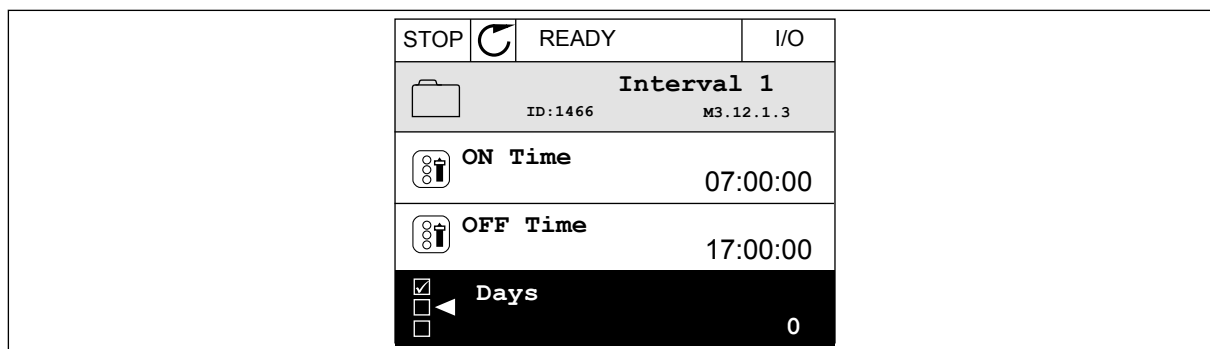

图 76: 工作日的复选框选择

间隔 2

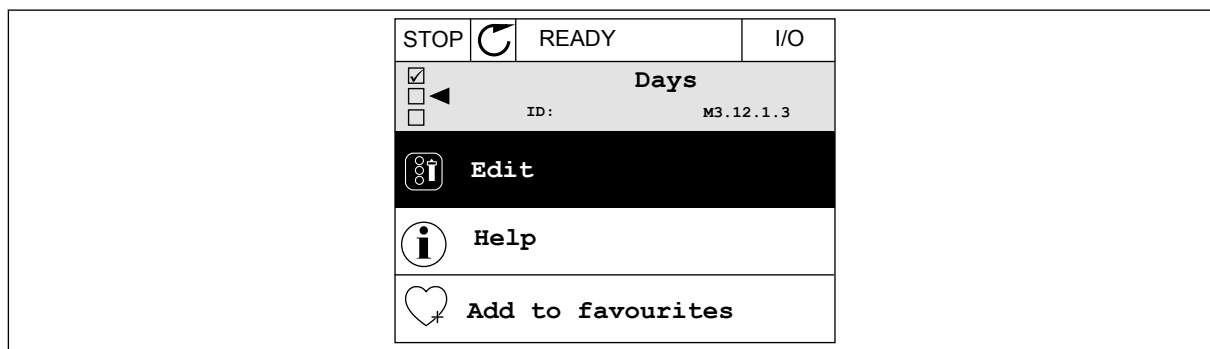
- P3.12.2.1 : 开启时间 : 09:00:00
- P3.12.2.2 : 关闭时间 : 13:00:00
- P3.12.2.3 : 天数 : 星期六、星期日
- P3.12.2.4 : 分配至通道 : 时间通道 1

定时器 1

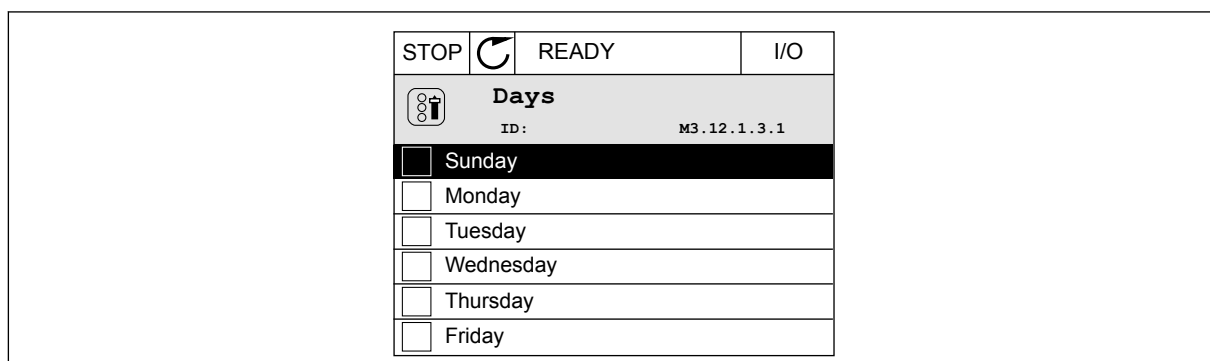
- P3.12.6.1 : 持续时间 : 1800 秒 (30 分钟)
- P3.12.6.2 : 定时器 1 : DigIn SlotA.1 (此参数位于数字输入菜单中。)
- P3.12.6.3 : 分配至通道 : 时间通道 1
- P3.5.1.1 : 控制信号 1 A : 用于 I/O 运行命令的时间通道 1



图 77: 时间通道 1 (而非数字输入) 用作启动命令的控制信号

10.10 PID 控制器

P3.13.1.9 死区 (ID 1056)

P3.13.1.10 死区延迟 (ID 1057)

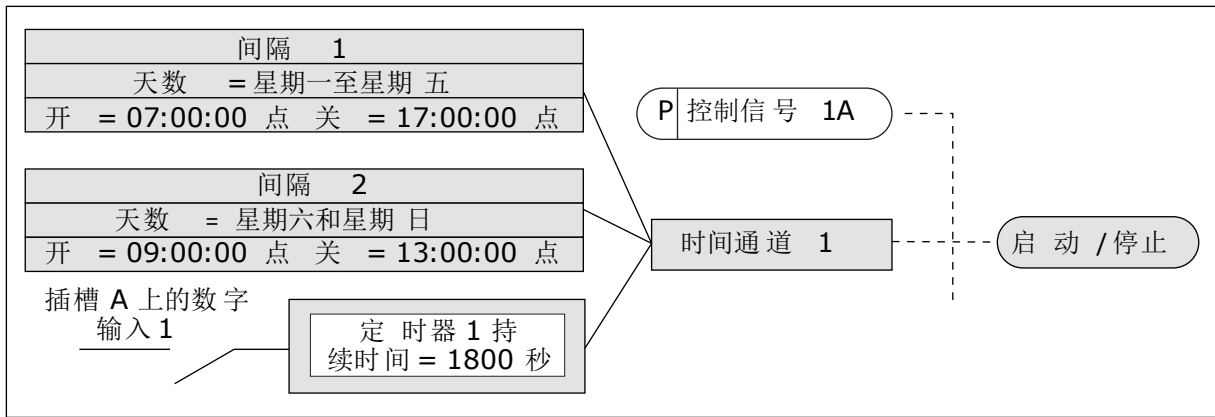
如果实际值保持在死区的时间达到死区延迟中设置的时间，PID 控制器输出将被锁定。此功能可防止促动器 (例如阀门) 出现磨损和不必要的移动。



图 78: 死区功能

10.10.1 前馈

P3.13.4.1 前馈功能 (ID 1059)

前馈功能通常需要准确的过程模式。在某些情况下，增益和偏移类型的前馈就足够了。前馈部分不使用实际控制过程值的反馈测量值。前馈控制使用其他可影响控制过程值的测量值。

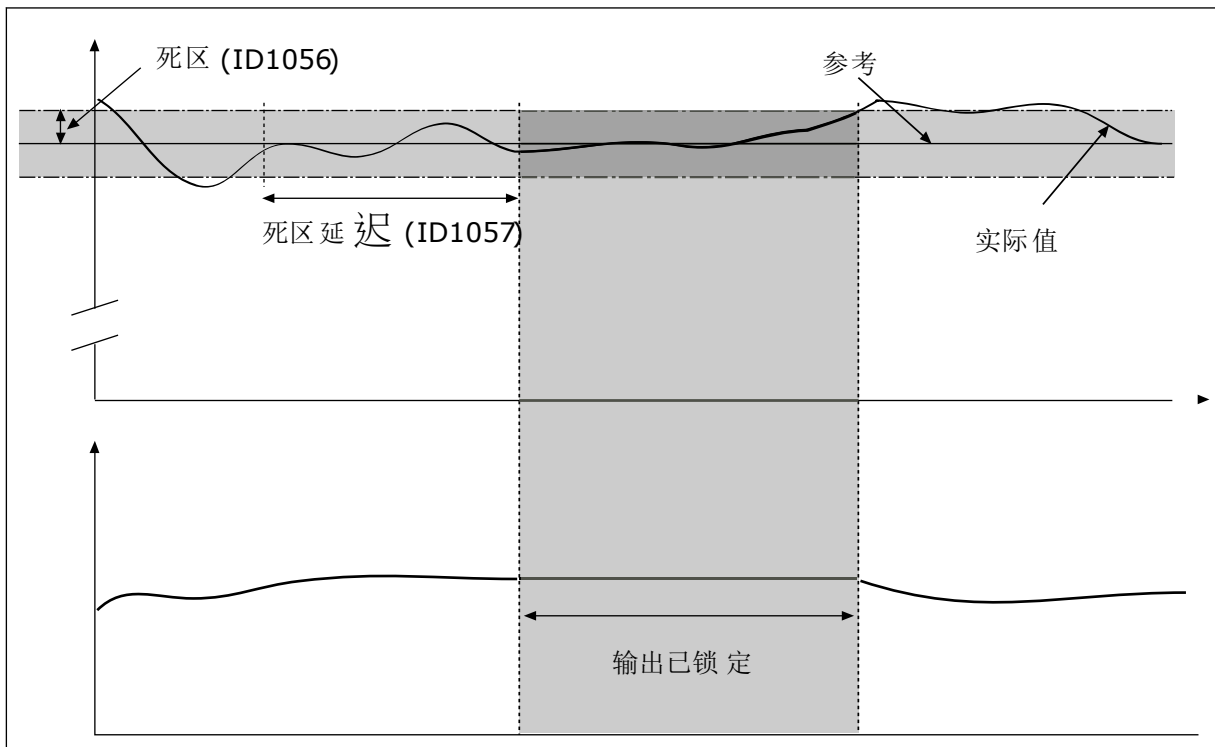
示例 1：

可以通过流量控制来控制水箱的水位。目标水位设置为设置点，实际水位设置为反馈。控制信号监控流入的流量。

流出量类似于可测量的干扰。通过干扰测量，您可以通过添加到 PID 输出的前馈控制（增益和偏移）调整此干扰。PID 控制器将会以更快的速度（如果您仅测量级别）对流出量的变化做出反应。



图 79: 前馈控制

10.10.2 睡眠功能

P3.13.5.1 SP1 睡眠频率 (ID 1016)

当变频器的输出频率降至在此参数中设置的频率限制以下时，变频器将进入睡眠模式（即变频器停止）。

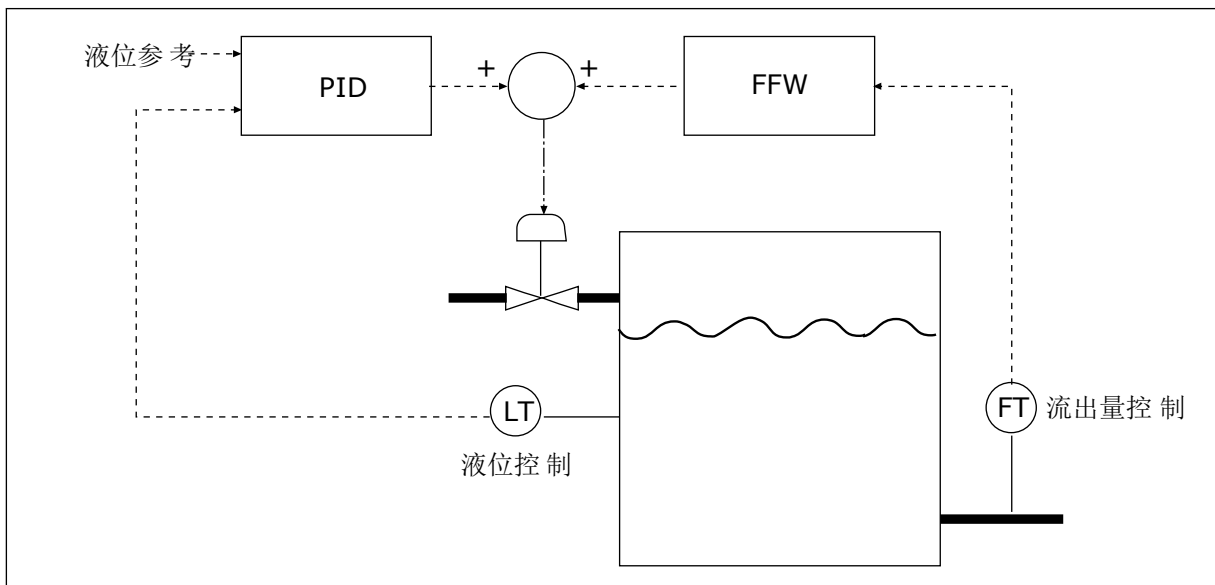
当 PID 控制器设置点信号来自设置点源 1 时将使用此参数的值。

进入睡眠模式的条件

- 输出频率持续低于睡眠频率的时间长于定义的睡眠延迟时间
- PID 反馈信号持续高于定义的唤醒级别

从睡眠状态唤醒的条件

- PID 反馈信号降至定义的唤醒级别以下



注意!

唤醒级别设置不正确可能会使变频器无法进入睡眠模式

P3.13.5.2 SP1 睡眠延迟 (ID 1017)

当变频器的输出频率低于睡眠频率限制以下的时间长于此参数中设置的时间时，变频器将进入睡眠模式（即变频器停止）。

当 PID 控制器设置点信号来自设置点源 1 时将使用此参数的值。

P3.13.5.3 SP1 唤醒级别 (ID 1018)

P3.13.5.4 SP1 唤醒模式 (ID 1019)

使用这些参数，您可以设置变频器从睡眠模式唤醒的时间。

PID 反馈的值降至唤醒级别以下时，变频器将从睡眠模式唤醒。

此参数定义唤醒级别是用作静态绝对级别，还是用作相对级别（随 PID 设置点值而变化）。

选择 0 = 绝对级别（唤醒级别是不随设置点值而变化的静态级别。）

选择 1 = 相对设置点（唤醒级别是实际设置点值以下的偏移值。唤醒级别随实际设置点而变化。）



图 80: 唤醒模式：绝对级别



图 81: 唤醒模式：相对设置点

P3.13.5.5 SP1 睡眠提升 (ID 1793)

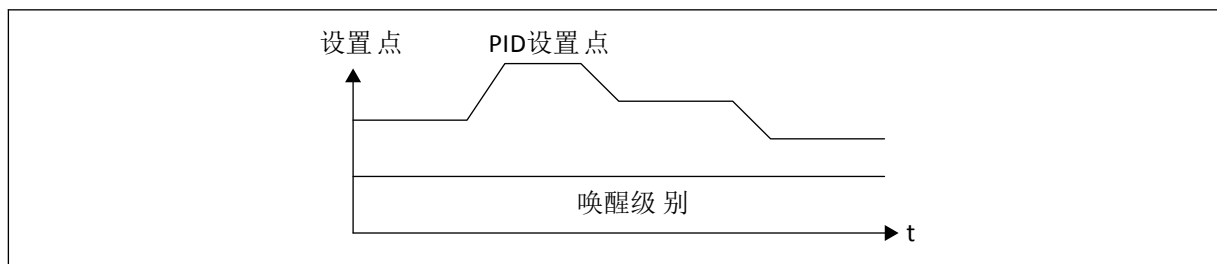
在变频器进入睡眠状态前，PID 调节设置点会自动增加，这提供了更高的过程值。而且当有一些适度泄漏时，睡眠状态更长。

当具有频率阈值和延迟时会使用提升级别，而且变频器会进入睡眠状态。当实际值达到设置点的增量时，设置点上的提升增量将被清除，而变频器将进入睡眠状态，电机停止工作。提升增

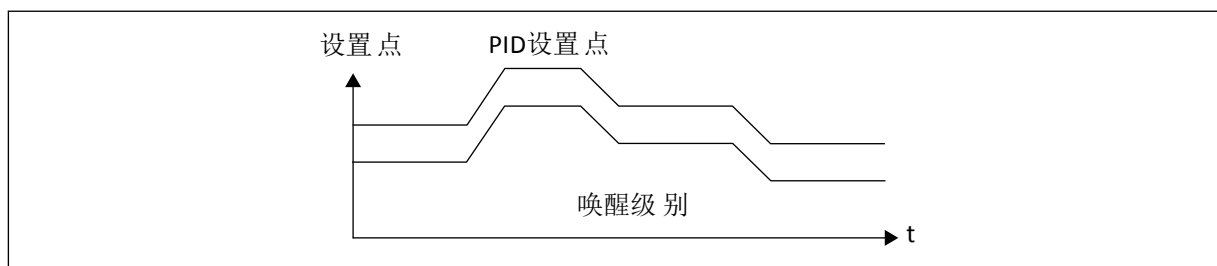
量与正向 PID 调节 (P3.13.1.8 = 正常) 呈正相关 , 与反向 PID 调节 (P3.13.1.8 = 反转) 呈负相关。

如果实际值未达到递增后的设置点 , 提升值也会在 P3.13.5.5 设置的时间结束后清除。变频器采用正常设置点进入正常调节。

在多泵安装中 , 如果一个辅助泵在提升期间启动 , 提升顺序会停止 , 正常调节继续。

P3.13.5.5 SP2 睡眠频率 (ID 1075)

请参见 P3.13.5.1 参数的说明。

P3.13.5.6 SP2 睡眠延迟 (1076)

请参见 P3.13.5.2 参数的说明。

P3.13.5.7 SP2 唤醒级别 (ID 1077)

请参见 P3.13.5.3 参数的说明。

P3.13.5.8 SP2 唤醒模式 (ID 1020)

请参见 P3.13.5.4 参数的说明

P3.13.5.11 SP2 睡眠提升 (ID 1794)

请参见 P3.13.5.5 参数的说明。

10.10.3 反馈监控

使用反馈监控可确保 PID 反馈值 (过程值或实际值) 保持在设置的限制内。例如 , 使用此功能可以查找管破裂并停止溢流。

这些参数设置 PID 反馈信号保持在正确状态的范围。如果 PID 反馈信号未保持在该范围 , 并且这种状态的持续时间长于延迟时间 , 将会显示反馈监控故障 (故障代码 101)。

P3.13.6.1 启用反馈监控 (ID 735)



图 82: 反馈监控功能

P3.13.6.2 上限 (ID 736)

P3.13.6.3 下限 (ID 758)

围绕参考值设置上限和下限。如果实际值高于或低于限值，计数器会开始顺数计数。如果实际值在限值范围内，计数器将倒数计数。当计数器的值高于 P3.13.6.4 延迟的值时，将会显示警报或故障。您可以使用参数 P3.13.6.5 (PID1 监控故障响应) 选择响应。

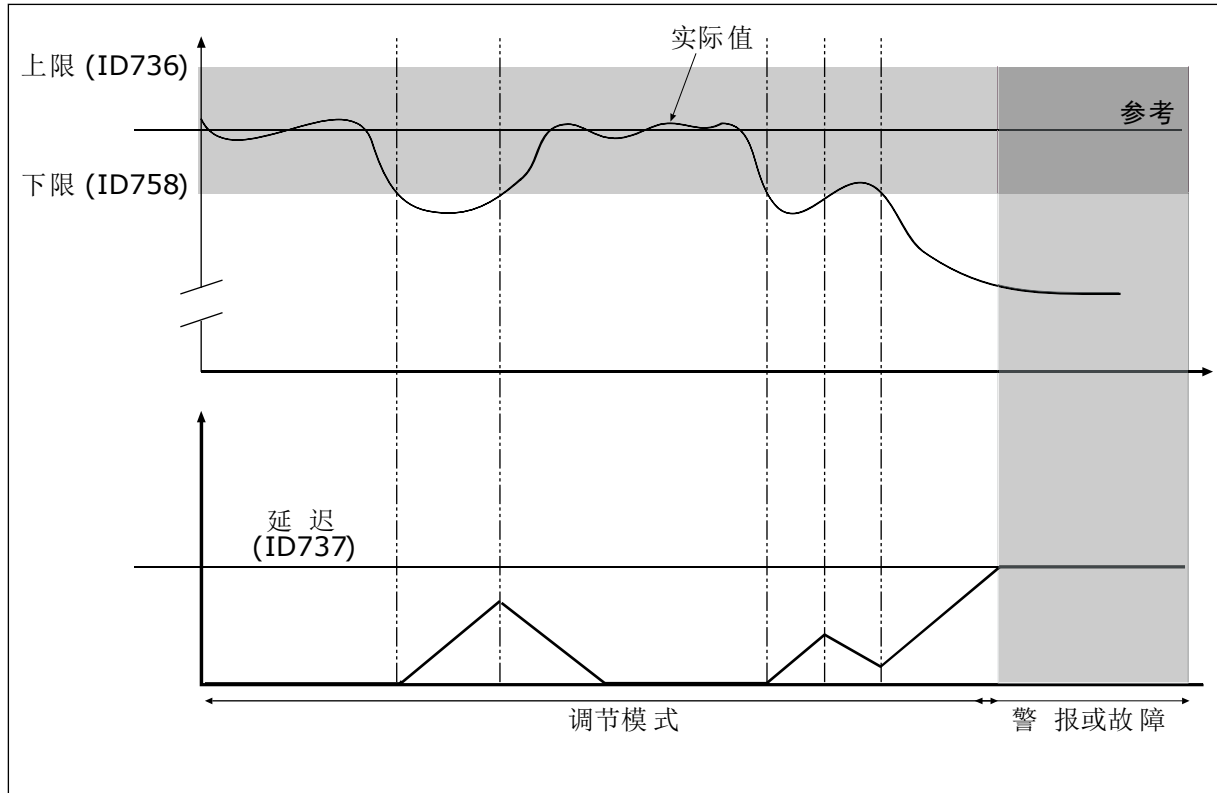
10.10.4 压力损失补偿

如果对一根具有多个出口的长管加压，则安装传感器的最佳位置是管的中间（图中的位置 2）。也可以将传感器直接放在泵之后。这样可直接在泵的后面提供适当的压力，但在管道的下面部分，压力将会随着流量而降低。



图 83: 压力传感器的位置

P3.13.7.1 为设置点 1 启用补偿 (ID 1189)**P3.13.7.2 设置点 1 最大补偿 (ID 1190)**

传感器放置在位置 1。管中的压力在无流量时保持恒定。但如果有流量，压力将在管道的下游部分降低。要对此进行补偿，请根据流量的增加提高设置点。之后，会通过输出频率预估流量，设置点会随着流量以线性方式增加。

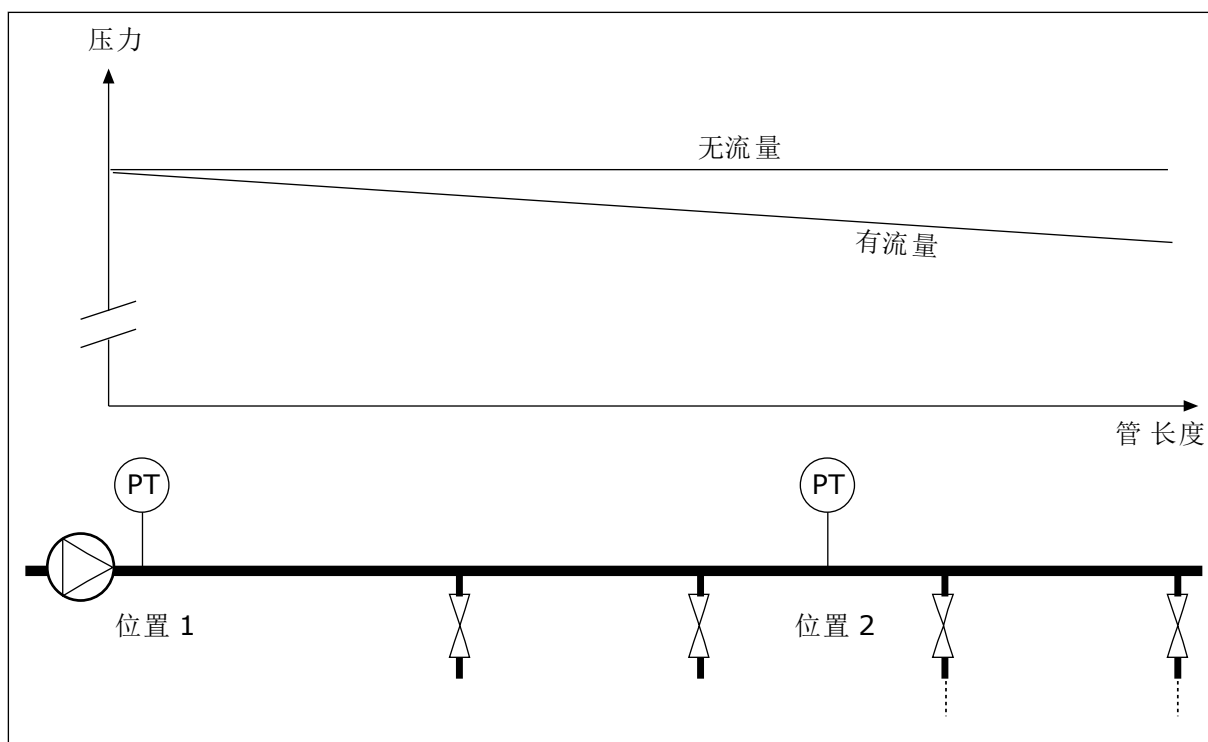

图 84: 压力损失补偿的启用设置点 1

10.10.5 软填充

软填充功能用于在 PID 控制器开始施加控制之前，以低速将过程移动到设置的级别。如果在超时间内未达到设置的级别，将会显示故障。

您可以使用此功能缓慢地填充空管道，避免可能会破坏管道的强水流。

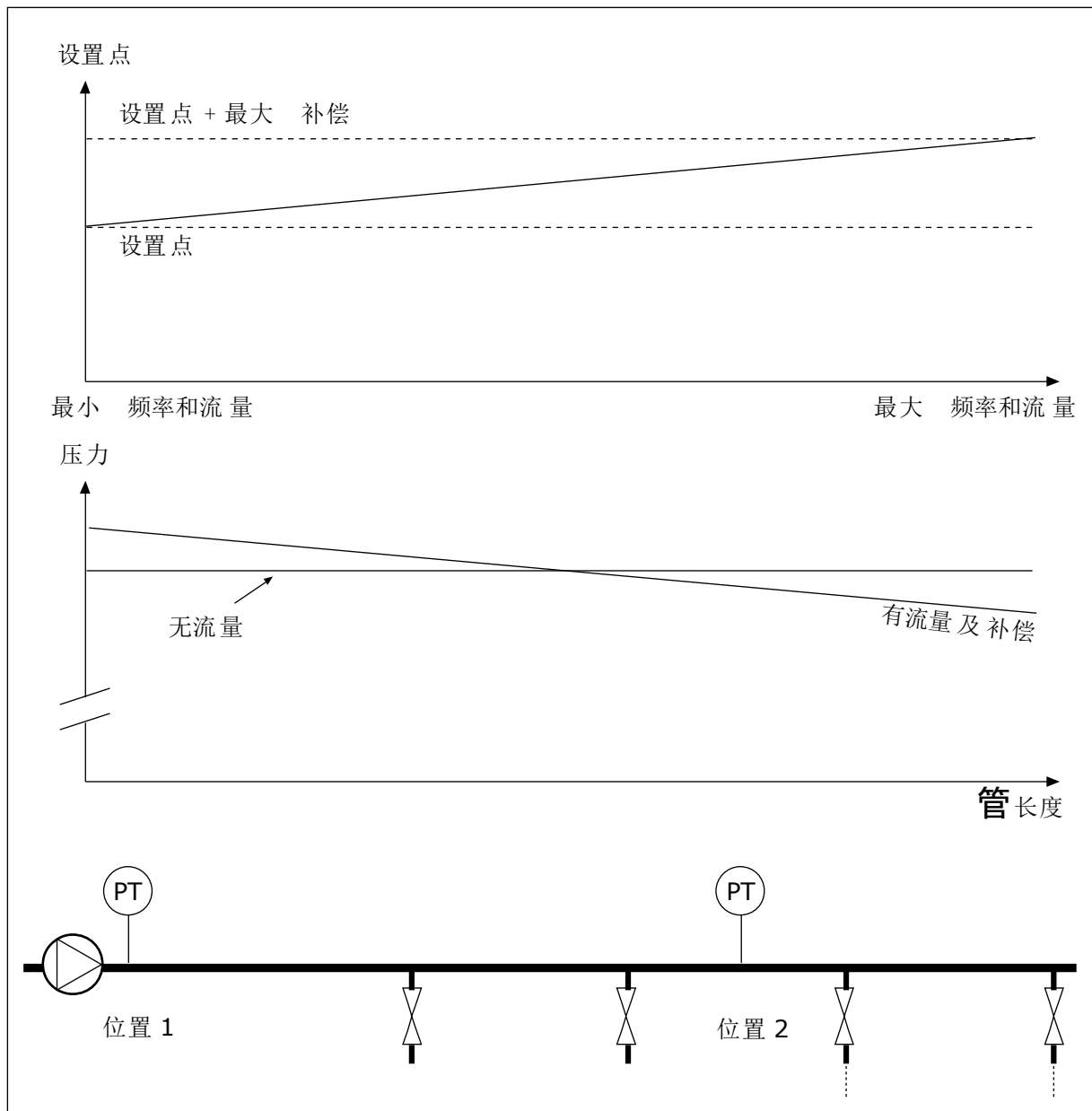
建议在使用多泵功能时始终使用软填充功能。

P3.13.8.1 软填充功能 (ID 1094)

软填充功能的工作模式由此参数指定。

0 = 禁用

1 = 启用 (级别)

变频器以恒定频率 (P3.13.8.2 软填充频率) 运行，直到 PID 反馈信号达到软填充级别 (P3.13.8.3 软填充级别)。PID 控制器开始调节。

此外，如果 PID 反馈信号未在软填充超时 (P3.13.8.4 软填充超时) 内达到软填充级别，将会显示软填充故障 (P3.13.8.4 软填充超时设置为大于 0)。

软填充模式用于垂直安装。

2 = 启用 (超时)

变频器以恒定频率 (P3.13.8.2 软填充频率) 运行，直到超过软填充时间 (P3.13.8.4 软填充超时)。软填充时间过后，PID 控制器开始调节。

在此模式下，软填充故障不可用。

软填充模式通常用于水平安装。

P3.13.8.2 软填充频率 (ID 1055)

此参数提供了软填充功能被激活时使用的恒定频率参考。

P3.13.8.3 软填充级别 (ID 1095)

若要使用参数，请在 P3.13.8.1 软填充功能下选择启用 (水平) 选项。

此参数提供超过就将停用软填充功能并且 PID 控制器开始调节的 PID 反馈信号级别。

P3.13.8.4 软填充超时 (ID 1096)

如果您在参数 P3.13.8.1 软填充功能中选择了启用 (水平) 选项，软填充超时参数会提供软填充级别的超时数，之后会显示软填充故障。

如果您在参数 P3.13.8.1 软填充功能中选择了启用 (超时)，参数软填充超时会提供在 PID 控制器开始调节之前变频器以恒定软填充频率 (P3.13.8.2 软填充频率) 运行的时间量。

P3.13.8.5 软填充故障响应 (ID 738)

F100 的故障响应选项，PID 软填充超时故障。

0 = 无动作

1 = 警报

2 = 故障 (根据停止模式停止)

3 = 故障 (惯性停机)

10.10.6 输入压力监控

使用输入压力监控功能可确保泵的入口中有足够的水。有足够水时，泵不会吸入空气，因而不会产生吸蚀。要使用此功能，请在泵入口处安装一个压力传感器。

如果泵的输入压力低于设置的警报限制，将会显示警报。PID 控制器的设置点值会降低，导致泵的输出压力降低。如果压力低于故障限制，泵会停止并显示故障。



图 85: 压力传感器的位置



图 86: 输入压力监控功能

10.10.7 检测到无需求时的睡眠功能

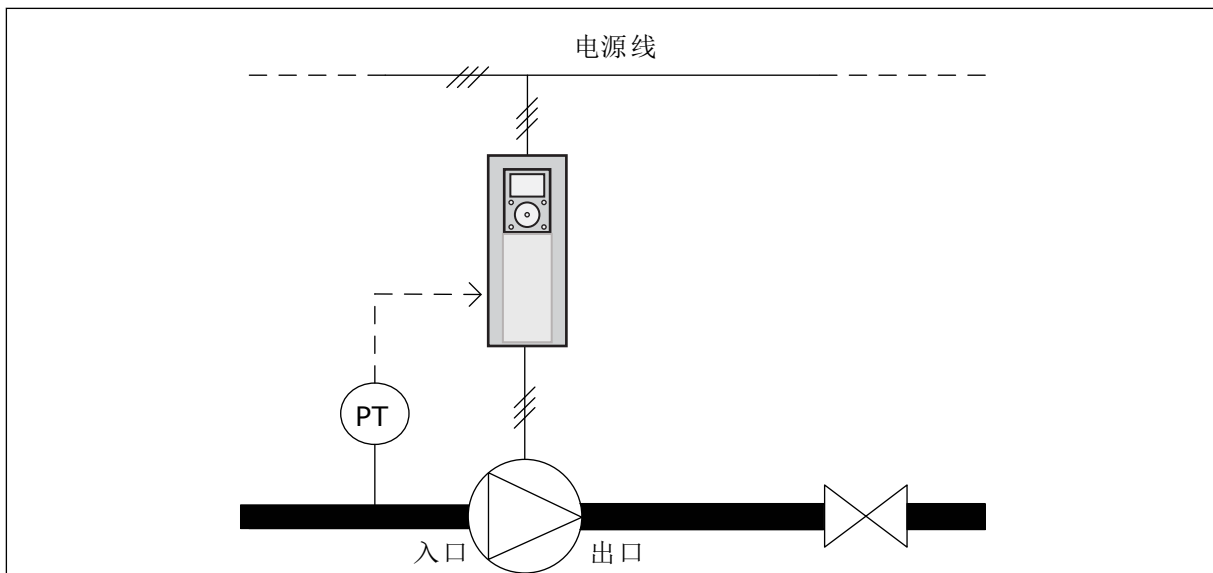
当系统中无需求时，此功能确保泵不以高速度工作。

当 PID 反馈信号和变频器输出频率在特定迟滞范围内停留的时间比用参数 P3.13.10.4 SNDD 监控时间设置的时间更长时，此功能会激活。

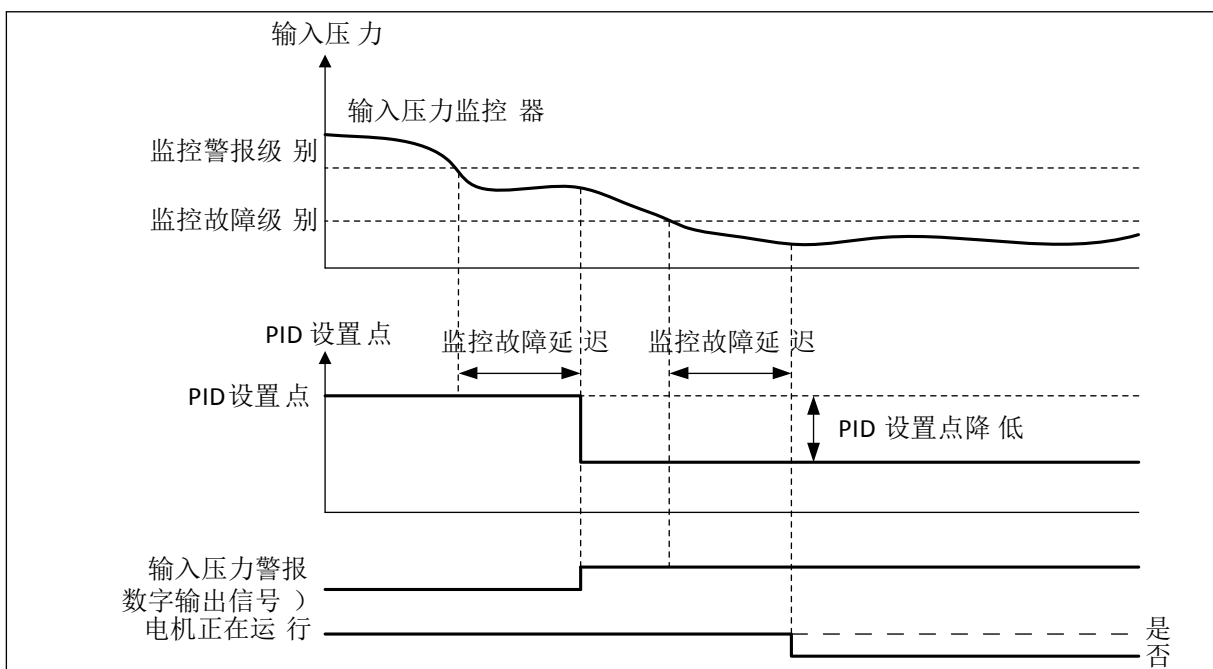
PID 反馈信号和输出频率有不同的迟滞设置。选定的过程单位中提供了围绕 PID 设置点值的 PID 反馈迟滞（SNDD 错误迟滞 P3.13.10.2）。

当此功能激活时，一个短期的偏移值（SNDD 实际添加）会被内部加入反馈值中。

- 如果系统中无需求，PID 输出和变频器的输出频率会降到 0 方向。如果 PID 反馈值停留在迟滞范围，变频器会进入睡眠模式。
- 如果 PID 反馈值未停留在迟滞范围，此功能将被禁用且变频器持续运行。



图 87: 睡眠，检测到无需求

- | | |
|--|---|
| <ul style="list-style-type: none"> A. 变频器的输出频率 B. PID 反馈值 C. PID 设置点值 D. SNDD 频率迟滞 (P3.13.10.3) E. SNDD 错误迟滞 (P3.13.10.2) 围绕 PID 设置点值的迟滞范围。 F. SNDD 实际添加 (P3.13.10.5) G. SNDD 监控时间 (P3.13.10.4) | <ul style="list-style-type: none"> H. PID 反馈值和变频器的输出频率在设置的时间 (SNDD 监控时间) 内都处于迟滞范围。PID 反馈值中已加入偏移值 (SNDD 实际添加)。 I. SP1 睡眠延迟时间 (P3.13.5.2) J. 变频器进入睡眠模式。 K. 过程单位 (P3.13.1.4) |
|--|---|

P3.14.1.7 过程单位选择 (ID 1636)

P3.14.1.8 过程单位最大值 (ID 1664)

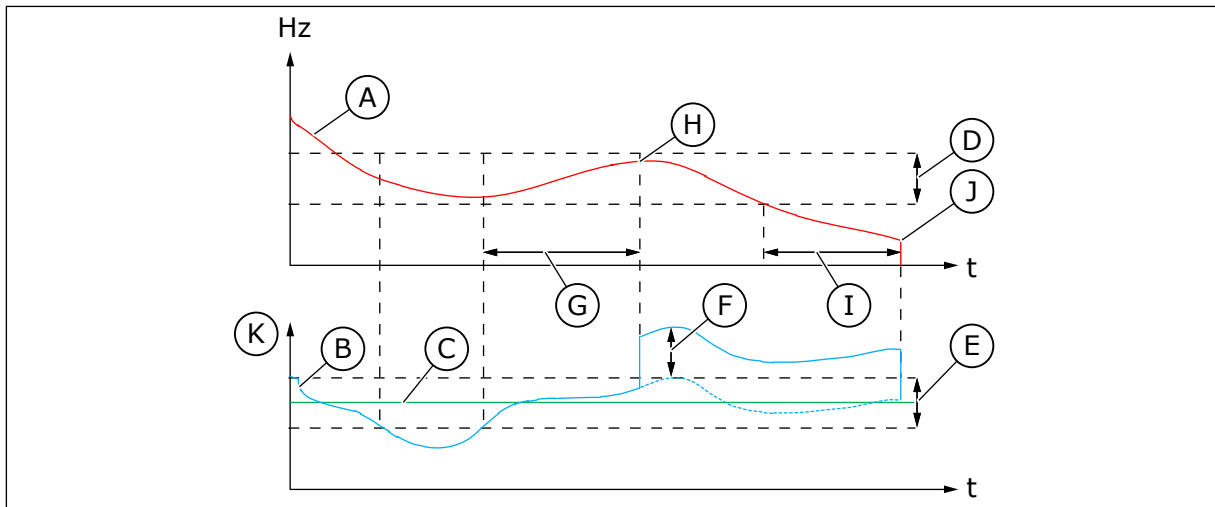
P3.14.1.9 过程单位最小值 (ID 1665)

使用参数过程单位选择、过程单位最小值和过程单位最大值，您可以看到与 PID 控制（例如反馈和设置点）相关的以所选过程单位（例如巴或帕斯卡）显示的所有参数和监测值。

参数过程单位最小值和过程单位最大值设置为与反馈传感器的范围一致。

示例：

在泵应用中，压力传感器的信号范围为 4-20mA，对应于 0-10 巴的压力。PID 控制器的过程单位设置是：

- ProcessUnitSel.= 巴
- ProcessUnitMin = 0,00 巴
- ProcessUnitMax = 10,00 巴

10.10.8 多设置点

P3.13.12.1 多设置点 0 (ID 15560)

P3.13.12.2 多设置点 1 (ID 15561)

P3.13.12.3 多设置点 2 (ID 15562)

P3.13.12.4 多设置点 3 (ID 15563)

P3.13.12.5 多设置点 4 (ID 15564)

P3.13.12.6 多设置点 5 (ID 15565)

P3.13.12.7 多设置点 6 (ID 15566)

P3.13.12.8 多设置点 7 (ID 15567)

P3.13.12.9 多设置点 8 (ID 15568)

P3.13.12.10 多设置点 9 (ID 15569)

P3.13.12.11 多设置点 10 (ID 15570)

P3.13.12.12 多设置点 11 (ID 15571)

P3.13.12.13 多设置点 12 (ID 15572)

多设置点 13 (ID 15573)

P3.13.12.14 多设置点 13 (ID 15573)

P3.13.12.15 多设置点 14 (ID 15574)

P3.13.12.16 多设置点 15 (ID 15575)

此参数显示 PID 控制器的预设设置点值。这些值显示在过程单位中，由参数 P3.13.1.4 过程单位选择来选择。

**注意!**

如果参数 P3.13.1.5 过程单位最小值或 P3.13.1.6 过程单位最大值都更改，这些参数也会自动更改。

10.10.8.1 P3.13.12.17 多设置点选择位 0 (ID 15576)

P3.13.12.18 多设置点选择位 1 (ID 15577)

P3.13.12.19 多设置点选择位 2 (ID 15578)

P3.13.12.20 多设置点选择位 3 (ID 15579)

此参数提供用于选择多设置点 0-15 的数字输入信号。

若要启用多设置点功能，请将参数 P3.13.2.5 PID 设置点选择或 P3.13.2.10 设置点源 2 选择设置为多设置点。

表 116: 多设置点值的选择

数字输入信号 (x = 数字输入信号激活)				选择的设置点值
多设置点选择 0 (P3.13.12.17)	多设置点选择 1 (P3.13.12.18)	多设置点选择 2 (P3.13.12.19)	多设置点选择 3 (P3.13.12.20)	
				多设置点 0
X				多设置点 1
	X			多设置点 2
X	X			多设置点 3
		X		多设置点 4
X		X		多设置点 5
	X	X		多设置点 6
X	X	X		多设置点 7
			X	多设置点 8
X			X	多设置点 9
	X		X	多设置点 10
X	X		X	多设置点 11
		X	X	多设置点 12
X		X	X	多设置点 13
	X	X	X	多设置点 14
X	X	X	X	多设置点 15

10.11 多泵功能

多泵功能让您能控制最多有 8 台电机 (例如, 泵、风机或压缩机) 并行运行的系统。变频器的内部 PID 控制器会运行足够数量的电机并在需要时控制电机的速度。

10.11.1 多泵 (多变频器) 的调试检查表

检查表能帮助您配置多泵 (多变频器) 系统的基本设置。如果您使用键盘实施参数化, 应用向导能帮助您实现上述基本设置。

开始调试变频器, 将 PID 反馈信号 (例如, 压力传感器) 连接至模拟输入 (默认: AI2)。仔细检查系统中的所有变频器。

步骤	动作
1	<p>检查接线。</p> <ul style="list-style-type: none"> 有关变频器的正确电源布线（电源电缆、机电缆），请参见安装手册。 有关正确的控制布线（I/O、PID 反馈传感器、通信），请参见图 18 多泵（多变频器）系统的电机接线图，示例 1A 和图 16 多泵（多变频器）应用程序的默认控制连接。 如果可靠性是必须的，请确保 PID 反馈信号（默认为：AI2）连接到至少 2 个变频器。有关接线说明，请参见图 18 多泵（多变频器）系统的电机接线图，示例 1A。
2	<p>启动变频器并开始参数化。</p> <ul style="list-style-type: none"> 对已连接 PID 反馈信号的变频器开始参数化。这些变频器可作为多泵系统的主机运行。 您可以使用键盘或 PC 工具进行参数化。
3	<p>使用参数 P1.2 选择多泵（多变频器）应用配置。</p> <ul style="list-style-type: none"> 当使用参数 P1.2 应用 (ID 212) 选择多泵（多变频器）应用时，大多数与多泵有关的设置和配置都将自动生成。请参见 2.5 多泵（多变频器）应用程序向导。 如果您使用键盘实施参数化，应用向导会在参数 P1.2 应用 (ID 212) 更改时启动。应用向导会帮助您解决与多泵相关的问题。
4	<p>设置电机参数。</p> <ul style="list-style-type: none"> 设置由电机标牌指定的电机铭牌参数。
5	<p>设置在多泵系统中使用的变频器总数。</p> <ul style="list-style-type: none"> 此值通过参数 P1.35.14（快速设置参数菜单）设置。 相同的参数在菜单参数 -> 组 3.15 -> P3.15.2 中 默认为多泵系统配有 3 台泵（变频器）。
6	<p>选择连接到变频器的信号。</p> <ul style="list-style-type: none"> 前往参数 P1.35.16（快速设置参数菜单）。 相同的参数在菜单参数 -> 组 3.15 -> P3.15.4 中。 如果连接了 PID 反馈信号，则该变频器可以作为多泵系统的主机运行。如果未连接信号，该变频器将作为从属设备运行。 如果启动信号和 PID 反馈信号（例如压力传感器）同时连接到变频器，请选择已连接的信号。 如果仅启动信号连接到变频器（PID 反馈信号未连接），请选择仅启动信号。 如果启动信号或 PID 反馈信号均未连接到变频器，请选未连接。
7	<p>设置泵的 ID 编号。</p> <ul style="list-style-type: none"> 前往参数 P1.35.15（快速设置参数菜单）。 相同的参数在菜单参数 -> 组 3.15 -> P3.15.3 中。 多泵系统中的每个变频器必须配有一个其他变频器没有的 ID 号，以在变频器之间进行正确通信。ID 号必须按照数字顺序排列，并从数字 1 开始。 连接了 PID 反馈信号的变频器配有最小的 ID 号（例如，ID 1 和 ID 2）。这样可以在系统通电时提供最短的启动延迟。

步骤	动作
8	<p>配置互锁功能。</p> <ul style="list-style-type: none"> • 前往参数 P1.35.17 (快速设置参数菜单)。 • 相同的参数在菜单参数 -> 组 3.15 -> P3.15.5 中。 • 默认情况下,互锁功能为禁用状态。 • 如果互锁信号连接到变频器的数字输入 DI5,请选择启用。互锁信号是一种数字输入信号,能告知此泵是否能用于多泵系统。 • 如果互锁信号未连接到变频器的数字输入 DI5,请选择不使用。系统假设多泵系统中的所有泵均处于可用状态。
9	<p>检查 PID 设置点信号的来源。</p> <ul style="list-style-type: none"> • 默认情况下,PID 设置点值来自参数 P1.35.9 键盘设置点 1。 • 如有必要,您可以用参数 P1.35.8 更改 PID 设置点信号的来源。例如,您可以选择模拟输入或现场总线过程数据输入 1-8。

多泵系统的基本配置已经完成。配置系统中的下一变频器时也可以使用此检查表。

10.11.2 系统配置

多泵功能具有 2 种不同配置。配置由系统中变频器的数量指定。

单变频器配置

单变频器模式能控制包含 1 个变速泵和最多 7 个辅助泵的系统。变频器的内部 PID 控制器控制 1 个泵的速度,并通过继电器输出对辅助泵发出开机、停机信号。将辅助泵切换到供电干线需要外部接触器。



图 88: 单变频器配置 (PT = 压力传感器)

多变频器配置

多变频器模式 (Multimaster 和 Multifollower) 能控制包含最多 8 个变速泵的系统。每个泵均由一个变频器控制。变频器的内部 PID 控制器控制所有泵。变频器使用通信总线 (Modbus RTU) 进行通信。

下图显示多变频器配置原理。有关多泵系统的通用电气图示，另请参见图 18 多泵 (多变频器) 系统的电机接线图，示例 1A。

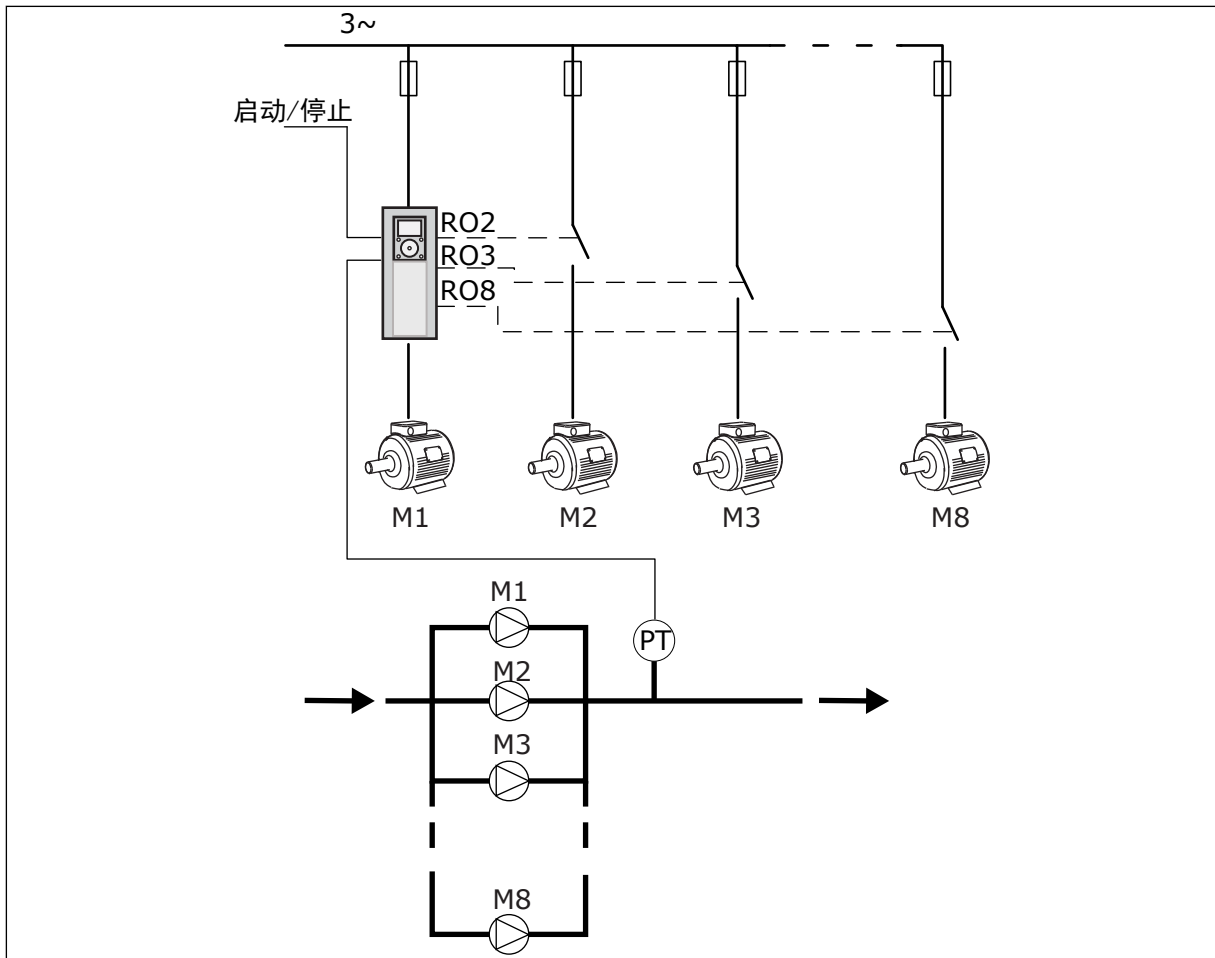

图 89: 多变频器配置 (PT = 压力传感器)

P3.15.1 多泵模式 (ID 1785)

多泵系统的配置和工作模式由此参数指定。

0 = 单变频器

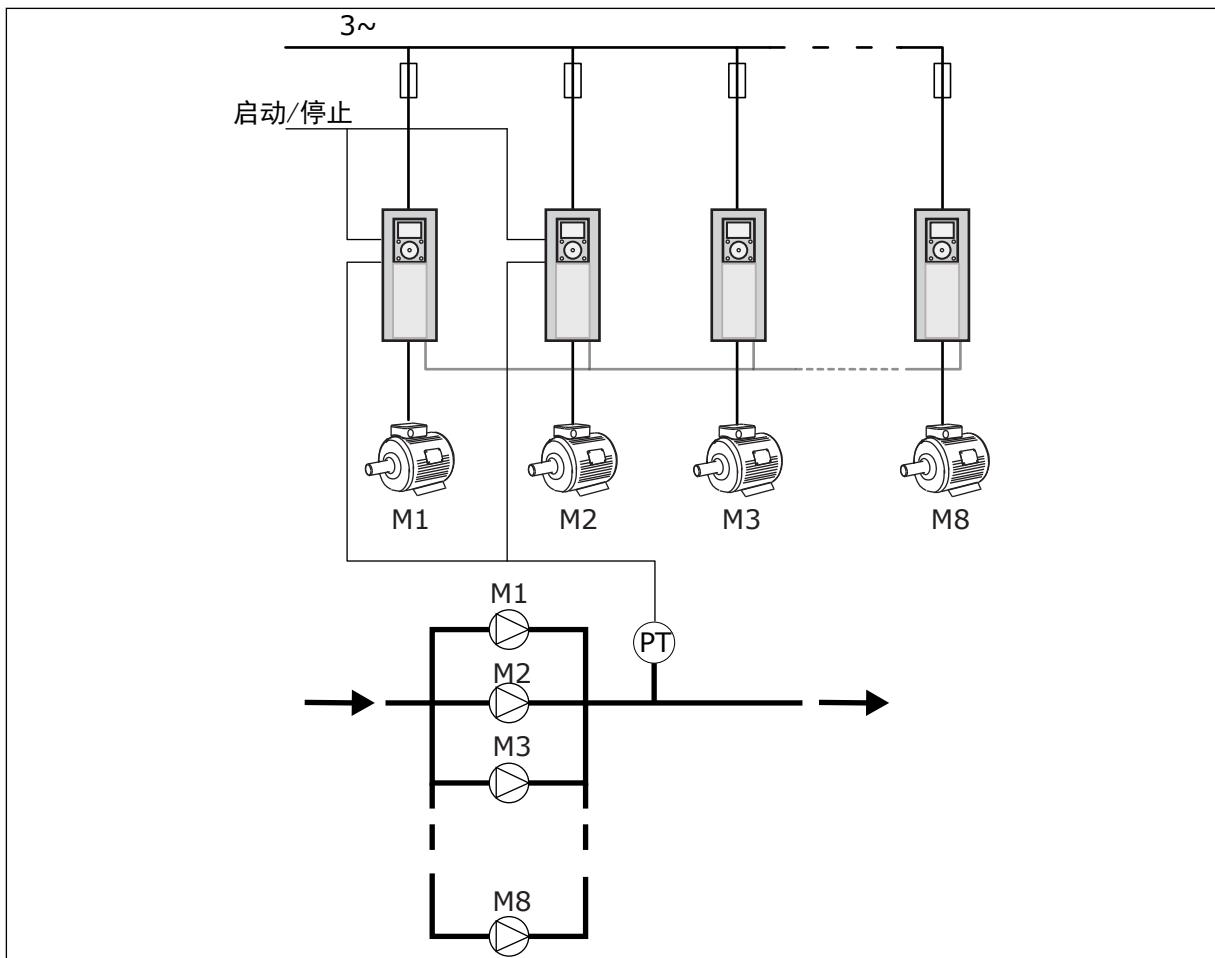
单变频器模式能控制包含 1 个变速泵和最多 7 个辅助泵的系统。变频器的内部 PID 控制器控制 1 个泵的速度，并通过继电器输出对辅助泵发出开机、停机信号。将辅助泵切换到供电干线需要外部接触器。

其中一个泵连接至变频器并控制系统。当控制泵检测到需要更高容量（以最大频率运行）时，变频器通过向控制信号提供继电器输出来启动下一个辅助泵。当辅助泵启动后，控制泵将从最小频率开始继续控制。

当控制系统的泵检测到容量过剩时（以最小频率运行），它会让启动的辅助泵停机。如果控制泵检测到容量过剩时辅助泵并未运行，它将进入睡眠模式（如果睡眠功能已启用）。



图 90: 单变频器模式控制

P1 控制系统的泵

B 连接至电源的辅助泵 (直接上线)

1 = MULTIFOLLOWER

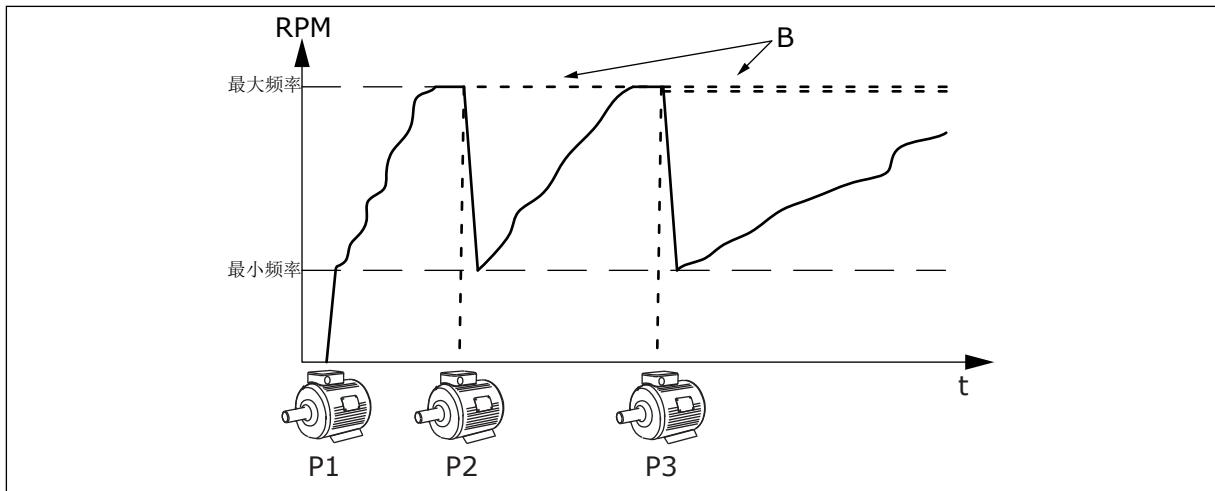
Multifollower 模式能控制包含最多 8 个变速辅助泵的系统。每个泵均由一个变频器控制。变频器的内部 PID 控制器控制所有泵。

其中一个泵始终控制系统。当控制泵检测到需要更高容量 (以最大频率运行), 泵会使用通信总线来启动下一个泵。下一个泵加速并以控制泵的速度开始运行。辅助泵以控制系统的泵的速度运行。

当控制系统的泵检测到容量过剩时 (以最小频率运行), 它会让启动的泵停机。如果控制泵检测到容量过剩时辅助泵并未运行, 它将进入睡眠模式 (如果睡眠功能已启用)。



图 91: Multifollower 模式下的控制

P1 泵控制系统。

P2 泵以 P1 的速度运行。

P3 泵以 P1 的速度运行。

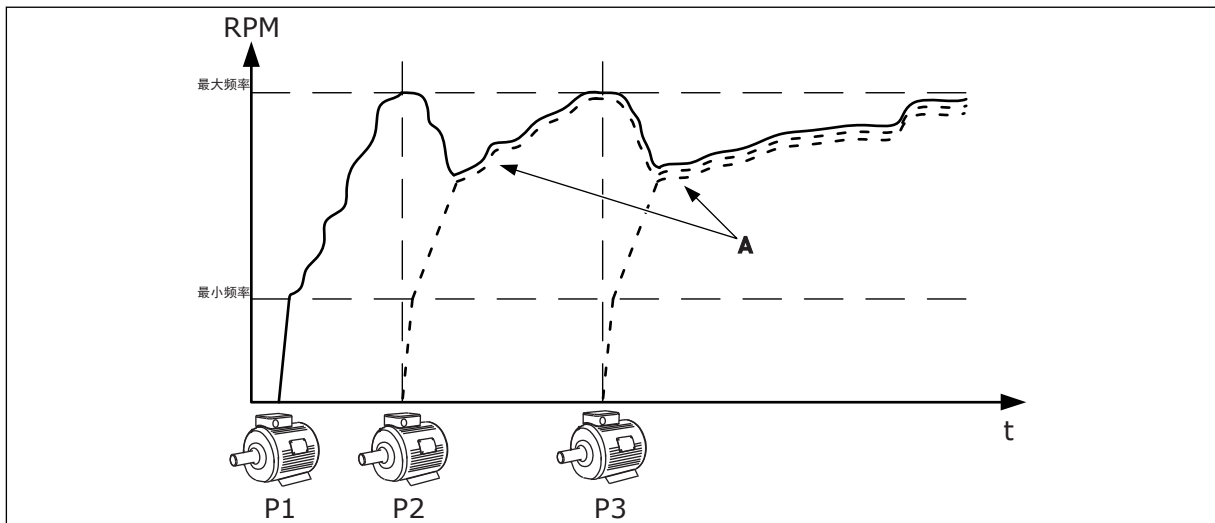
A 曲线 A 显示以泵 1 的速度运行的辅助泵。

1 = MULTIMASTER

Multimaster 模式能控制包含最多 8 个变速辅助泵的系统。每个泵均由一个变频器控制。变频器的内部 PID 控制器控制所有泵。

其中一个泵始终控制系统。当控制泵检测到需要更高容量（以最大频率运行），它会限制在一个恒定的生产速度并让下一个泵启动，同时控制系统。

当控制系统的泵检测到容量过剩时（以最小频率运行），它会停机。以恒定生产速度运行的泵开始控制系统。如果有许多泵以恒定生产速度运行，启动的泵会开始控制系统。如果控制泵检测到容量过剩时并未以恒定的生产速度运行，它将进入睡眠模式（如果睡眠功能已启用）。



图 92: Multimaster 模式下的控制

A. 曲线 A 显示泵的控制

B. 泵被限制在恒定的生产频率

P3.15.2 泵的数量 (ID 1001)

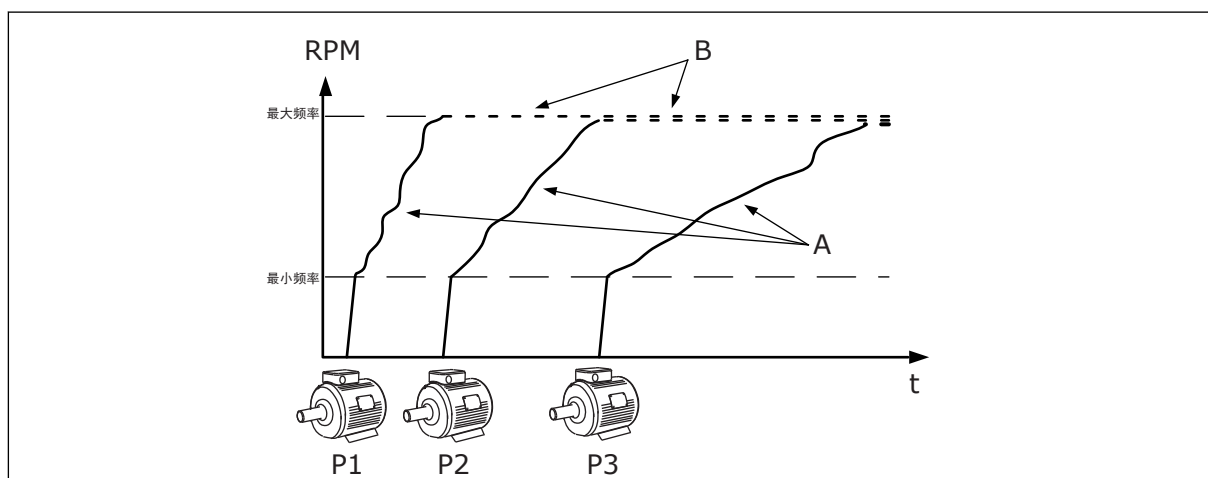
安装的泵的总数量由此参数指定。多泵系统中泵的最大数量是 8 个。

在安装中设置此参数。例如，如果您取出变频器 1 用于泵的检修，则无需更改此参数。



注意!

在 Multifollower 和 Multimaster 模式下，所有变频器在这个参数上的值必须相同，以确保变频器之间正确通信。

P3.15.3 泵 ID 号 (ID 1500)

此参数仅可在 Multifollower 和 Multimaster 模式下使用。

安装中的每个变频器（泵）都必须拥有一个其他变频器没有的编号。系统中第一个变频器的 ID 号必须为 1，变频器的号码必须按照数字顺序排列。

ID 号为 1 的泵永远是多泵系统的主设备。1 号变频器负责控制过程和 PID 控制器。PID 反馈和 PID 设置点信号必须连接至 1 号变频器。

如果 1 号变频器在系统中不可用（例如，变频器的电源关闭），下一个变频器将作为多泵系统的第二主设备开始运行。



注意!

如果出现以下情况，变频器之间的通信不正确：

- 泵 ID 号没有按照数字顺序（从 1 开始）排列，或
- 2 个变频器拥有相同的 ID 号。

P3.15.4 启动和反馈信号配置 (ID 1782)

将启动命令和过程反馈 (PID 反馈) 信号连接到与此参数相关的变频器。

- 0 = 启动信号和 PID 反馈信号未连接到相关变频器
- 1 = 仅启动信号连接到相关变频器
- 2 = 启动信号和 PID 反馈信号同时连接到相关变频器



注意!

多泵系统中的操作模式 (主机或从属) 由此参数指定。连接了启动命令和 PID 反馈信号的变频器可以作为多泵系统中的主变频器运行。如果多泵系统中有多个变频器连接了全部信号，则具有最小泵 ID 号 (P3.15.3) 的变频器将开始作为主机运行。

10.11.3 互锁

互锁功能可向多泵系统指示某个电机不可用。电机从系统拆下以进行维护或旁路以便手动控制时，会发生这种情况。

P3.15.5 泵联锁 (ID 1032)

要使用互锁功能，请启用参数 P3.15.2。通过数字输入 (参数 P3.5.1.34 至 P3.5.1.39) 为每个电机选择状态。如果输入值为 CLOSED (即处于活动状态)，则表明多泵逻辑将电机连接到了多泵系统。

10.11.4 多泵系统中的反馈传感器连接

将反馈传感器用于每个变频器后，能在多泵系统中获得最佳的精确性和可靠性。



图 93: 每个变频器的反馈传感器的接线

您还可对所有变频器使用相同的传感器。传感器（换能器）可以由外部 24V 电源或从变频器控制板供电。



图 94: 所有变频器的相同传感器的接线 (从变频器的 I/O 板供电)



图 95: 所有变频器的相同传感器的接线 (从外部 24V 供电)

如果从变频器 I/O 板为传感器供电并在端子 12 和 17 之间连接二极管，则必须将数字输入与接地隔离。将隔离 DIP 开关设置为浮动。
数字输入将会在连接到接地 (默认情况) 时激活。

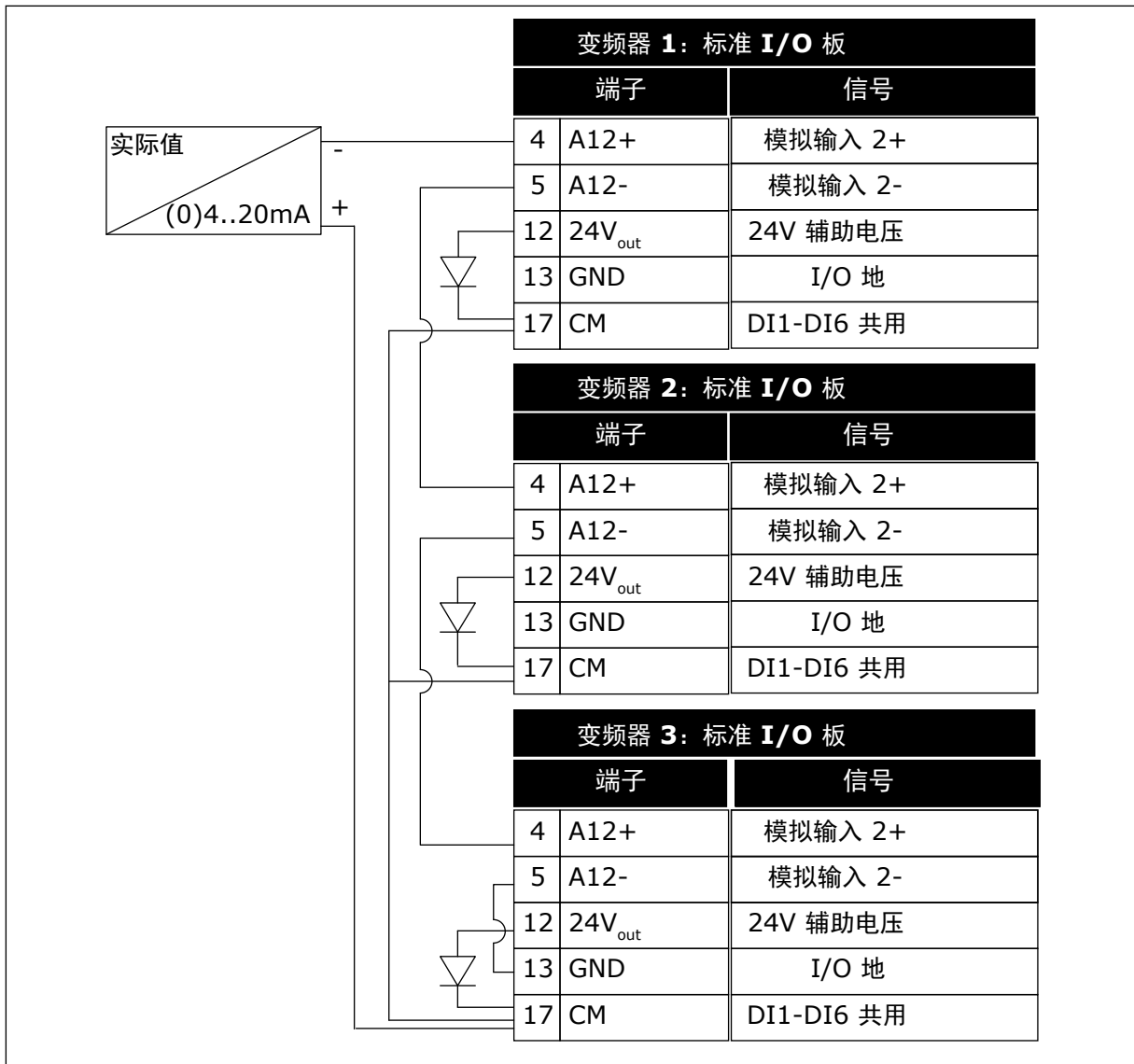

图 96: 隔离 DIP 开关

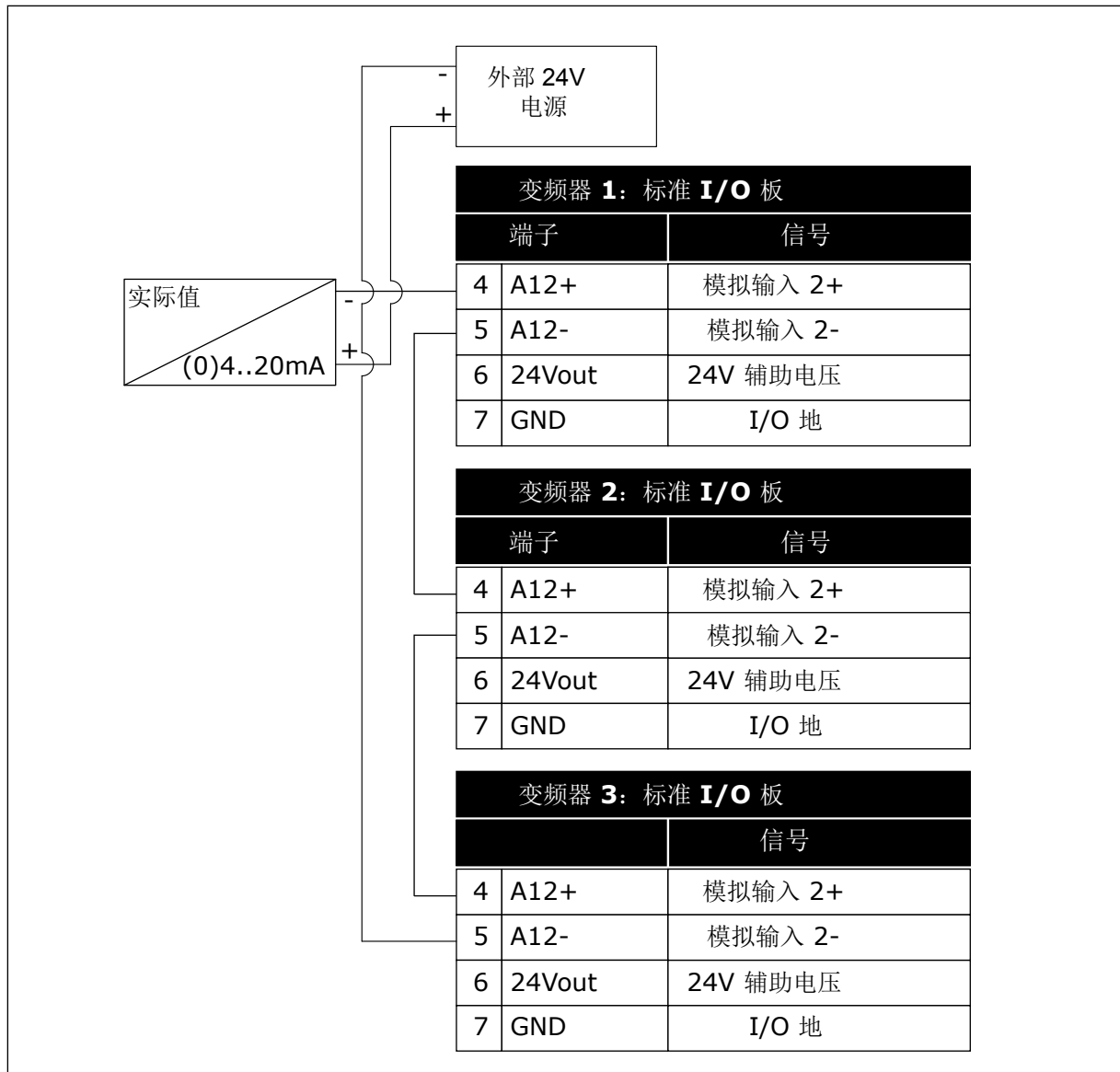
- A. 数字输入
- B. 浮动

C. 连接至 GND (默认)

P3.15.4 自动切换 (ID 1027)

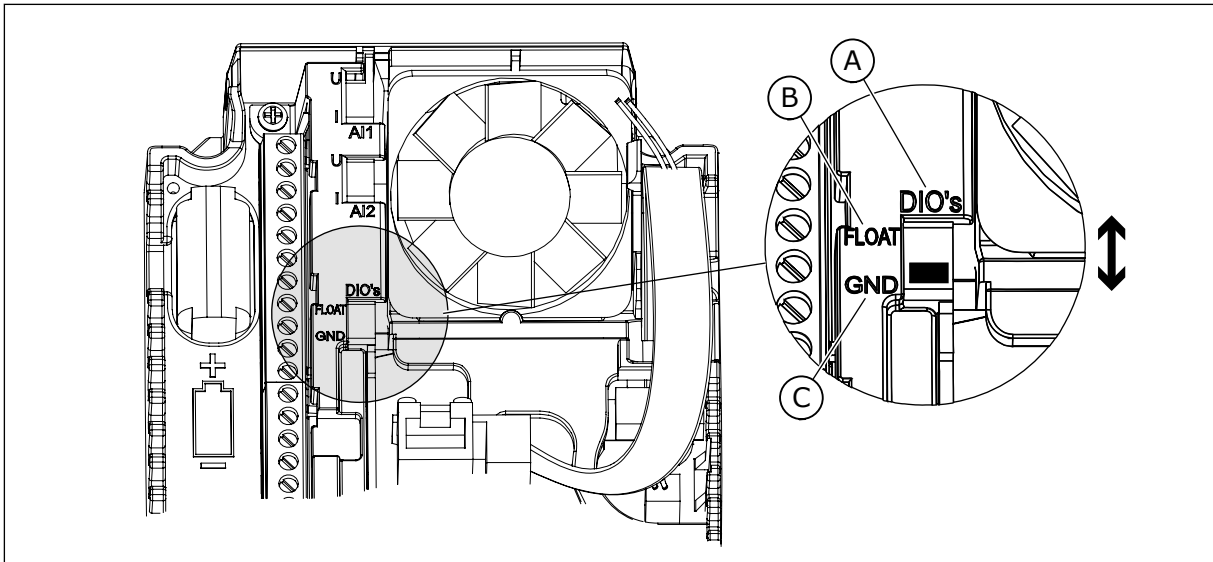
选项号	选项名称	说明
0	已禁用	在正常操作中，电机的顺序始终为 1、2、3、4、5。如果添加或移除互锁，则可以在运行过程中更改顺序。变频器停止后，顺序始终会改回来。
1	启用 (间隔)	系统以适当的间隔更改顺序，以使电机的磨损程度保持一致。您可以使用参数 P3.15.8 调整自动切换的间隔。自动切换间隔计时器只会在多泵系统运行时运行。
2	启用 (实时)	启动顺序将在选定的工作日和时刻更改。使用参数 P3.15.9 和 P3.15.10 选择。 要使用此模式，必须在变频器中安装 RTC 电池。

示例

在自动切换之后，第一个电机将被置于最后。其他电机上移 1 个位置。

电机的启动顺序：1, 2, 3, 4, 5

--> 自动切换 -->

电机的启动顺序：2, 3, 4, 5, 1

--> 自动切换 -->

电机的启动顺序：3, 4, 5, 1, 2

P3.15.7 自动切换泵 (ID 1028)

选项号	选项名称	说明
0	辅助泵	变频器始终连接至电机 1。互锁对电机 1 没有影响。电机 1 不包括在自动切换逻辑中。
1	所有泵	可以将变频器连接到系统中的任何电机。互锁对所有电机均有影响。所有电机均包含在自动切换逻辑中。

接线

对于参数值 0 和 1，连接方式是不同的。

选择 0，辅助泵

变频器直接连接至电机 1。其他电机为辅助电机。它们通过接触器连接至电源，由变频器的继电器进行控制。自动切换或互锁逻辑不影响电机 1。

选择 1，所有泵

要将调节电机包括在自动切换或互锁逻辑中，请按照下图中的说明操作。每个电机各由 1 个继电器控制。接触器逻辑始终将第一个电机连接至变频器，将后续电机连接至电源。



图 97: 选择 1

P3.15.8 自动切换间隔 (ID 1029)

自动切换之间的间隔时间由此参数指定。若要使用该参数，则使用参数 P3.15.6 自动切换选择启用 (时间间隔)。

在以下情况下会发生自动切换：

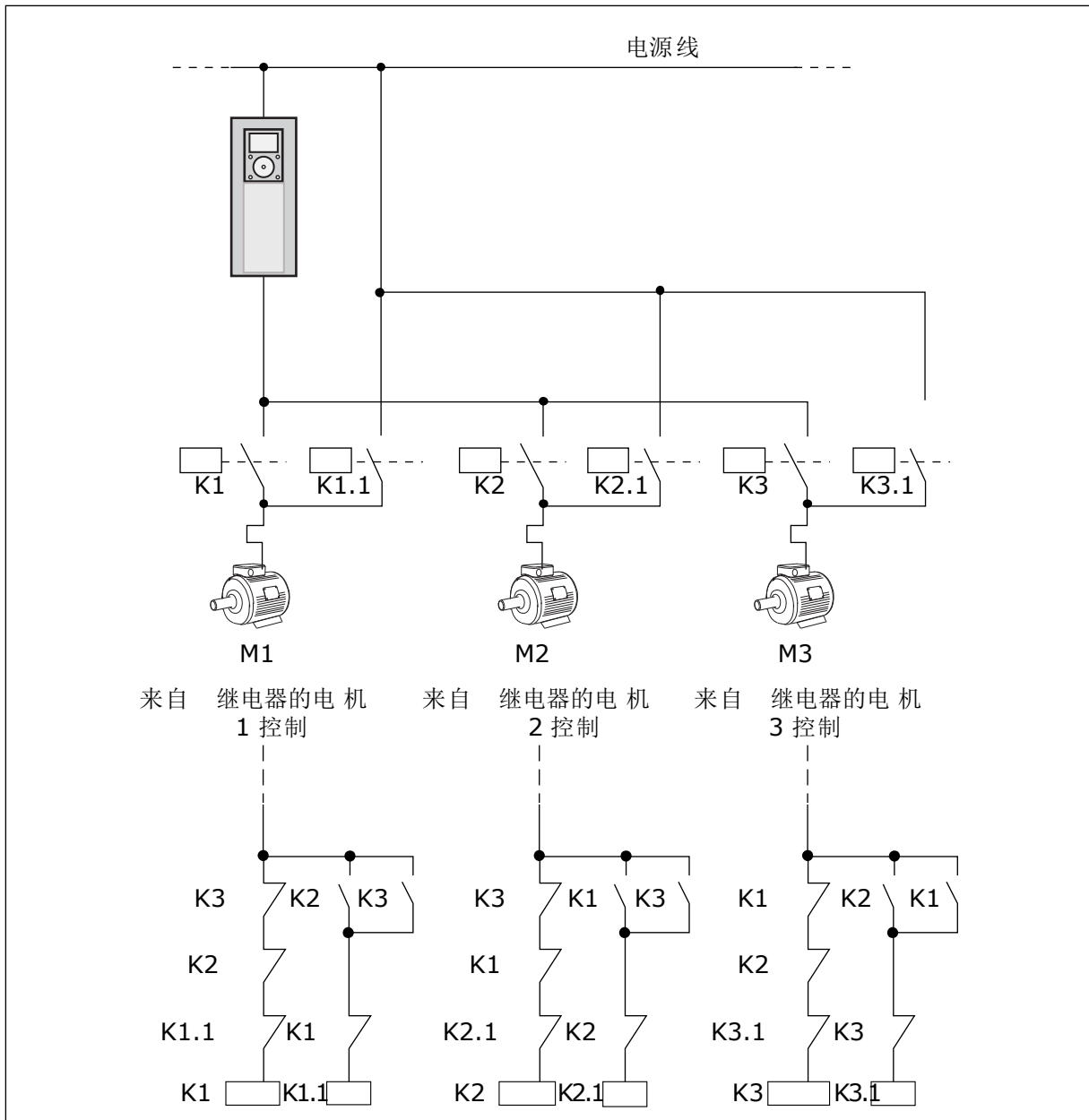
- 多泵系统运行 (开始命令处于活动状态)，
- 自动切换间隔时间过去，
- 控制系统的泵的运行频率低于参数 P3.15.11“自动切换频率限制”指定的频率，
- 运行的泵的数量少于或等于参数 P3.15.12“自动切换泵限制”指定的限制。

P3.15.9 自动切换日期 (ID 1786)

P3.15.10 自动切换时刻 (ID 1787)

自动切换的工作日和时刻由这些参数指定。若要使用该参数，则使用参数 P3.15.6 自动切换选择启用（实时）。

在以下情况下会发生自动切换：

- 多泵系统运行（开始命令处于活动状态），
- 它是自动切换工作日和时刻，
- 控制系统的泵的运行频率低于参数 P3.15.11“自动切换频率限制”指定的频率，
- 运行的泵的数量少于或等于参数 P3.15.12“自动切换泵限制”指定的限制。

P3.15.11 自动切换频率限制 (ID 1031)

P3.15.12 自动切换泵限制 (ID 1030)

这些参数给出的级别低于要发生自动切换所需保持的容量级别。

如果多泵系统中运行的泵的数量少于或等于参数 P3.15.12 指定的限制，同时控制系统的泵在低于参数 P3.15.11 指定的频率下运行，将发生自动切换。



注意!

这些参数在单变频器模式下使用，因为自动切换可能重启系统（具体取决于运行的电机数量）。

在 Multifollower 和 Multimaster 模式下，将这些参数的值设为最大，这样便可以在自动切换时立即发生自动切换。在 Multifollower 和 Multimaster 模式下，运行的泵的数量不影响自动切换。

P3.15.13 带宽 (ID 1097)

P3.15.14 带宽延迟 (ID 1098)

这些参数指定了在多泵系统中启动/停止泵的条件。如果 PID 控制器无法将过程值（反馈）保留在设置点周围的指定带宽内，运行的泵的数量将上升/下降。

带宽区域按 PID 设置点的百分比进行指定。当 PID 反馈值停留在带宽区域内，就没必要增加或降低运行的泵的数量。

当反馈值偏离带宽区域时，必须先经过了参数 P3.15.14 指定的时间之后，运行的泵的数量才会上升/下降。必须有更多的泵可用。



图 98: 辅助泵的启动/停止 (P3.15.13 = 带宽 , P3.15.14 = 带宽延迟)

- A. 控制系统的泵以接近最大值 (-2Hz) 的频率运行。这会增加运行的泵的数量。
- B. 控制系统的泵以接近最小值 (+2Hz) 的频率运行。这会减少运行的泵的数量。
- C. 如果 PID 控制器无法将过程值反馈保留在设置点周围的指定带宽内，运行的泵的数量将上升/下降。
- D. 设置点周围指定的带宽。

P3.15.16 运行泵限制 (ID 1187)

此参数指定多泵系统中同时运行的泵的最大数量。

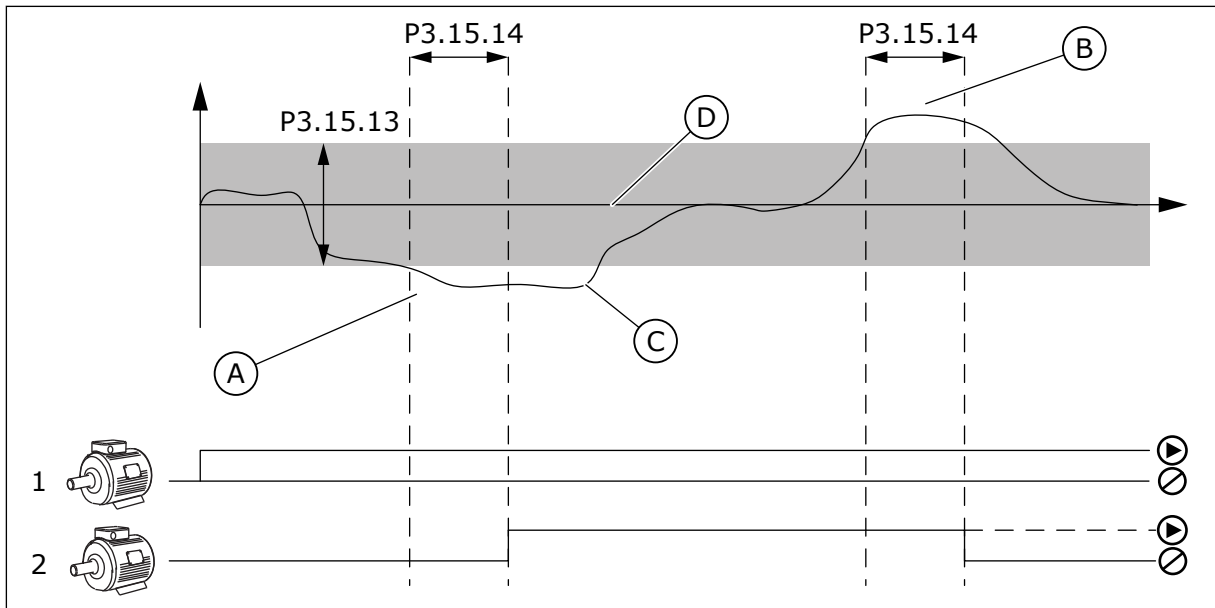

注意!

如果参数 P3.15.2“泵的数量”的值改变，则相同的值自动变为此参数。

示例：

多泵系统有 3 个泵，但仅有 2 个泵可以同时运行。在系统中安装第三个泵是为了提高余度。可同时运行的泵的数量：

- 运行泵限制 = 2

P3.15.17.1 泵 1 互锁 (ID 426)

此参数指定变频器的数字输入，泵 (1) 的互锁 (反馈) 信号正是从此变频器中读取的。

启用泵互锁功能 (P3.15.5) 后，变频器将读取泵互锁 (反馈) 数字输入的状态。输入“关闭”时，该电机可用于多泵系统。

禁用泵互锁功能 (P3.15.5) 后，变频器将无法读取泵互锁 (反馈) 数字输入的状态。多泵系统会将系统中所有泵都视为可用。

- 在单变频器模式中，通过此参数选择的数字输入信号显示多泵系统中泵 1 的互锁状态。
- 在 Multifollower 和 Multimaster 模式中，通过此参数选择的数字输入信号显示连接到此变频器的泵的互锁状态。

P3.15.17.2 泵 2 互锁 (ID 427)

P3.15.17.3 泵 3 互锁 (ID 428)

P3.15.17.4 泵 4 互锁 (ID 429)

P3.15.17.5 泵 5 互锁 (ID 430)

P3.15.17.6 泵 6 互锁 (ID 486)

P3.15.17.7 泵 7 互锁 (ID 487)

P3.15.17.8 泵 8 互锁 (ID 488)

这些参数指定变频器的数字输入，泵 2-8 的互锁（反馈）信号正是从此变频器中读取的。



注意!

这些参数只能在单变频器模式中使用。

启用泵互锁功能 (P3.15.5) 后，变频器将读取泵互锁数字输入的状态。输入“关闭”时，该电机可用于多泵系统。

禁用泵互锁功能 (P3.15.5) 后，变频器不读取泵互锁数字输入的状态。多泵系统会将系统中所有泵都视为可用。

10.11.5 过压监控

您可以在多泵系统中使用过压监控功能。例如，当快速闭合泵系统的主阀时，管道中的压力将会增加。压力可能会上升过快，以致于 PID 控制器来不及反应。为避免管道破裂，过压监控功能会停止多泵系统中的辅助电机。

P3.15.16.1 启用过压监控 (ID 1698)

过压监控功能会监控 PID 控制器的反馈信号，即压力。如果该信号高于过压级别，它会立即停止所有辅助泵。只有调节电机会继续运行。压力下降后，系统将正常运行，并重新一个一个地连接辅助电机。



图 99: 过压监控功能

10.11.6 泵运行时间计数器

在多泵系统中，每个泵的运行时间由运行时间计数器监控。例如，泵的启动顺序是由运行时间计数器值指定的，以确保系统中泵的损耗程度更一致。

泵运行时间计数器还可提醒操作人员维护泵（请参见以下参数 P3.15.19.4 - P3.15.19.5）。

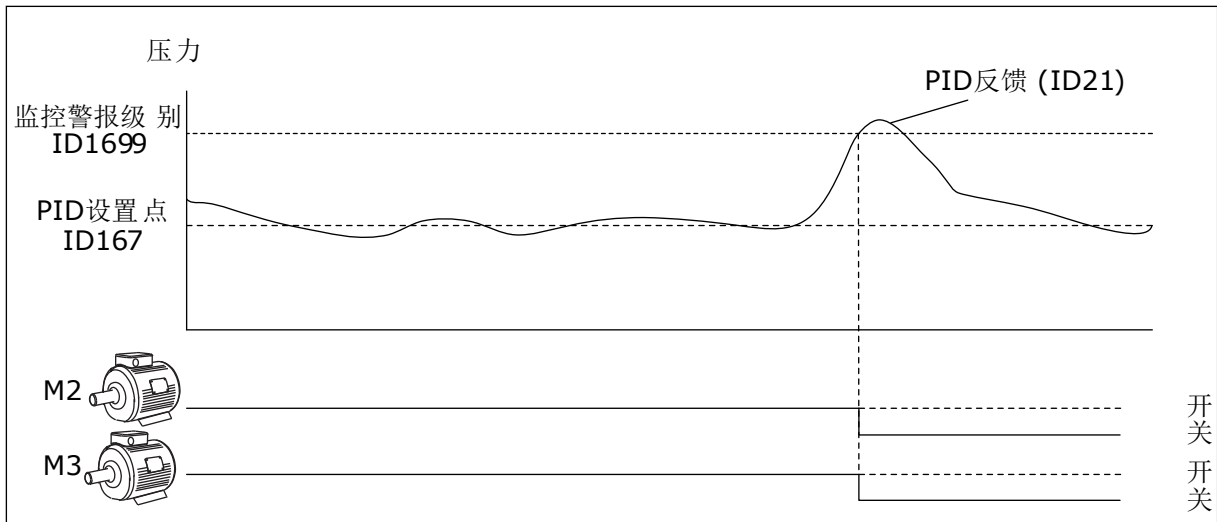
泵运行时间计数器在监控菜单中，请参见表 23 多泵监控。

P3.15.19.1 设置运行时间计数器 (ID 1673)

按下此按钮型的参数时，所选泵的运行时间计数器 (P3.15.19.3) 将设置为指定的值。

P3.15.19.2 设置运行时间计数器：值 (ID 1087)

此参数给出了运行时间计数器值，该值将设置到使用 P3.15.19.3 所选泵的运行时间计数器。



注意!

在 Multimaster 模式和 Multifollower 模式中，可以仅将所需值重新设置或设置为计数器泵 (1) 运行时间。在 Multimaster 模式和 Multifollower 模式中，监控值“泵 (1) 运行时间”显示连接到此变频器的泵的时间，而泵的 ID 号不会产生任何影响。

示例

在多泵（单变频器）系统中，编号为 4 的泵将替换为一个全新的泵。必须重新设置泵 4 运行时间的计数器值。

1. 使用参数 P3.15.19.3 选择泵 4。
2. 设置参数 P3.15.19.2 的值为 0h。
3. 按下按钮型参数 P3.15.19.1。
4. “泵 4 运行时间”已重置。

P3.15.19.3 设置运行时间计数器：泵选择 (ID 1088)

使用此参数选择泵，当按下按钮型的参数 P3.15.19.1 时，对该泵重新设置运行时间计数器值或设置所需值。

如果选择了多泵（单个变频器）模式，可使用以下选项：

- 0 = 所有泵
- 1 = 泵 (1)
- 2 = 泵 2
- 3 = 泵 3
- 4 = 泵 4
- 5 = 泵 5
- 6 = 泵 6
- 7 = 泵 7
- 8 = 泵 8

如果选择了 Multifollower 模式或 Multimaster 模式，那么只可使用以下选项：

- 1 = 泵 (1)



注意!

在 Multimaster 模式和 Multifollower 模式中，可以只对泵 (1) 运行时间重新设置或设置所需值。在 Multimaster 模式和 Multifollower 模式中，监控值“泵 (1) 运行时间”显示连接到此变频器的泵的时间，而泵的 ID 号不会产生任何影响。

示例

在多泵（单变频器）系统中，编号为 4 的泵将替换为一个全新的泵。必须重新设置泵 4 运行时间的计数器值。

1. 使用参数 P3.15.19.3 选择泵 4。
2. 设置参数 P3.15.19.2 的值为 0h。
3. 按下按钮型参数 P3.15.19.1。
4. “泵 4 运行时间”已重置。

P3.15.22.1 分级频率 (ID 15545)

使用此参数调整输出频率级别，多泵系统中的辅助泵将在此级别启动。



注意!

如果将值设置为大于最大频率参考 (P3.3.1.2)，则此参数无效。

默认情况下，如果 PID 反馈信号降至指定的带宽区域以下并且控制系统的泵以最大频率运行，则辅助泵将会启动（分级）。

辅助泵可以较低频率启动，以获得更好的过程值或节能。之后，使用此参数将辅助泵的启动频率设置为低于最大频率。



图 100: 分级频率

P3.15.22.2 降级频率 (ID 15546)

使用此参数调整输出频率级别，多泵系统中的辅助泵将在此级别停止。

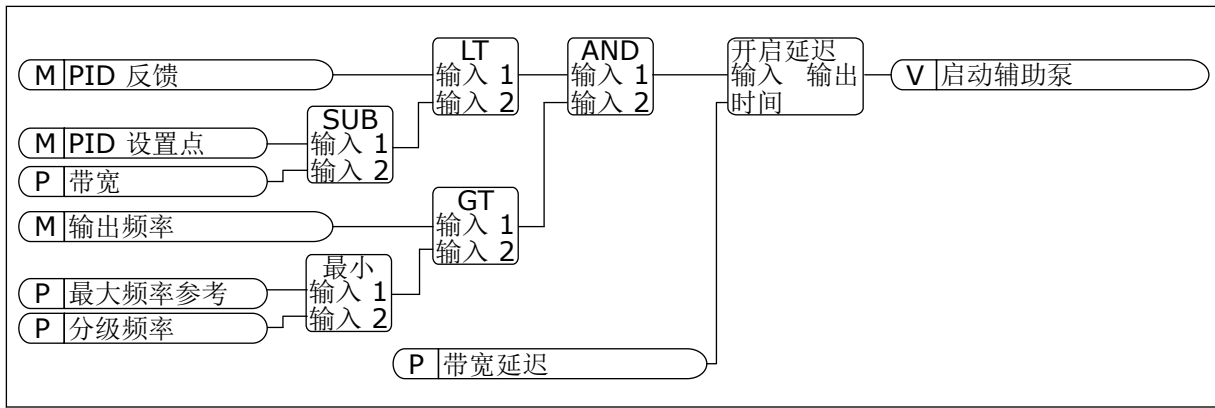

注意!

如果将值设置为小于最小频率参考 (P3.3.1.1)，则此参数无效。

默认情况下，如果 PID 反馈信号升至指定的带宽区域以上并且控制系统的泵以最小频率运行，则辅助泵将会停止（降级）。

辅助泵可以较高频率停止，以获得更好的过程值或节能。之后，使用此参数将辅助泵的启动频率设置为高于最小频率。



图 101: 降级频率

10.12 维护计数器

维护计数器向您提示必须执行维护。例如，需要更换皮带或更换变速箱中的油。维护计数器具有 2 种不同的模式：小时数或转速*1000。只有在变频器处于运行状态时，计数器的值才会增加。

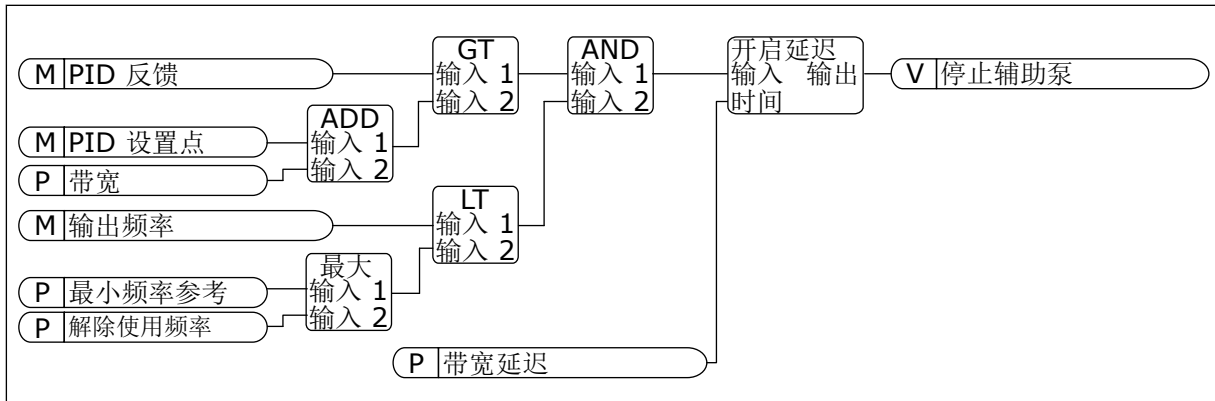

警告!

在获得批准前，请勿进行维护。只能由获得批准的电工执行维护。否则有受伤风险。

**注意!**

转速模式使用电机速度，此速度只是估计值。变频器每秒测量一次速度。

当计数器的值高于其限制时，将会显示警报或故障。您可以将警报和故障信号连接至数字输出或继电器输出。

完成维护工作后，通过数字输入或参数 P3.16.4 计数器 1 重置来重置计数器。

10.13 消防模式

消防模式处于活动状态时，变频器将重置发生的所有故障，并尽可能继续以同样的速度运行。变频器将忽略来自键盘、现场总线和 PC 工具的所有命令。它只会按照来自 I/O 的消防模式激活、消防模式反向、运行启用、运行互锁 1 和运行互锁 2 信号进行响应。

消防模式功能具有 2 种模式：测试模式和启用模式。要选择模式，请在参数 P3.17.1 (消防模式密码) 中写入密码。在测试模式中，变频器不会自动重置故障，在出现故障时，变频器将会停止。

还可使用消防模式向导来配置消防模式，此向导可在“快速设置”菜单中通过参数 B1.1.4 激活。

在激活消防模式功能后，显示屏上会显示一个警报。

**小心!**

如果激活消防模式功能，保修将无效！可以使用测试模式来测试消防模式功能，而保修将保持有效。

P3.17.1 消防模式密码 (ID 1599)

使用此参数可选择消防模式功能的模式。

选项号	选项名称	说明
1002	启用的模式	变频器将重置所有故障，并尽可能继续以同样的速度运行
1234	测试模式	变频器不会自动重置故障，在出现故障时，变频器将会停止。

P3.17.3 消防模式频率 (ID 1598)

使用此参数，您可以设置激活消防模式时使用的频率参考。参数 P3.17.2 消防模式频率来源的值为消防模式频率时，变频器使用此频率。

P3.17.4 打开时消防模式激活 (ID 1596)

如果激活此数字输入信号，显示屏上将显示警报，并且保修将失效。此数字输入信号的类型为 NC (常闭)。

可通过使用可激活测试模式的密码来测试消防模式。这样，保修将保持有效。

**注意!**

如果消防模式已启用且为消防模式密码参数提供了正确的密码，则所有消防模式参数将被锁定。要更改消防模式的参数，请先将 P3.17.1 消防模式密码的值更改为 0。



图 102: 消防模式功能

P3.17.5 关闭时消防模式激活 (ID 1619)

此数字输入信号的类型为 NO (常开)。请参见 P3.17.4 打开时消防模式激活的说明。

P3.17.6 消防模式反向 (ID 1618)

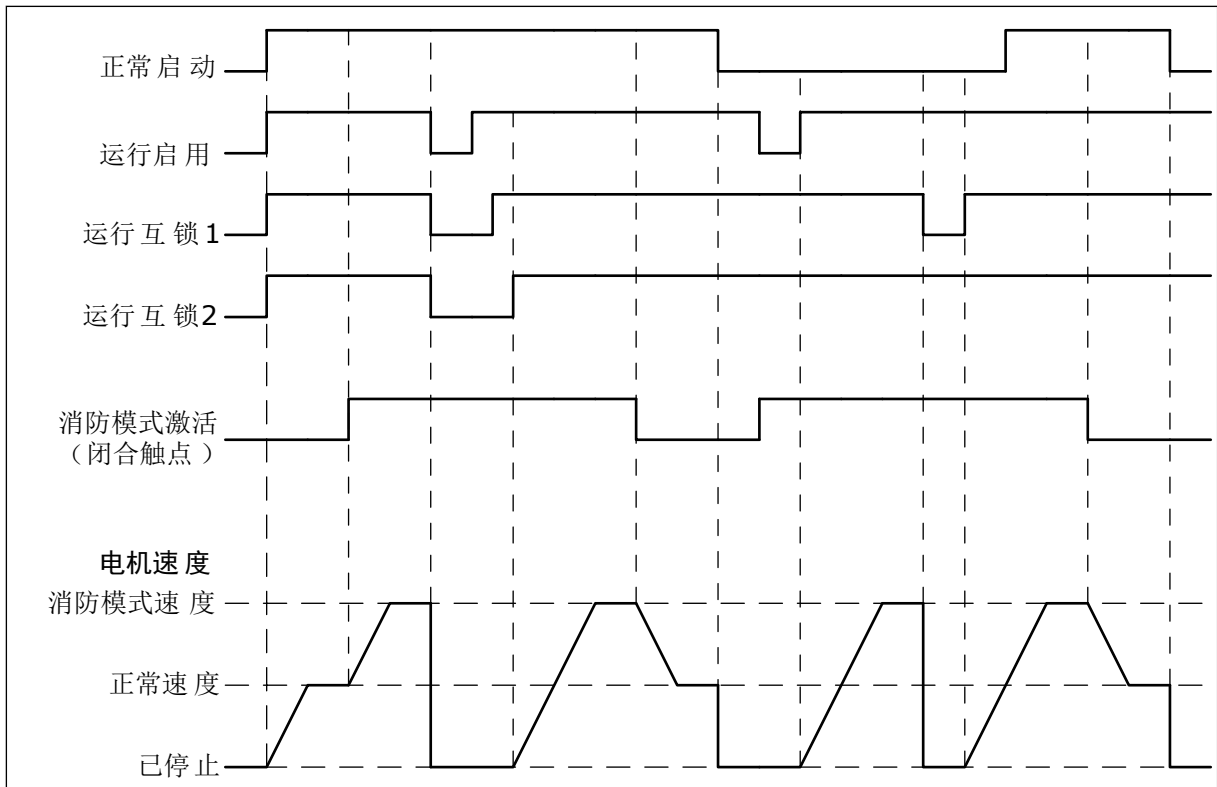
使用此参数可选择消防模式期间电机的旋转方向。在正常操作模式下，此参数没有影响。

如果需要电机在消防模式下始终以正向或始终以反向运行，请选择正确的数字输入。

DigIn Slot0.1 = 始终为正向

DigIn Slot0.2 = 始终为反向

10.14 电机预热功能**P3.18.1 电机预热功能 (ID 1225)**

电机预热功能可在变频器和电机处于停止状态时使其保温。在电机预热模式下，系统会为电机提供直流电流。电机预热功能可防止出现冷凝等情况。

选项号	选项名称	说明
0	未使用	电机预热功能已禁用。
1	始终处于停止状态	电机预热功能始终在变频器处于停止状态时激活。
2	由数字输入控制	变频器处于停止状态时，电机预热功能由数字输入信号激活。您可以使用参数 P3.5.1.18 选择用于激活的数字输入。
3	温度限制（散热片）	如果变频器处于停止状态且变频器散热片的温度低于通过参数 P3.18.2 设置的温度限制，电机预热功能将激活。
4	温度限制（测量的电机温度）	如果变频器处于停止状态且测量的电机温度低于通过参数 P3.18.2 设置的温度限制，电机预热功能将激活。可使用参数 P3.18.5 来设置电机温度的测量信号。 注意! 要使用此操作模式，必须安装用于温度测量的选件板（例如 OPT-BH）。

10.15 泵控制

10.15.1 自动清洁

使用自动清洁功能可以移除泵叶轮上的污物或其他材料。还可以使用此功能来清理堵塞的管道或阀门。例如，可以在废水系统中使用自动清洁功能来维持泵的性能。

P3.21.1.1 清洁功能 (ID 1714)

此参数指定自动清洁序列的启动。提供了以下启动方式：

1 = 启用 (DIN)

使用数字输入信号启动清洁序列。如果变频器启动命令处于活动状态，数字输入信号 (P3.21.1.2) 中的上升沿将启动清洁序列。如果变频器处于睡眠模式 (PID 睡眠)，同样可以激活清洁序列。

2 = 启用 (当前)

如果电机电流超过电流限制 (P3.21.1.3) 的时间比 P3.21.1.4 指定的时间长，那么将启动清洁序列。

3 = 启用 (实时)

清洁序列与变频器的内部实时时钟一致。



注意!

必须在实时时钟中安装电池。

如果变频器的启动命令处于活动状态，将在选定的工作日 (P3.21.1.5) 和一天中的指定时间 (P3.21.1.6) 启动自动清洁序列。如果变频器处于睡眠模式 (PID 睡眠)，同样可以激活清洁序列。

要停止清洁序列，请取消激活变频器启动命令。
如果选择 0，表明未使用清洁功能。

P3.21.1.2 清洁激活 (ID 1715)

要启动自动清洁序列，请激活您使用此参数选择的数字输入信号。必须使用参数 P3.21.1.1 启用自动清洁功能。

P3.21.1.3 清洁电流限制 (ID 1712)

P3.21.1.4 清洁电流延迟 (ID 1713)

仅在 P3.21.1.1 = 2 时使用参数 P3.21.1.3 和 P3.21.1.4。

如果电机电流超过电流限制 (P3.21.1.3) 的时间比 P3.21.1.4 指定的时间长，那么清洁序列将启动。电流限制按电机标称电流的百分比进行指定。

P3.21.1.5 清洁工作日 (ID 1723)

P3.21.1.6 延迟清洁时间 (ID 1700)

仅在 P3.21.1.1 = 3 时使用参数 P3.21.1.5 和 P3.21.1.6。



注意!

必须在实时时钟中安装电池。

P3.21.1.3 清洁周期 (ID 1716)

清洁周期参数指示已完成正向或反向清洁周期的次数。

P3.21.1.4 正向清洁频率 (ID 1717)

自动清洁功能可使泵加速和减速以清除脏物。

可以使用参数 P3.21.1.4、P3.21.1.5、P3.21.1.6 和 P3.21.1.7 设置清洁周期的频率和时间。

P3.21.1.5 正向清洁时间 (ID 1718)

请参见参数 P3.21.1.4 正向清洁频率。

P3.21.1.6 反向清洁频率 (ID 1719)

请参见参数 P3.21.1.4 正向清洁频率。

P3.21.1.7 反向清洁时间 (ID 1720)

请参见参数 P3.21.1.4 正向清洁频率。

P3.21.1.8 清洁加速时间 (ID 1721)

可以使用参数 P3.21.1.8 和 P3.21.1.9 为自动清洁功能设置加速和减速斜坡。

P3.21.1.9 清洁减速时间 (ID 1722)

可以使用参数 P3.21.1.8 和 P3.21.1.9 为自动清洁功能设置加速和减速斜坡。



图 103: 自动清洁功能

10.15.2 管道补压泵

P3.21.2.1 管道补压功能 (ID 1674)

管道补压泵是一种较小的泵，可在主泵处于睡眠模式时维持管道中的压力。例如，夜间可能会发生这种情况。

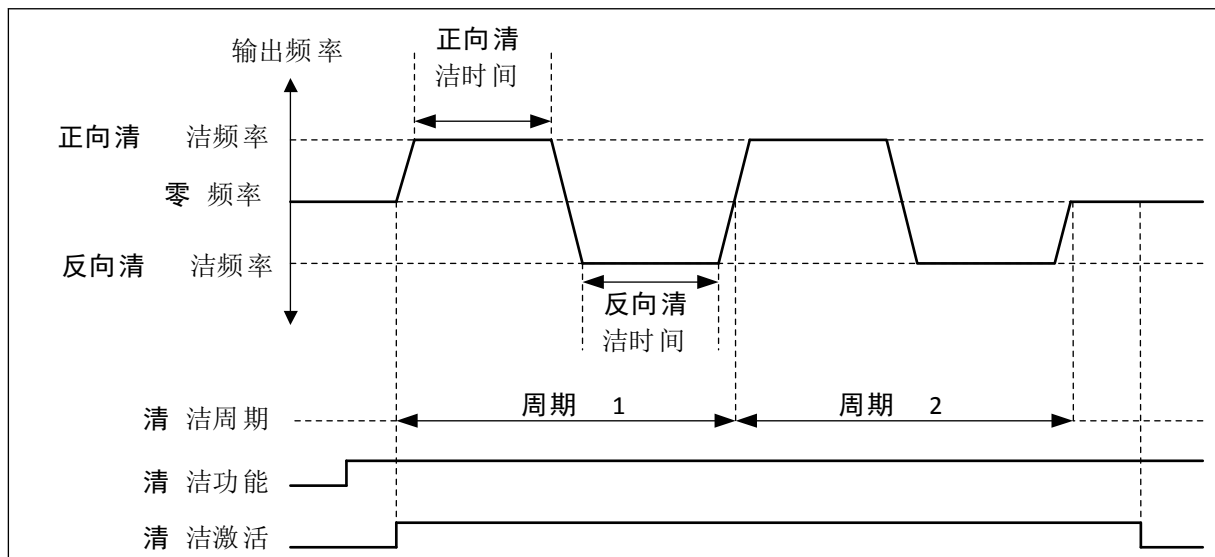
管道补压泵功能可通过数字输出信号控制管道补压泵。如果使用 PID 控制器来控制主泵，则可以使用管道补压泵。此功能具有 3 种操作模式。

选项号	选项名称	说明
0	未使用	
1	PID 睡眠	管道补压泵在主泵的 PID 睡眠模式激活时启动。管道补压泵在主泵从睡眠模式唤醒时停止。
2	PID 睡眠 (等级)	管道补压泵将在 PID 睡眠模式激活且 PID 反馈信号低于由参数 P3.21.2.2 设置的级别时启动。 管道补压泵将在 PID 反馈信号超过参数 P3.21.2.3 中设置的级别或主泵从睡眠模式唤醒时停止。



图 104: 管道补压泵功能

10.15.3 注给泵

注给泵是一种较小的泵，用于灌注主泵的入口以防止吸入空气。

注给泵功能可通过数字输出信号控制注给泵。您可以设置主泵启动之前启动注给泵的延迟时间。注给泵将在主泵运行时持续运行。

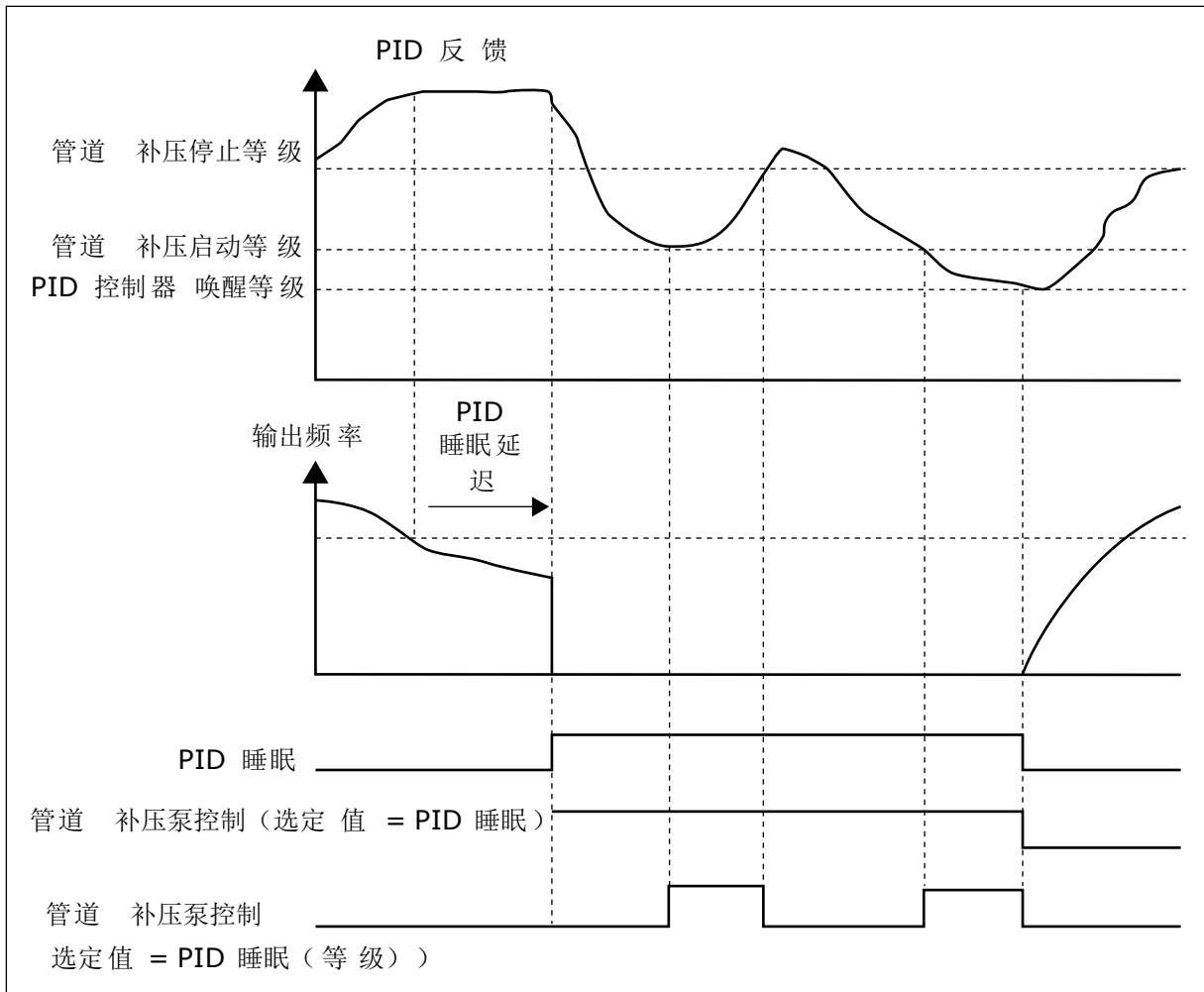

图 105: 注给泵功能

P3.21.3.1 注给功能 (ID 1677)

参数 P3.21.3.1 可通过数字输出启动外部注给泵的控制。首先必须将注给泵控制 设置为数字输出的值。

P3.21.3.2 注给时间 (ID 1678)

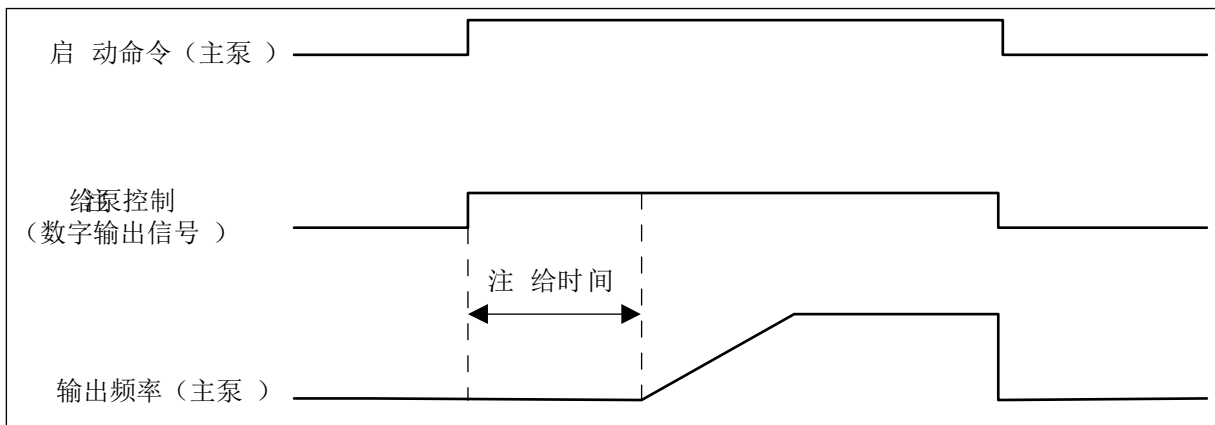
此参数的值指示在启动主泵之前注给泵必须启动的时间。

10.15.4 反注给功能

如果泵长时间在睡眠模式下关闭，那么反注给功能可起到阻止泵阻塞的效果。处于睡眠模式下时，泵间隔启动。可配置反注给的时间间隔、运行时间和速度。

P3.21.4.1 反注给间隔 (ID 1696)

此参数将定义在某个时间段之后可按指定的速度（P3.21.4.3 反注给频率）以及按指定的时长（P3.21.4.2 反注给运行时间）启动泵。

只有当泵处于睡眠模式或待机模式时（多变频器系统）反注给功能才可用于单变频器系统和多变频器系统。

当此参数的值大于 0 时则启用反注给功能，等于 0 时则禁用此功能。

P3.21.4.2 反注给运行时间 (ID 1697)

当激活该功能时泵运行反注给功能的持续运行时间。

P3.21.4.3 反注给频率 (ID 1504)

此参数指定反注给功能被激活时使用的频率参考。

10.15.5 霜冻保护

使用霜冻保护功能可防止泵遭受结霜破坏。如果泵处于睡眠模式并且在泵中测量的温度低于设置的保护温度，则使泵在恒定的频率下运行（即在 P3.13.10.6 霜冻保护频率中设置的频率）。要使用此功能，必须在泵盖或泵附近的管道上安装一个温度传感器。

10.16 计数器

根据变频器工作时间和能耗，Vacon® 交流变频器具有不同的计数器。某些计数器可测量总值，而某些计数器可进行重置。

能量计数器用于测量来自电网的能量。例如，其他计数器用于测量变频器的工作时间或电机的运行时间。

可从 PC、键盘或现场总线来监控所有计数器值。如果使用键盘或 PC，则可以在“诊断”菜单中监控计数器值。如果使用现场总线，则可通过 ID 编号读取计数器值。在本章中，您可找到有关这些 ID 编号的数据。

10.16.1 工作时间计数器

可以重置控制单元的工作时间计数器。此计数器位于“总计数器”子菜单中。计数器的值具有 5 个不同的 16 位值。要通过现场总线读取计数器的值，请使用这些 ID 编号。

- **ID 1754** 工作时间计数器 (年)
- **ID 1755** 工作时间计数器 (天)
- **ID 1756** 工作时间计数器 (小时)
- **ID 1757** 工作时间计数器 (分钟)
- **ID 1758** 工作时间计数器 (秒)

示例：您从现场总线收到工作时间计数器值 *1a 143d 02:21*。

- ID1754 : 1 (年)
- ID1755 : 143 (天)
- ID1756 : 2 (小时)
- ID1757 : 21 (分钟)
- ID1758 : 0 (秒)

10.16.2 工作时间跳闸计数器

可以重置控制单元的工作时间跳闸计数器。此计数器位于“跳闸计数器”子菜单中。可以使用 PC、控制面板或现场总线来重置此计数器。计数器的值具有 5 个不同的 16 位值。要通过现场总线读取计数器的值，请使用这些 ID 编号。

- **ID 1766** 工作时间跳闸计数器 (年)
- **ID 1767** 工作时间跳闸计数器 (天)
- **ID 1768** 工作时间跳闸计数器 (小时)
- **ID 1769** 工作时间跳闸计数器 (分钟)
- **ID 1770** 工作时间跳闸计数器 (秒)

示例：您从现场总线收到工作时间跳闸计数器值 *1a 143d 02:21*。

- ID1766 : 1 (年)
- ID1767 : 143 (天)
- ID1768 : 2 (小时)
- ID1769 : 21 (分钟)
- ID1770 : 0 (秒)

ID 2311 工作时间跳闸计数器重置

可以使用 PC、控制面板或现场总线来重置工作时间跳闸计数器。如果使用 PC 或控制面板，则可以在“诊断”菜单中重置该计数器值。

如果使用现场总线，要重置计数器，请将上升沿 (0 => 1) 设置为 ID2311 工作时间跳闸计数器重置。

10.16.3 运行时间计数器

电机的运行时间计数器无法进行重置。此计数器位于“总计数器”子菜单中。计数器的值具有 5 个不同的 16 位值。要通过现场总线读取计数器的值，请使用这些 ID 编号。

- **ID 1772** 运行时间计数器 (年)
- **ID 1773** 运行时间计数器 (天)
- **ID 1774** 运行时间计数器 (小时)
- **ID 1775** 运行时间计数器 (分钟)
- **ID 1776** 运行时间计数器 (秒)

示例：您从现场总线收到运行时间计数器值 *1a 143d 02:21*。

- ID1772 : 1 (年)
- ID1773 : 143 (天)
- ID1774 : 2 (小时)
- ID1775 : 21 (分钟)
- ID1776 : 0 (秒)

10.16.4 通电时间计数器

电源单元的通电时间计数器位于“总计数器”子菜单中。无法重置此计数器。计数器的值具有 5 个不同的 16 位值。要通过现场总线读取计数器的值，请使用这些 ID 编号。

- **ID 1777** 通电时间计数器 (年)
- **ID 1778** 通电时间计数器 (天)
- **ID 1779** 通电时间计数器 (小时)
- **ID 1780** 通电时间计数器 (分钟)
- **ID 1781** 通电时间计数器 (秒)

示例：您从现场总线收到通电时间计数器值 *1a 240d 02:18*。

- ID1777 : 1 (年)
- ID1778 : 240 (天)
- ID1779 : 2 (小时)
- ID1780 : 18 (分钟)
- ID1781 : 0 (秒)

10.16.5 能量计数器

能量计数器用于对变频器从电网获得的总能量进行计数。此计数器无法重置。要通过现场总线读取计数器的值，请使用这些 ID 编号。

ID 2291 能量计数器

值始终有 4 位数字。计数器的格式和单位会发生变化以便与能量计数器值相一致。请参见下面的示例。

示例：

- 0.001 kWh
- 0.010 kWh
- 0.100 kWh
- 1.000 kWh
- 10.00 kWh
- 100.0 kWh
- 1.000 MWh
- 10.00 MWh
- 100.0 MWh
- 1.000 GWh
- 等等...

ID2303 能量计数器格式

能量计数器格式指定能量计数器值中小数点的位置。

- 40 = 4 位数字, 0 个小数数字
- 41 = 4 位数字, 1 个小数数字
- 42 = 4 位数字, 2 个小数数字
- 43 = 4 位数字, 3 个小数数字

示例：

- 0.001 kWh (格式 = 43)
- 100.0 kWh (格式 = 41)
- 10.00 MWh (格式 = 42)

ID2305 能量计数器单位

能量计数器单位提供能量计数器值的单位。

- 0 = kWh
- 1 = MWh
- 2 = GWh
- 3 = TWh
- 4 = PWh

示例：如果从 ID2291 得到的值为 4500，从 ID2303 得到的值为 42，从 ID2305 得到的值为 0，则结果为 45.00 kWh。

10.16.6 能量跳闸计数器

能量跳闸计数器用于对变频器从电网获得的能量进行计数。此计数器位于“跳闸计数器”子菜单中。可以使用 PC、控制面板或现场总线来重置此计数器。要通过现场总线读取计数器的值，请使用这些 ID 编号。

ID 2296 能量跳闸计数器

值始终有 4 位数字。计数器的格式和单位会发生变化以便与能量跳闸计数器值相一致。请参见下面的示例。可以通过 ID2307 能量跳闸计数器格式和 ID2309 能量跳闸计数器单位来监控能量计数器格式和单位。

示例：

- 0.001 kWh
- 0.010 kWh
- 0.100 kWh
- 1.000 kWh
- 10.00 kWh
- 100.0 kWh
- 1.000 MWh
- 10.00 MWh
- 100.0 MWh
- 1.000 GWh
- 等等...

ID2307 能量跳闸计数器格式

能量跳闸计数器格式指定能量跳闸计数器值中小数点的位置。

- 40 = 4 位数字, 0 个小数数字
- 41 = 4 位数字, 1 个小数数字
- 42 = 4 位数字, 2 个小数数字
- 43 = 4 位数字, 3 个小数数字

示例：

- 0.001 kWh (格式 = 43)
- 100.0 kWh (格式 = 41)
- 10.00 MWh (格式 = 42)

ID2309 能量跳闸计数器单位

能量跳闸计数器单位提供能量跳闸计数器值的单位。

- 0 = kWh
- 1 = MWh
- 2 = GWh
- 3 = TWh
- 4 = PWh

ID2312 能量跳闸计数器重置

要重置能量跳闸计数器，请使用 PC、控制面板或现场总线。如果使用 PC 或控制面板，则可以在“诊断”菜单中重置该计数器值。如果使用现场总线，请将上升沿设置为 ID2312 能量跳闸计数器重置。

11 故障跟踪

当交流变频器的控制诊断功能在变频器的操作过程中发现异常情况时，变频器会显示有关该异常情况的¹通知。可以在控制面板的显示屏上看到该通知。显示屏将显示故障或警报的代码、名称和简短说明。

来源信息会告知您故障的起源、引发的原因、发生的位置及其他数据。

通知有 **3** 种不同类型。

- 信息对变频器的操作没有影响。必须重置该信息。
- 警报向您通知变频器的异常操作。它不会停止变频器。必须重置该警报。
- 故障会停止变频器。必须重置变频器并找出问题的解决方案。

对于某些故障，您可以在应用程序中编写不同的响应。有关更多信息，请参见章节 5.9 组 3.9：保护。

可使用键盘上的“重置”按钮或通过 I/O 端子、现场总线或 PC 工具来重置故障。故障存储在故障历史记录中，您可在其中浏览并检查这些故障。有关不同故障代码，请参见章节 11.3 故障代码。

在就异常操作情况与分销商或工厂联系之前，请准备好一些数据。记下显示屏上的所有文本、故障代码、故障 ID、来源信息、活动故障列表和故障历史记录。

11.1 出现故障

当变频器显示故障并停止时，请检查故障原因，然后重置该故障。

可以使用 2 个流程来重置故障：使用“重置”按钮和使用参数。

使用“重置”按钮进行重置

- 1 按下键盘上的“重置”按钮 2 秒钟。

在图形显示屏中使用参数进行重置

- 1 转到“诊断”菜单。

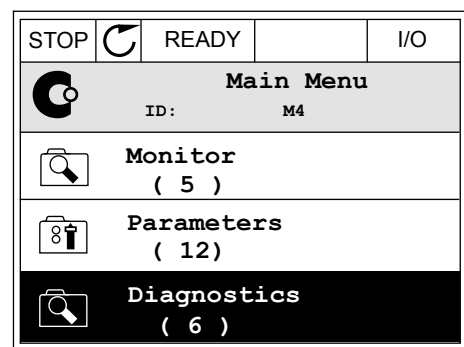

- 2 转到“重置故障”子菜单。

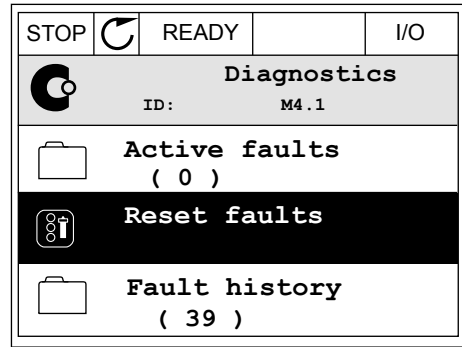

- 3 选择参数“重置故障”。

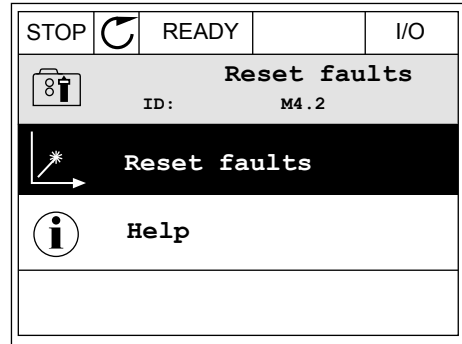

在文本显示屏中使用参数进行重置

- 1 转到“诊断”菜单。



- 2 使用向上和向下箭头按钮找到参数“重置故障”。

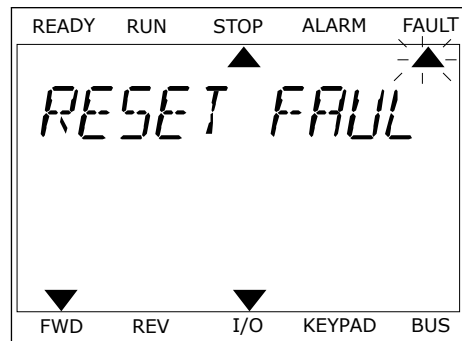

- 3 选择值是并按“确定”。

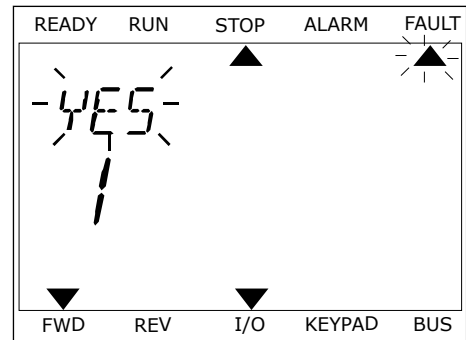

11.2 故障历史记录

在故障历史记录中，您可以找到有关故障的更多数据。故障历史记录中最多可存储 40 个故障。

在图形显示屏中检查故障历史记录

- 1 要查看有关故障的更多数据，请转到故障历史记录。

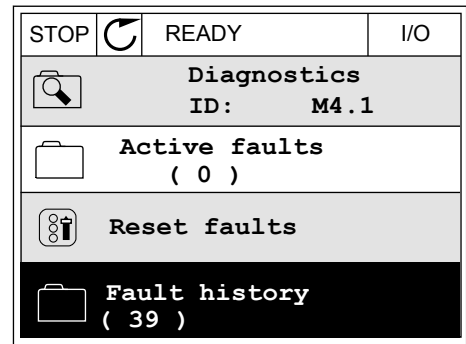

- 2 要检查故障的数据，请按向右箭头按钮。

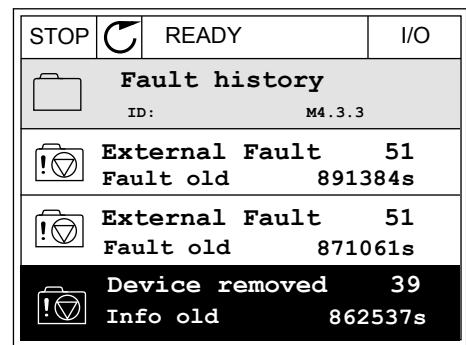

- 3 您可在列表中看到数据。

STOP	READY	I/O
Fault history		
ID:		M4.3.3.2
Code	39	
ID	380	
State	Info old	
Date	7.12.2009	
Time	04:46:33	
Operating time	862537s	
Source 1		
Source 2		
Source 3		

在文本显示屏中检查故障历史记录

- 1 按“确定”转到故障历史记录。

READY	RUN	STOP	ALARM	FAULT
▲				
FAULT HIST				
M4.3				
▼				
FWD	REV	I/O	KEYPAD	BUS

- 2 要检查故障的数据，请再次按“确定”按钮。

READY	RUN	STOP	ALARM	FAULT
▲				
COMMUNICAT				
M4.3 1				
▼				
FWD	REV	I/O	KEYPAD	BUS

3 使用向下箭头按钮即可检查所有数据。

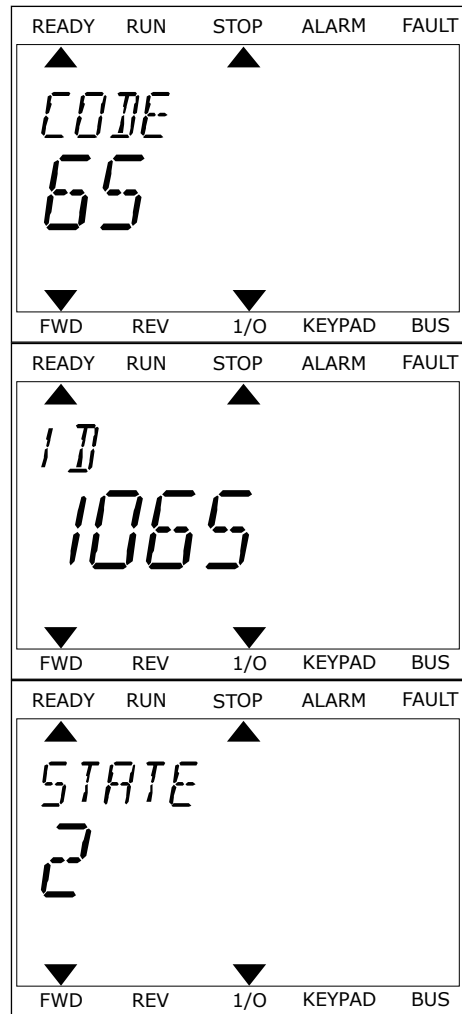

11.3 故障代码

故障代码	故障 ID	故障名称	可能的原因	故障纠正方法
1	1	过流 (硬件故障)	电机电缆中的电流过高 ($>4 \cdot I_H$)。其原因可能是以下原因之一。 <ul style="list-style-type: none"> 突然增加重载 电机电缆中发生短路 电机类型不正确 参数设置设定不当 	检查加载情况。 检查电机。 检查电缆和连接。 进行电机自识别。 设置更长的加速时间 (P3.4.1.2 和 P3.4.2.2)。
	2	过流 (软件故障)		
2	10	过压 (硬件故障)	直流母线电压高于限制。 <ul style="list-style-type: none"> 减速时间过短 电源中出现高过压突波 	设置更长的减速时间 (P3.4.1.3 和 P3.4.2.3)。 激活过压控制器。 检查输入电压。
	11	过压 (软件故障)		
3	20	接地故障 (硬件故障)	电流测量值表明电机相电流的总和不等于 0。 <ul style="list-style-type: none"> 电缆或电机中出现绝缘故障 滤波器 (du/dt、正弦) 故障 	检查电机电缆和电机。 检查滤波器。
	21	接地故障 (软件故障)		
5	40	充电开关	充电开关闭合且反馈信息为“打开”。 <ul style="list-style-type: none"> 操作故障 组件故障 	重置故障并重新启动变频器。 检查反馈信号及控制板与电源板之间的电缆连接。 如果再次发生该故障，请向您附近的经销商寻求说明。
7	60	饱和	<ul style="list-style-type: none"> IGBT 故障 IGBT 中出现去饱和短路 制动电阻器短路或过载 	此故障无法从控制面板重置。 关闭变频器。 不要重新启动变频器或连接电源！ 向工厂寻求说明。

故障代码	故障 ID	故障名称	可能的原因	故障纠正方法	
8	600	系统故障	控制板与电源之间无通信。	重置故障并重新启动变频器。 从 Vacon 网站下载最新软件。用其更新变频器。 如果再次发生该故障，请向您附近的经销商寻求说明。	
	601		组件故障。 操作故障。		
	602				
	603				组件故障。 操作故障。 电源单元中的辅助电源电压过低。
	604				组件故障。 操作故障。 输出相电压与参考不符。 反馈故障。
	605				组件故障。 操作故障。
	606				控制单元的软件与电源单元的软件不兼容。
	607				无法读取软件版本。电源单元中没有软件。 组件故障。 操作故障（电源板或测量板出现问题）。
	608				CPU 过载。
609	组件故障。 操作故障。	重置故障并关闭变频器电源两次。 从 Vacon 网站下载最新软件。用其更新变频器。			
8	610	系统故障	组件故障。 操作故障。	复位故障并重新启动。 从 Vacon 网站下载最新软件。用其更新变频器。 如果再次发生该故障，请向您附近的经销商寻求说明。	
	614		配置错误。 软件错误。 组件故障（控制板故障）。 操作故障。		
	647		组件故障。 操作故障。		
	648		操作故障。 系统软件与应用程序不兼容。		
	649		资源过载。 加载、恢复或保存参数时出现故障。		加载工厂默认设置。 从 Vacon 网站下载最新软件。用其更新变频器。

故障代码	故障 ID	故障名称	可能的原因	故障纠正方法
9	80	欠压 (故障)	<p>直流母线电压低于限制。</p> <ul style="list-style-type: none"> • 供电电压过低 • 组件故障 • 输入保险丝故障 • 外部充电开关未闭合 <p>注意! 此故障仅在变频器处于运行状态时处于活动状态。</p>	<p>如果电源电压临时中断, 请重置故障并重新启动变频器。 检查电源电压。如果电源电压足够, 则表明发生了内部故障。 检查电网是否出现故障。 请向您附近的经销商寻求说明。</p>
10	91	输入相位	<ul style="list-style-type: none"> • 电源电压故障 • 保险丝故障或电源线故障 <p>负载必须至少为 10-20%, 以便让监控功能正常工作。</p>	<p>检查电源电压、保险丝和电源线、整流桥路及晶闸管 (MR6->) 的闸控制。</p>
11	100	输出相位监控	<p>电流测量表明 1 个电机相中没有电流。</p> <ul style="list-style-type: none"> • 电机或电机电缆故障 • 滤波器 (du/dt、正弦) 故障 	<p>检查电机电缆和电机。 检查 du/dt 或正弦滤波器。</p>
13	120	交流变频器温度过低 (故障)	<p>电源单元的散热片或电源板上的温度过低。</p>	<p>环境温度对于变频器而言过低。将变频器移至温度较高的地方。</p>
14	130	交流变频器温度过高 (故障、散热片)	<p>电源单元的散热片或电源板上的温度过低。散热片的温度限制在所有机架中是不同的。</p>	<p>检查冷却空气的实际流量和流速。 检查散热片上是否有灰尘。 检查环境温度。 确保切换频率相对环境温度和电机负载不会太高。 检查冷却风机。</p>
	131	交流变频器温度过高 (警报, 散热片)		
	132	交流变频器温度过高 (故障, 电源板)		
	133	交流变频器温度过高 (警报, 电源板)		
15	140	电机失速	<p>电机失速。</p>	<p>检查电机和负载。</p>
16	150	电机温度过高	<p>电机上的负载过大。</p>	<p>降低电机负载。如果电机未过载, 则检查电机热保护参数 (参数组 3.9 保护)。</p>
17	160	电机欠载	<p>电机上的负载不足。</p>	<p>检查负载。 检查参数。 检查 du/dt 和正弦滤波器。</p>

故障代码	故障 ID	故障名称	可能的原因	故障纠正方法
19	180	电源过载 (短期监控)	变频器电源过高。	减少负载。 检查变频器的尺寸。检查尺寸对于负载是否过小。
	181	电源过载 (长期监控)		
25	240	电机控制故障	<p>仅在使用客户特定的应用程序时才会出现此故障。起始角识别出现故障。</p> <ul style="list-style-type: none"> 电机在识别期间移动。 新角度与原有值不匹配。 	重置故障并重新启动变频器。 增加识别电流。 有关更多信息, 请参见故障历史记录来源。
	241			
26	250	已阻止起动	无法启动变频器。运行请求处于打开状态时将影响变频器操作的新软件 (固件或应用程序)、参数设置或其他文件加载到了变频器中。	重置故障并停止变频器。 加载软件并启动变频器。
29	280	ATEX 热敏电阻	ATEX 热敏电阻指示温度过高。	重置故障。检查热敏电阻及其连接。
30	290	安全关闭	安全关闭信号 A 不允许将变频器设置为“就绪”状态。	重置故障并重新启动变频器。 检查从控制板至电源单元和 D 连接器的信号。
	291	安全关闭	安全关闭信号 B 不允许将变频器设置为“就绪”状态。	
	500	安全配置	安装了安全配置开关。	从控制板移除安全配置开关。
	501	安全配置	STO 选件板过多。只能有 1 个。	保留其中 1 个 STO 选件板。移除其他选件板。请参见安全手册。
	502	安全配置	STO 选件板安装在了错误的插槽中。	将 STO 选件板插入正确的插槽中。请参见安全手册。
	503	安全配置	控制板上没有安全配置开关。	在控制板上安装安全配置开关。请参见安全手册。
	504	安全配置	安全配置开关在控制板上的安装不正确。	将安全配置开关安装在控制板上的正确位置。请参见安全手册。
	505	安全配置	安全配置开关在 STO 选件板上的安装不正确。	检查安全配置开关在 STO 选件板上的安装。请参见安全手册。
	506	安全配置	与 STO 选件板的通信中断。	检查 STO 选件板的安装。请参见安全手册。
507	安全配置	STO 选件板与硬件不兼容。	重置变频器并重新启动。如果再次发生该故障, 请向离您最近的经销商寻求说明。	

故障代码	故障 ID	故障名称	可能的原因	故障纠正方法
30	520	安全诊断	STO 输入具有不同状态。	检查外部安全开关。检查输入连接和安全开关电缆。 重置变频器并重新启动。 如果再次发生该故障，请向离您最近的经销商寻求说明。
30	521	安全诊断	ATEX 热敏电阻诊断故障。 ATEX 热敏电阻输入无连接。	重置变频器并重新启动。 如果再次发生此故障，请更换选件板。
30	522	安全诊断	ATEX 热敏电阻输入连接出现短路。	检查 ATEX 热敏电阻输入连接。 检查外部 ATEX 连接。 检查外部 ATEX 热敏电阻。
30	530	安全转矩关断	连接了紧急停止或激活了某些其他 STO 操作。	STO 功能激活时，变频器处于安全状态。
32	311	风机冷却	风机速度与速度参考不精确匹配，但变频器工作正常。此故障仅出现在 MR7 和大于 MR7 的变频器中。	重置故障并重新启动变频器。清洁或更换风机。
	312	风机冷却	风机使用寿命（即 50,000 h）已结束。	更换风机并重置风机的使用寿命计数器。
33	320	消防模式已启用	变频器的消防模式已启用。变频器未采用保护措施。此警报会在禁用消防模式时自动重置。	检查参数设置和信号。变频器的一些保护功能已被禁用。
37	361	已更换设备（同类型）	用相同尺寸的新电源单元更换了原来的电源单元。设备已准备好使用。变频器中已具有相关参数。	重置故障。 重置故障后，变频器将会重新启动。
	362	已更换设备（同类型）	插槽 B 中的选件板已更换成之前在同一插槽中使用过的选件板。设备已准备好使用。	重置故障。变频器将开始使用原来的参数设置。
	363	已更换设备（同类型）	原因与 ID362 相同，但指的是插槽 C。	
	364	已更换设备（同类型）	原因与 ID362 相同，但指的是插槽 D。	
	365	已更换设备（同类型）	原因与 ID362 相同，但指的是插槽 E。	

故障代码	故障 ID	故障名称	可能的原因	故障纠正方法
38	372	已添加设备 (同类型)	向插槽 B 中插入了选件板。您之前曾在同一插槽中使用过该选件板。设备已准备好使用。	设备已准备好使用。变频器将开始使用原来的参数设置。
	373	已添加设备 (同类型)	原因与 ID372 相同, 但指的是插槽 C。	
	374	已添加设备 (同类型)	原因与 ID372 相同, 但指的是插槽 D。	
	375	已添加设备 (同类型)	原因与 ID372 相同, 但指的是插槽 E。	
39	382	已移除设备	从插槽 A 或 B 中移除了选件板。	设备不可用。重置故障。
	383	已移除设备	原因与 ID380 相同, 但指的是插槽 C	
	384	已移除设备	原因与 ID380 相同, 但指的是插槽 D	
	385	已移除设备	原因与 ID380 相同, 但指的是插槽 E	
40	390	未知设备	连接了未知设备 (电源单元/选件板)	设备不可用。如果再次发生该故障, 请向离您最近的经销商寻求说明。
41	400	IGBT 温度	计算的 IGBT 温度过高。 <ul style="list-style-type: none"> • 电机负载过高 • 环境温度过高 • 硬件故障 	检查参数设置。 检查冷却空气的实际流量和流速。 检查环境温度。 检查散热片上是否有灰尘。 确保切换频率相对环境温度和电机负载不会太高。 检查冷却风机。 进行电机自识别。
44	431	已更换设备 (不同类型)	存在不同类型的新电源单元。设置中没有相关参数。	重置故障。 重置故障后, 变频器将会重新启动。 重新设置电源单元参数。
	433	已更换设备 (不同类型)	插槽 C 中的选件板已更换成之前未在同一插槽中使用过的选件板。未保存任何参数设置。	
	434	已更换设备 (不同类型)	原因与 ID433 相同, 但指的是插槽 D。	
	435	已更换设备 (不同类型)	原因与 ID433 相同, 但指的是插槽 D。	

故障代码	故障 ID	故障名称	可能的原因	故障纠正方法
45	441	已添加设备 (不同类型)	存在不同类型的新电源单元。设置中没有相关参数。	重置故障。 重置故障后, 变频器将会重新启动。 重新设置电源单元参数。
	443	已添加设备 (不同类型)	在插槽 C 中插入了之前未在同一插槽中使用过的新选件板。未保存任何参数设置。	重新设置选件板参数。
	444	已添加设备 (不同类型)	原因与 ID443 相同, 但指的是插槽 D。	
	445	已添加设备 (不同类型)	原因与 ID443 相同, 但指的是插槽 E。	
46	662	实时时钟	RTC 电池电压过低。	更换电池。
47	663	软件已更新	变频器的软件已更新 (整个软件包或应用程序)。	不需要采取措施。
50	1050	AI 低故障	1 个或多个可用模拟输入信号低于最小信号范围的 50%。 控制电缆故障或松动。 信号源出现故障。	更换有故障的部件。 检查模拟输入电路。 确保参数 AI1 信号范围设置正确。
51	1051	设备外部故障	通过参数 P3.5.1.11 或 P3.5.1.12 设置的数字输入信号已被激活。	这是一个用户指定的故障。 检查数字输入和电路图。
52	1052	键盘通信故障	控制面板与变频器之间的连接故障。	检查控制面板连接和控制面板电缆 (如果有)。
	1352			
53	1053	现场总线通信故障	现场总线主站与现场总线板之间的数据连接故障。	检查安装和现场总线主站。
54	1354	插槽 A 故障	选件板或插槽出现故障	检查板和插槽。 请向离您最近的经销商寻求说明。
	1454	插槽 B 故障		
	1554	插槽 C 故障		
	1654	插槽 D 故障		
	1754	插槽 E 故障		
57	1057	识别	电机自识别失败。	确保电机已连接至变频器。 确保电机轴上没有负载。 确保在电机自识别完成之前未移除启动命令。

故障代码	故障 ID	故障名称	可能的原因	故障纠正方法
63	1063	快速停止故障	快速停止功能已激活	查找快速停止激活的原因。找到后进行纠正。重置故障并重新启动变频器。 请参见参数 P3.5.1.26 和快速停止参数。
	1363	快速停止警报		
65	1065	PC 通信故障	PC 与变频器之间的数据连接故障	检查安装以及 PC 与变频器之间的电缆和端子。
66	1366	热敏电阻输入 1 故障	电机温度升高。	检查电机冷却和负载。 检查热敏电阻连接。 如果未使用热敏电阻输入，则必须将其短路。 请向离您最近的经销商寻求说明。
	1466	热敏电阻输入 2 故障		
	1566	热敏电阻输入 3 故障		
68	1301	维护计数器 1 警报	维护计数器的值高于警报限制。	进行必要的维护。重置计数器。请参见参数 B3.16.4 或 P3.5.1.40。
	1302	维护计数器 1 故障	维护计数器的值高于故障限制。	
	1303	维护计数器 2 警报	维护计数器的值高于警报限制。	
	1304	维护计数器 2 故障	维护计数器的值高于故障限制。	
69	1310	现场总线通信故障	用于将值映射至现场总线过程数据输出的 ID 编号无效。	检查“现场总线数据映射”菜单中的参数。
	1311		无法为现场总线过程数据输出转换 1 个或多个值。	值类型未指定。检查“现场总线数据映射”菜单中的参数。
	1312		在映射和转换现场总线过程数据输出 (16 位) 的值时发生溢出。	检查“现场总线数据映射”菜单中的参数。
76	1076	已阻止启动	启动命令已被阻止以防止在第一次开机时电机意外旋转。	重置变频器以启动正常操作。参数设置指示是否需要重新启动变频器。
77	1077	> 5 连接	活动的现场总线或 PC 工具连接超过 5 个。只能同时使用 5 个连接。	保留 5 个活动连接。移除其他连接。
100	1100	软填充超时	PID 控制器中的软填充功能超时。变频器未在时间限制内达到过程值。 原因可能是管道破裂。	检查过程。 检查菜单 M3.13.8 中的参数。

故障代码	故障 ID	故障名称	可能的原因	故障纠正方法
101	1101	反馈监控故障 (PID1)	PID 控制器：反馈值不在监控限制 (P3.13.6.2 和 P3.13.6.3) 和延迟 (P3.13.6.4) (如果已设置延迟) 范围内。	检查过程。 检查参数设置、监控限制和延迟。
105	1105	反馈监控故障 (外部 PID)	外部 PID 控制器：反馈值不在监控限制 (P3.14.4.2 和 P3.14.4.3) 和延迟 (P3.14.4.4) (如果已设置延迟) 范围内。	
109	1109	输入压力监控	输入压力的监控信号 (P3.13.9.2) 低于警报限制 (P3.13.9.7)。	检查过程。 检查菜单 M3.13.9 中的参数。 检查输入压力传感器和连接。
	1409		输入压力的监控信号 (P3.13.9.2) 低于故障限制 (P3.13.9.8)。	
111	1315	温度故障 1	1 个或多个温度输入信号 (在 P3.9.6.1 中设置) 高于警报限制 (P3.9.6.2)。	找到温度上升的原因。 检查温度传感器和连接。 如果未连接任何传感器，请确保温度输入采用硬线连接。 有关更多信息，请参见选件板手册。
	1316		1 个或多个温度输入信号 (在 P3.9.6.1 中设置) 高于故障限制 (P3.9.6.3)。	
112	1317	温度故障 2	1 个或多个温度输入信号 (在 P3.9.6.5 中设置) 高于故障限制 (P3.9.6.6)。	
	1318		1 个或多个温度输入信号 (在 P3.9.6.5 中设置) 高于故障限制 (P3.9.6.7)。	
113	1113	泵运行时间	在泵系统中，1 个或多个泵运行时间计数器超过了用户指定的警报限制。	执行所需的维护操作，重置运行时间计数器，并重置警报。查看泵运行时间计数器。
113	1313	泵运行时间	在泵系统中，1 个或多个泵运行时间计数器超过了用户指定的警报限制	执行所需的维护操作，重置运行时间计数器，并重置警报。查看泵运行时间计数器。
300	700	不支持的	应用程序不兼容 (不受支持)。	更换应用程序。
	701		选件板或插槽不兼容 (不受支持)。	移除选件板。

12 附录 1

12.1 不同应用程序中的参数默认值

表中符号说明

A = 标准应用程序

B = HVAC 应用程序

C = PID 控制应用程序

D = 多泵 (单变频器) 应用程序

E = 多泵 (多变频器) 应用程序

表 117: 不同应用程序中的参数默认值

索引	参数	默认					单位	ID	说明
		A	B	C	D	E			
P3.2.1	远程控制位置	0	0	0	0	0		172	0 = I/O 控制
P3.2.2	本地/远程	0	0	0	0	0		211	0 = 远程
P3.2.6	I/O A 逻辑	2	2	2	0	0		300	前进-后退 2 = 前进-后退 (沿)
P3.2.7	I/O B 逻辑	2	2	2	2	2		363	2 = 前进-后退 (沿)
P3.3.1.5	I/O A 参考选择	6	6	7	7	7		117	6 = AI1 + AI2 7 = PID
P3.3.1.6	I/O B 参考选择	4	4	4	4	4		131	4 = AI1
P3.3.1.7	键盘参考选择	2	2	2	2	2		121	2 = 键盘参考
P3.3.1.10	现场总线参考选择	3	3	3	3	3		122	3 = 现场总线参考
P3.3.3.1	预设频率模式	0	0	0	0	0		182	0 = 二进制编码
P3.3.3.3	预设频率 1	10.0	10.0	10.0	10.0	10.0	Hz	105	
P3.3.3.4	预设频率 2	15.0	15.0	15.0	15.0	15.0	Hz	106	
P3.3.3.5	预设频率 3	20.0	20.0	20.0	20.0	20.0	Hz	126	
P3.3.6.1	激活刷新参考	0	0	0	0	101		532	
P3.3.6.2	刷新参考	0	0	0	0	101		530	
P3.3.6.4	微动参考 1	0.0	0.0	0.0	0.0	50.0	Hz	1239	
P3.3.6.6	微动斜坡	10.0	10.0	10.0	10.0	3.0	s	1257	
P3.5.1.1	控制信号 1 A	100	100	100	100	100		403	

表 117: 不同应用程序中的参数默认值

索引	参数	默认					单位	ID	说明
		A	B	C	D	E			
P3.5.1.2	控制信号 2 A	101	101	0	0	0		404	
P3.5.1.4	控制信号 1 B	0	0	103	101	0		423	
P3.5.1.7	强制 I/O B 控制	0	0	105	102	0		425	
P3.5.1.8	强制 I/O B 参考	0	0	105	102	0		343	
P3.5.1.9	强制现场总线控制	0	0	0	0	0		411	
P3.5.1.10	强制键盘控制	0	0	0	0	0		410	
P3.5.1.11	外部故障 (关闭)	102	102	101	0	105		405	
P3.5.1.13	故障重置 (关闭)	105	105	102	0	103		414	
P3.5.1.21	预设频率选择 0	103	103	104	0	0		419	
P3.5.1.22	预设频率选择 1	104	104	0	0	0		420	
P3.5.1.23	预设频率选择 2	0	0	0	0	0		421	
P3.5.1.31	PID 设置点选择	0	0	0	0	102		1047	
P3.5.1.35	启用 DI 微动功能	0	0	0	0	101		532	
P3.5.1.36	刷新参考激活	0	0	0	0	101		530	
P3.5.1.42	泵 1 互锁	0	0	0	103	0		426	
P3.5.1.43	泵 2 互锁	0	0	0	104	0		427	
P3.5.1.44	泵 3 互锁	0	0	0	105	0		428	
P3.5.2.1.1	AI1 信号选择	100	100	100	100	100		377	
P3.5.2.1.2	AI1 滤波时间	0.1	0.1	0.1	0.1	0.1	s	378	
P3.5.2.1.3	AI1 信号范围	0	0	0	0	0		379	0 = 0...10V / 0...20 mA
P3.5.2.1.4	AI1 自定义最小值	0.0	0.0	0.0	0.0	0.0		380	
P3.5.2.1.5	AI1 自定义最大值	100.0	100.0	100.0	100.0	100.0		381	

表 117: 不同应用程序中的参数默认值

索引	参数	默认					单位	ID	说明
		A	B	C	D	E			
P3.5.2.1.6	AI1 信号反演	0	0	0	0	0		387	
P3.5.2.2.1	AI2 信号选择	101	101	101	101	101		388	
P3.5.2.2.2	AI2 滤波时间	0.1	0.1	0.1	0.1	0.1	s	389	
P3.5.2.2.3	AI2 信号范围	1	1	1	1	1		390	1 = 2...10V / 4...20 mA
P3.5.2.2.4	AI2 自定义最小值	0.0	0.0	0.0	0.0	0.0		391	
P3.5.2.2.5	AI2 自定义最大值	100.0	100.0	100.0	100.0	100.0		392	
P3.5.2.2.6	AI2 信号反演	0	0	0	0	0		398	
P3.5.3.2.1	RO1 功能	2	2	2	49	2		11001	2 = 运行
P3.5.3.2.4	RO2 功能	3	3	3	50	3		11004	3 = 故障
P3.5.3.2.7	RO3 功能	1	1	1	51	1		11007	1 = 就绪
P3.5.4.1.1	AO1 功能	2	2	2	2	2		10050	2 = 输出频率
P3.5.4.1.2	AO1 滤波时间	1.0	1.0	1.0	1.0	1.0	s	10051	
P3.5.4.1.3	AO1 最小信号	0	0	0	0	0		10052	
P3.5.4.1.4	AO1 最小比例	0.0	0.0	0.0	0.0	0.0		10053	
P3.5.4.1.5	AO1 最大比例	0.0	0.0	0.0	0.0	0.0		10054	
P3.10.1	自动重置	0	0	1	1	1		731	0 = 禁用 1 = 启用
P3.13.2.5	PID 设置点选择	0	0	0	0	102		1047	

表 117: 不同应用程序中的参数默认值

索引	参数	默认					单位	ID	说明
		A	B	C	D	E			
P3.13.2.6	PID 设置点来源 1	-	-	1	1	1		332	1 = 键盘设置点 1
P3.13.2.10	PID 设置点来源 2	-	-	-	-	2		431	2 = 键盘设置点 2
P3.13.3.1	PID 反馈功能	-	-	1	1	1		333	
P3.13.3.3	PID 反馈来源	-	-	2	2	2		334	
P3.15.1	多泵模式	-	-	-	0	2		1785	
P3.15.2	泵的数量	1	1	1	3	3		1001	
P3.15.5	泵互锁	-	-	-	1	1		1032	
P3.15.6	自动切换	-	-	-	1	1		1027	
P3.15.7	自动切换泵	-	-	-	1	1		1028	
P3.15.8	自动切换间隔	-	-	-	48.0	48.0		1029	
P3.15.11	自动切换频率限制	-	-	-	25.0	50.0	Hz	1031	
P3.15.12	自动切换泵限制	-	-	-	1	3		1030	
P3.15.13	带宽	-	-	-	10.0	10.0	%	1097	
P3.15.14	带宽延迟	-	-	-	10	10	s	1098	
P3.15.15	恒定生产速度	-	-	-	-	100.0	%	1513	
P3.15.16	运行泵限制	-	-	-	3	3		1187	
P5.7.1	超时	5	5	5	5	5	分钟	804	
P5.7.2	默认页面	4	5	4	4	4		2318	4 = 多重监控

VACON®

www.danfoss.com

Vacon Ltd
Member of the Danfoss Group
Runsorintie 7
65380 Vaasa
Finland

Document ID:



Rev. D

Sales code: DOC-APP100FLOW+DLCN