

Sisällysluettelo

1 Näiden käyttöohjeiden lukeminen	5
Tekijänoikeus, vastuun rajoitus ja muokkausoikeudet	5
Symbolit	6
2 Turvallisuus	7
Yleinen varoitus	8
Ennen kuin aloitat korjaustyön	8
Erityisolosuhteet	8
Vältä tahatonta käynnistystä	9
Safe Stop Installation	9
Taajuusmuuttajan turvallinen pysäytys	11
Tietoliikenneverkko	12
3 Low Harmonic Drive -taajuusmuuttajan esittely	13
Työskentelyperiaate	13
Standardin IEEE519 vaatimusten mukaisuus	13
Tilauslomakkeen tyyppikoodi	14
4 Asentaminen	15
Alkuun pääseminen	15
Eσίαςennus	16
Asennuspaikan suunnittelu	16
Taajuusmuuttajan vastaanottaminen	16
Kuljetus ja pakkauksen purkaminen	16
Nostaminen	17
Fyysiset mitat	19
Mekaaninen asennus	24
F-kehysosien asennus	26
Ohjausjohtimen liitäntä taajuusmuuttajan ja suodattimen välillä	28
Liitinten paikat - kehyskoko D	29
Liitinten paikat - E-kehyskoko	30
Liitinten paikat - F-kehyskoko	32
Jäähdytys ja ilmavirtaus	34
Optioiden kenttäasennus	41
Syöttölevyoptioiden asennus	41
Verkkovirtasuojan asentaminen taajuusmuuttajiin	41
F-kehyskoon paneelin optiot	42
Sähköasennus	44
Teholiitännät	44
Verkkoliitäntä	57
Teho- ja ohjauskaapelit suojaamattomille kaapeleille	58

Sulakkeet	59
Ohjauskaapelin kuljetus	62
Sähköasennus, Ohjausliittimet	63
Kytkenäesimerkkejä moottorin ohjaukseen ulkoisen signaalilähteen avulla	64
Käynnistys/pysäytys	64
Pulssikäynnistys/-pysäytys	64
Sähköasennus - muuta	66
Sähköasennus, Ohjauskaapelit	66
Katkaisimet S201, S202 ja S801	68
Lopullinen asetusten määrittäminen ja testaus	69
Lisäliitännät	71
Mekaanisen jarrun ohjaus	71
Moottorin lämpösuojaus	72
5 Low Harmonic Drive -taajuusmuuttajan käyttö	73
Käyttötavat	73
Graafisen paikallisohjauspaneelin (GLCP) käyttö	73
Ohjeet ja vinkit	79
6 Low Harmonic Drive -taajuusmuuttajan ohjelmointi	85
Taajuusmuuttajan ohjelmointi	85
Aktiivisen suodattimen ohjelmointi	92
Low Harmonic -taajuusmuuttajan käyttö NPN-tilassa	92
VLT AQUA Drive -taajuusmuuttaja - yleisten parametrien kuvaus	93
Päävalikko	93
Parametrioptiot	130
Oletusasetukset	130
0-** Toiminta ja näyttö	131
1-** Kuorm./moott.	132
2-** Jarrut	132
3-** Ohjearvo / rampit	133
4-** Rajat / varoitukset	133
5-** Digitaalinen tulo/lähtö	134
6-** Anal. tulo/lähtö	135
8-** Tiedonsiirto ja asetukset	136
9-** Profibus	137
13-** SL-ohjain	137
14-** Erikoistoiminnot	138
15-** Taaj.muut. tiedot	139
16-** Datalukemat	140
18-** Info ja lukemat	141
20-** FC Closed Loop	142

21-** Ulk. suljettu piiri	143
22-** Sovellustoiminnot	144
23-** Aikaan perustuvat toiminnot	145
25-** Kaskadisäädin	146
26-** Analoginen I/O-optio MCB 109	147
Parametrioptiot - Suodatin	148
Operation/Display 0-**	148
Digital In/Out 5-**	148
Comm. and Options 8-**	149
Special Functions 14-**	149
FC Information 15-**	150
Data Readouts 16-**	151
AF-asetukset 300-**	151
AF-lukemat301-**	152
7 RS-485-asennus ja asetukset	153
Verkon konfiguraatio	155
FC:n protokollan viestikehysrakenne	156
Esimerkkejä	161
Parametrien muokkaaminen	162
8 Yleiset spesifikaatiot	163
9 Vianmääritys	171
Hälytykset ja varoitukset - taajuusmuuttaja (oikea LCP)	171
Hälytykset ja varoitukset - suodatin (vasen LCP)	180
Hakemisto	185

1

1 Näiden käyttöohjeiden lukeminen

1

1.1.1 Tekijänoikeus, vastuun rajoitus ja muokkausoikeudet

Tämän julkaisun tiedot ovat Danfoss-yhtiön omaisuutta. Hyväksymällä tämän käyttöohjeen ja käyttämällä sitä käyttäjä suostuu siihen, että ohjeen sisältämiä tietoja käytetään ainoastaan Danfoss:n valmistamien laitteiden käyttöön tai muiden valmistajien laitteiden käyttöön silloin, kun laitteet on tarkoitettu yhdistettäväksi Danfoss:n laitteisiin sarjaliikenneyhteyden avulla. Tämä julkaisu on suojattu Tanskan ja useimpien muiden maiden tekijänoikeuslakien nojalla.

Danfoss ei takaa, että tämän käyttöohjeen neuvojen mukaisesti tuotettu ohjelmisto toimii asianmukaisesti kaikissa fyysisissä, laite- tai ohjelmistoympäristöissä.

Vaikka Danfoss on testannut ja tarkastanut tähän käyttöohjeeseen sisältyvän dokumentaation, Danfoss ei takaa tai väitä suoraan eikä välillisesti tämän dokumentaation laatua, toimivuutta tai sopivuutta tiettyyn käyttötarkoitukseen.

Missään tilanteessa Danfoss ei vastaa käytöstä tai kykenemättömyydestä käyttöohjeen sisältämien tietojen käyttöön johtuvista suorista, välillisistä, sattunnaisista tai tuottamuksellisista vahingoista, vaikka sille olisi kerrottu tällaisten vahinkojen mahdollisuudesta. Erityisesti Danfoss ei vastaa mistään kuluista, mukaan lukien menetetyistä tuotteista tai voitosta, laitteiden menettämisestä tai vaurioitumisesta, tietokoneohjelmien menettämisestä, tietojen häviämisestä tai niiden korvaamisesta aiheutuvat kulut tai kolmansien osapuolten esittämät vaatimukset mutta niihin rajoittumatta.

Danfoss varaa oikeuden uudistaa tätä julkaisua milloin tahansa ja muuttaa sen sisältöä etukäteen ilmoittamatta ja sitoutumatta ilmoittamaan asiasta näiden muokkausten tai muutosten entisille tai nykyisille käyttäjille.

1.1.2 Saatavilla olevaa kirjallisuutta VLT® AQUA -taajuusmuuttajasta FC 200 -taajuusmuuttajasta

- VLT® AQUA -taajuusmuuttajan käyttöopas MG.20.Mx.yy sisältää tarvittavat tiedot taajuusmuuttajan saamiseksi käyttökuntoon.
- VLT® AQUA Drive High Power -taajuusmuuttajan käyttöopas MG.20.Px.yy sisältää tarvittavat tiedot HP-taajuusmuuttajan saamiseksi käyttökuntoon.
- VLT® AQUA -taajuusmuuttajan Suunnitteluopas MG.20.Nx.yy sisältää kaikki taajuusmuuttajan tekniset tiedot sekä asiakkaan suunnittelua ja sovelluksia.
- VLT® AQUA -taajuusmuuttajan Ohjelmointiopas MN.20.Ox.yy sisältää tietoa ohjelmoinnista ja täydelliset parametrien kuvaukset.
- VLT® AQUA Drive FC 200 Profibus MG.33.Cx.yy
- VLT® AQUA Drive FC 200 DeviceNet MG.33.Dx.yy
- Lähtösuodatinten suunnitteluopas MG.90.Nx.yy
- VLT® AQUA Drive FC 200:n kaskadiohjaus MI.38.Cx.yy
- Sovellushuomautus MN20A102: oppopumpusovellus
- Sovellushuomautus MN20B102: Isäntä-/seuraajakäyttösovellus
- Sovellushuomautus MN20F102: Taajuusmuuttajan suljettu piiri ja nukahdustila
- Ohje MI.38.Bx.yy: Asennusohje kiinnikkeiden asennukseen kotelotyypeissä A5, B1, B2, C1 ja C2 IP21, IP55 tai IP66
- Ohje MI.90.Lx.yy: Analoginen I/O-optio MCB109
- Ohje MI.33.Hx.yy: Läpipaneelin asennussarja

x = versionumero

yy = kielikoodi

Danfoss-yhtiön tekninen kirjallisuus on saatavana myös verkosta osoitteesta

www.danfoss.com/BusinessAreas/DrivesSolutions/Documentations/Technical+Documentation.htm

1.1.3 Ohjelmistoversio ja hyväksynät

1

VLT AQUA Low Harmonic -taajuusmuuttaja
Ohjelmistoversio: 1.33



Tämä käsikirja koskee kaikkia VLT AQUA Low Harmonic Drive - taajuusmuuttajia, joiden ohjelmistoversio on 1.33. Ohjelmistoversion numero käy ilmi parametrissa 15-43 taajuusmuuttajan LCP:ssä.



Huom

VLT AQUA Low Harmonic Drive -taajuusmuuttajassa on kaksi eri paikallisohjauspaneelia, toinen taajuusmuuttajalle (oikealla) ja toinen aktiiviselle suodattimelle (vasemmalla). Jokainen LCP ohjaa ainoastaan laitetta, johon se on kytketty, eikä paikallisohjauspaneelien välillä tapahdu tiedonsiirtoa.

1.1.4 Symbolit

Näissä käyttöohjeissa käytettävät symbolit.



Huom

Merkitsee jotakin lukijan huomioitavaa seikkaa.



Ilmaisee yleisen varoituksen.



Ilmaisee varoituksen suuresta jännitteestä.

*

Ilmaisee oletusasetuksen.

2 Turvallisuus

2.1.1 Turvallisuuteen liittyvä huomautus



Taajuusmuuttajassa esiintyy vaarallisia jännitteitä, kun se on kytkettynä verkkovirtaan. Moottorin, taajuusmuuttajan tai kenttäväylän virheellinen asennus saattaa johtaa laite- ja henkilövahinkoihin, jopa kuolemaan. Noudata sen vuoksi tämän Käyttöoppaan ohjeita sekä kansallisia ja paikallisia turvallisuusmääräyksiä.

2

Turvallisuusmääräykset

1. Virransyötön taajuusmuuttajaan tulee olla katkaistuna, kun suoritetaan korjaustöitä. Varmista, että verkkojännite on katkaistu ja riittävä aika on kulunut ennen moottorin ja verkkovirran pistokkeiden irrotusta.
2. [STOP/RESET]-painike taajuusmuuttajan ohjauspaneelissa ei katkaise virransyöttöä laitteelle, eikä sitä siksi saa käyttää turvakytkimenä.
3. Laitteelle tulee varmistaa oikea suojavaaditus. Käyttäjä pitää suojata verkkojännitteeltä ja moottori pitää suojata ylikuormituksesta voimasaolevien kansallisten ja paikallisten määräysten mukaan.
4. Maavuotovirta ylittää 3,5 mA.
5. Moottorin ylikuormitus suojaus asetetaan parametrissa 1-90 *Moottorin lämpösuojaus*. Jos tämä toiminto halutaan, aseta parametrin 1-90 data-arvoksi [ETR-laukaisu] (oletusarvo) tai data-arvo [ETR-varoitus]. Huom: Toiminto alustetaan 1,16 -kertaisella moottorin virralla ja moottorin nimellistaajuudella. Pohjois-Amerikan markkinoita varten: ETR-toiminto antaa NEC:n mukaisen luokan 20 moottorin ylikuormitus suojan. Koskee Pohjois-Amerikan markkinoita:
6. Älä irrota moottorin ja verkkojännitteen pistokkeita, kun taajuusmuuttaja on kytketty sähköverkkoon. Varmista, että verkkojännite on katkaistu ja riittävä aika on kulunut ennen moottorin ja verkkovirran pistokkeiden irrotusta.
7. Huomaa, että taajuusmuuttajassa on L1:n, L2:n ja L3:n lisäksi muitakin jännitetuloja, kun kuormituksenjako on käytössä (DC-välipiirit on kytketty yhteen) ja ulkoinen 24 V DC on asennettu. Varmista, että kaikki jännitetulot on kytketty irti ja riittävä aika kulunut ennen korjaustöiden aloittamista.

Asennus korkeille paikoille



Asennus korkealle paikalle:

Kun korkeus on yli 3 km, ota yhteyttä Danfoss Drivesiin keskustellaksesi PELV-jännitteestä.

Varoitus ei-toivotusta käynnistyksestä

1. Moottori voidaan saada seis-tilaan digitaalikäskyillä, väyläkäskyillä, ohjearvoilla tai paikallis pysäytyksellä, vaikka taajuusmuuttaja on koko ajan liitettynä syöttöverkkoon. Jos henkilöturvallisuus vaatii ennalta arvaamattoman käynnistyksen estämisen, nämä pysäytystoiminnot eivät ole riittäviä. 2. Moottori saattaa käynnistyä parametrien käsittelyn yhteydessä. Aktivoi siksi aina pysäytyspainike [RESET]; sen jälkeen dataa voi muuttaa. 3. Pysähtynyt moottori saattaa käynnistyä, jos taajuusmuuttajan elektroniikka vioittuu tai jos tilapäinen ylikuormitus tilanne, syöttöverkossa oleva vika tai moottoriliitännässä oleva vika poistuu.



Varoitus:

Sähköisten osien koskettaminen voi olla hengenvaarallista myös laitteen virransyötön katkaisun jälkeen.

Varmista myös, että muut jännitelähteet, esimerkiksi ulkoinen 24 V:n tasavirta, kuormanjako (välipiirin tasajännitteen linkitys), on kytketty irti kuten myös moottorin kytkentä kineettiseen varmistukseen.

2.1.2 Yleinen varoitus



Varoitus:

Sähköisten osien koskettaminen voi olla hengenvaarallista myös laitteen virransyötön katkaisun jälkeen.

Varmista myös, että muut jännitelähteet (välipiirin tasajännitteen linkitys) on kytketty irti, kuten myös moottorin kytkentä kineettiseen varmistukseen.

Ennen kuin kosketat taajuusmuuttajan mahdollisesti jännitteisiä osia, odota vähintään seuraavasti:

380 - 480 V, 160 - 250 kW, odota vähintään 20 minuuttia.

380 - 480 V, 315- 710 kW, odota vähintään 40 minuuttia.

Lyhyempi odotusaika on sallittu vain, jos siitä mainitaan kyseisen laitteen tyyppikilvessä. Huomaa, että DC-välipiireissä voi olla suuri jännite silloinkin, kun ohjauksen LED-merkkivalot eivät pala. Punainen LED-valo on asennettu piirikorttiin sekä taajuusmuuttajan että aktiivisen suodattimen sisälle merkiksi DC-väylän jännitteistä. Punainen LED palaa, kunnes DC-väylän jännite on enintään 50 Vdc.



Vuotovirta

Maavuotovirta taajuusmuuttajasta on yli 3,5 mA. Standardin IEC 61800-5-1 mukaan vahvistettu suojamaadoitusliitäntä on varmistettava seuraavasti: väh. 10 mm² Cu tai 16 mm² Al PE-johtimella tai ylimääräisellä PE-johtimella - jonka kaapelin poikkipinta on sama kuin verkkovirran johdoissa - on kytkettävä erikseen.

Vikavirtarele

Tämä tuote voi aiheuttaa tasavirtaa suojajohtimeen. Silloin kun lisäsuojaukseen käytetään vikavirtarelettä (RCD), tuotteen syöttöpuolella tulee käyttää tyyppi B (aikaviiveellä varustettua) vikavirtarelettä. Katso myös vikavirtareleen sovellushuomautus MN .90.GX.02. Taajuusmuuttajan suojamaadoituksen ja vikavirtareleiden käytön tulee aina tapahtua kansallisten ja paikallisten määräysten mukaisesti.

2.1.3 Ennen kuin aloitat korjaustyön

1. Erotta taajuusmuuttaja verkkovirrasta.
2. irrota DC-väyläliittimet 88 ja 89.
3. Odota vähintään jaksossa Yleinen varoitus mainittu aika.
4. Irrota moottorikaapeli

2.1.4 Erityisolosuhteet

Sähköiset nimellistehot:

Taajuusmuuttajan tyyppikilven nimellisteho perustuu tyypilliseen 3-vaiheeseen verkkovirtasyöttöön määritetyllä jännite-, virta- ja lämpötila-alueella, jota odotetaan käytettävän useimmissa sovelluksissa.

Taajuusmuuttajat tukevat myös muita erikoissovelluksia, jotka vaikuttavat taajuusmuuttajan sähköisiin nimellistehoihin. Sähköisiin nimellistehoihin vaikuttavia erityisolosuhteita voivat olla seuraavat:

- Yksivaiheiset sovellukset
- Korkeassa lämpötilassa suoritettavat sovellukset, jotka edellyttävät sähköisten nimellistehojen uudelleenmäärittystä
- Merenkulkusovellukset ankarammissa ympäristöolosuhteissa.

Katso näiden käyttöohjeiden ja **Suunnitteluoppaan** tätä koskevista kohdista tietoja sähköisistä nimellistehoista.

Asennusvaatimukset:

Taajuusmuuttajan yleinen sähköturvallisuus edellyttää erityisten seikkojen huomioonottamista asennuksessa. Näitä ovat:

- Sulakkeet ja katkaisimet ylivirta- ja oikosulkusuojaukseen
- Syöttökaapelin valinta (verkkovirta, moottori, jarrut, kuormituksenjako ja rele)
- Verkon konfiguraatio (IT, TN, maadoitettu tyvi jne.)
- Pienjänniteporttien turvallisuus (PELV-olosuhteet).

Katso näiden ohjeiden asiaa koskevista kohdista ja **Suunnitteluoppaasta** tietoja asennusvaatimuksista.

2.1.5 Vältä tahatonta käynnistystä



Kun taajuusmuuttaja on kytketty verkkovirtaan, moottori voidaan käynnistää/pysäyttää digitaalisilla komendoilla, väyläkomendoilla, ohjearvoilla tai paikallisohjauspaneelin avulla.

- Irrota taajuusmuuttaja verkkovirrasta aina, kun henkilökohtainen turvallisuus edellyttää tahattoman käynnistykseen välttämistä.
- Aktivoi tahattoman käynnistykseen välttääksesi aina [OFF]-näppäin ennen parametrien muuttamista.
- Ellei liittintä 37 kytketä pois päältä, elektroninen vika, väliaikainen ylikuormitus, vika verkkojännitteessä tai moottorin kytkennän vika voi saada pysäytetyn moottorin käynnistymään.

2

2.1.6 Safe Stop Installation

Noudata seuraavia ohjeita asentaaksesi luokan 0 pysäytystoiminnon (EN60204) turvallisuusluokan 3 (EN954-1) mukaisesti:

1. Liittimen 37 ja 24 V:n tasavirran välinen silta (hyppyjohdin) on poistettava. Hyppyjohtimen leikkaaminen tai katkaiseminen ei riitä. Poista se kokonaan oikosulkujen välttämiseksi. Katso hyppyjohtinta kuvassa.
2. Kytke liitin 37 24 V:n tasavirtaan oikosulkusuojatulla kaapelilla. 24 V:n tasavirtajännitteensyötön on oltava keskeytettävissä standardin EN954-1 luokan 3 mukaisella piirinkatkaisulaitteella. Jos katkaisulaite ja taajuusmuuttaja on sijoitettu samaan asennuspaneeliin, voit käyttää suojatun sijasta suojaamatonta kaapelia.

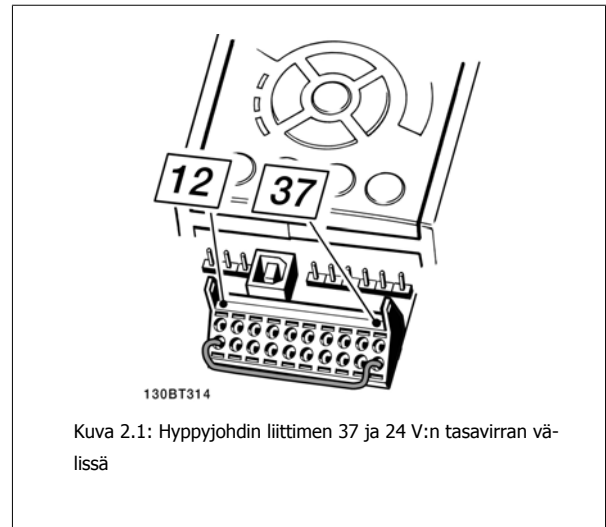

Alla olevasta kuvasta näkyy pysäytysluokka 0 (EN 60204-1) turvallisuusluokan 3 (EN 954-1) mukaisena. Piirin katkaisun aiheuttaa avautuva ovikosketin. Kuvasta näkyy myös, miten kytketään muuhun kuin turvallisuuteen liittyvä laitteen rullaus.

2

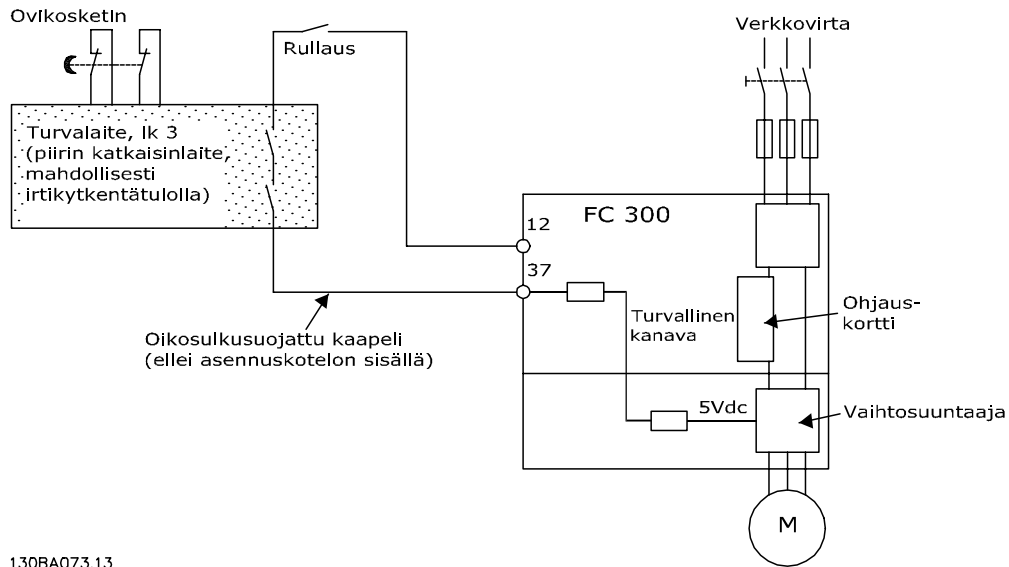

130BA073.13

Kuva 2.2: Kuvaus asennuksen olennaisista ominaisuuksista pysäytysluokan 0 (EN 60204-1) saavuttamiseksi turvallisuusluokan 3 (EN 954-1) mukaisesti.

2.1.7 Taajuusmuuttajan turvallinen pysäytys

Versioissa, joissa on turvapäydytysliittimen 37 tuloliitäntä, taajuusmuuttaja voi suorittaa turvatoiminnon *Turvallinen momentin katkaisu* (joka on määritelty standardin IEC 61800-5-2 luonnoksessa) tai *kategorian 0 mukaisen pysäytyksen* (joka on määritelty standardissa EN 60204-1).

Se on suunniteltu ja hyväksytty sopivaksi standardin EN 954-1 turvallisuusluokan 3 vaatimuksiin. Tätä toimintoa kutsutaan turvallisesti pysäytykseksi. Ennen turvallisen pysäytyksen integrointia ja käyttöä kokoonpanossa kokoonpanolle on tehtävä perusteellinen riskianalyysi sen varmistamiseksi, että turvapäydytystoiminto ja turvallisuusluokka ovat asianmukaiset ja riittävät. Turvapäydytystoiminnon asentamiseksi ja käyttämiseksi standardin EN 954-1 turvallisuusluokan 3 vaatimusten mukaan on noudatettava *suunnitteluoppaan* asiaan liittyviä tietoja ja ohjeita! Käyttöoppaan tiedot ja ohjeet eivät riitä turvapäydytystoiminnon oikeaan ja turvalliseen käyttöön.



Prüf- und Zertifizierungsstelle im BG-PRÜFZERT		BGIA Berufsgenossenschaftliches Institut für Arbeitsschutz Hauptverband der gewerblichen Berufsgenossenschaften
Type Test Certificate		05 06004 No. of certificate
Translation In any case, the German original shall prevail.		
Name and address of the holder of the certificate: (customer)	Danfoss Drives A/S, Ulnaes 1 DK-6300 Graasten, Dänemark	
Name and address of the manufacturer:	Danfoss Drives A/S, Ulnaes 1 DK-6300 Graasten, Dänemark	
Ref. of customer:	Ref. of Test and Certification Body: Apf/Köh VE-Nr. 2003 23220	Date of issue: 13.04.2005
Product designation:	Frequency converter with integrated safety functions	
Type:	VLT® Automation Drive FC 302	
Intended purpose:	Implementation of safety function „Safe Stop“	
Testing based on:	EN 954-1, 1997-03, DKE AK 226.03, 1998-06, EN ISO 13849-2; 2003-12, EN 61800-3, 2001-02, EN 61800-5-1, 2003-09,	
Test certificate:	No.: 2003 23220 from 13.04.2005	
Remarks:	The presented types of the frequency converter FC 302 meet the requirements laid down in the test bases. With correct wiring a category 3 according to DIN EN 954-1 is reached for the safety function.	
The type tested complies with the provisions laid down in the directive 98/37/EC (Machinery).		
Further conditions are laid down in the Rules of Procedure for Testing and Certification of April 2004.		
Head of certification body (Prof. Dr. rer. nat. Dietmar Reinert)	Certification officer (Dipl.-Ing. R. Apfeld)	130BA373.11
PZB10E 01.05 	Postal address: 53754 Sankt Augustin	Office: Alte Heerstraße 111 53757 Sankt Augustin Phone: 0 22 41/2 31-02 Fax: 0 22 41/2 31-22 34

2.1.8 Tietoliikenneverkko

**Tietoliikenneverkko**

Älä kytke RFI-suodattimilla varustettuja taajuusmuuttajia verkkovirtaan siten, että vaiheen ja maan välinen jännite on yli 440 V 400 V:n-taajuusmuuttajissa ja 760 V 690 V:n taajuusmuuttajissa.

400 V:n tietoliikenneverkossa ja deltamaadoituksessa (maadoitettu kateetti) verkkojännite vaiheen ja maan välillä voi olla yli 440 voltia.

Par. 14-50 *RFI-suod.* voidaan käyttää sisäisten RFI-kondensaattorien erottamiseen RFI-suodattimesta maahan. Par. 14-50 *RFI-suod.* on kytkettävä pois päältä sekä taajuusmuuttajasta että suodattimesta.

2.1.9 Hävittämisohje



Sähköisiä sisältäviä laitteita ei saa hävittää talousjätteen mukana.

Ne on kerättävä erikseen sähkö- ja elektroniikkajätteinä paikallisten ja voimassa olevien lakien mukaan.

3 Low Harmonic Drive -taajuusmuuttajan esittely

3.1.1 Työskentelyperiaate

VLT pienen yliaallon taajuusmuuttaja on VLT High Power -taajuusmuuttaja, jossa on integroituna aktiivinen suodatin. Aktiivinen suodatin on laite, joka tarkkailee aktiivisesti harmonisen särön tasoa ja syöttää kompensoivaa harmonista virtaa linjaan yliaaltojen poistamiseksi.

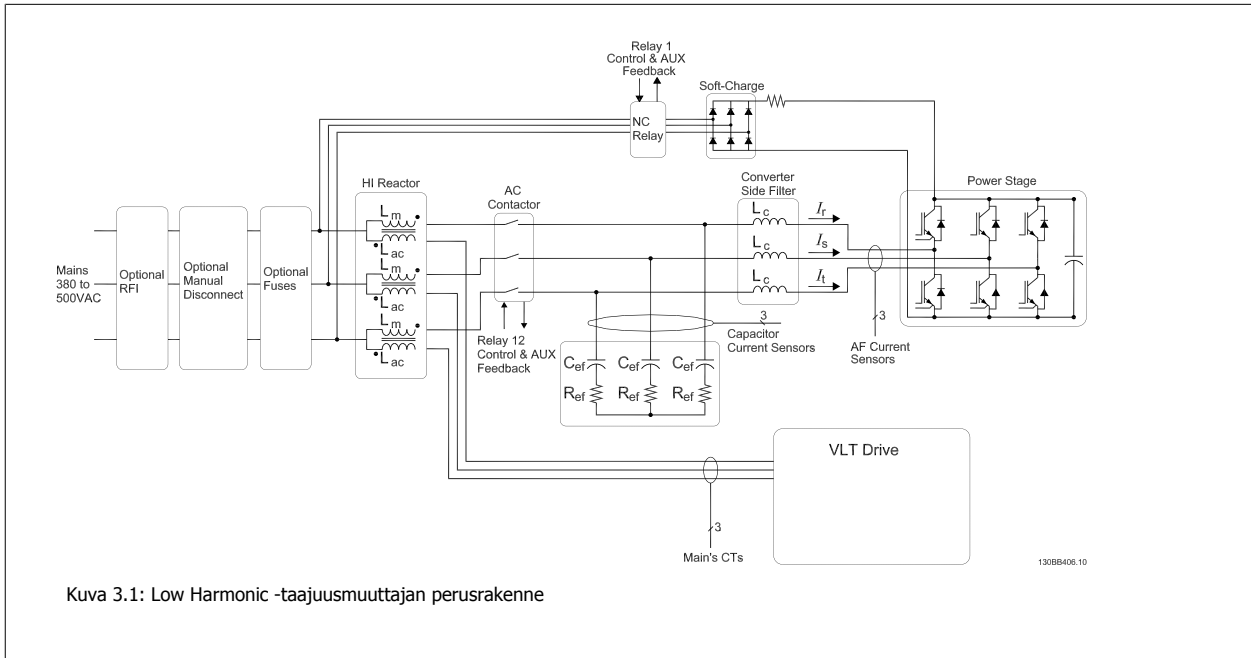

Kuva 3.1: Low Harmonic -taajuusmuuttajan perusrakenne

3.1.2 Standardin IEEE519 vaatimusten mukaisuus

Pienen yliaallon taajuusmuuttajat on suunniteltu ihanteellisen sinimuotoisen virta-aaltomuodon tuomiseen syöttöverkosta tehokertoimella 1. Perinteinen ei-lineaarinen kuorma kuljettaa pulssimuotoisia virtoja, kun taas pienen yliaallon taajuusmuuttaja kompensoi tätä rinnakkaisella suodatinpolulla, joka pienentää syöttöverkkoon kohdistuvaa rasitusta. Pienen yliaallon taajuusmuuttaja täyttää tiukimmat harmonista virtaa koskevat vaatimukset, ja sen THiD on alle 5 % täydellä kuormituksella < 3 % esivääristymällä tasapainotetussa kolmivaiheverkossa. Laite on suunniteltu täyttämään standardin IEEE519 suositus $I_s/II > 20$ sekä epätasaisilla että tasaisilla yksilöllisillä yliaaltotasoiilla. Pienten yliaaltojen taajuusmuuttajien suodatinosalla on progressiivinen kytkentätaajuus, minkä johdosta syntyy laajoja taajuusvaihteluita, jotka aiheuttavat alempia yksittäisiä yliaaltotasoja 50. jälkeen.

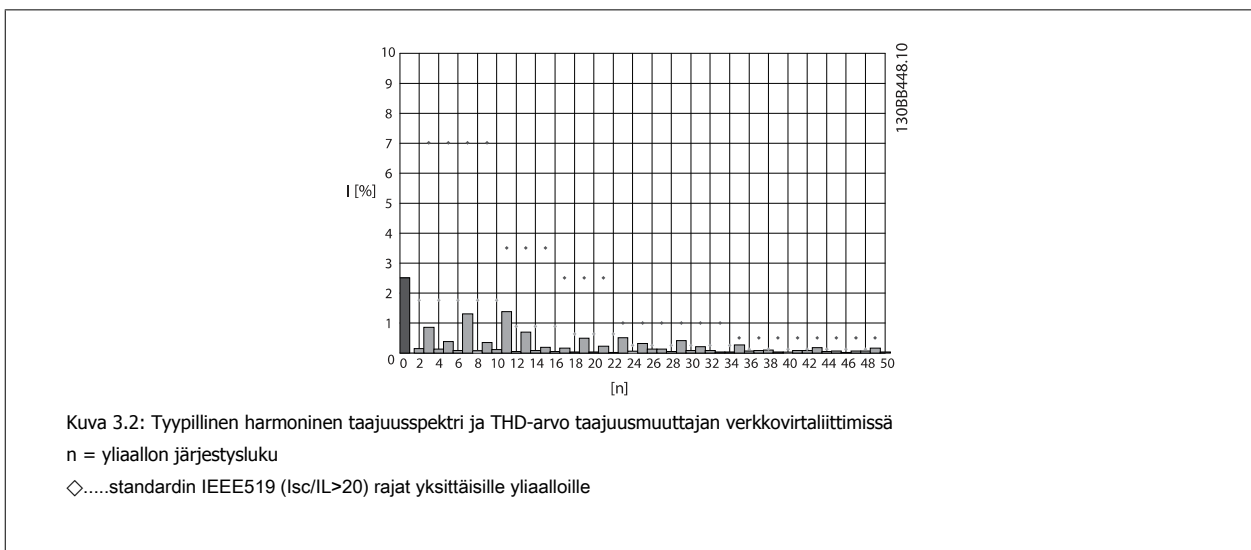

Kuva 3.2: Tyypillinen harmoninen taajuusspektri ja THD-arvo taajuusmuuttajan verkkovirtaliittimissä
 n = yliaallon järjestysluku
 ◇.....standardin IEEE519 ($I_s/IL > 20$) rajat yksittäisille yliaalloille

3.1.3 Tilauslomakkeen tyyppikoodi

VLT Low Harmonic -taajuusmuuttaja voidaan suunnitella sovelluksen vaatimusten mukaan tilausnumerojärjestelmän avulla.

1	2	3	4	5	6	7	8	9	10	11	12	13	14	15	16	17	18	19	20	21	22	23	24	25	26	27	28	29	30	31	32	33	34	35	36	37	38	39
F	C	-	0	P					T	E	L				G	C	X	X	S	X	X	X	X	X	A	B	C											D

130BB410.10

3

Tuoteryhmät	1-3	
Taajuusmuuttajasarja	4-6	
Tehoalue	8-10	
Vaiheet	11	
Verkköjännite	12	
Kotelointi	13-15	
Koteloinnin tyyppi		
Kotelointiluokka		
Ohjauskäyttöjännite		
Laitteen konfigurointi		
RFI-suodatin	16-17	
Jarrut	18	
Näyttö (LCP)	19	
Lakkaus PCB	20	
Verkkovirtaoptio	21	
Sovitus A	22	
Sovitus B	23	
Ohjelmistoversio	24-27	
Ohjelmiston kieli	28	
A-optiot	29-30	
B-optiot	31-32	
C0-vaihtoehdot, MCO	33-34	
C1-optiot	35	
C-optio, ohjelmisto	36-37	
D-optiot	38-39	

Voit tilata VLT Low Harmonic -taajuusmuuttajan kirjoittamalla "L"-kirjaimen tyyppikoodin merkkijonon paikkaan 16. Jokaiselle taajuusmuuttajaversiolle ei ole saatavana kaikkia vaihtoehtoja/optioita. Voit tarkistaa, onko oikeaa versiota saatavana, Internetissä olevan taajuudenmuuttajan konfiguroijan avulla. Lisätietoja saatavana olevista optioista on *Suunniteluoppaassa*.

4 Asentaminen

4.1 Alkuun pääseminen

4.1.1 Tietoja luvusta Asentaminen

Tämä luku käsittelee mekaanisia ja sähköasennuksia sähköliittimiin ja -liittimistä ja ohjauskorttiliittimiin ja -liittimistä. Optioiden sähköasennus kuvataan asianmukaisessa käyttöoppaassa ja Suunnitteluoppaassa.

4.1.2 Alkuun pääseminen

Taajuusmuuttaja on suunniteltu nopeaa ja EMC-direktiivin mukaista asennusta varten, joka suoritetaan noudattamalla seuraavia ohjeita.



Lue turvallisuusohjeet ennen yksikön asentamista.
Suositusten noudattamatta jättäminen voi aiheuttaa kuoleman tai vakavan loukkaantumisen.

Fyysinen asennus

- Mekaaninen asennus

Sähköasennus

- Verkkovirtaan kytkeminen ja suojamaadoitus
- Moottorin kytkentä ja kaapelit
- Sulakkeet ja katkaisimet
- Ohjausliittimet - kaapelit

Pika-asetukset

- Taajuusmuuttajan paikallisohjauspaneeli (LCP)
- Suodattimen paikallisohjauspaneeli
- Automaattinen moottorin sovitus (Automatic Motor Adaptation, AMA)
- Ohjelmointi

Kehyksen koko riippuu koteloitintyyppistä, tehoalueesta ja verkkojännitteestä

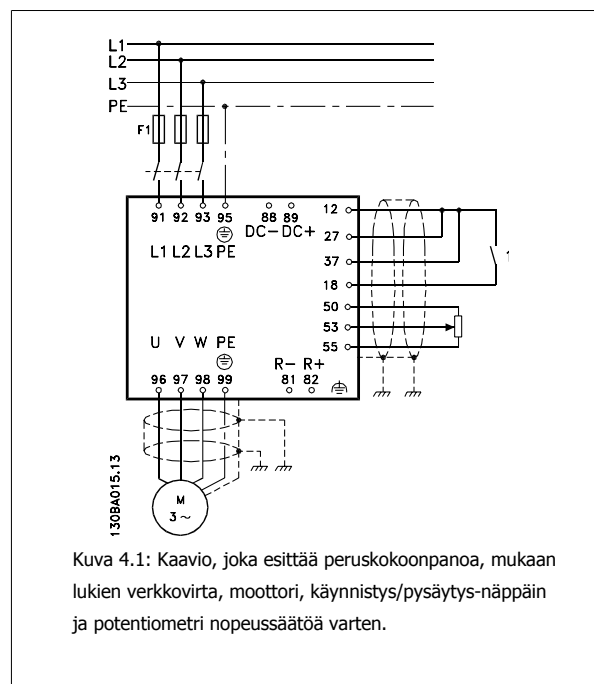

4.2 Esiasennus

4.2.1 Asennuspaikan suunnittelu



Huom

Ennen asennusta on tärkeää suunnitella taajuusmuuttajan asennus. Jos suunnittelu laiminlyödään, siitä voi aiheutua lisätöitä asennuksen aikana ja jälkeen.

4

Valitse paras mahdollinen käyttöpaikka ottaen huomioon seuraavat seikat (katso tarkempia tietoja seuraavilta sivuilta ja asianmukaisista suunnitteluoppaista):

- Ympäristön käyttölämpötila
- Asennustapa
- Laitteen jäähdyttäminen
- Taajuusmuuttajan paikka
- Kaapelin vetäminen
- Varmista, että virtalähde antaa oikean jännitteen ja tarvittavan virran
- Varmista, että moottorin nimellisvirta on taajuusmuuttajalta tulevan maksimivirran puitteissa
- Jos taajuusmuuttajassa ei ole sisäänrakennettuja sulakkeita, varmista, että ulkoisten sulakkeiden nimellisarvot ovat oikeat.

4.2.2 Taajuusmuuttajan vastaanottaminen

Varmista taajuusmuuttajaa vastaanottaessasi, että pakkaus on ehjä, ja varmista, ettei laite ole vahingoittunut kuljetuksen aikana. Jos vaurioita on syntynyt, ota välittömästi yhteyttä kuljetusyhtiöön vahingonkorvauksen hakemiseksi.

4.2.3 Kuljetus ja pakkauksen purkaminen

Ennen pakkauksen purkamista suositellaan taajuusmuuttajaa, joka on mahdollisimman lähellä lopullista asennuspaikkaa. Poista laatikko ja käsittele taajuusmuuttajaa mahdollisimman pitkään kuormalavan päällä.

4.2.4 Nostaminen

Käytä taajuusmuuttajan nostamiseen aina siihen tarkoitettuja nostokorvakkeita. Käytä kaikissa D- ja E-kehyksissä tankoa välttääksesi taajuusmuuttajan nostoaukkojen vääntymisen.

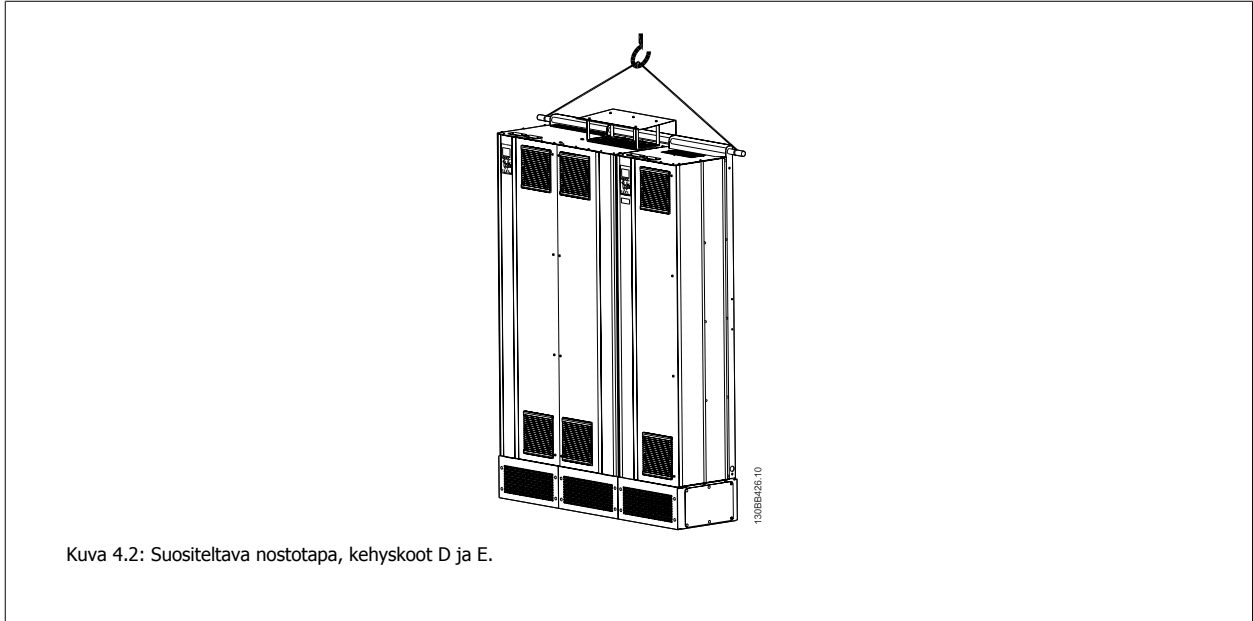

4

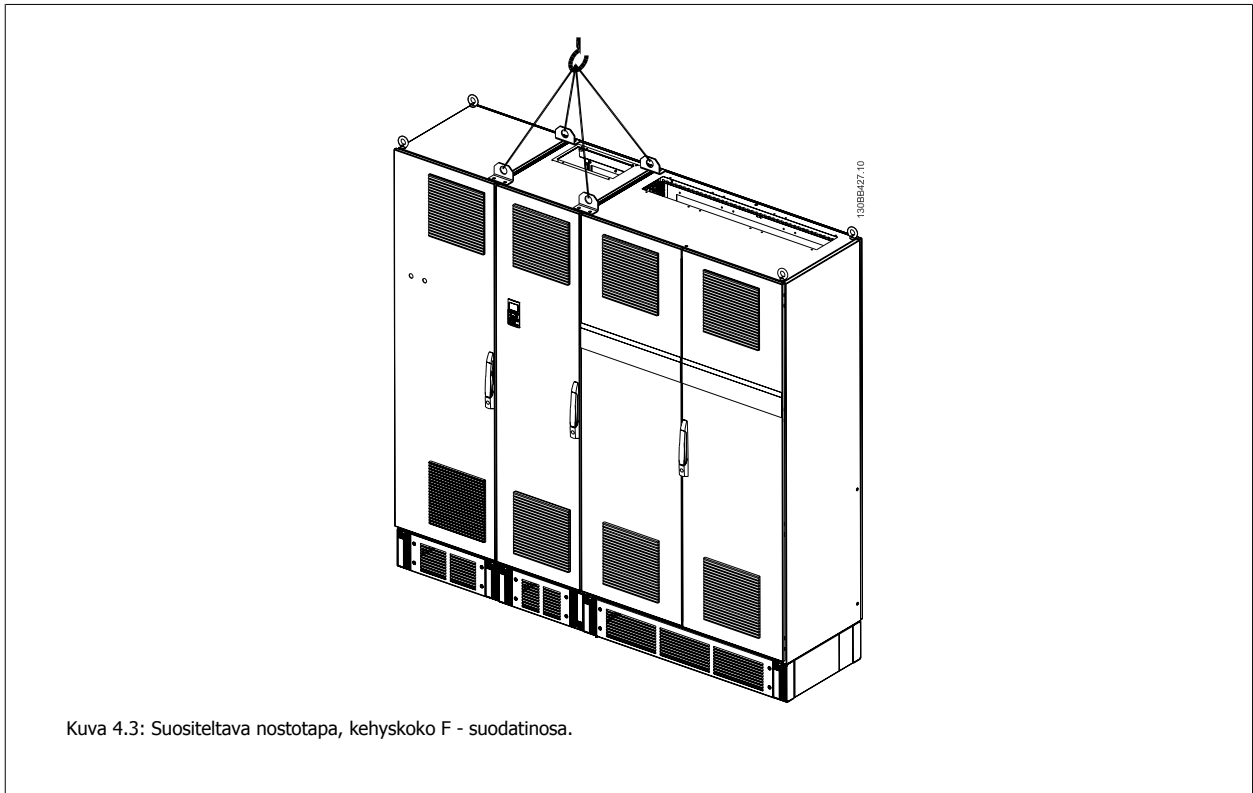
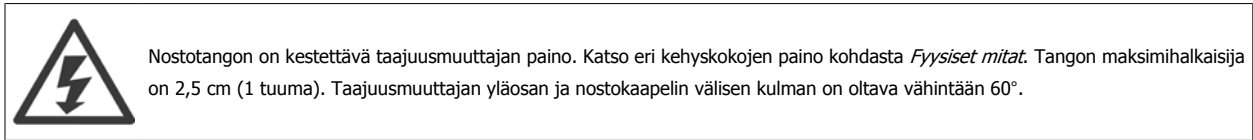

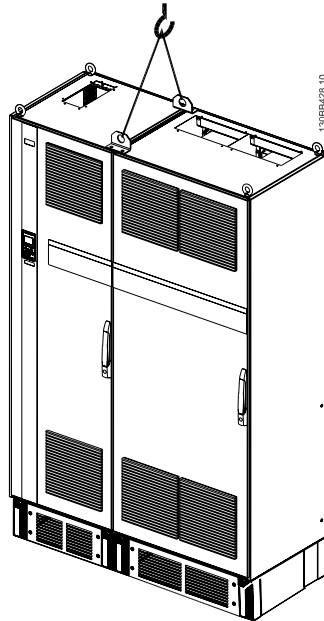

Kuva 4.4: Suositeltava nostotapa, kehyskoko F - taajuusmuuttajaosa.

**Huom**

Huomaa, että jalusta toimitetaan samassa pakkauksessa kuin taajuusmuuttaja, mutta sitä ei kiinnitetä kehyskoko F kuljetuksen ajaksi. Jalusta on tarpeen, jotta ilma pääsisi virtaamaan taajuusmuuttajaan kunnan jäähtymisen takaamiseksi. F-kehukset tulee asettaa jalustan päälle lopullisella asennuspaikalla. Taajuusmuuttajan yläosan ja nostokaapelin välisen kulman on oltava vähintään 60°. Edellä olevan piirroksen lisäksi F-kehysten nostamiseen voi käyttää myös asennusterästä.

**Huom**

F-koko toimitetaan 2 osassa. Ohjeet kappaleiden kokoamiseen on luvussa "Fyysinen asennus".

4.2.5 Fysiset mitat

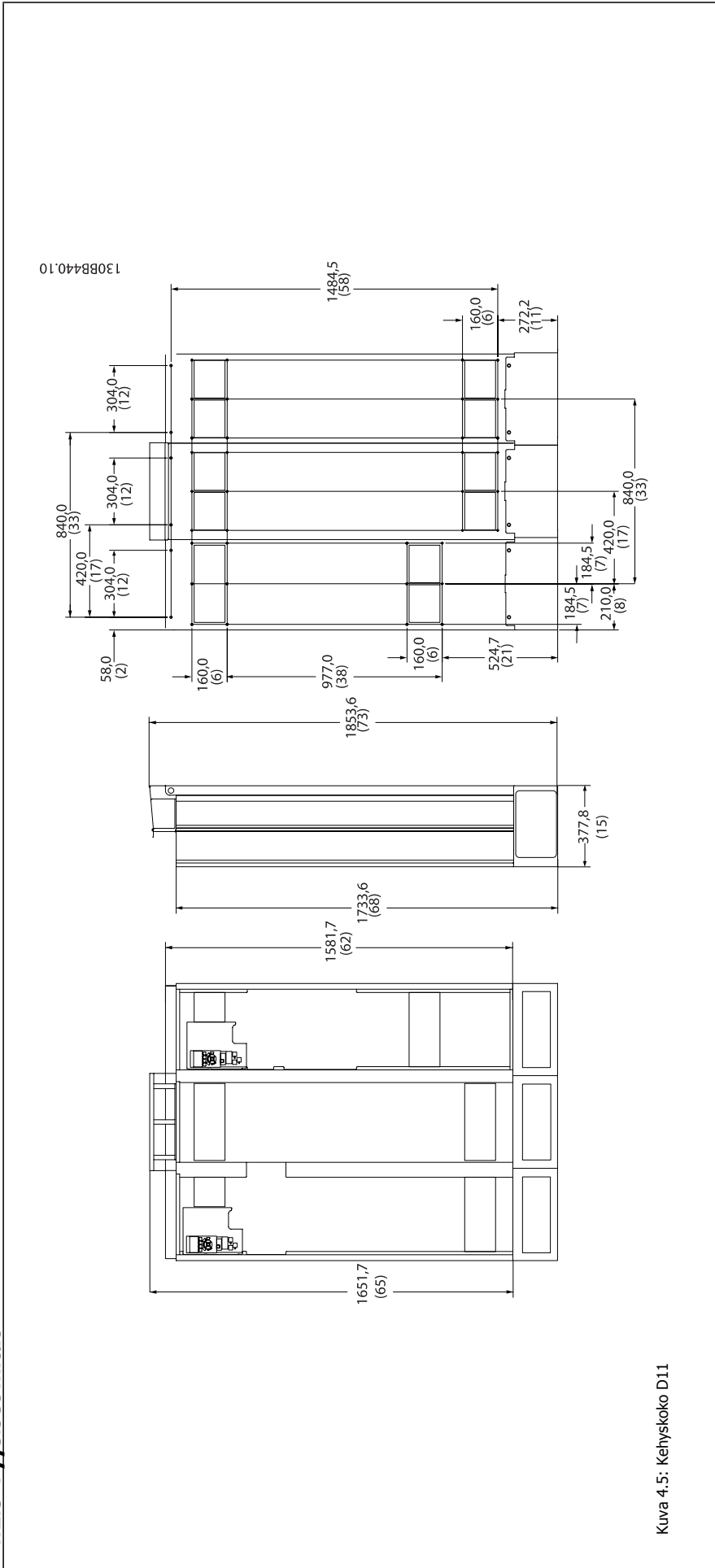

Kuva 4.5: Kehyskoko D11

130B423.10

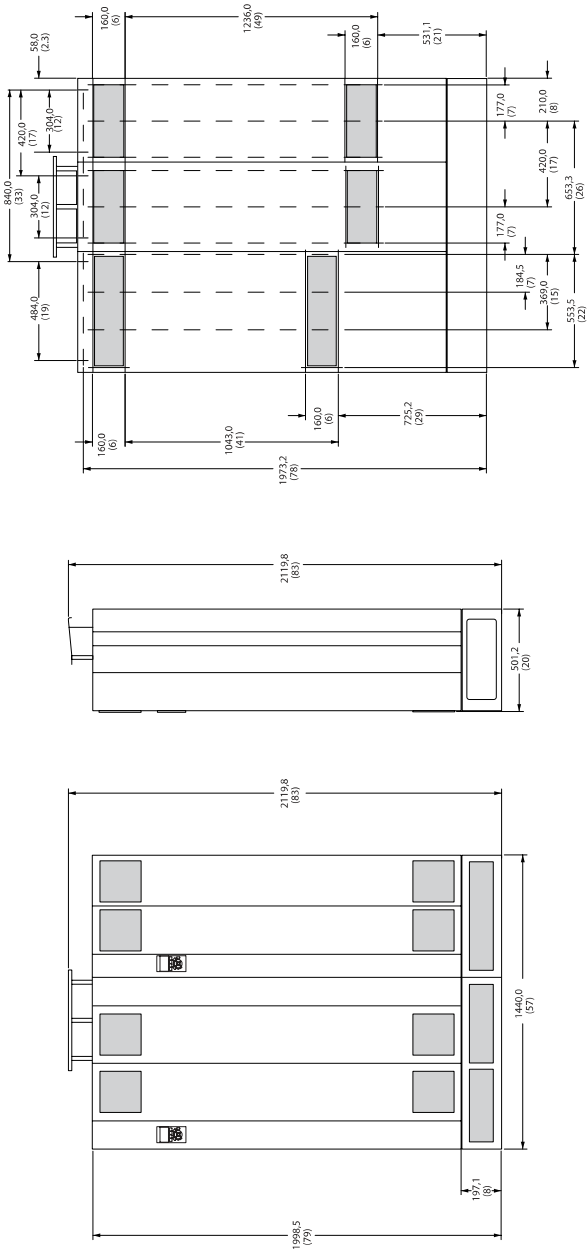

Kuva 4.6: Kehyskoko E7

4

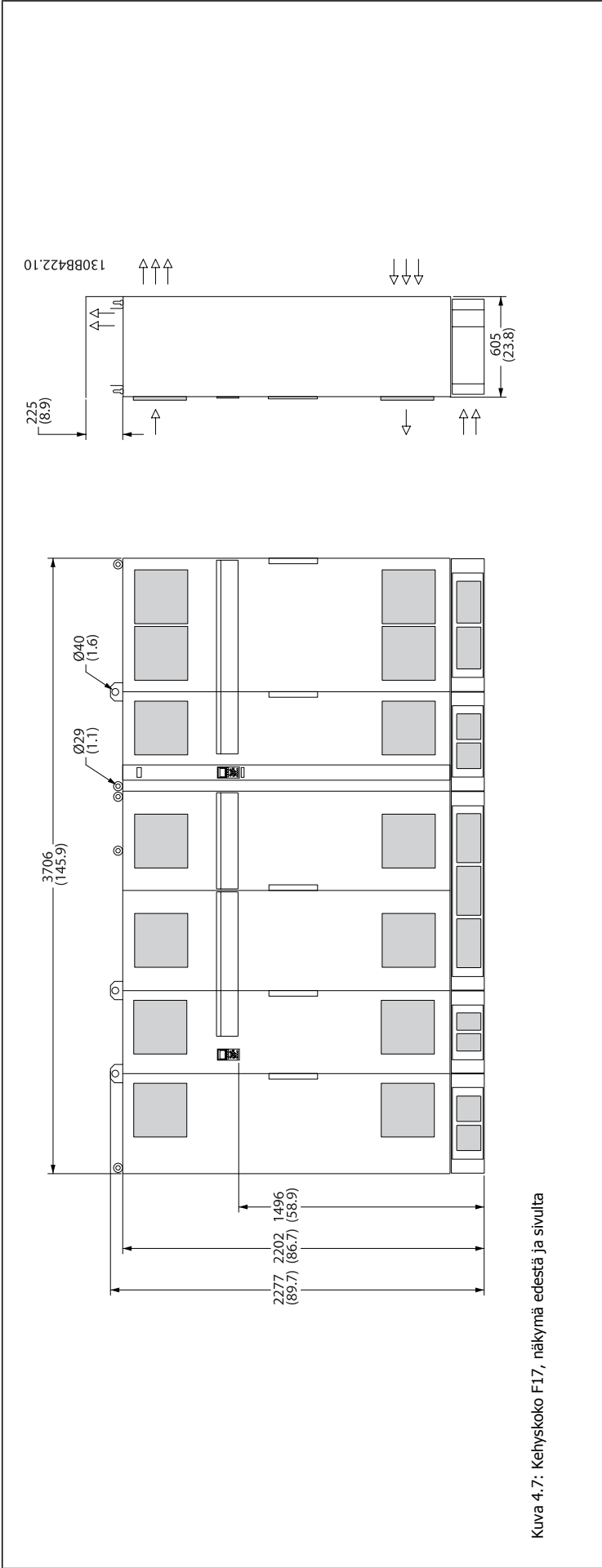

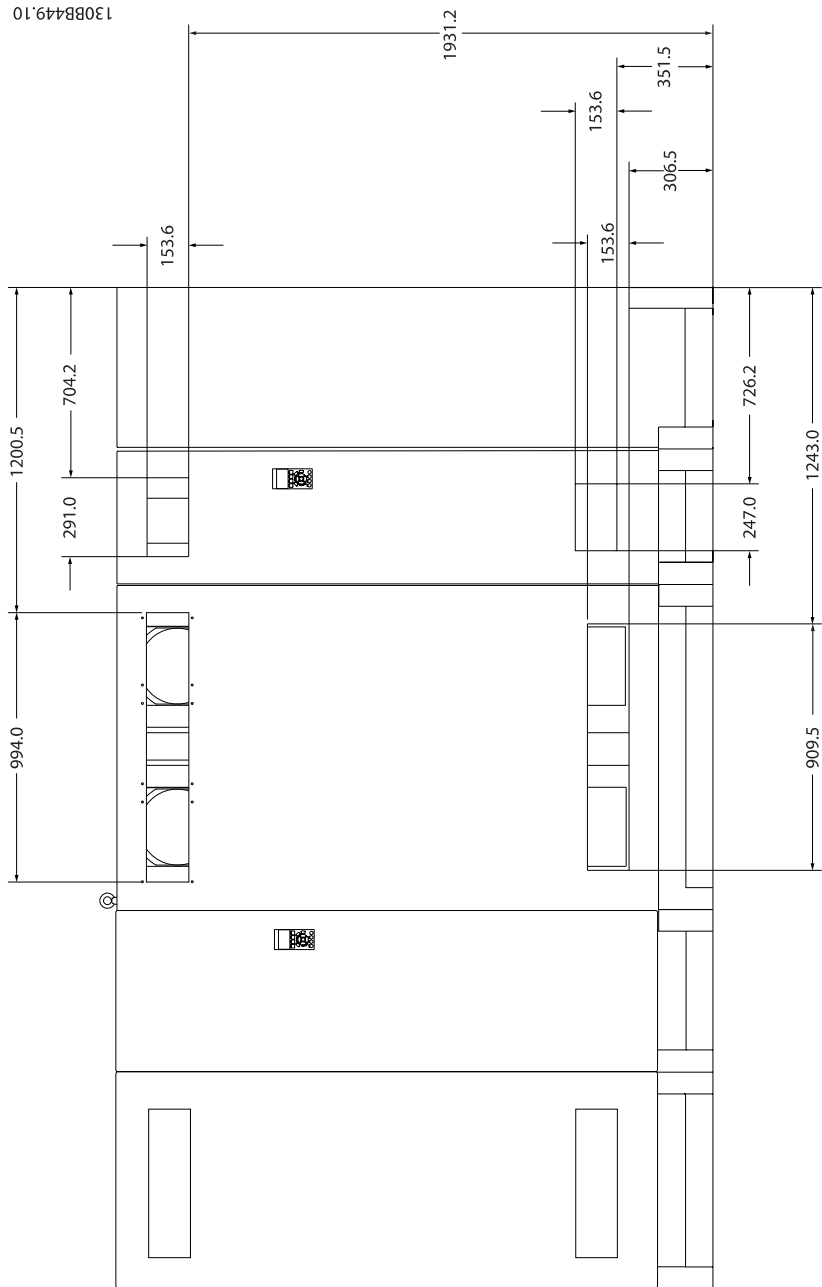

Kuva 4.7: Kehyskoko F17, näkymä edestä ja sivulta

4



Kuva 4.8: Kehyskoko F17, näkymä takaa

Runkokoko		Fyysiset mitat ja nimellisteho	
		D11	E7
			
Koteloinnin suojaus	IP	21/54*	21/54*
	NEMA	Tyyppi 1	Tyyppi 1
Normaali ylikuormitus nimellisteholla - 110 % ylimomentti		160 - 250 kW 400 V:n jännitteellä (380 - 480 V)	315 - 450 kW 400 V:n jännitteellä (380 - 480 V)
Kuljstusmitat	Korkeus	1712 mm	1942 mm
	Leveys	1261 mm	1440 mm
	Syvyys	1016 mm	1016 mm
Taajuusmuuttajan mitat	Korkeus	1750 mm	2000
	Leveys	1260 mm	1440
	Syvyys	380 mm	494
	Maksimipaino	406 kg	646 kg

Runkokoko		F17
		
Koteloinnin suojaus	IP	21/54*
	NEMA	Tyyppi 1
Normaali ylikuormitus nimellisteholla - 110 % ylimomentti		500 - 710 kW 400 V:n jännitteellä (380 - 480 V)
Kuljetusmitat - suodatin-/taajuusmuuttajaosa	Korkeus	2324/ 2324
	Leveys	2578/ 1569
	Syvyys	1130/ 1130
Taajuusmuuttajan mitat	Korkeus	2200 mm
	Leveys	3700 mm
	Syvyys	600 mm
	Maksimipaino	2000 kg

* Sekamuotoinen IP54-elektronikka, IP21-magnetiikka

4.3 Mekaaninen asennus

Taajuusmuuttajan mekaanisen asennuksen valmistelu on tehtävä huolellisesti kunnollisen tuloksen varmistamiseksi ja lisätyön välttämiseksi asennuksen aikana. Aloita katsomalla tarkkaan tämän ohjeen lopussa olevia mekaanisia piirustuksia päästäksesi selville tilantarpeesta.

4.3.1 Tarvittavat työkalut

Mekaaniseen asennukseen tarvitaan seuraavat työkalut:

- Poraa 10 tai 12 mm:n poralla
- Teipin pituus
- Kiintoavain tarvittavilla metrijärjestelmän hylsyillä (7-17 mm)
- Kiintoavaimen jatkot
- Levymetallinen reikärauta putkille tai kaapelin vedonpoistajille IP 21- ja IP 54 -laitteissa
- Nostokisko laitteen nostamiseen (tanko tai putki, maks. Ø 25 mm (1 tuuma), jolla voi nostaa vähintään 1000 kg.
- Nosturi tai muu nostolaite taajuusmuuttajan asettamiseen paikalleen
- Torx T50 -työkalu tarvitaan E1-kotelon asentamiseen IP21- ja IP54-kotelointityyppeihin.

4.3.2 Yleiset seikat

Tila

Varaa riittävästi tilaa taajuusmuuttajan ylä- ja alapuolelle ilmavirtausta ja kaapeliliitäntöjä varten. Lisäksi laitteen edessä oleva tila on otettava huomioon, jotta paneelin ovi voitaisiin avata.

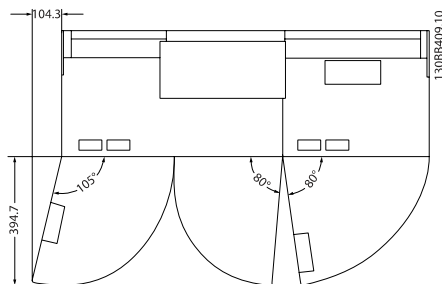

Kuva 4.9: Tila IP21/IP54-kotelointityypin, D11-kehystyyppin edessä.

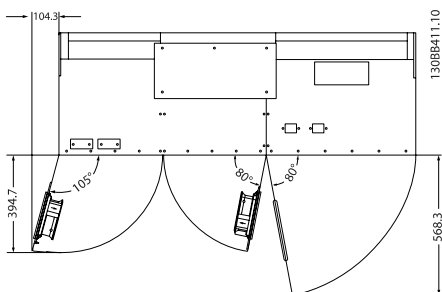

Kuva 4.10: Tila IP21/IP54-kotelointityypin, E7-kehyskoon edessä.

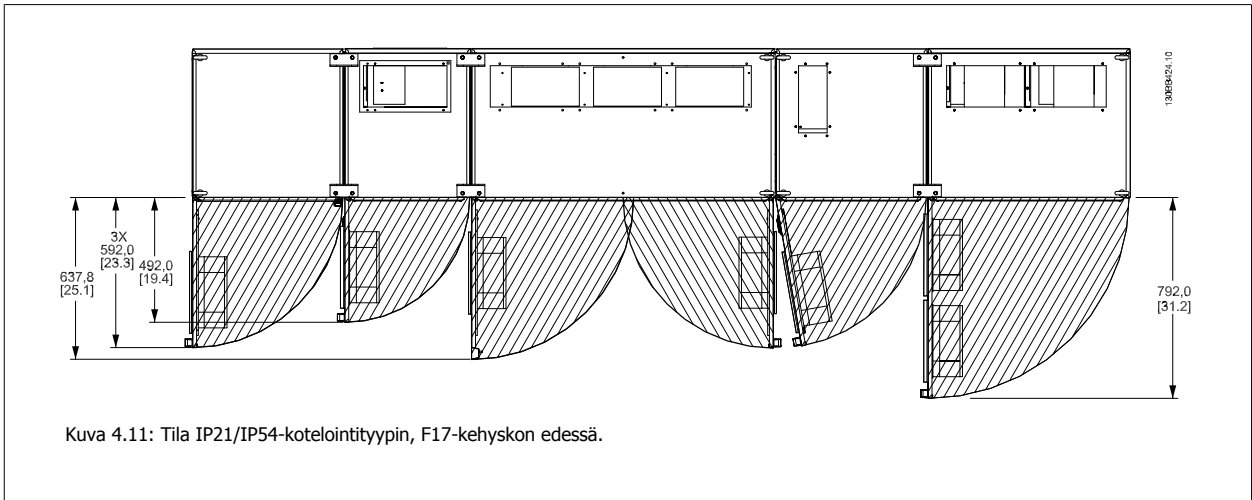

Kuva 4.11: Tila IP21/IP54-kotelointityypin, F17-kehyskon edessä.

4

Tila johtimille

Varmista, että kaapeleille on tarvittava tila sekä tilaa mutkille.



Huom

Kaikki kaapelikorvakkeet/-kengät on asennettava liitinväylän tangon leveyden sisälle.

4.3.3 F-kehysosien asennus

F-kehysosien taajuusmuuttaja- ja suodatinosien kiinnittäminen toisiinsa

1. Aseta suodatin- ja taajuusmuuttajaosat lähelle toisiaan. Suodatinosa kiinnittyy taajuusmuuttajaosan vasemmalle puolelle.
2. Avaa tasasuuntaajaosan ovi ja poista kokoomakiskojen suojusta.

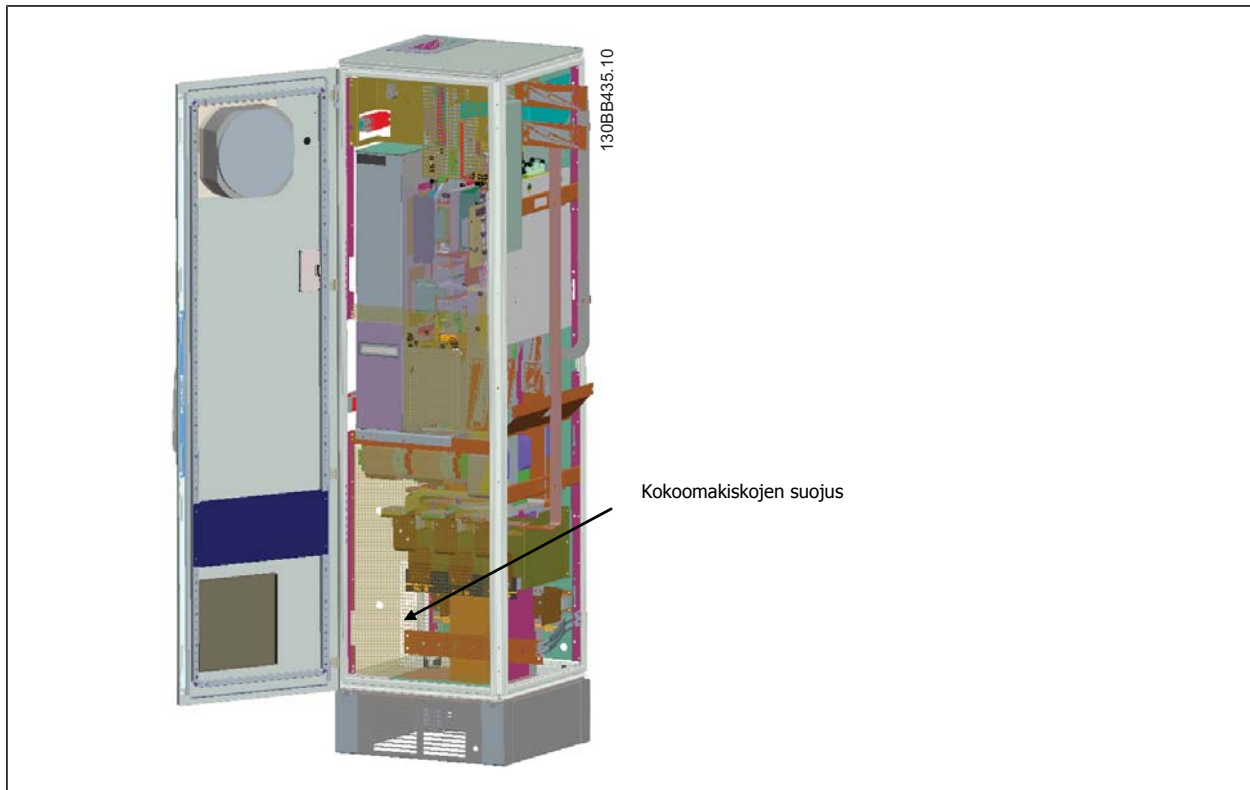

3. Käytä mukana tullutta tiivistettä kaapin merkityllä pinnalla.

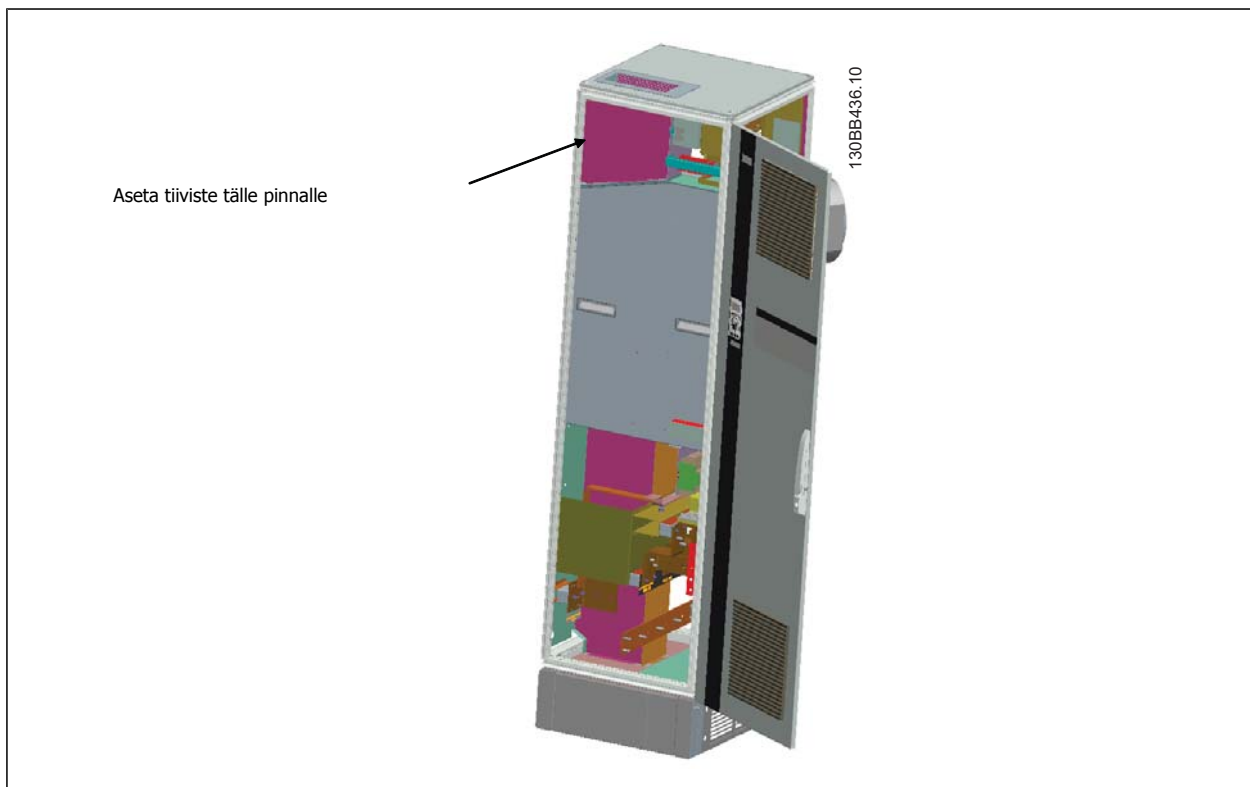

4. Avaa suodattimen LCL-puolen ovet, oikeanpuoleisin kaappi, ja irrota merkityt suojuukset.

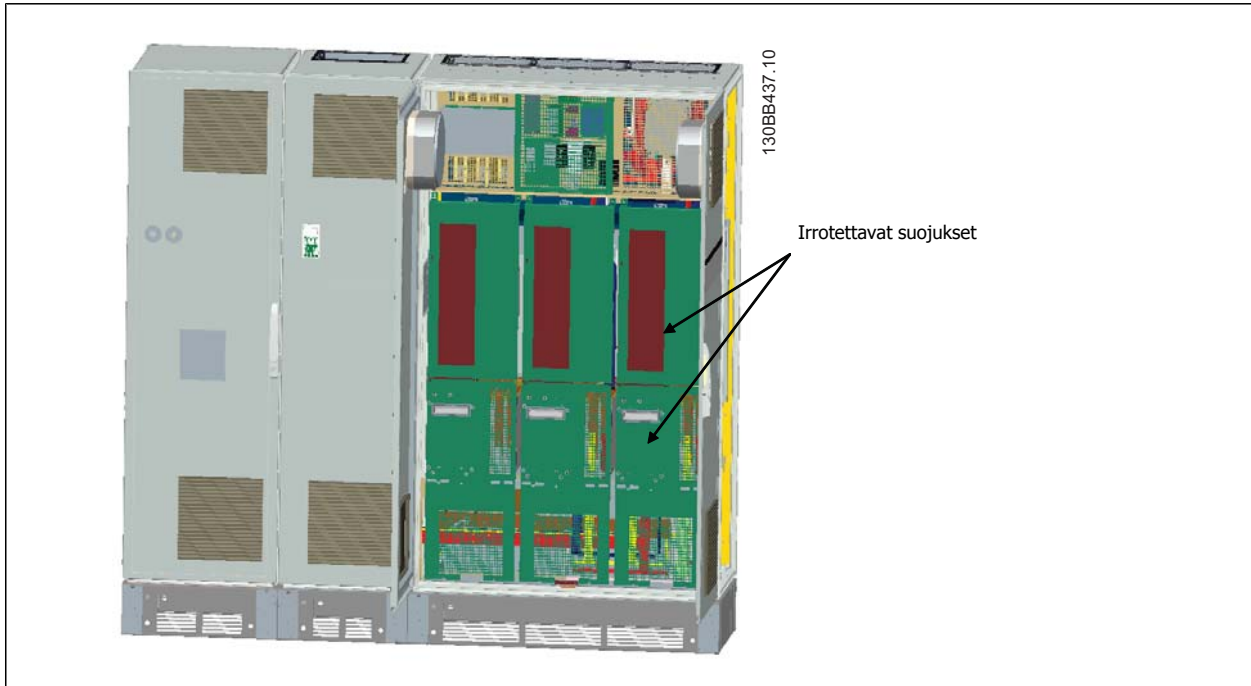

4

5. Irrota merkitty induktorimoduuli.

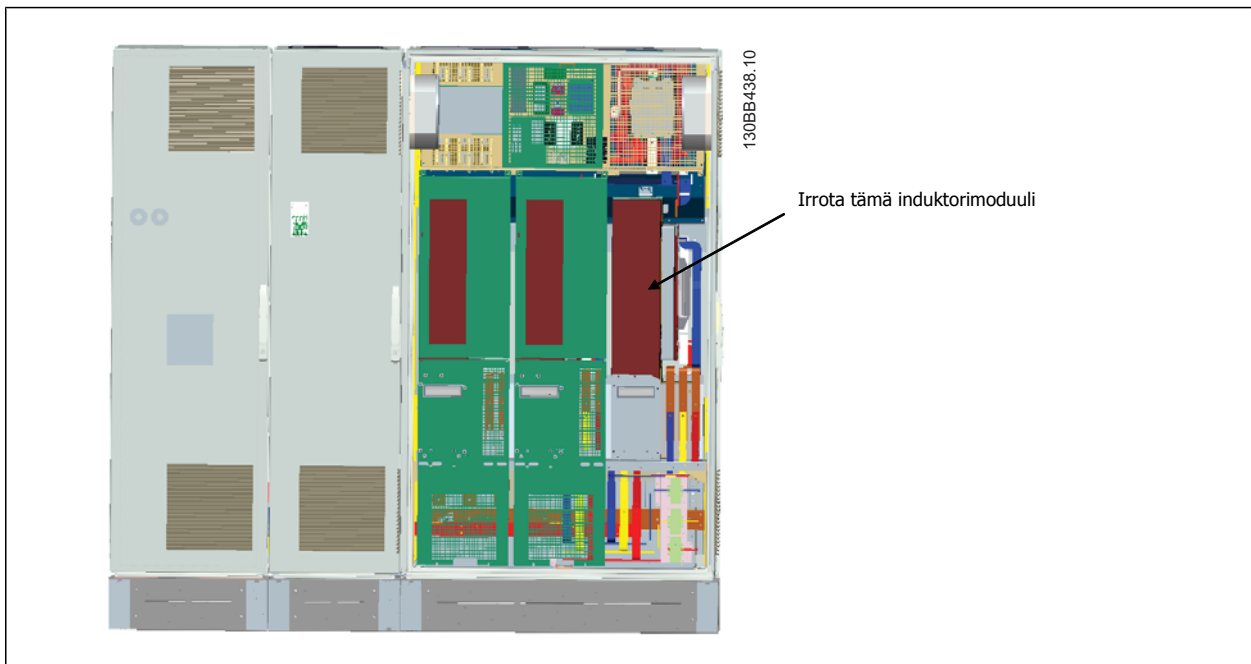

6. Kun induktorimoduuli on irrotettu, suodatin- ja taajuusmuuttajaosat voidaan kiinnittää toisiinsa. Tähän tarvitaan neljä kumakiinnikettä ja kuusi sivukiinnikettä. Ne tulevat laitteen mukana pussissa yhdessä tarvittavien ruuvien kanssa. Kun sisäkiinnikkeet on asennettu, asennetaan kaksi ylintä L:n muotoista kiinnikettä, jotka toimivat kuormituspisteinä koko kokoonpanon liikuttelua varten.
7. Kun kaikki kiinnikkeet on asennettu, induktorimoduuli voidaan asentaa uudelleen aiemmalle paikalleen.
8. Nyt taajuusmuuttajan mukana pakettina toimitetut kolme verkkovirran kokoomakiskoa voidaan kiinnittää suodatin- ja tasasuuntaajaosan välille.

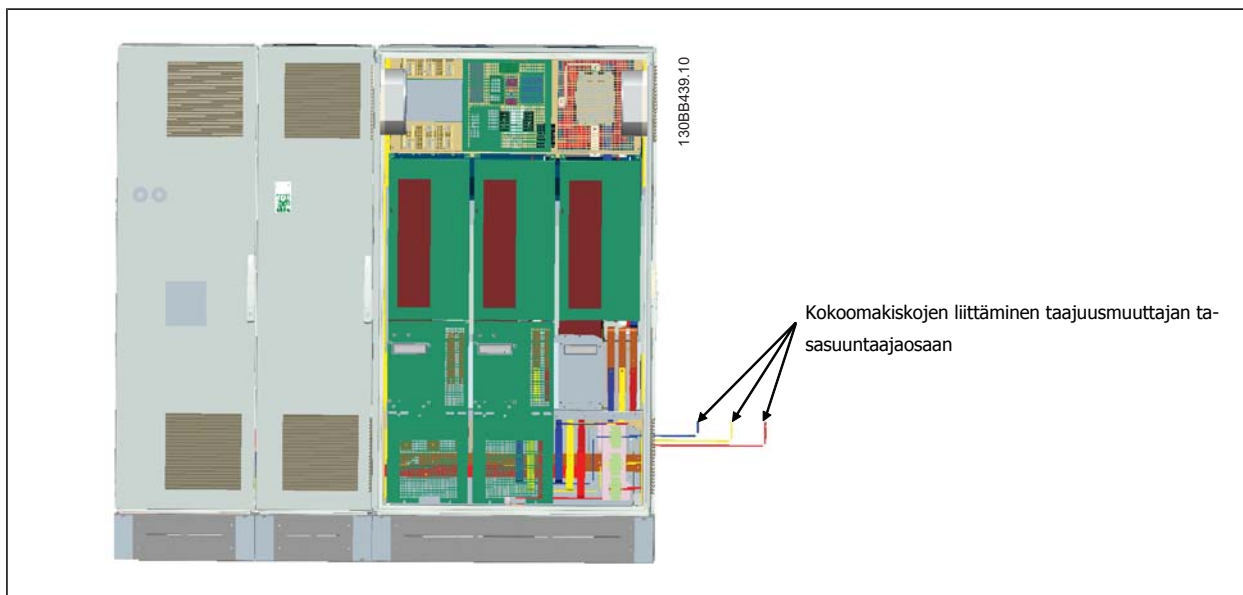

9. Kun verkkovirran kokoomakiskot on kytketty, voidaan asentaa uudelleen sekä LCL- että tasasuuntaajaosan alemmat suojukset.
10. Suodatin- ja taajuusmuuttajaosien välille on tehtävä ohjausjohtinkytkentä. Se koostuu kahdesta liittimestä, jotka kytketään toisiinsa lähellä LCL-kaapin ylempää hyllyä. Katso alla olevaa kuvausta.
11. Nyt ovet voidaan sulkea ja lukita. Taajuusmuuttaja on valmiina käytettäväksi.

4.3.4 Ohjausjohtimen liitäntä taajuusmuuttajan ja suodattimen välillä

Jotta suodatin käynnistyisi taajuusmuuttajan käynnistyessä, eri osien ohjauskortit on kytketty toisiinsa. D- ja E-kehyksissä nämä kytkennät ja vastaava taajuusmuuttajan ohjelmointi on tehty valmiiksi tehtaalla. F-kehyksen kahden osan kokoamisen jälkeen on tehtävä seuraavat kytkennät:

1. Kytke suodattimen ohjauskortin liitin 20 taajuusmuuttajan ohjauskortin liittimeen 20. Katso ohjeet ohjausjohtinten kytkemiseen luvusta *Sähköasennus*.
2. Kytke suodattimen liitin 18 taajuusmuuttajan liittimeen 29.
3. Aseta taajuusmuuttajan LCP:n kohdan par. 502 *Terminal 29 Mode* asetukseksi [1], Lähtö. Katso ohjeita LCP:n käyttöön luvusta *Low Harmonic -taajuusmuuttajan käyttö*.
4. Aseta par. 5-31 *Liitin 29 digitaalinen lähtö* arvoksi [5] VLT käy.
5. Paina suodattimen LCP:n Auto ON -näppäintä.



Huom

D- ja E-kehyksissä tämä ei ole tarpeen laitteen vastaanoton yhteydessä. Jos tehdasarvot kuitenkin palautetaan, laite on ohjelmoitava uudelleen edellä olevien ohjeiden mukaan.

4.3.5 Liitinten paikat - kehyskoko D

Huomioi seuraava liitinten paikka suunnitellessasi kaapelien vientitilaa.

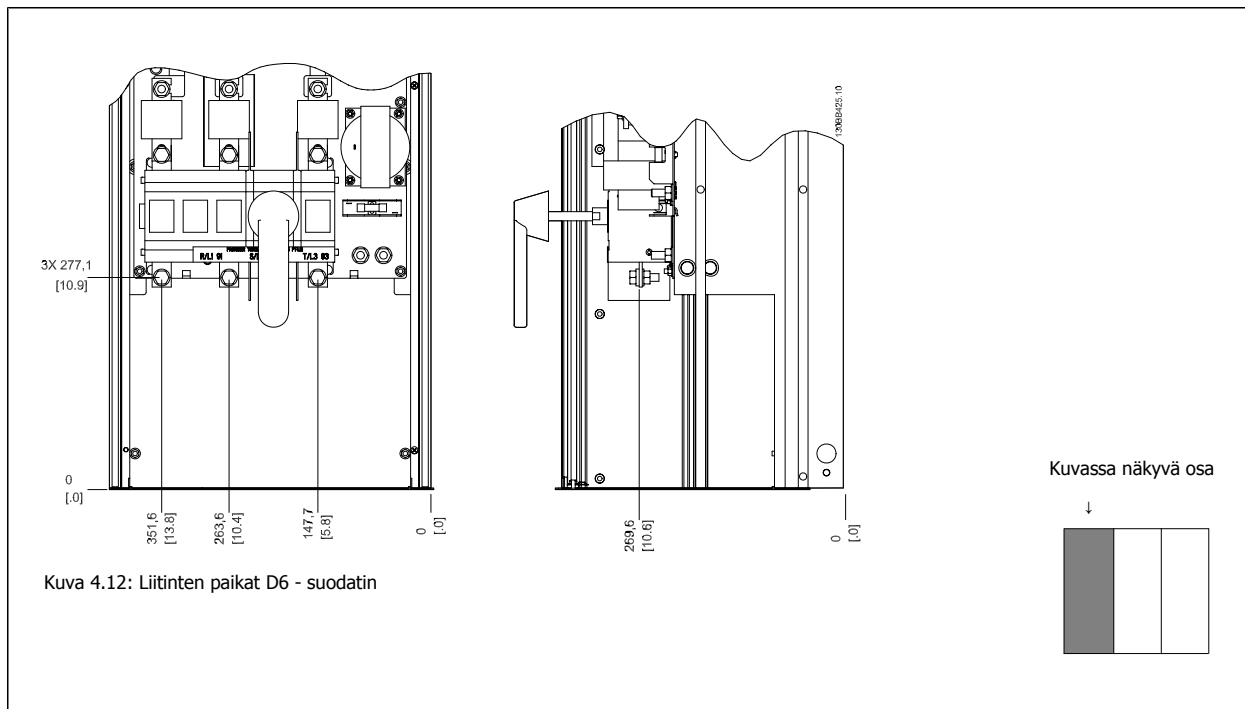

Kuva 4.12: Liitinten paikat D6 - suodatin

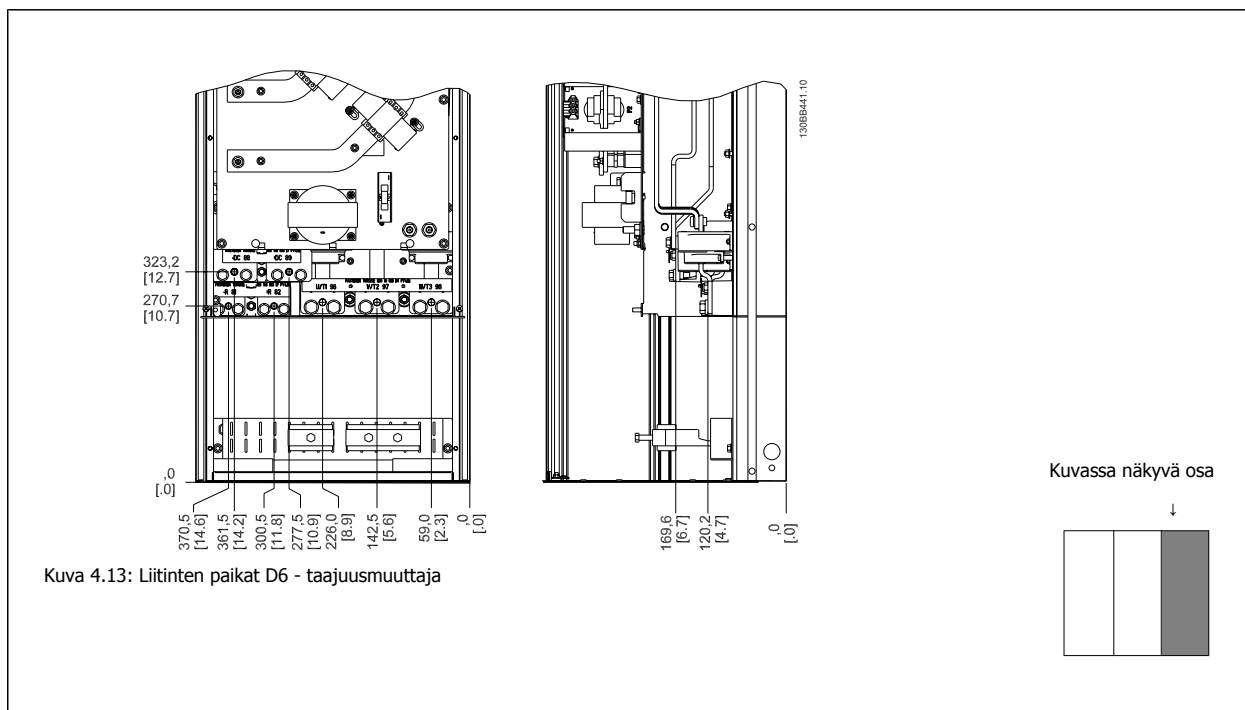

Kuva 4.13: Liitinten paikat D6 - taajuusmuuttaja

Huomaa, että syöttökaapelit ovat painavia ja hankalia taivuttaa. Ota huomioon taajuusmuuttajan optimaalinen sijainti kaapelien helpon asentamisen varmistamiseksi.



Huom

Kaikki D-kehukset ovat saatavana normaaleilla tuloliittimillä tai erotuskytkimellä.

4.3.6 Liitinten paikat - E-kehyskoko

Huomioi seuraavat liitinten paikat suunnitellessasi kaapelien vientitilaa.

4

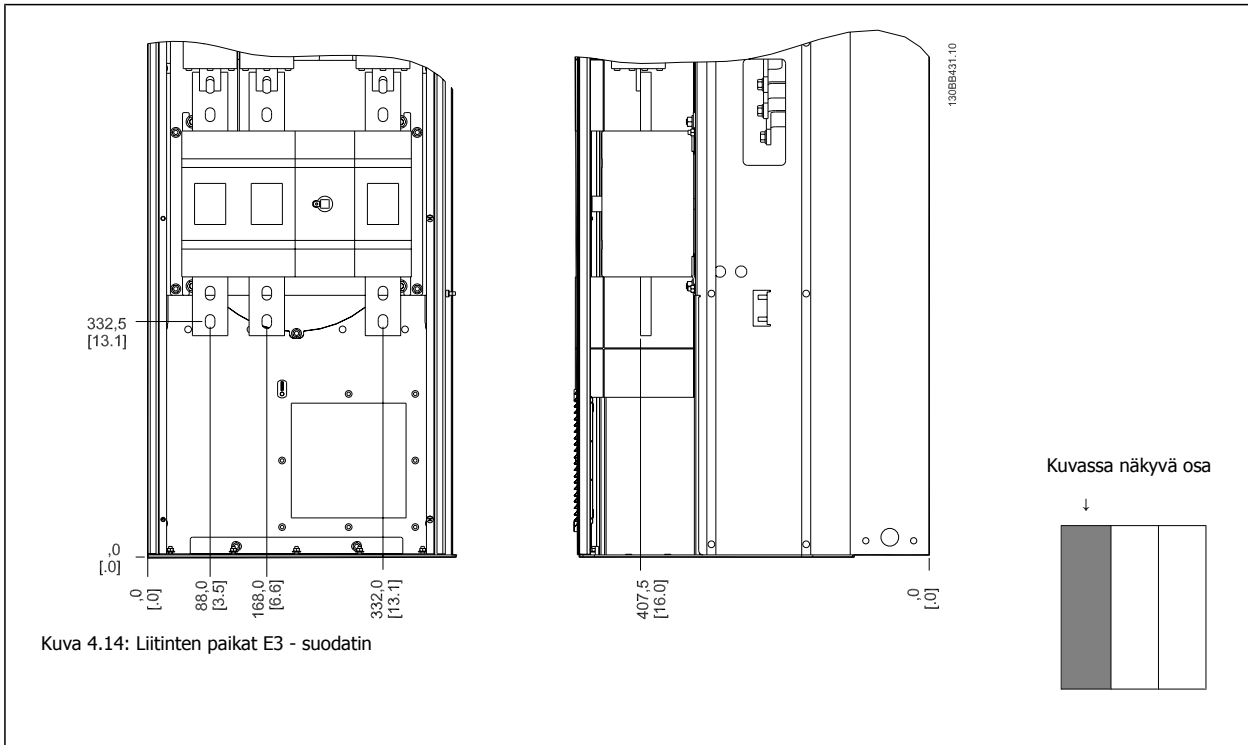

Kuva 4.14: Liitinten paikat E3 - suodatin

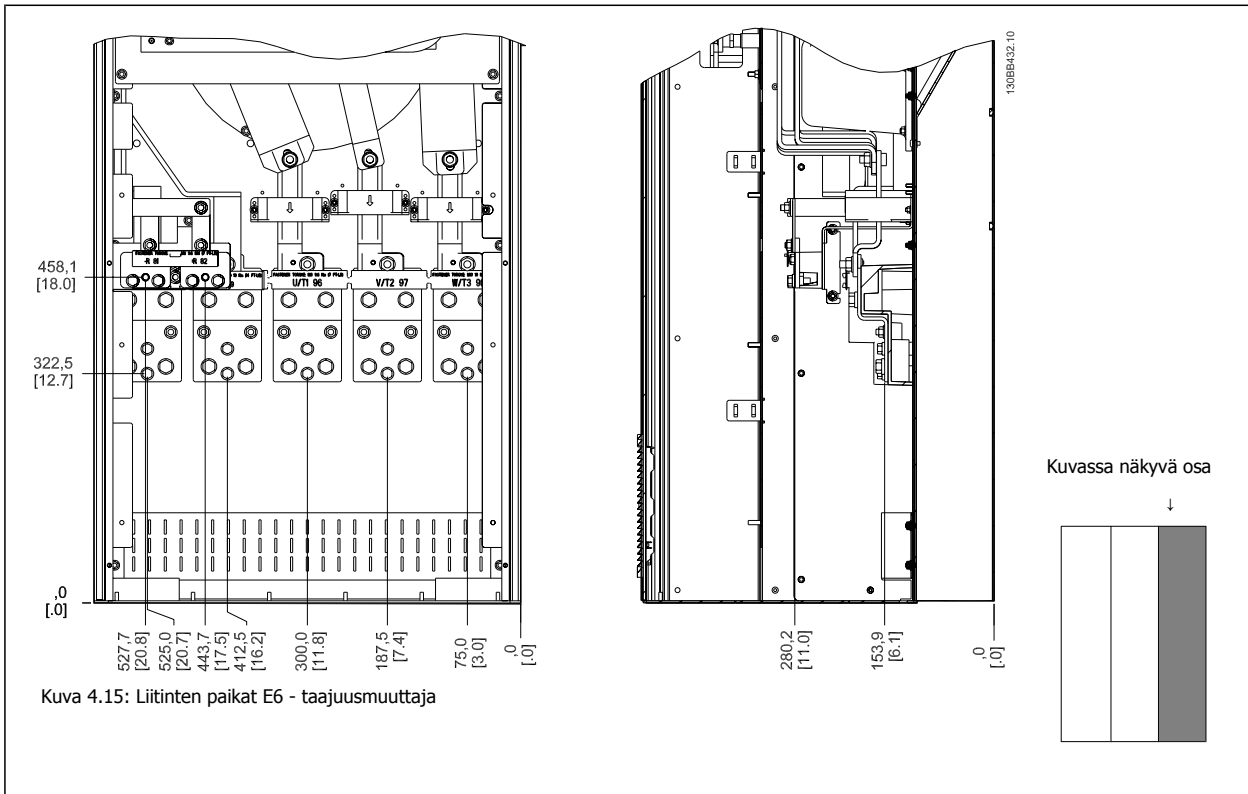

Kuva 4.15: Liitinten paikat E6 - taajuusmuuttaja

Huomaa, että syöttökaapelit ovat painavia ja vaikeita taivuttaa. Ota huomioon taajuusmuuttajan optimaalinen sijainti kaapelien helpon asentamisen varmistamiseksi.

Jokaiseen liittimeen voidaan liittää enintään 4 kaapelia kaapelikenkineen tai käyttäen vakiorasian korvaketta. Maadoituskytkentä tehdään taajuusmuuttajan asianomaiseen liitäntäpisteeseen.

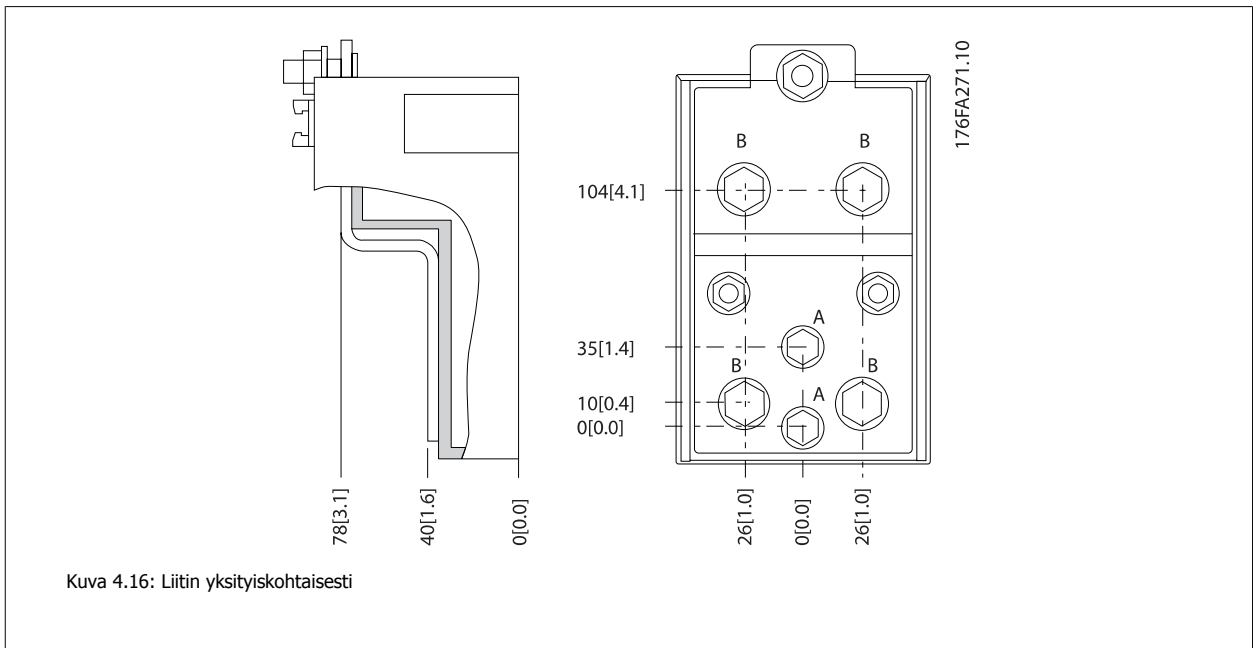

Huom

Virtakytkennät voidaan tehdä paikkaan A tai B.

4.3.7 Liitinten paikat - F-kehyskoko

Liitinten paikat - Suodatin

4

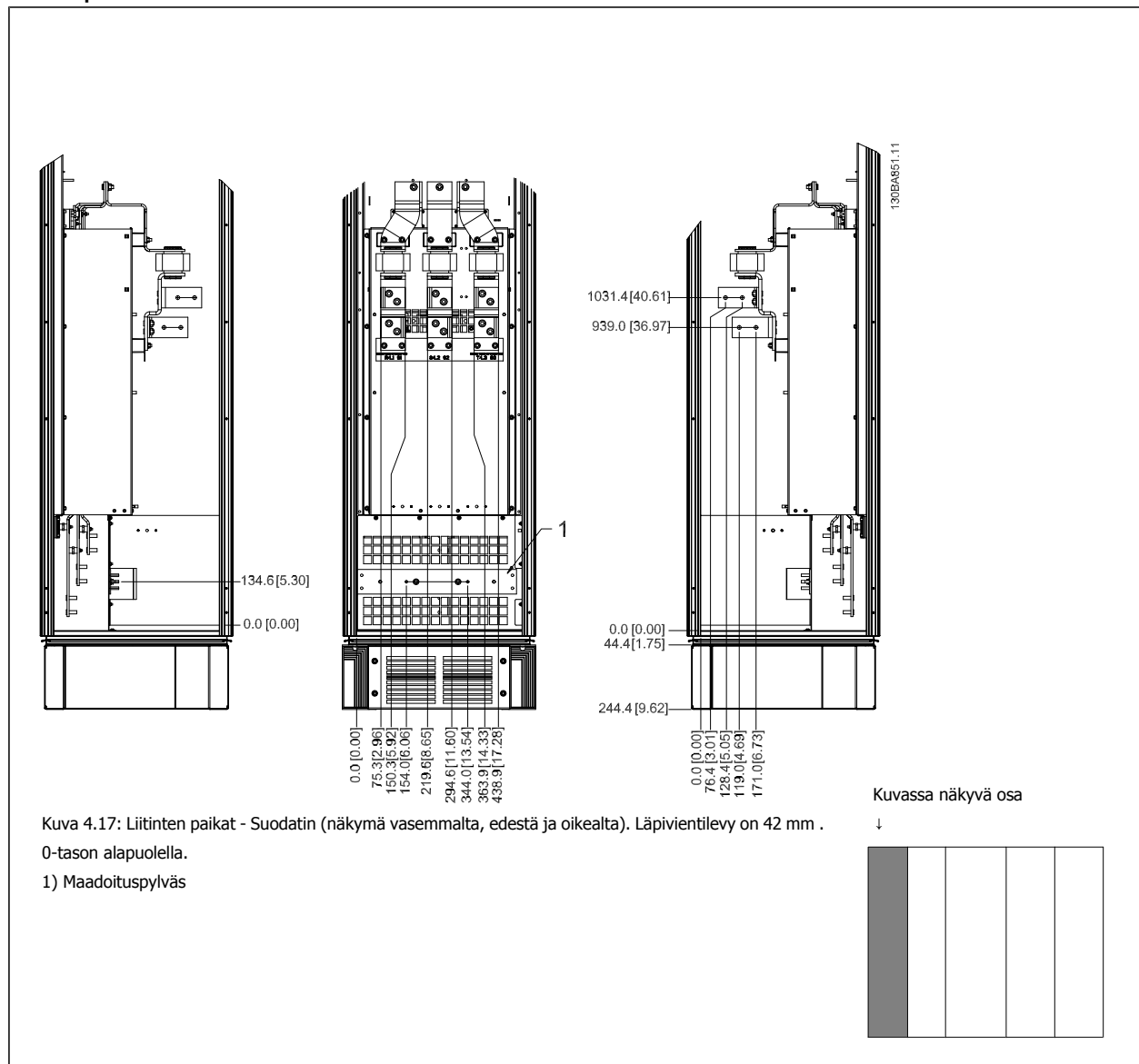

Kuva 4.17: Liitinten paikat - Suodatin (näkömä vasemmalta, edestä ja oikealta). Läpivientilevy on 42 mm .
0-tason alapuolella.

1) Maadoituspylväs

Liitinten paikat - Tasasuuntaaja

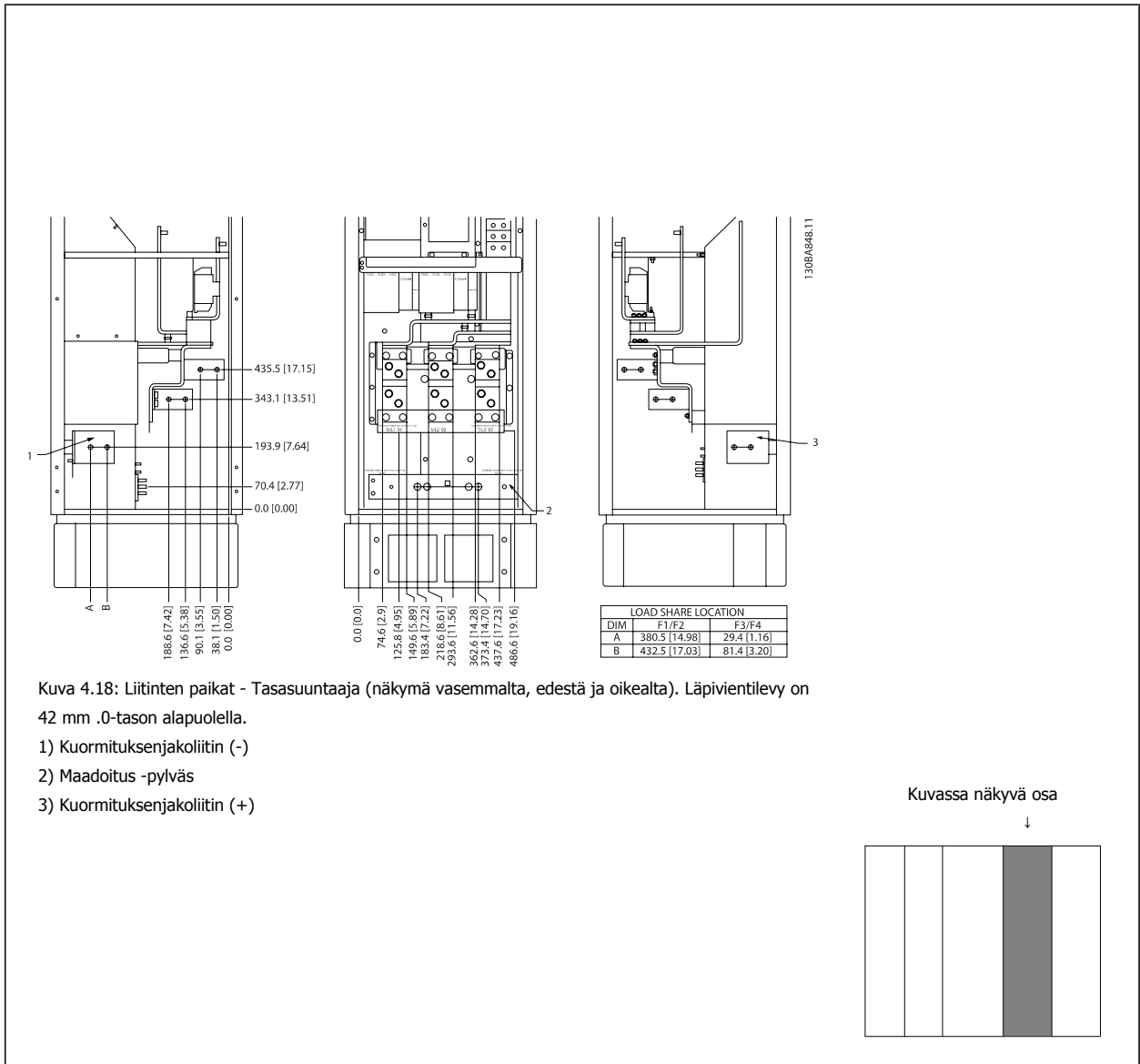

Kuva 4.18: Liitinten paikat - Tasasuuntaaja (näkömä vasemmalta, edestä ja oikealta). Läpivientilevy on 42 mm .0-tason alapuolella.

- 1) Kuormituksenjakoliitin (-)
- 2) Maadoitus -pylväs
- 3) Kuormituksenjakoliitin (+)

Kuvassa näkyvä osa

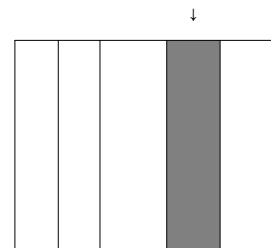

Liitinten paikat - Vaihtosuuntaaja

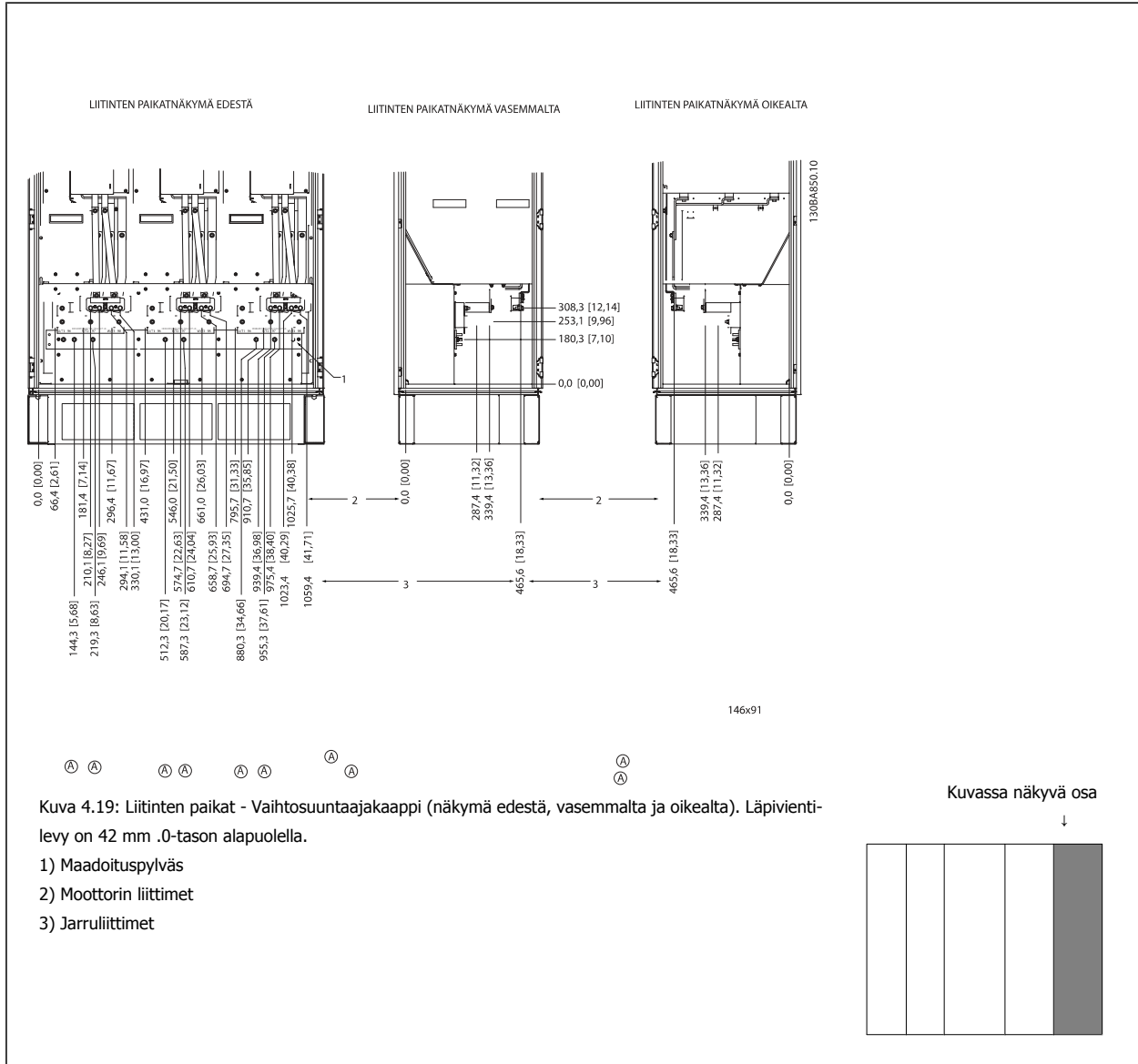

Kuva 4.19: Liitinten paikat - Vaihtosuuntaajakaappi (näkyvä edestä, vasemmalta ja oikealta). Läpiviennilevy on 42 mm .0-tason alapuolella.

- 1) Maadoituspylväs
- 2) Moottorin liittimet
- 3) Jarruliittimet

4.3.8 Jäähdytys ja ilmastus

Jäähdytys

Jäähdytys voidaan järjestää eri tavoilla, käyttäen jäähdytysputkia laitteen ala- ja yläosassa, ottamalla ilmaa sisään ja ulos laitteen takaosassa tai yhdistelemällä jäähdytysmahdollisuuksia.

Takaosan jäähdytys

Takakanavan ilma voidaan myös ohjata sisään ja ulos Rittal TS8 kotelon takaosassa. Tämä tarjoaa ratkaisun, jossa takakanavan ilma voitaisiin ottaa järjestelmän ulkopuolelta ja palauttaa lämpöhäviöt järjestelmän ulkopuolelle, mikä pienentää ilmastointitarpeita.



Huom

Koteloon tarvitaan ovipuhallin/-puhaltimet sen hukkalämmön poistamiseksi, joka ei jää taajuusmuuttajan takakanavaan, sekä muista kotelon sisään asennetuista komponenteista syntyvän hukkalämmön poistamiseksi. Tarvittava kokonaisilmavirtaus on laskettava, jotta osataan valita sopivat puhaltimet. Joidenkin kotelovalmistajien valikoimiin kuuluu ohjelmistoja laskelmien tekemiseen (esim. Rittalin Therm-ohjelmisto).

Ilmavirtaus

Tarvittava ilmavirtaus jäädytyslementin kautta on varmistettava. Virtausnopeus näkyy alla olevassa kuvassa.

Koteloinnin suojaus	Kehyskoko	Ovipuhaltimen/-puhallinten / yläpuhaltimen ilmavirtaus	Jäädytysrivän puhallin/puhallinten kokonaisilmavirtaus
IP21 / NEMA 1	D11	510 m ³ /h (300 cfm)	2295 m ³ /h (1350 cfm)
IP54 / NEMA 12	E7 P315	680 m ³ /h (400 cfm)	2635 m ³ /h (1550 cfm)
	E7 P355-P450	680 m ³ /h (400 cfm)	2975 m ³ /h (1750 cfm)
IP21 / NEMA 1	F17	4900 m ³ /h (2884 cfm)	6895 m ³ /h (4060 cfm)

Taulukko 4.1: Jäädytysrivän ilmavirtaus



Huom
Taajuusmuuttajaosassa puhallin pyörii seuraavista syistä:

1. AMA
2. Tasavirtapito
3. Pre-Mag
4. DC-jarru
5. 60 % nimellisvirrasta on ylittynyt
6. Määritetty jäädytysrivän lämpötila ylittynyt (riippuu tehosta)
7. Määritetty tehokortin ympäristön lämpötila ylittynyt (riippuu tehosta).
8. Määritetty ohjaukskortin ympäristön lämpötila ylittynyt

Kun puhallin käynnistyy, se pyörii vähintään 10 minuuttia.



Huom
Aktiivisessa suodattimessa puhallin pyörii seuraavista syistä:

1. Aktiivinen suodatin käynnissä
2. Aktiivinen suodatin ei ole käynnissä, mutta verkkovirta ylittää rajan (riippuu tehosta)
3. Määritetty jäädytysrivän lämpötila ylittynyt (riippuu tehosta)
4. Määritetty tehokortin ympäristön lämpötila ylittynyt (riippuu tehosta).
5. Määritetty ohjaukskortin ympäristön lämpötila ylittynyt

Kun puhallin käynnistyy, se pyörii vähintään 10 minuuttia.

Ulkoiset putket

Jos Rittal-kaapin ulkopuolelle on lisätty ylimääräistä putkistoa, putkiston paineenlasku on laskettava. Redusoi alla olevien taulukoiden avulla taajuusmuuttaja paineenlaskun mukaan.

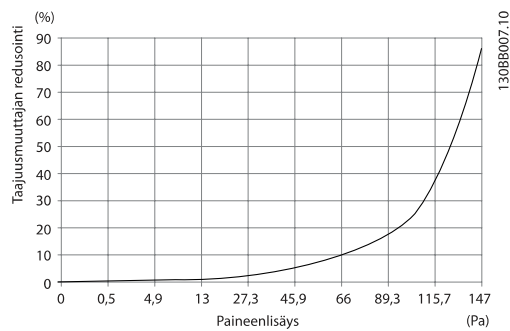

Kuva 4.20: D-kehysten redusointi vrt. paineenmuutos

Taajuusmuuttajan ilmavirtaus: 450 cfm (765 m³/h)

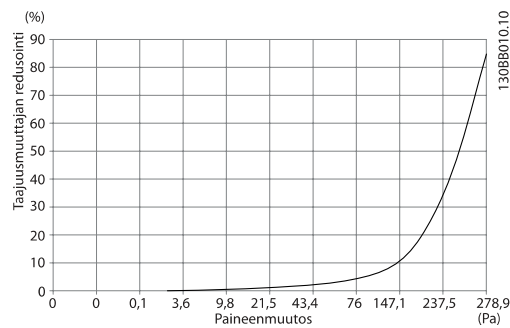

Kuva 4.21: E-kehysten redusointi vrt. Paineenmuutos (pieni puhallin), P315

Taajuusmuuttajan ilmavirtaus: 650 cfm (1105 m³/h)

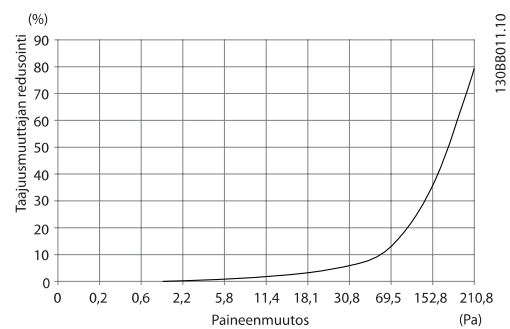

Kuva 4.22: E-kehysten redusointi vrt. Paineenmuutos (suuri puhallin) P355-P450

Taajuusmuuttajan ilmavirtaus: 850 cfm (1445 m³/h)

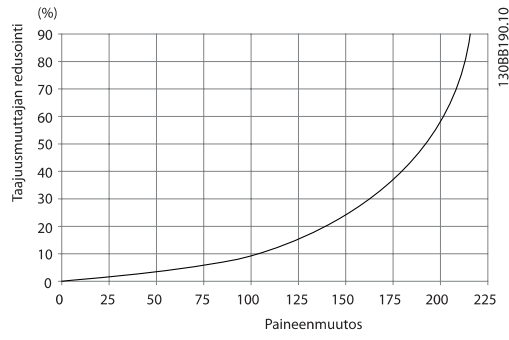

Kuva 4.23: F-kehksen redusointi vrt. paineenmuutos
Taajuusmuuttajan ilmavirtaus: 580 cfm (985 m³/h)

4.3.9 Läpivienti/putken vienti - IP21 (NEMA 1) ja IP54 (NEMA12)

Kaapelit kytketään läpivientilevyn läpi pohjasta. Irrota levy ja suunnittele, mihin sijoittaa läpiviennit tai putkien viennit. Valmistelee reiät piirustukseen merkitylle alueelle.



Huom

Läpivientilevy on asennettava taajuusmuuttajaan määrätyn suojaustason ja laitteen asianmukaisen jäähdytyksen varmistamiseksi. Jos läpivientilevyä ei asenneta, taajuusmuuttaja voi lauetä hälytyksen 69, Tehokortin lämpötila

4

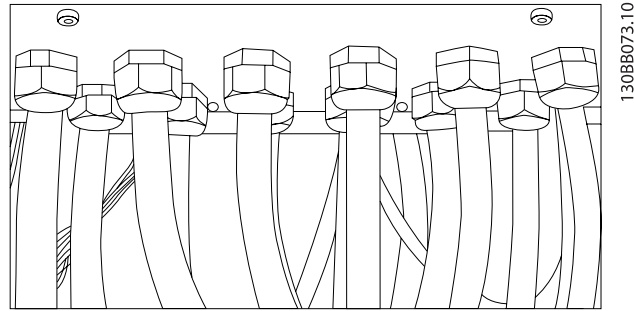

Kuva 4.24: Esimerkki läpivientilevyn asianmukaisesta asentamisesta.

Kehyskoko D11

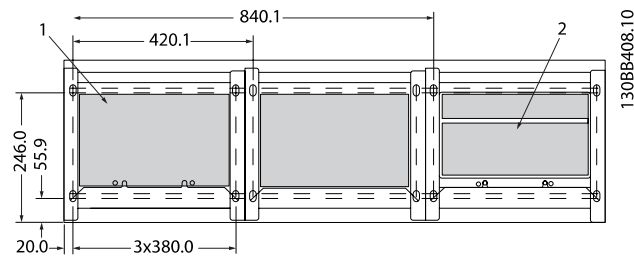

Kehyskoko E7

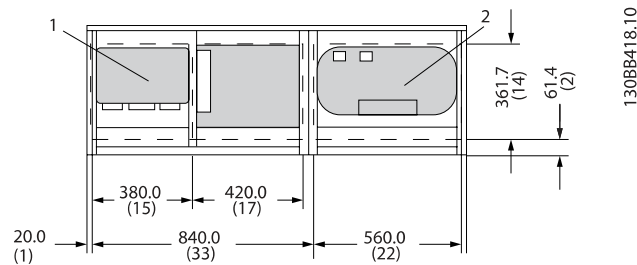

Kaapelin viennit taajuusmuuttajan pohjasta katsottuna

- 1) Verkkovirtakaapelin kytkentä
- 2) Moottorikaapelin kytkentä

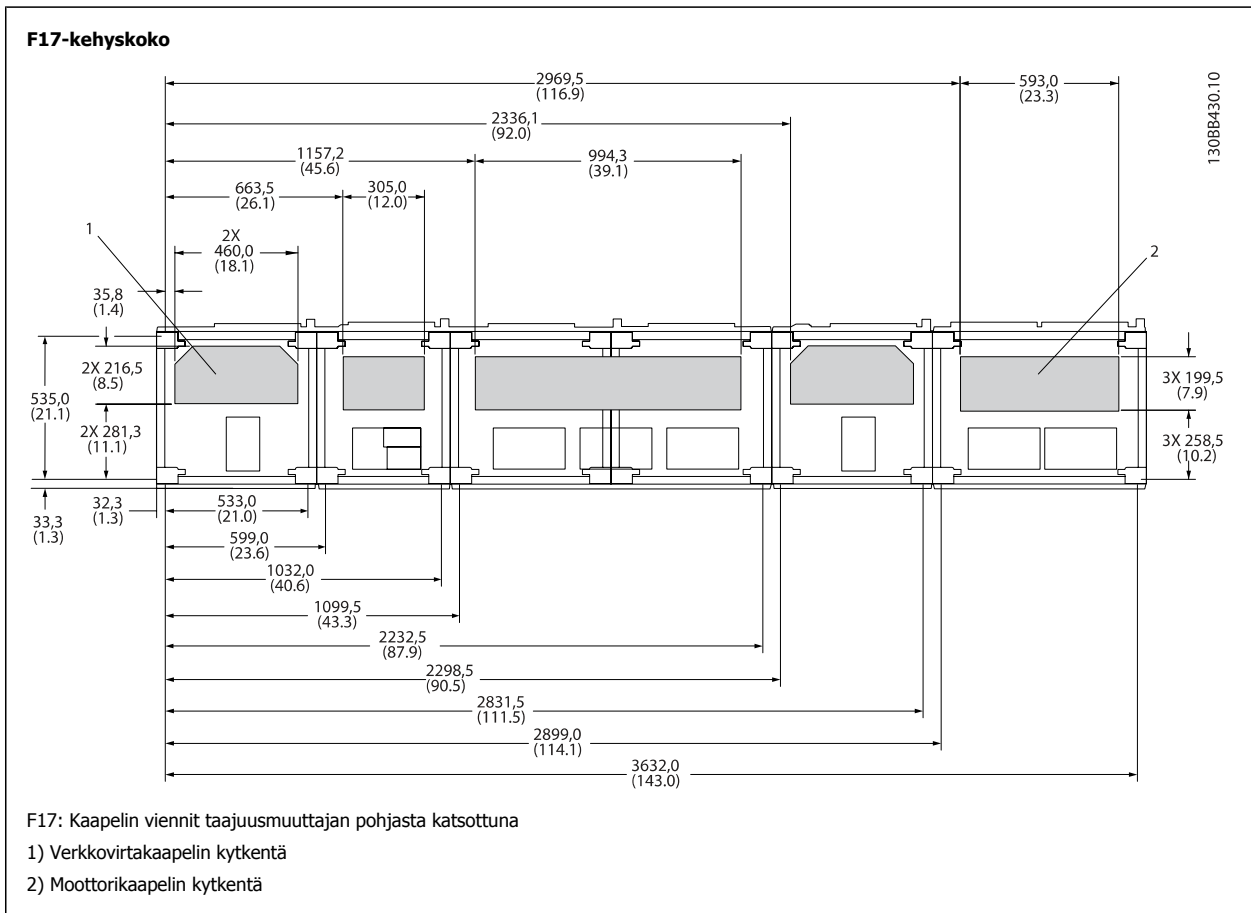

4

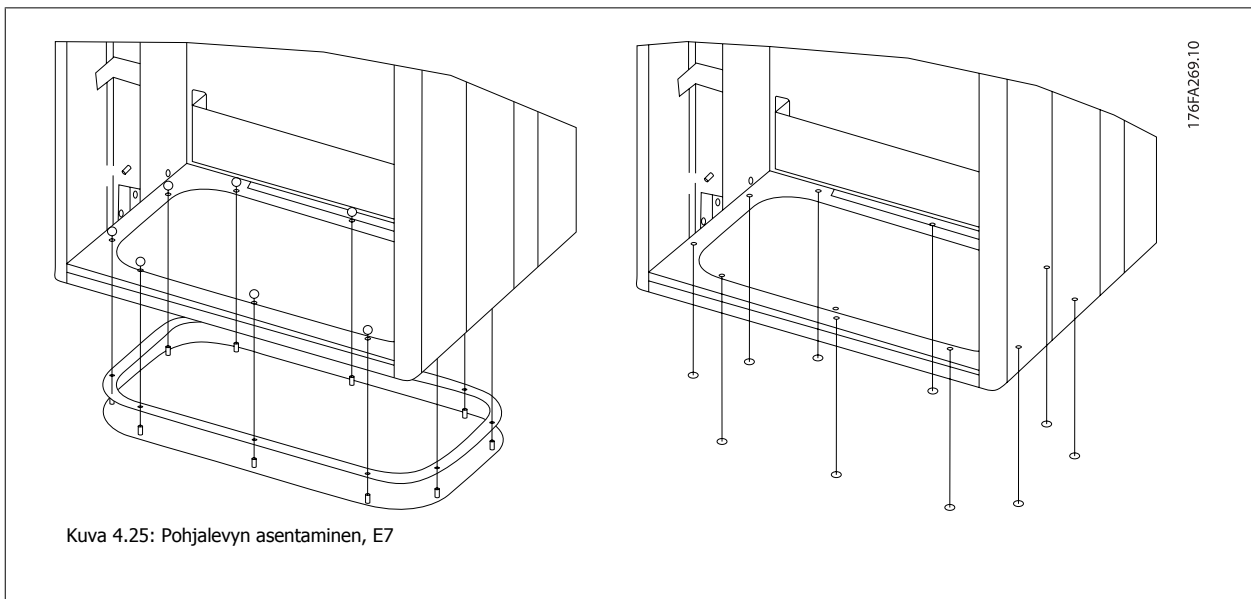

E1-kehyskoko pohjalevyn voi asentaa kotelo sisä- tai ulkopuolelta, mikä tuo asennusprosessiin joustavuutta, eli jos asennus tehdään alhaalta päin, läpiviennit ja kaapelit voidaan asentaa ennen taajuusmuuttajan asettamista jalustalle.

4.3.10 IP21 Tippasuojan asennus (kehyskoko D)

IP21-nimellistehon saavuttamiseksi on asennettava tippasuoja seuraavien ohjeiden mukaan:

- Irrota edessä olevat kaksi ruuvia
- Aseta tippasuoja paikalleen ja aseta ruuvit takaisin paikoilleen
- Kiristä ruuvit 5,6 Nm:iin (50 in-lbs)



Huom

Tippasuojaus tarvitaan sekä suodatin- että taajuusmuuttajaosaan.

4

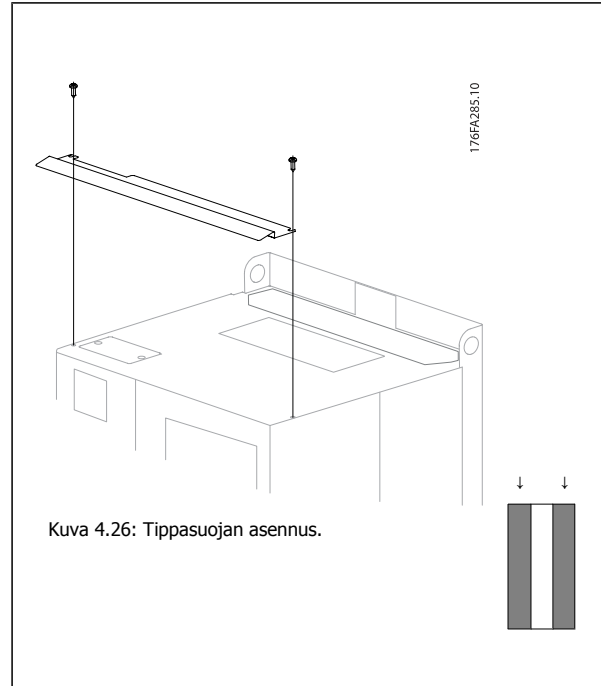

4.4 Optioiden kenttäasennus

4.4.1 Syöttölevyoptioiden asennus

Tämä jakso koskee taajuusmuuttajiin kaikissa D- ja E-kehyksissä saatavana olevien sarjojen kenttäasennusta. Älä yritä irrottaa RFI-suodattimia syöttölevyistä. RFI-suodattimet voivat vioittua, jos ne irrotetaan syöttölevystä.



Huom
Missä RFI-suodattimia on saatavana, suodatintyyppejä on kaksi erilaista riippuen syöttölevy-yhdistelmästä ja RFI-suodattimet ovat vaihdettavissa keskenään. Tietyissä tilanteissa kentällä asennettavat sarjat ovat samat kaikilla jännitteillä.

4

	380 - 480 V 380 - 500 V	Sulakkeet	Erotussulakkeet	RFI	RFI-sulakkeet	RFI-erotussulakkeet
D11		176F8443	176F8441	176F8445	176F8449	176F8447
E7	FC 102/ 202: 315 kW	176F0253	176F0255	176F0257	176F0258	176F0260
	FC 302: 250 kW					
	FC 102/ 202: 355-450 kW	176F0254	176F0256	176F0257	176F0259	176F0262
	FC 302: 315-400 kW					



Huom
Katso lisätietoja ohjesivulta 175R5795.

4.4.2 Verkkovirtasuojan asentaminen taajuusmuuttajiin

Verkkovirtasuojaa on tarkoitettu asennukseen D- ja E-kehysten kanssa ja BG-4-vaatimusten täyttämiseen.

Tilausnumerot:

D-kehukset: 176F0799

E-kehukset 176F1851



Huom
Katso lisätietoja ohjesivulta 175R5923

4.5 F-kehyskoon paneelin optiot

Tilalämmittimet ja termostaatti

F-koteloinnilla varustettujen taajuusmuuttajien kaapin sisäosaan asennetut, automaattitermostaattilla ohjatut tilalämmittimet auttavat kosteuden säätelmissä kotelon sisällä pidentäen taajuusmuuttajan komponenttien käyttöikää kosteissa ympäristöissä. Termostaatin oletusasetuksilla lämmittimet käynnistyvät 10° C:n (50° F) lämpötilassa ja sammuvat 15,6° C:n (60° F) lämpötilassa.

Kaapin valo pistorasialla

F-kehyskoon taajuusmuuttajien kaapin sisälle asennettu valo parantaa näkyvyyttä huollon ja kunnossapidon aikana. Valon kotelossa on pistorasia, josta saadaan tilapäisesti virtaa työkaluihin tai muihin laitteisiin. Valittavana on kaksi eri jännitettä:

- 230 V, 50 Hz, 2,5 A, CE/ENEC
- 120 V, 60 Hz, 5 A, UL/cUL

Muuntimen välioton asetukset

Jos kaapin valo ja pistorasia ja/tai tilalämmittimet ja termostaatti on asennettu, muuntajan T1 väliottoihin on asetettava asianmukainen syöttöjännite. 380-480/ 500 V:n 380-480 V:n taajuusmuuttajalle asennetaan aluksi 525 V:n väliotto ja 525-690 V:n taajuusmuuttajalle 690 V:n väliotto sen varmistamiseksi, ettei toissijaisissa laitteissa ilmene ylijännitettä, jos väliottoa ei muuteta ennen tehon kytkemistä. Katso alla olevasta taulukosta apua oikean välioton määrittämiseksi liittimessä T1, joka sijaitsee tasasuuntauskaapissa. Katso sen sijainti kaapissa tasasuuntaajaa esittävästä piirroksesta jaksossa *Teholiitännät*.

Syöttöjännitealue	Valittava väliotto
380-440 V	400V
441-490 V	460V

NAMUR Liittimet

NAMUR on kansainvälinen automaatioteknologian käyttäjien järjestö Saksan prosessiteollisuudessa, kemian ja lääketieteellisuudessa. Valitsemalla tämän vaihtoehdon saa käyttöön liittimiä, jotka on järjestetty ja nimetty taajuusmuuttajien tulo- ja lähtöliittimiä koskevan NAMUR-standardin vaatimusten mukaisesti. Tähän tarvitaan MCB 112 PTC -termistorikortti ja MCB 113 laajennettu relekortti.

RCD (vikavirtarele)

Käyttää ytimen tasapainotusmenetelmää maavikavirtojen tarkkailemiseen maadoitetuissa ja suurivastuksissa maadoitetuissa järjestelmissä (IEC-termejä käytettäessä TN- ja TT-järjestelmissä). Käytössä on ennakkovaroitus (50 % hälytyksen pääasetuspisteestä) ja hälytyksen pääasetuspiste. Jokaiseen asetuspisteeseen on yhdistetty SPDT-hälytysrele ulkoiseen käyttöön. Vaatii ulkoisen "ikkunatyypin" virtamuuntimen (asiakkaan hankittava ja asennettava).

- Integroitu taajuusmuuttajan turvapsäytyspiiriin
- Standardin 60755 B-tyypin mukainen laite tarkkailee vaihtovirran, pulssitasavirran ja puhtaan tasavirran maavikavirtoja.
- LED-pylväskaavio, josta näkyy maavikavirran taso 10-100 % asetuspisteestä
- Vikamuisti
- TEST/RESET-painike

Eristysresistanssimonitori (IRM, Insulation Resistance Monitor)

Tarkkailee eristysvastusta maadoittamattomissa järjestelmissä (IEC-termejä käyttäen IT-järjestelmissä) järjestelmän vaihejohdinten ja maadoituksen välillä. Käytössä on ohmiarvona määritetty ennakkovaroitus ja hälytyksen asetuspiste eristystasolle. Jokaiseen asetuspisteeseen on yhdistetty SPDT-hälytysrele ulkoiseen käyttöön. Huom: Huomaa: vain yksi eristysresistanssimonitori voidaan kytkeä kuhunkin maadoittamattomaan (IT-) järjestelmään.

- Integroitu taajuusmuuttajan turvapsäytyspiiriin
- Eristysresistanssin ohmiarvon LCD-näyttö
- Vikamuisti
- INFO-, TEST- ja RESET-painikkeet

IEC-hätäpsäytys Pilz-turvareleellä

Sisältää korvautuvan 4-johtimisen hätäpsäytyspainikkeen, joka on asennettu kotelon eteen, sekä sitä tarkkailevan Pilz-releen yhdistettynä taajuusmuuttajan turvapsäytyspiiriin ja verkkojännitteen kontaktoriin, joka on sijoitettu optiokaappiin.

Manuaaliset moottorin käynnistimet

Tuovat 3-vaihevirtaa sähköisiin puhaltimiin, joita usein tarvitaan suurempiin moottoreihin. Virta käynnistimiin saadaan mahdollisen kontaktorin, katkaisimen tai erotuskytkimen kuormituspuolelta. Virta kulkee sulakkeen kautta ennen kutakin moottorin käynnistintä, ja se on poikki, kun taajuusmuuttajan tuleva virta on poikki. Käynnistimiä voi olla enintään kaksi (yksi, jos on tilattu 30 A:n sulakkeella suojattu piiri). Integroitu taajuusmuuttajan turvapsäytyspiiriin.

Laitteen ominaisuuksia ovat:

- Käyttökatkaisin (päälle/pois)
- Oikosulku- ja ylikuormitussuojaus testitoiminnolla
- Manuaalinen nollaustoiminto

30-ampeeriset, sulakkeilla suojatut liittimet

- 3-vaihevirta, joka vastaa tulevaa verkkojännitettä, asiakkaiden apulaitteiden vaatiman virran tuomiseen
- Ei käytettävissä, jos valittuna on kaksi manuaalista moottorin käynnistintä
- Liittimet ovat pois käytöstä, kun taajuusmuuttajaan tuleva virta on poikki
- Virta sulakkeilla suojattuihin liittimiin tulee mahdollisen kontaktorin, katkaisimen tai erotuskytkimen kuormituspuolelta.

24 V:n tasavirtalähde

- 5 amp, 120 W, 24 VDC
- Suojattu lähdön ylivirran, ylikuormituksen, oikosulkujen ja ylikuumentumisen varalta
- Virran syöttämiseen asiakkaan hankkimiin apulaitteisiin, kuten antureihin, PLC:n I/O-liitäntöihin, kontaktoreihin, lämpötila-antureihin, merkki-valoihin ja/tai muihin elektroniikkalaitteisiin
- Diagnostiikkaan kuuluu kuiva DC-ok-kosketin, vihreä DC-ok-LED-valo ja punainen ylikuormituksen LED-valo

Ulkoinen lämpötilan tarkkailu

Suunniteltu ulkoisten järjestelmän komponenttien, kuten moottorin käämien ja/tai laakerien lämpötilojen tarkkailemiseen. Sisältää kahdeksan yleistulomoduulia sekä kaksi erillistä termistoritulomoduulia. Kaikki kymmenen moduulia on yhdistetty taajuusmuuttajan turvapsäytyspiiriin, ja niitä voi tarkkailla kenttäväyläverkon avulla (edellyttää erillisen moduulin/väyläkytkimen hankintaa).

Yleistulot (8)

Signaalityypit:

- RTD-tulot (sisältää Pt100-anturin), 3- tai 4-johtimiset
- Lämpöpari
- Analoginen virta tai analoginen jännite

Lisäominaisuudet:

- Yksi yleislähtö, joka voidaan konfiguroida analogiselle jännitteelle tai analogiselle virralle
- Kaksi lähtörelettä (norm. auki)
- Kaksirivinen LC-näyttö ja LED-diagnostiikka
- Anturin pääjohtimen katkeamisen, oikosulun ja virheellisen navoituksen tunnistus
- Käyttöliittymän asetusohjelmisto

Erilliset termistoritulot (2)

Ominaisuudet:

- Kukin moduuli pystyy tarkkailemaan enintään kuutta sarjaan kytkettyä termistoria
- Vikadiagnostiikka anturien johdinten katkeamisten tai oikosulkujen varalta
- ATEX/UL/CSA-hyväksyntä
- PTC-termistorioptiokortin MCB 112 avulla saadaan tarvittaessa käyttöön kolmas termistoritulo.

4.6 Sähköasennus

4.6.1 Teholiitännät

Kaapelointi ja sulakkeet



Huom

Yleistä kaapeleista

Kaiken kaapeloinnin on oltava kaapelien poikkileikkauksia ja ympäristön lämpötilaa koskevien kansallisten ja paikallisten määräysten mukaista. UL-vaatimukset edellyttävät 75 °C kuparijohtimia. 75 ja 90 °C:n kuparijohtimet ovat termisesti hyväksyttäviä käytettäviksi taajuusmuuttajassa ei-UL-sovelluksissa.

4

Syöttökaapelien liitännät ovat alla olevan kuvan mukaisissa paikoissa. Kaapelin poikkileikkaus on mitoitettava nimellisvirtojen ja paikallisen lainsäädännön mukaisesti. Katso lisätietoja *teknisiä tietoja käsittelevästä jaksosta*.

Taajuusmuuttajan suojaamiseksi on käytettävä suositeltuja sulakkeita tai laitteessa on oltava sisäänrakennetut sulakkeet. Suositeltavat sulakkeet näkyvät taulukoissa sulakkeita käsittelevässä jaksossa. Varmista aina, että asianmukaiset sulakeasennukset tehdään paikallisen lainsäädännön mukaan.

Verkkoliitäntä kuuluu verkkovirtakatkaisimeen, jos se sisältyy toimitukseen.

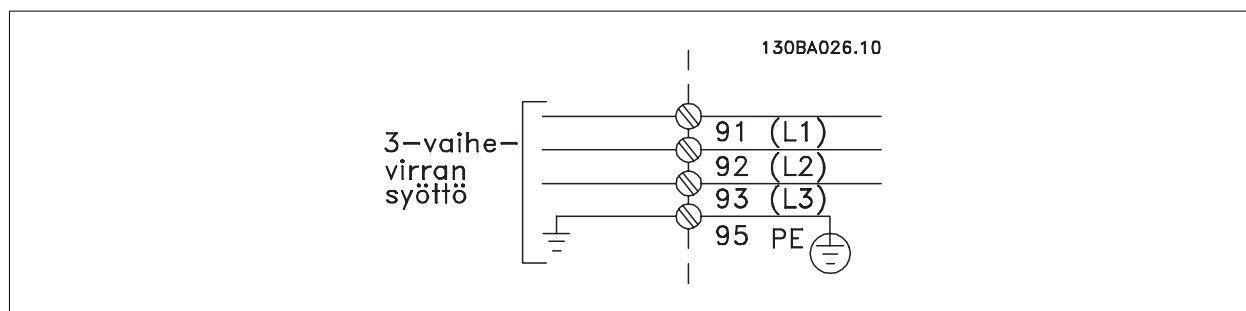

Huom

EMC-emissiovaatimusten täyttämiseksi suositellaan suojattuja kaapeleita. Jos käytössä on suojattu kaapeli, katso jaksoa *Suojaamattomien kaapelien tehonsyöttö- ja ohjauskaapelit*.

Katso moottorikaapelin poikkipinnan ja pituuden oikea mitoitus jaksosta *Yleiset spesifikaatiot*.

Kaapelien suojaus:

Vältä kierrettyjä suojausten päitä (siansaparot). Ne tuhoavat suojausvaikutuksen suuremmilla taajuuksilla. Jos suojaus joudutaan katkaisemaan moottorin eristimen tai releen asennusta varten, suojaus pitää jatkaa niin, että suurtaajuusimpedanssi on mahdollisimman pieni.

Kytke moottorikaapelin suojaus taajuusmuuttajan erotuslevyyn ja moottorin metallikoteloon.

Tee suojausten liitännät niin, että niiden pinta-ala on mahdollisimman suuri (kaapelin vedonpoistin). Tämä onnistuu käyttämällä taajuusmuuttajan sisällä toimitettuja asennuslaitteita.

Kaapelin pituus ja poikkileikkaus:

Taajuusmuuttaja on EMC-testattu ilmoitetulla kaapelin pituudella. Pidä moottorikaapeli mahdollisimman lyhyenä pienentääksesi melutasoa ja vuotovirtoja.

Kytentätaajuus:

Kun taajuusmuuttajia käytetään yhdessä siniaaltosuodattimien kanssa moottorin akustisen melun vähentämiseksi, kytentätaajuus on määritettävä ohjeiden mukaisesti parametrissa par. 14-01 *Switching Frequency*.

Liitin nro	96	97	98	99	
	U	V	W	PE ¹⁾	Moottorin jännite 0 - 100 % verkkojännitteestä. 3 johdinta moottorista
	U1	V1	W1	PE ¹⁾	Deltakytkentä
	W2	U2	V2	PE ¹⁾	6 johdinta moottorista
	U1	V1	W1	PE ¹⁾	Tähtikytkentä U2, V2, W2 U2, V2 ja W2 kytketään keskenään erikseen.

¹⁾Suojattu maaliitäntä



Huom
Moottoreissa, joissa ei ole vaihe-eristyspaperia tai muuta eristyksen vahvistusta, joka sopisi käyttöön jännitesyötön (kuten taajuusmuuttajan) kanssa, kannattaa asentaa siniaaltosuodatin taajuusmuuttajan lähelle.

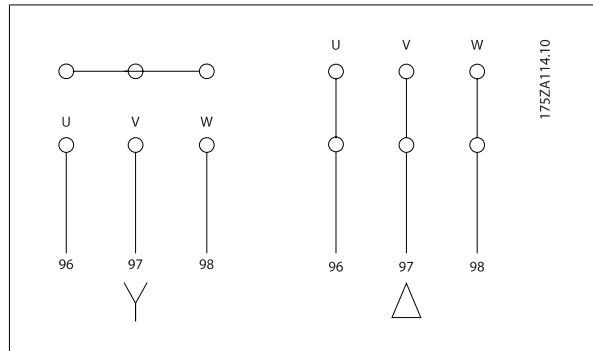

4

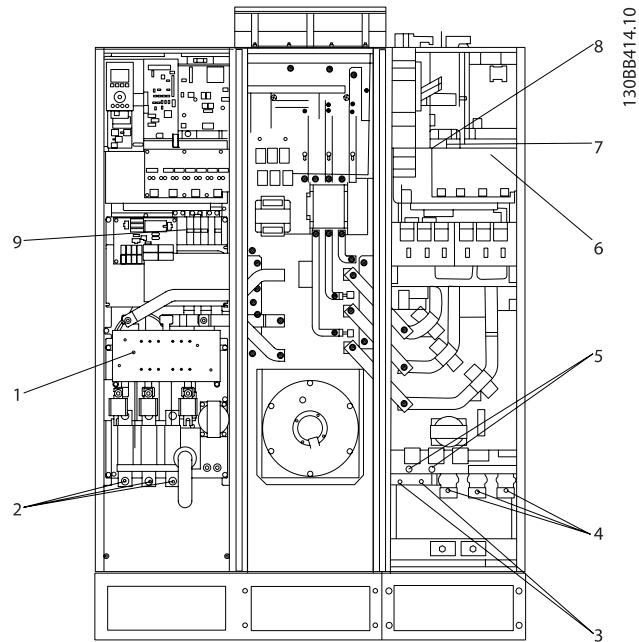

Kuva 4.27: Kehyskoko D11

- | | |
|---------------|---------------------------|
| 1) RFI | 5) Kuormituksenjako-optio |
| 2) Linja | -DC +DC |
| R S T | 88 89 |
| L1 L2 L3 | 6) AUX-puhallin |
| 3) Jarruoptio | 100 101 102 103 |
| -R +R | L1 L2 L1 L2 |
| 81 82 | 7) Lämpötilakytkin |
| 4) Moottori | 106 104 105 |
| U V W | 8) AUX-rele |
| 96 97 98 | 01 02 03 |
| SP T2 T3 | 04 05 06 |
| | 9) Puhallin/SMPS-sulake |

4

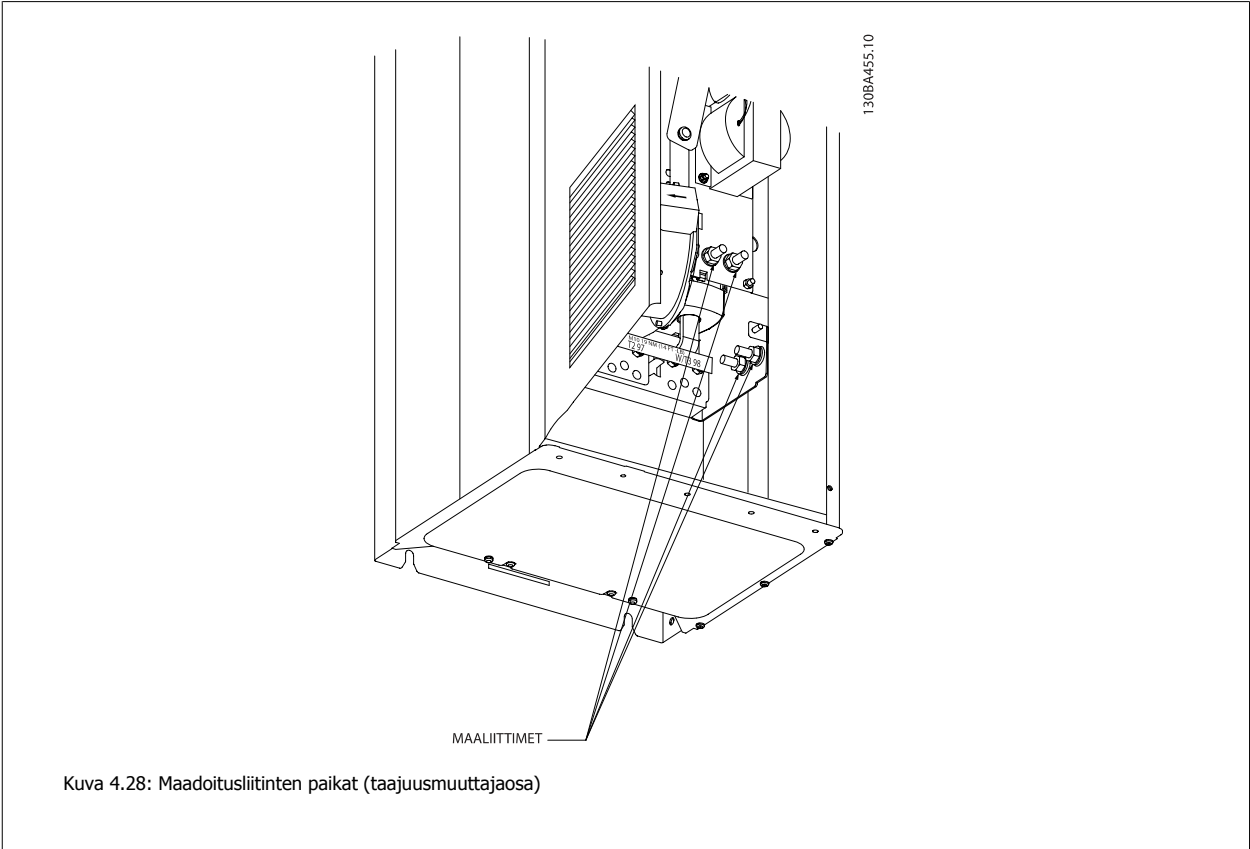

Kuva 4.28: Maadoitusliitinten paikat (taajuusmuuttajaosa)

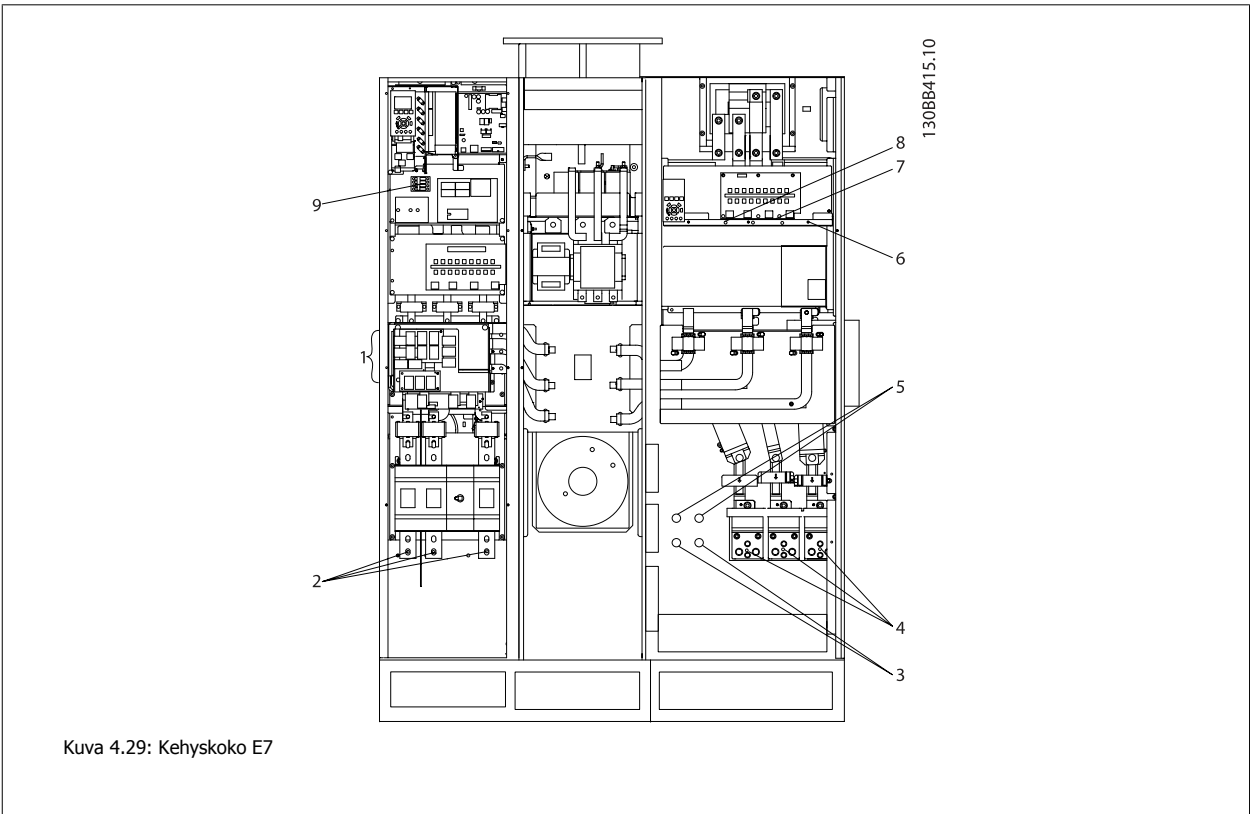

Kuva 4.29: Kehyskoko E7

1) RFI				5) Kuormituksenjako-optio			
2) Linja				-DC	+DC		
R	S	T		88	89		
L1	L2	L3		6) AUX-puhallin			
3) Jarruoptio				100	101	102	103
-R	+R			L1	L2	L1	L2
81	82			7) Lämpötilakytkin			
4) Moottori				106	104	105	
U	V	W		8) AUX-rele			
96	97	98		01	02	03	
SP	T2	T3		04	05	06	
				9) Puhallin/SMPS-sulake			

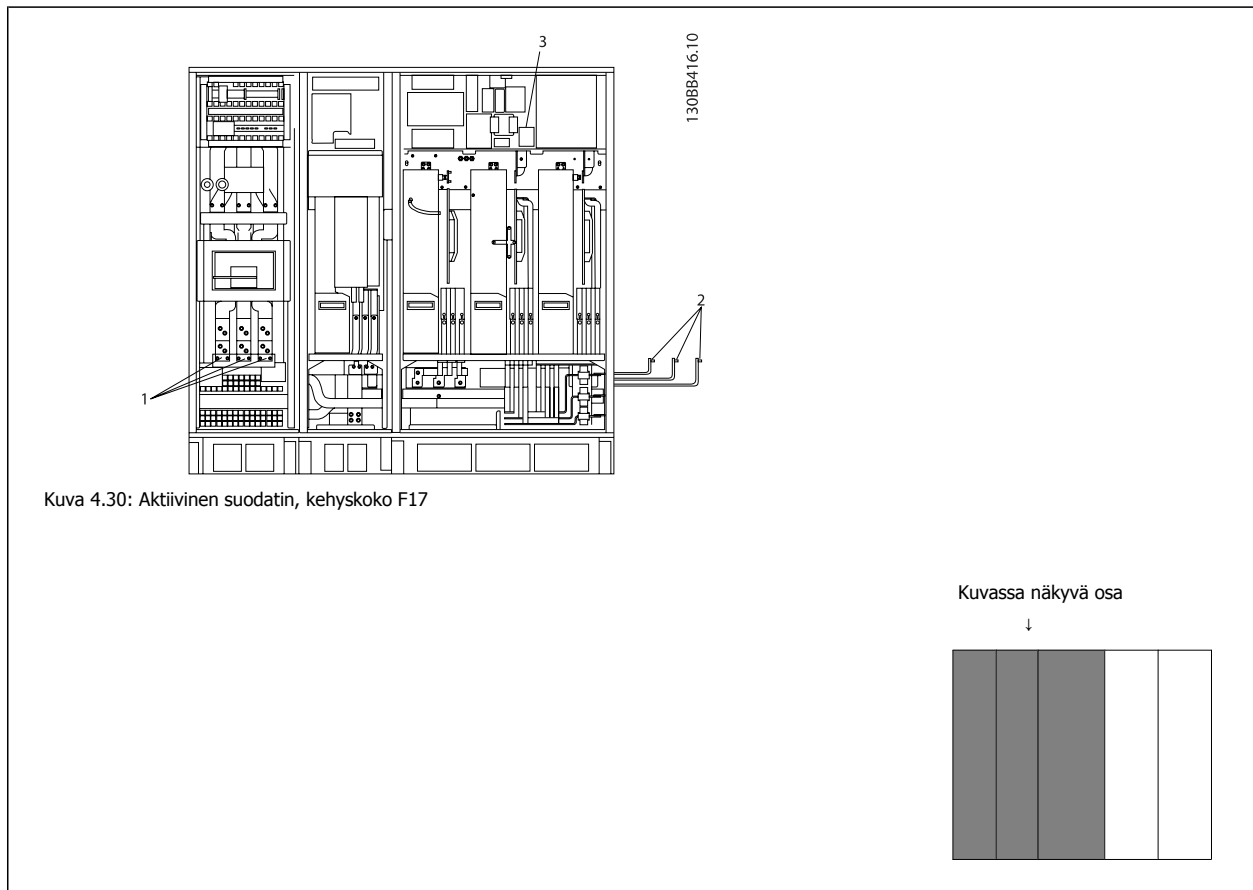

4

- 1) Linja
 R S T
 L1 L2 L3

- 2) Kokoomakiskot taajuusmuuttajan tasasuuntaajaosaan
 3) Sulakelohko

4

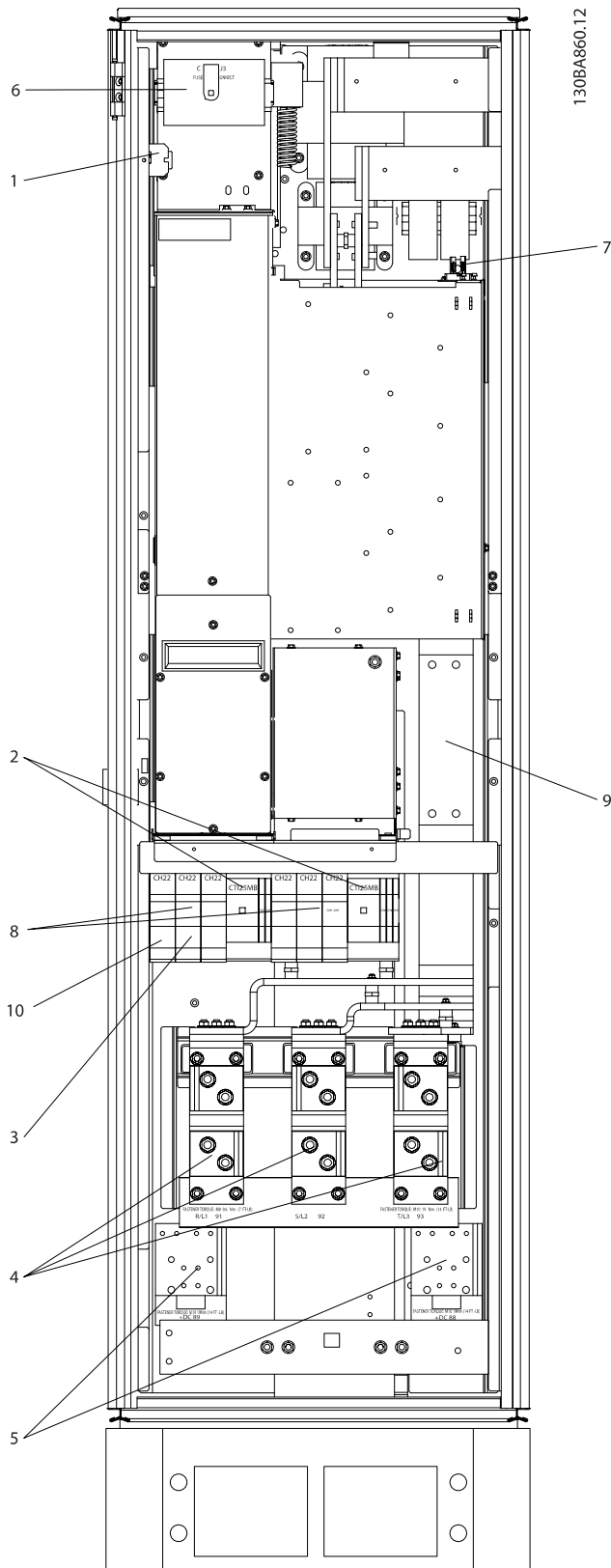

Kuva 4.31: Tasasuuntaajakaappi, kehyskoko F17

Kuvassa näkyvä osa

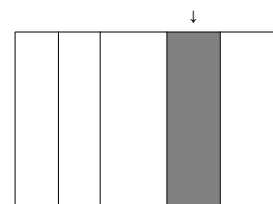

1) 24 V DC, 5 A T1-lähtötapit Lämpötilakytkin 106 104 105	5) Kuormituksen jako -DC +DC 88 89
2) Manuaaliset moottorin käynnistimet	6) Ohjausmuuntimen sulakkeet (2 tai 4 kpl). Katso osanumerot sulaketaulukoista
3) 30 A:n sulakkeella suojatut sähköliittimet	7) SMPS-sulake. Katso osanumerot sulaketaulukoista
4) Kytkeänpiste suodattimeen R S T L1 L2 L3	8) Manuaaliset moottorin ohjaussulakkeet (3 tai 6 kpl). Katso osanumerot sulaketaulukoista
	9) Linjasulakkeet, F1- ja F2-kehys (3 kpl). Katso osanumerot sulaketaulukoista
	10) 30 A:n sulakkeella suojatut tehosulakkeet

4

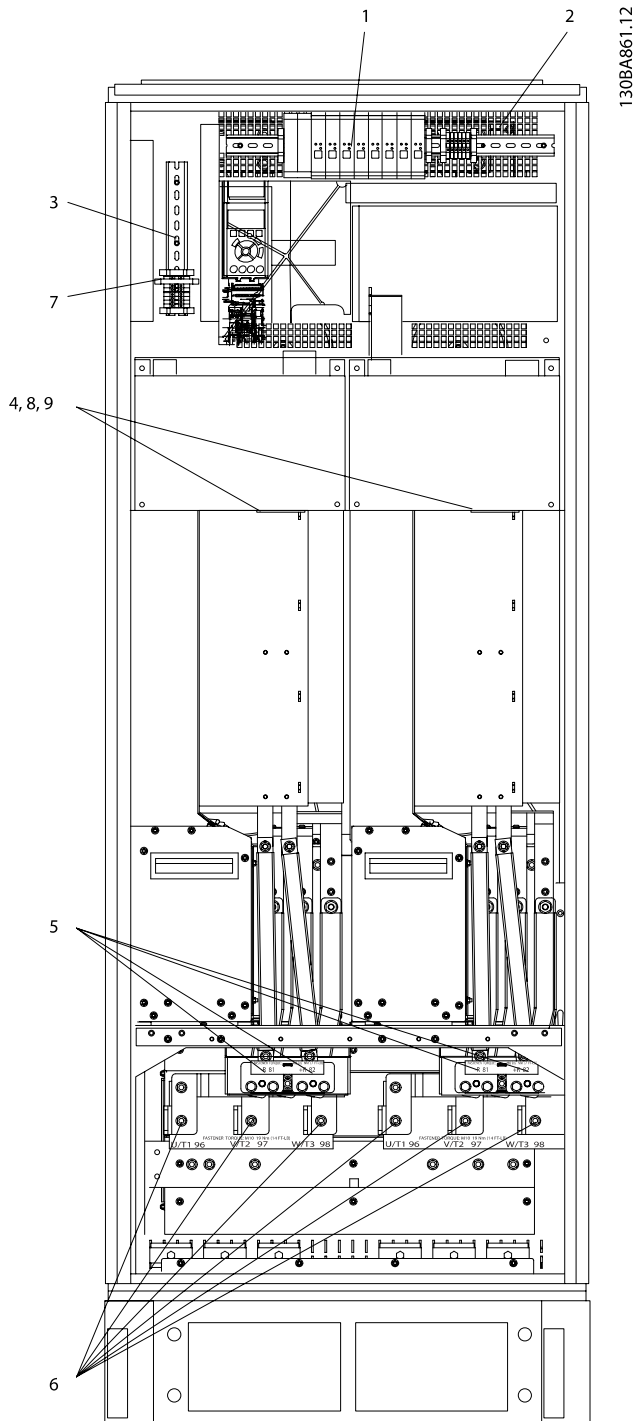

Kuva 4.32: Vaihtosuuntauskaappi, kehyskoko F17

Kuvassa näkyvä osa

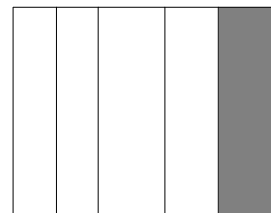

1) Ulkoinen lämpötilan tarkkailu	6) Moottori
2) AUX-rele	U V W
01 02 03	96 97 98
04 05 06	SP T2 T3
3) NAMUR	7) NAMUR-sulake. Katso osanumerot sulaketaulukoista
4) AUX-puhallin	8) Puhaltimen sulakkeet. Katso osanumerot sulaketaulukoista
100 101 102 103	9) SMPS-sulakkeet. Katso osanumerot sulaketaulukoista
L1 L2 L1 L2	
5) Jarrut	
-R +R	
81 82	

4.6.2 Maadoitus

Seuraavat perusasiat pitää ottaa huomioon asennettaessa taajuudenmuuttajaa, jotta laitteesta saadaan sähkömagneettisesti yhteensopiva (EMC).

- Suojamaadoitus: Huomaa, että taajuusmuuttajassa esiintyy suuria vuotovirtoja ja että se on turvallisuuden vuoksi maadoitettava määräysten mukaisesti. Noudata paikallisia turvamääräyksiä.
- Suurtaajuusmaadoitus: Pidä maajohtinten liitännät mahdollisimman lyhyinä.

Liitä eri maajärjestelmät mahdollisimman alhaiseen johtimen impedanssiin. Tämä saavutetaan pitämällä johtimet mahdollisimman lyhyinä ja käyttämällä mahdollisimman suurta johtimen poikkipinta-alaa.

Eri laitteiden metallikotelot asennetaan yhteisen kaapin takalevyn siten, että niiden suurtaajuusimpedanssi on mahdollisimman pieni. Näin voidaan välttää eri laitteilla olevat erilaiset suurtaajuusjännitteet, ja tämä välttää myös eri laitteiden välillä mahdollisesti olevissa kytkentäkaapeleissa esiintyvien radiohäiriöiden riskin. Radiohäiriöt vähenevät.

Käytä mahdollisimman pienen suurtaajuusimpedanssin saavuttamiseksi laitteiden kiinnityspultteja takalevyn suurtaajuusliittiminä. Kiinnityskohdista on poistettava erityismaali tai muu vastaava eriste.

4.6.3 Lisäsuojaus (RCD)

Lisäsuojauksena voidaan käyttää vikavirtareleitä (ELCB), nollausta tai maadoitusta edellyttäen, että paikallisia turvallisuusmääräyksiä noudatetaan.

Maavika voi aiheuttaa tasavirtaa purkausvirtaan.

Mahdollisten vikavirtareleiden (ELCB) käytön tulee täyttää paikalliset määräykset. Releiden pitää olla sopivia 3-vaiheisten tasasuuntaussillalla varustettujen laitteiden suojaukseen ja lyhyisiin purkauksiin käynnistyksessä.

Katso myös Suunnitteluoppaan jakso *Erikoisolosuhteet*.

4.6.4 RFI-kytkin

Verkojännite erotettu maasta:

Jos taajuusmuuttajan syöttövirta tulee erotetusta verkkovirtalähteestä (ATK-verkosta, kelluvasta kolmiokytkennästä ja maadoitetusta kolmiokytkennästä) tai TT/TN-S-verkosta, jossa on maadoitettu haara, on suositeltavaa poistaa RFI-kytkin käytöstä (OFF-asento)¹⁾ parametrin par. 14-50 *RFI Filter* avulla taajuusmuuttajasta ja parametrin par. 14-50 *RFI Filter* avulla suodattimesta. Lisätietoja, katso IEC 364-3. Jos tarvitaan ihanteellista EMC-suorituskykyä, käytetään rinnakkaisia moottoreita tai moottorikaapelin pituus on yli 25 m, on suositeltavaa valita par. par. 14-50 *RFI Filter* asetukseksi [PÄÄLLÄ].

¹⁾ Ei saatavana 525-600/690 V:n taajuusmuuttajiin, joiden kehyskoko on D, E tai F.

OFF-asennossa aöustan ja välipiirin väliset sisäiset RFI-kapasitanssit (suodatinkondensaattorit) irrotetaan toisistaan välipiirin vahingoittumisen estämiseksi ja maakapasitanssin vähentämiseksi (standardin IEC 61800-3 mukaan).

Katso myös sovellushuomautus *VL T IT-verkossa*, *MN.90.CX.02*. On tärkeää käyttää erotusmonitoreita, joita voi käyttää yhdessä tehoelektronikan kanssa (IEC 61557-8).

4.6.5 Momentti

Kun kaikki sähköliitännät kiristetään, on hyvin tärkeää käyttää oikeaa kiristysmomenttia. Liian pieni tai suuri momentti heikentää sähkökytkentää. Varmista oikea kiristysmomentti käyttämällä momenttiavainta

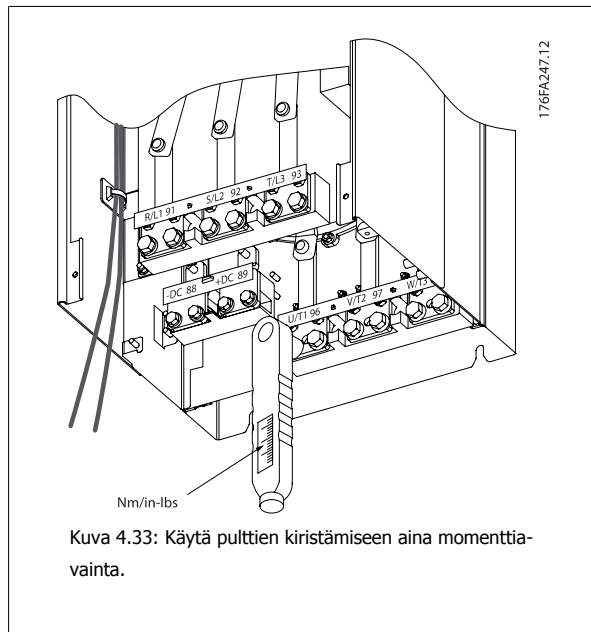

4

Kehyskoko	Liitin	Momentti	Pulttikoko
D	Verkon	19-40 Nm (168-354 in-lbs)	M10
	Moottori		
	Kuorman jako	8,5-20,5 Nm (75-181 in-lbs)	M8
	Jarrut		
E	Verkon	19-40 Nm (168-354 in-lbs)	M10
	Moottori		
	Kuormituksenjako	8,5-20,5 Nm (75-181 in-lbs)	M8
	Jarrut		
F	Verkon	19-40 Nm (168-354 in-lbs)	M10
	Moottori		
	Kuorman jako	19-40 Nm (168-354 in-lbs)	M10
	Jarrut	8,5-20,5 Nm (75-181 in-lbs)	M8
	Regen	8,5-20,5 Nm (75-181 in-lbs)	M8

Taulukko 4.2: Momentti liittinten kiristämiseen

4.6.6 Suojatut kaapelit

On tärkeää, että suojatut kaapelit kytketään oikein suuren EMC-siedon ja pienten päästöjen varmistamiseksi.

Liitäntä voidaan tehdä joko kaapeliläpiviennillä tai vedonpoistimilla:

- EMC-standardin mukaiset kaapeliläpiviennit: Yleisesti saatavilla olevilla kaapeliläpiviennillä voidaan varmistaa optimaalinen EMC-kytkentä.
- EMC-standardin mukainen kaapeliläpivienti: Helpon liitännän mahdollistavat vedonpoistajat toimitetaan taajuusmuuttajan mukana.

4.6.7 Moottorikaapeli

Moottori on kytkettävä liittimiin U/T1/96, V/T2/97, W/T3/98, jotka ovat laitteessa äärioikealla. Maadoitus kytketään liittimeen 99. Taajuusmuuttajan kanssa voidaan käyttää kaikenlaisia kolmivaiheisia vakio-moottoreita. Tehdasasetuksilla pyörimissuunta on myötäpäivään, kun taajuusmuuttaja kytketään moottoriin seuraavasti:

Liittimen numero.	Toiminta
96, 97, 98, 99	Verkkovirta U/T1, V/T2, W/T3 Maa

- Liitin U/T1/96 kytketään U-vaiheeseen
- Liitin V/T2/97 kytketään V-vaiheeseen
- Liitin W/T3/98 kytketään W-vaiheeseen

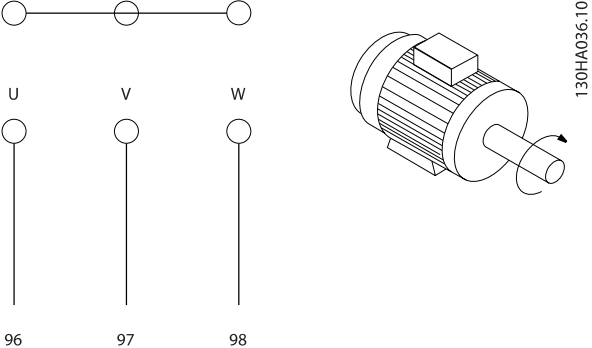
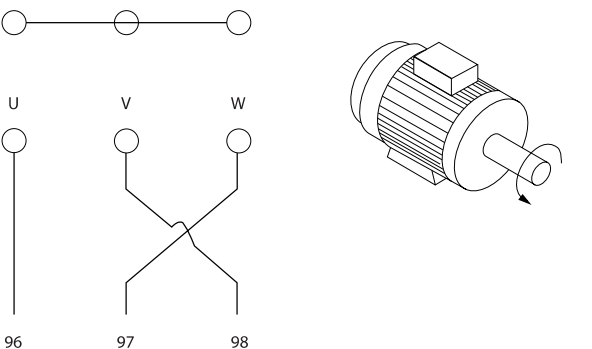

Pyörimissuunta voidaan vaihtaa vaihtamalla keskenään moottorin kaksi vaihejohtinta tai vaihtamalla par. par. 4-10 *Motor Speed Direction*. Moottorin pyörimisen voi tarkistaa käyttämällä parametria par. 1-28 *Moott. pyör. tarkistus* ja noudattamalla näytöllä näkyviä ohjeita.

F-kehys Vaatimukset

Moottorin vaiheiden kaapelien määrän tulisi olla 2, 4, 6 tai 8 (1 kaapeli ei ole sallittu), jotta molempiin vaihtosuuntaajamoduulin liittimiin tulisi yhtä monta johdinta. Vaihtosuuntaajamoduulin liittinten ja vaiheen ensimmäisen yhteisen pisteen välisten kaapelien tulee olla 10 %:n tarkkuudella yhtä pitkiä. Suositeltavan yhteisen pisteen muodostavat moottorin liittimet.

Lähtöjakorasiaa koskevat vaatimukset: Kaapelien pituuden, vähintään 2,5 m, ja kaapelien määrän on oltava yhtä suuri kustakin vaihtosuuntaajamoduulista jakorasian yhteiseen liittimeen.



Huom
Jos myöhemmin asennettavat sovellukset vaativat eri määriä johtimia vaihetta kohden, kysy tehtaalta ohjeita ja dokumentaatiota tai käytä ylempään/alempaan syöttöpuolen kaappioptiota, ohje 177R0097.

4.6.8 Jarrukaapeli Taajuusmuuttajat, joissa on tehtaalla asennettu jarruhakkurioptio

(Kuuluu vakiovarustukseen vain, jos tyyppikoodin kohdassa 18 on kirjain B).

Jarruvastukseen vievän liitäntäkaapelin on oltava suojattu, ja sen enimmäispituus taajuusmuuttajalta tasavirtakiskolle on enintään 25 metriä (82 jalkaa).

Liittimen numero.	Toiminta
81, 82	Jarruvastuksen liittimet

Jarruvastuksen liitäntäkaapelin on oltava suojattu. Suojaus on kytkettävä kaapelin vedonpoistimilla taajuusmuuttajan johtavaan taustalevyyn ja jarruvastuksen metallikoteloon.

Jarrukaapelin poikkipinnan on vastattava jarrutusmomenttia. Turvallista asennusta koskevia lisätietoja on myös oppaissa *Jarruohjeet, MI.90.Fx.yy* ja *MI.50.Sx.yy*.



Huomaa, että liittimissä saattaa esiintyä jopa 790 V:n DC-jännite syöttöjännitteen mukaan.

F-kehystä koskevat vaatimukset

Jarruvastus/-vastukset on kytkettävä jarruliittimiin jokaisessa vaihtosuuntaajamoduulissa.

4.6.9 Jarruvastuksen lämpötilakytkin

Kehyskoko D-E-F

Vääntömomentti: 0,5-0,6 Nm (5 in-lbs)

Ruuvien koko: M3

Tätä tuloa voidaan käyttää ulkoisesti kytketyn jarruvastuksen lämpötilan tarkkailemiseen. Jos 104 ja 105 välinen kytkentä irrotetaan, taajuusmuuttaja laukeaa varoituksella/hälytyksellä 27 "Jarrun IGBT".

On asennettava KLIXON-katkaisin, joka on `normaalisti kiinni', sarjaan nykyisen kytkennän kanssa liittimeen 106 tai 104. Tähän liittimeen tehtävä kytkentä on eristettävä kaksinkertaisesti korkeajännitteestä PELV-tason säilyttämiseksi.

Normaalisti kiinni: 104-106 (tehtaalla asennettu hyppyjohdin).

Liittimen numero.	Toiminta
106, 104, 105	Jarruvastuksen lämpötilakytkin.



Jos jarruvastuksen lämpötila kohoaa liikaa ja lämpötilakytkin kytkeytyy pois, taajuusmuuttaja lakkaa jarruttamasta. Moottori siirtyy vapaaseen rullaukseen.

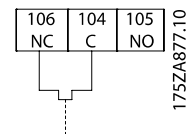

4.6.10 Kuorman jako

Liittimen numero.	Toiminta
88, 89	Kuormituksen jako

Liitäntäkaapelin on oltava suojattu, ja sen enimmäispituus taajuusmuuttajalta tasavirtakiskolle on 25 metriä (82 jalkaa). Kuorman jaon avulla voidaan yhdistää useiden taajuusmuuttajien DC-välipiirit.



Huomaa, että liittimissä saattaa esiintyä jopa 1099 V DC jännitettä. Kuorman jakaminen edellyttää lisälaitteita ja turvallisuusnäkökohtien huomioimista. Lisätietoja, katso kuormanjako-ohjeet MI. 50.NX.YY.

4



Huomaa, että verkkovirran erotin ei saa eristää taajuusmuuttajaa DC-väyläliitännän vuoksi

4.6.11 Verkko-liitäntä

Verkkovirta on kytkettävä liittimiin 91, 92 ja 93, jotka sijaitsevat laitteessa äärimmäisinä vasemmalla. Maadoituskytkentä tehdään liittimen 93 oikealla puolella olevaan liittimeen.

Liittimen numero.	Toiminta
91, 92, 93	Verkkovirta R/L1, S/L2, T/L3.
94	Maa



Huom
Tarkista tyyppikilvestä, että taajuusmuuttajan verkkojännite vastaa laitoksen tehonsyöttöä.

Varmista, että tehonsyöttö saa tuotua tarvittavan virran taajuusmuuttajalle.

Jos yksikössä ei ole sisäänrakennettuja sulakkeita, varmista, että sulakkeilla on oikea nimellisvirta.

4.6.12 Ulkoisen puhaltimen syöttö

Kehyskoot D-E-F

Jos taajuusmuuttaja saa virtansa tasavirtalähteestä tai puhaltimen on toimittava virtalähteestä riippumatta, voidaan käyttää ulkoista virtalähdettä. Tämä kytkentä tehdään tehokorttiin.

Liittimen numero.	Toiminta
100, 101	Apuvirtalähde S, T
102, 103	Sisäinen virtalähde S, T

Tehokortissa sijaitseva liitin luo linjajännitteen liitännän jäähdytyspuhaltimille. Tehtaalta toimitettavat puhaltimet tulee kytkeä niin, että ne muodostavat normaalin vaihtovirtalinjan (hyppyjohtimet väleillä 100-102 ja 101-103). Jos ulkoista virtalähdettä tarvitaan, hyppyjohtimet irrotetaan ja virtalähde kytketään liittimiin 100 ja 101. 5 ampeerin sulaketta tulee käyttää suojaukseen. UL-sovelluksissa sen tulee olla LittleFuse KLK-5 tai vastaava.

4.6.13 Teho- ja ohjauskaapelit suojaamattomille kaapeleille



Indusoitunut jännite!

Käytä moottorikaapeleita useista taajuusmuuttajista erikseen. Yhdessä kuljetetuista moottorin lähtökaapeleista indusoitunut jännite voi ladata laitteiston kondensaattoreita silloinkin, kun laitteistosta on katkaistu virta ja se on lukittu. Jos lähtökaapeleita ei kuljeteta erikseen, seurauksena voi olla kuolema tai vakava loukkaantuminen.



Kuljeta taajuusmuuttaja syöttöteho, moottorin kytkennät ja ohjauskytkennät kolmessa erillisessä metallisessa kaapelijohdossa tai kaapelikanavissa suurtaajuuskohinan eristämiseksi. Jos tehoa, moottoria ja ohjauskytkentöjä ei eroteta toisistaan, tuloksena voi olla optimaalista heikompi ohjaimen ja siihen liitettyjen laitteiden toiminta.

4

Koska virtajohdoissa kulkee suuritaajuisia sähköimpulsseja, on tärkeää kuljettaa syöttöteho ja moottorin teho erillisissä kaapelijohdoissa. Jos tulovirran johtimet kuljetetaan samassa kaapelijohdossa kuin moottorin johtimet, nämä impulssit saattavat kytkeä sähköisen kohinan takaisin rakennuksen sähköverkkoon. Ohjauskaapelit tulee aina erottaa suurjännitteisistä tehokaapeleista.

Jos käytössä ei ole suojattu kaapeli, paneelioption on kytkettävä ainakin kolme erillistä kaapelijohtoa (katso alla olevaa kuvaa).

- Virtakytkennät koteloon
- Virtakytkennät kotelosta moottoriin
- Ohjauskaapelit

4.6.14 Sulakkeet

Haaroituspiirin suojaus:

Kokoonpanon suojaamiseksi sähkövirrasta ja tulesta aiheutuville vaaroille kaikki kokoonpanon haaroituspiirit, asetinlaitteet, koneet jne. on oikosuljettava ja suojattava ylivirralla kansallisten/kansainvälisten määräysten mukaisesti.

Oikosulku suojaus:

Taajuusmuuttaja on suojattava oikosuluilta sähköisku- tai tulipalovaaran välttämiseksi. Danfoss suosittelee alla mainittujen sulakkeiden käyttöä huoltohenkilökunnan ja laitteiden suojelemiseksi taajuusmuuttajan sisäisestä viasta johtuville vaaroille. Taajuusmuuttaja tarjoaa täyden oikosulkusuojausten, jos moottorin lähtöön tulee oikosulku.

Ylivirtasuojaus

Varmista ylikuormitussuojauksen välttämiseksi kokoonpanon kaapelien ylikuormituksesta johtuvan tulipalovaaran. Taajuusmuuttajassa on sisäinen ylivirtasuojaus, jota voidaan käyttää paluusuunnan ylikuormitussuojaukseen (ei sisällä UL-sovelluksia). Katso par. F-43 *Current Limit*. Lisäksi sulakkeiden ja katkaisinten avulla voidaan taata kokoonpanon ylivirtasuojauksen. Ylivirtasuojaus on aina tehtävä kansallisten määräysten mukaisesti.

Ei UL-vaatimusten mukaisuutta

Jos ehto UL/cUL ei ole pakollinen, suosittelemme edellä lueteltuja sulakkeita, jotka varmistavat standardin EN50178 vaatimusten täyttymisen:

P160 - P250	380 - 480 V	tyyppi gG
P315 - P450	380 - 480 V	tyyppi gR

UL-vaatimusten mukaisuus

380-480 V, kehyksen koot D, E ja F

Alla mainitut sulakkeet soveltuvat käytettäväksi piirissä, joka pystyy tuottamaan 100 000 Arms (symmetristä), 240 V tai 480 V tai 500 V tai 600 V taajuusmuuttajan nimellisjännitteestä riippuen. Oikeilla sulakkeilla taajuusmuuttajan nimellisoikosulkuvirta (SCCR) on 100 000 Arms.

Koko/tyyppi	Bussmann E1958 JFHR2**	Bussmann E4273 T/JDDZ**	SIBA E180276 JFHR2	LittelFuse E71611 JFHR2**	Ferraz-Shawmut E60314 JFHR2**	Bussmann E4274 H/JDDZ**	Bussmann E125085 JFHR2*	Sisäinen optio Bussmann
P160	FWH-400	JJS-400	2061032.40	L50S-400	A50-P400	NOS-400	170M4012	170M4016
P200	FWH-500	JJS-500	2061032.50	L50S-500	A50-P500	NOS-500	170M4014	170M4016
P250	FWH-600	JJS-600	2062032.63	L50S-600	A50-P600	NOS-600	170M4016	170M4016

Taulukko 4.3: Kehyskoko D, linjasulakkeet, 380-480 V

Koko/tyyppi	Bussmann PN*	Nimellisteho	Ferraz	Siba
P315	170M4017	700 A, 700 V	6.9URD31D08A0700	20 610 32.700
P355	170M6013	900 A, 700 V	6.9URD33D08A0900	20 630 32.900
P400	170M6013	900 A, 700 V	6.9URD33D08A0900	20 630 32.900
P450	170M6013	900 A, 700 V	6.9URD33D08A0900	20 630 32.900

Taulukko 4.4: Kehyskoko E, linjasulakkeet, 380-480 V

Koko/tyyppi	Bussmann PN*	Nimellisteho	Siba	Sisäinen Bussmann-optio
P500	170M7081	1600 A, 700 V	20 695 32.1600	170M7082
P560	170M7081	1600 A, 700 V	20 695 32.1600	170M7082
P630	170M7082	2000 A, 700 V	20 695 32.2000	170M7082
P710	170M7082	2000 A, 700 V	20 695 32.2000	170M7082

Taulukko 4.5: Kehyskoko F, linjasulakkeet, 380-480 V

Koko/tyyppi	Bussmann PN*	Nimellisteho	Siba
P500	170M8611	1100 A, 1000 V	20 781 32.1000
P560	170M8611	1100 A, 1000 V	20 781 32.1000
P630	170M6467	1400 A, 700 V	20 681 32.1400
P710	170M6467	1400 A, 700 V	20 681 32.1400

Taulukko 4.6: Kehyskoko F, vaihtosuuntaajamoduulin DC-piirisulakkeet, 380-480 V

*Kuvan mukaisissa Bussmannin 170M-sulakkeissa käytetään -/80 visuaalista ilmaisinta, samankokoiset ja yhtä suuren ampeeriluvun -TN/80 tyyppi T, -/110 tai TN/110 tyyppi T -ilmaisinsulakkeet voidaan vaihtaa ulkoiseen käyttöön

**Mitä tahansa vähintään 500 V UL-sulakkeita, joilla on vastaava nimellisvirta, voidaan käyttää UL-vaatimusten täyttämiseksi.

Lisäsulakkeet

Kehyskoko	Bussmann PN*	Nimellisteho
D, E ja F	KTK-4	4 A, 600 V

Taulukko 4.7: SMPS-sulake

Koko/tyyppi	Bussmann PN*	LittelFuse	Nimellisteho
P160-P315, 380-480 V	KTK-4		4 A, 600 V
P355-P710, 380-480 V		KLK-15	15 A, 600 V

Taulukko 4.8: Puhaltimen sulakkeet

Koko/tyyppi	Bussmann PN*	Nimellisteho	Vaihtoehtoiset sulakkeet
P500-P710, 380-480 V 2,5 - 4,0 A	LPJ-6 SP tai SPI	6 A, 600 V	Mikä tahansa listattu luokan J kaksoiselementti, aikaviive, 6 A
P500-P710, 380-480 V 4,0 - 6,3 A	LPJ-10 SP tai SPI	10 A, 600 V	Mikä tahansa listattu luokan J kaksoiselementti, aikaviive, 10 A
P500-P710, 380-480 V 6,3 - 10 A	LPJ-15 SP tai SPI	15 A, 600 V	Mikä tahansa listattu luokan J kaksoiselementti, aikaviive, 15 A
P500-P710, 380-480 V 10 - 16 A	LPJ-25 SP tai SPI	25 A, 600 V	Mikä tahansa listattu luokan J kaksoiselementti, aikaviive, 25 A

Taulukko 4.9: Manuaaliset moottorin ohjaussulakkeet

Kehyskoko	Bussmann PN*	Nimellisteho	Vaihtoehtoiset sulakkeet
F	LPJ-30 SP tai SPI	30 A, 600 V	Mikä tahansa listattu luokan J kaksoiselementti, aikaviive, 30 A

Taulukko 4.10: 30 A:n sulakkeella suojattu liitinsulake

Kehyskoko	Bussmann PN*	Nimellisteho	Vaihtoehtoiset sulakkeet
D	LP-CC-8/10	0,8 A, 600 V	Mikä tahansa listattu luokasta CC, 0,8 A
E	LP-CC-1 1/2	1,5 A, 600 V	Mikä tahansa listattu luokasta CC, 1,5 A
F	LPJ-6 SP tai SPI	6 A, 600 V	Mikä tahansa listattu luokan J kaksoiselementti, aikaviive, 6 A

Taulukko 4.11: Ohjausmuuntimen sulake

Kehyskoko	Bussmann PN*	Nimellisteho
F	GMC-800MA	800 mA, 250 V

Taulukko 4.12: NAMUR-sulake

Kehyskoko	Bussmann PN*	Nimellisteho	Vaihtoehtoiset sulakkeet
F	LP-CC-6	6 A, 600 V	Mikä tahansa listattu luokasta CC, 6 A

Taulukko 4.13: Turvarelekkämin sulake PILS-releellä

4.6.15 Verkkovirtakatkaisimet - Kehyskoot D, E ja F

Kehyskoko	Teho ja jännite	Tyyppi
D	P160-P250 380-480 V	OT400U12-91
E	P315 380-480 V	ABB OETL-NF600A
E	P355-P450 380-480 V	ABB OETL-NF800A
F	P500 380-480 V	Merlin Gerin NPJF36000S12AAYP
F	P560-P710 380-480 V	Merlin Gerin NRR36000S20AAYP

4.6.16 F-kehys katkaisimet

Kehyskoko	Teho ja jännite	Tyyppi
F	P500 380-480 V	Merlin Gerin NPJF36120U31AABSCYP
F	P560-P710 380-480 V	Merlin Gerin NRJF36200U31AABSCYP

4.6.17 F-kehys Verkkovirtakontaktorit

Kehyskoko	Teho ja jännite	Tyyppi
F	P500-P560 380-480 V	Eaton XTCE650N22A
F	P 630-P710 380-480 V	Eaton XTCEC14P22B

4.6.18 Moottorin eristys

Käytettäessä moottorikaapeleita, joiden pituus \leq yleisissä spesifikaatioissa mainittu kaapelien maksimipituus, suositellaan seuraavia moottorin eristyksen nimellisarvoja, koska huippujännite voi olla jopa kaksinkertainen DC-välipiirin jännitteeseen verrattuna, 2,8-kertainen verkkojännitteeseen verrattuna, moottorin kaapelin siirtolinjaukusten vuoksi. Jos moottorin eristyksen nimellisarvo on pienempi, suositellaan du/dt- tai siniaalto-suodatinta.

Nimellinen verkkojännite	Moottorin eristys
$U_N \leq 420 \text{ V}$	Vakio- $U_{LL} = 1300 \text{ V}$
$420 \text{ V} < U_N \leq 500 \text{ V}$	Vahvistettu $U_{LL} = 1600 \text{ V}$

4.6.19 Moottorin laakerien virrat

Yleisen suosituksen mukaan nimellisteholtaan vähintään 110 kW:n moottoreihin, joita käytetään vaihtuvataajuuksisten taajuusmuuttajien avulla, tulee asentaa NDE-laakerit (Non-Drive End) moottorin fyysisestä koosta johtuvan virtojen kiertämisen välttämiseksi. DE (Drive End, taajuusmuuttajan pää) -laakerin ja akselin virtojen minimoimiseksi taajuusmuuttaja, moottori, käytettävä kone ja moottori on maadoitettava asianmukaisesti käytettävään koneeseen. Vaikka laakerien virroista johtuvat viat ovat vähäisiä ja erittäin riippuvaisia monista eri tekijöistä, käyttövarmuuden takaamiseksi voidaan hyödyntää seuraavia lievennystapoja.

Yleiset lievennystavat:

1. Käytä eristettyä laakeria
2. Käytä tarkkoja asennustapoja

Varmista, että moottori ja kuormitusmoottori ovat samansuuntaiset

Noudata tarkkaan EMC-asennusohjetta

Vahvista PE niin, että suurtaajuusimpedanssi on pienempi PE:ssä kuin syöttötehojohtimissa

Muodosta hyvä suurtaajuusmuuttajayhteys moottorin ja taajuusmuuttajan välille esimerkiksi suojatulla kaapelilla, jossa on 360° liitäntä moottorissa ja taajuusmuuttajassa.

Varmista, että impedanssi taajuusmuuttajasta rakennuksen maadoitukseen on pienempi kuin koneen maadoitusimpedanssi. Tämä voi olla vaikeaa pumppujen osalta - Tee suora maaliitäntä moottorin ja kuormitusmoottorin välille.

3. Käytä sähköä johtavaa voiteluainetta
4. Yritä varmistaa, että linjan jännite on tasapainossa maadoitukseen nähden. Tämä voi olla vaikeaa IT-, TT-, TN-CS- tai maadoitetun tyven järjestelmissä
5. Käytä moottorin valmistajan suosittelemaa eristettyä laakeria (huomaa: hyvämaineisten valmistajien moottoreissa nämä on tyypillisesti asennettua vakiovarusteina tämänkokoisiin moottoreihin)

Jos sitä pidetään tarpeellisena ja Danfoss-yhtiön kanssa on neuvoteltu asiasta:

6. Pienennä IGBT:n kytkentätaajuutta.
7. Muokkaa vaihtosuuntaajan aallonmuotoa, 60° AVM / SFAVM
8. Asenna akselin maadoitusjärjestelmä tai käytä eristävää tiivistettä moottorin ja kuorman välillä
9. Käytä mahdollisuuksien mukaan miniminopeusasetuksia
10. Käytä dU/dt- tai sinisuodatinta

4

4.6.20 Ohjauskaapelin kuljetus

Sido kaikki ohjausjohtimet merkittyyn ohjauskaapelireittiin kuten kuvassa. Muista kytkeä suojukset asianmukaisesti optimaalisen sähkönsiedon varmistamiseksi.

Kenttäväylän liitäntä

Kytkenät tehdään asianmukaisiin ohjauskortissa. Katso yksityiskohdat asianmukaisesta kenttäväylän ohjeesta. Kaapeli on sijoitettava sille varatulle reitille taajuusmuuttajan sisälle ja sidottava yhteen muiden ohjausjohdinten kanssa (katso kuvaa).

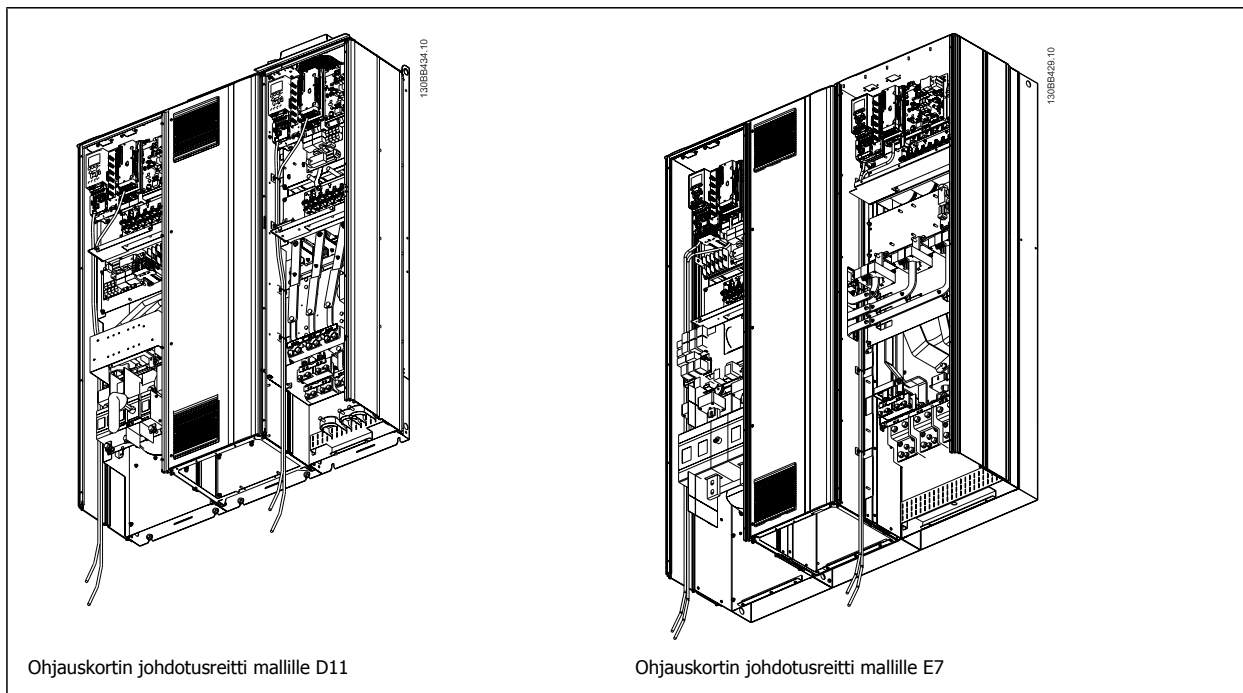

4.6.21 Ohjausliitinten käyttö

Kaikki ohjauskaapeleihin johtavat liittimet sijaitsevat LCP:n alla (sekä suodattimen että taajuusmuuttajan LCP:ssä). Ne saa näkyviin avaamalla laitteen oven.

4.6.22 Sähköasennus, Ohjausliittimet

Kaapelin kytkeminen liittimeen:

1. Nauhaeristys noin 9-10 mm
2. Aseta ruuviavain¹⁾ nelikulmaiseen reikään.
3. Vie kaapeli viereiseen pyöreään reikään.
4. Irrota ruuviavain. Kaapeli on nyt kiinnitetty liittimeen.

Irrota kaapeli liittimestä:

1. Aseta ruuviavain¹⁾ nelikulmaiseen reikään.
2. Vedä kaapeli ulos.

¹⁾ Maks. 0,4 x 2,5 mm

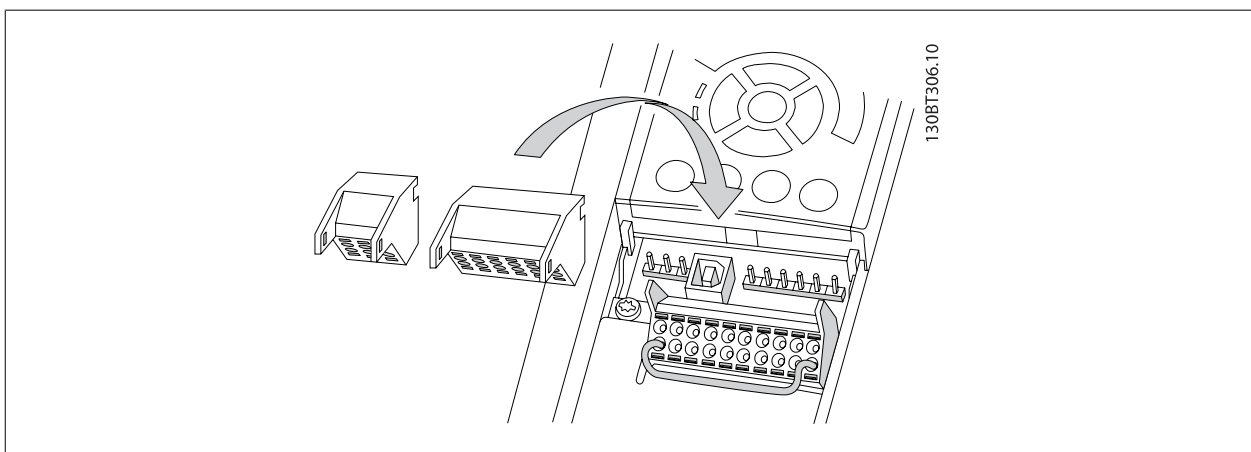
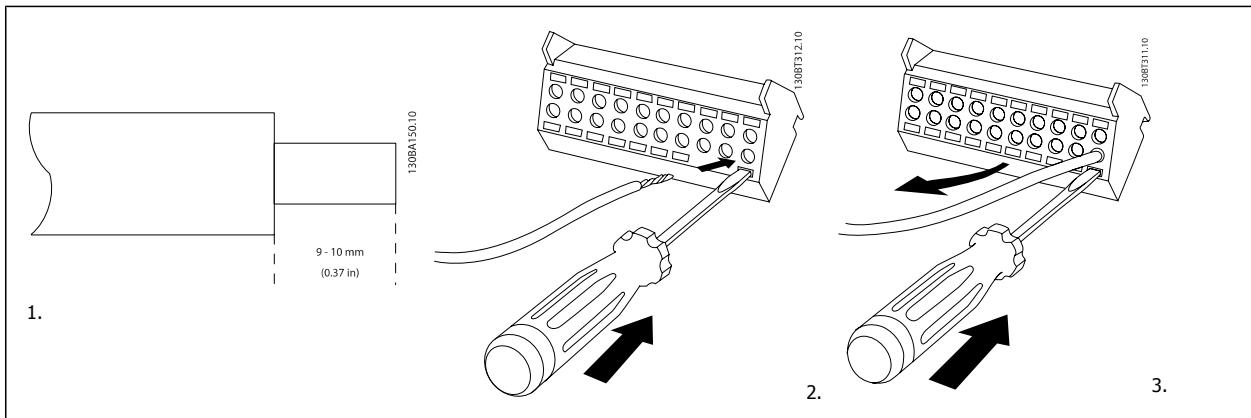

4.7 Kytkeäesimerkkejä moottorin ohjaukseen ulkoisen signaalilähteen avulla



Huom

Seuraavat esimerkit viittaavat ainoastaan taajuusmuuttajan ohjaukseen (oikea LCP), *eivät* suodattimeen.

4

4.7.1 Käynnistys/pysäytys

Liitin 18 = par. 5-10 *Terminal 18 Digital Input [8] Käynnistys*

Liitin 27 = par. 5-12 *Terminal 27 Digital Input [0] Ei toimintoa (oletus vapaa rullaus)*

Liitin 37 = Turvallinen pysäytys

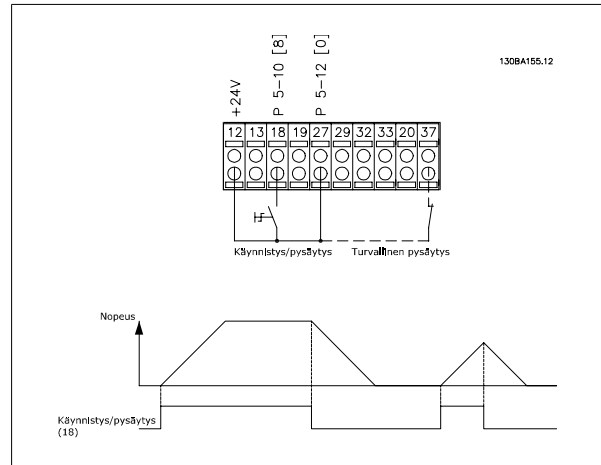

4.7.2 Pulssikäynnistys/-pysäytys

Liitin 18 = par. 5-10 *Terminal 18 Digital Input [9] Pulssikäynnistys*

Liitin 27 = par. 5-12 *Terminal 27 Digital Input [6] Pysäytys, käänt.*

Liitin 37 = Turvallinen pysäytys

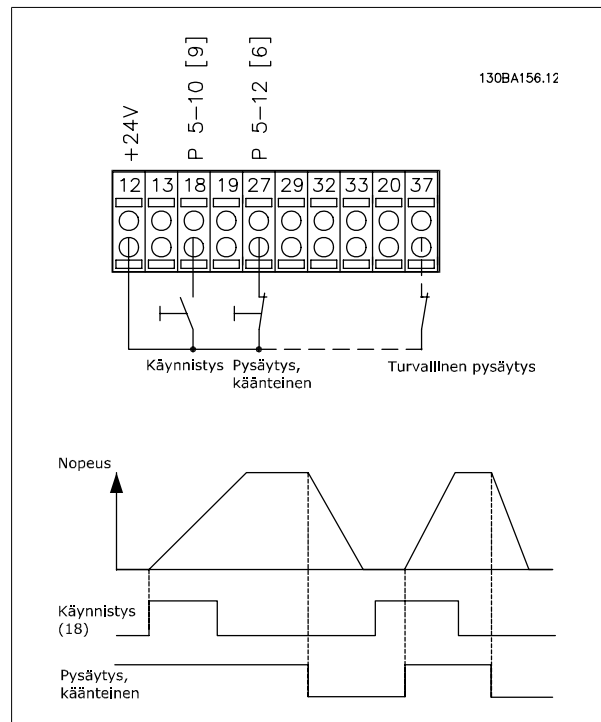

4.7.3 Nopeus ylös/alas

Liittimet 29/32 = nopeus ylös/alas:

Liitin 18 = par. 5-10 *Terminal 18 Digital Input* Käynnistys [9] (oletus)

Liitin 27 = par. 5-12 *Terminal 27 Digital Input* Ohjearvon lukitus [19]

Liitin 29 = par. 5-13 *Terminal 29 Digital Input* Nopeus ylös [21]

Liitin 32 = par. 5-14 *Terminal 32 Digital Input* Nopeus alas [22]

HUOMAA: Liitin 29 vain mallissa FC x02 (x = sarjan tyyppi).

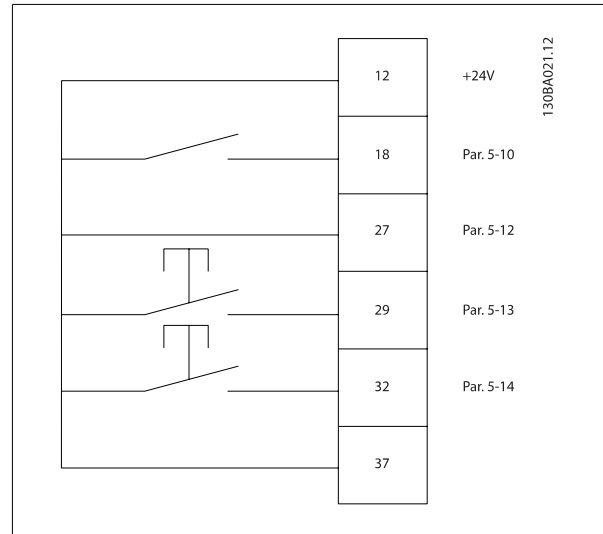

4.7.4 Potentiometrin ohjearvo

Jännitteen ohjearvo potentiometrin välityksellä:

Ohjearvojen lähde 1 = [1] *Analoginen tulo 53* (oletus)

Liitin 53, pieni jännite = 0 volttia

Liitin 53, suuri jännite = 10 volttia

Liitin 53, pieni ohje-/takaisink.arvo = 0 1/min

Liitin 53, suuri ohje-/takaisink.arvo = 1 500 1/min

Katkaisin S201 = OFF (U)

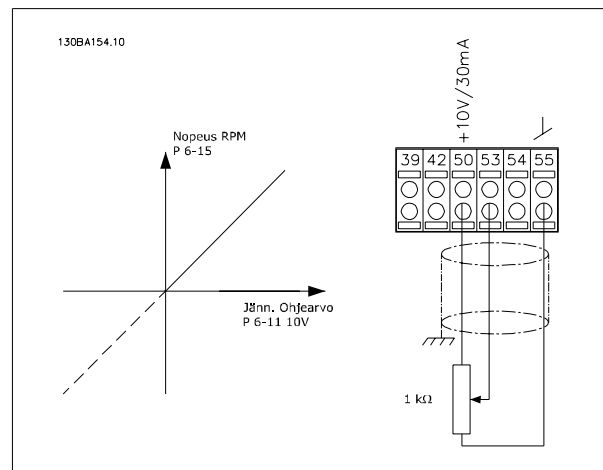

4.8 Sähköasennus - muuta

4.8.1 Sähköasennus, Ohjauskaapelit

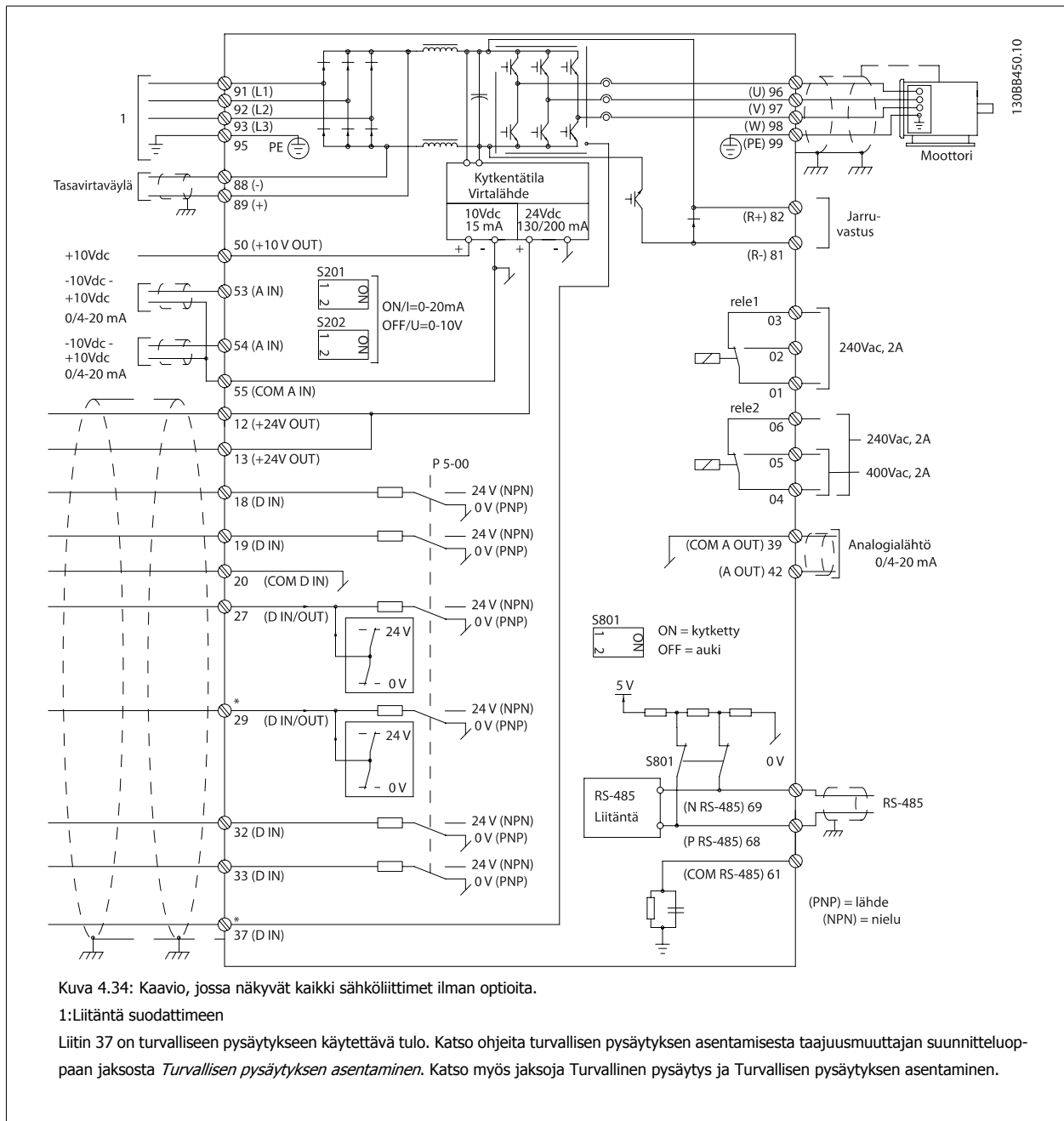

Hyvin pitkissä ohjausjohtimissa analogiset signaalit voivat harvoissa tapauksissa ja kokoonpanosta riippuen päätyä 50&60 Hz:n maattoköysiin verkko-syöttökaapeliin kohinan vuoksi.

Jos näin käy, voit joutua murtamaan suojausten tai lisäämään 100 nF:n kondensaattorin suojausten ja alustan väliin.

Digitaaliset ja analogiset tulot ja lähdöt on kytkettävä erikseen laitteen ohjauskortteihin (sekä suodattimeen että taajuusmuuttajaan, liittimet 20, 55, 39), jotta molemmista ryhmistä tulevat maavirrat eivät vaikuttaisi muihin ryhmiin. Esimerkiksi digitaalisen syötön kytkeminen päälle voi häiritä analogista tulosignaalia.

Ohjausliittimien tulo polarisuus

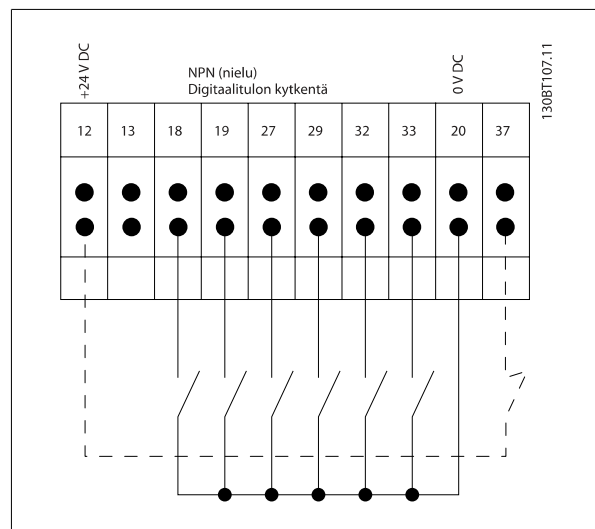
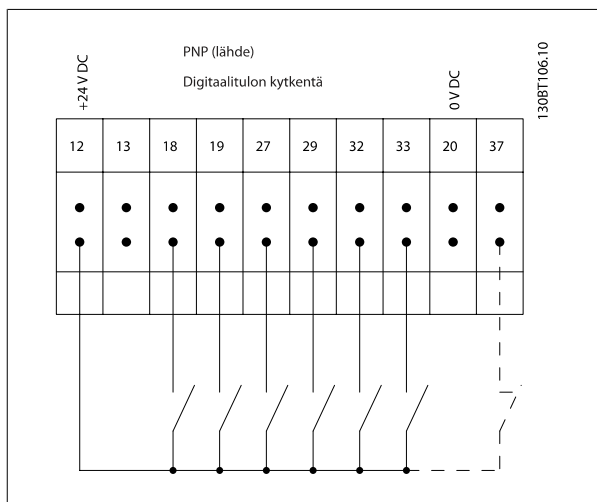

4



Huom

EMC-emissiovaatimusten täyttämiseksi suositellaan suojattuja kaapeleita. Jos käytössä on suojattu kaapeli, katso jaksoa *Suojaamattomien kaapelien tehonsyöttö- ja ohjauskaapelit*. Jos käytössä ovat suojaamattomat ohjauskaapelit, on suositeltavaa käyttää ferriittiytimiä EMC-suorituskyvyn parantamiseksi.

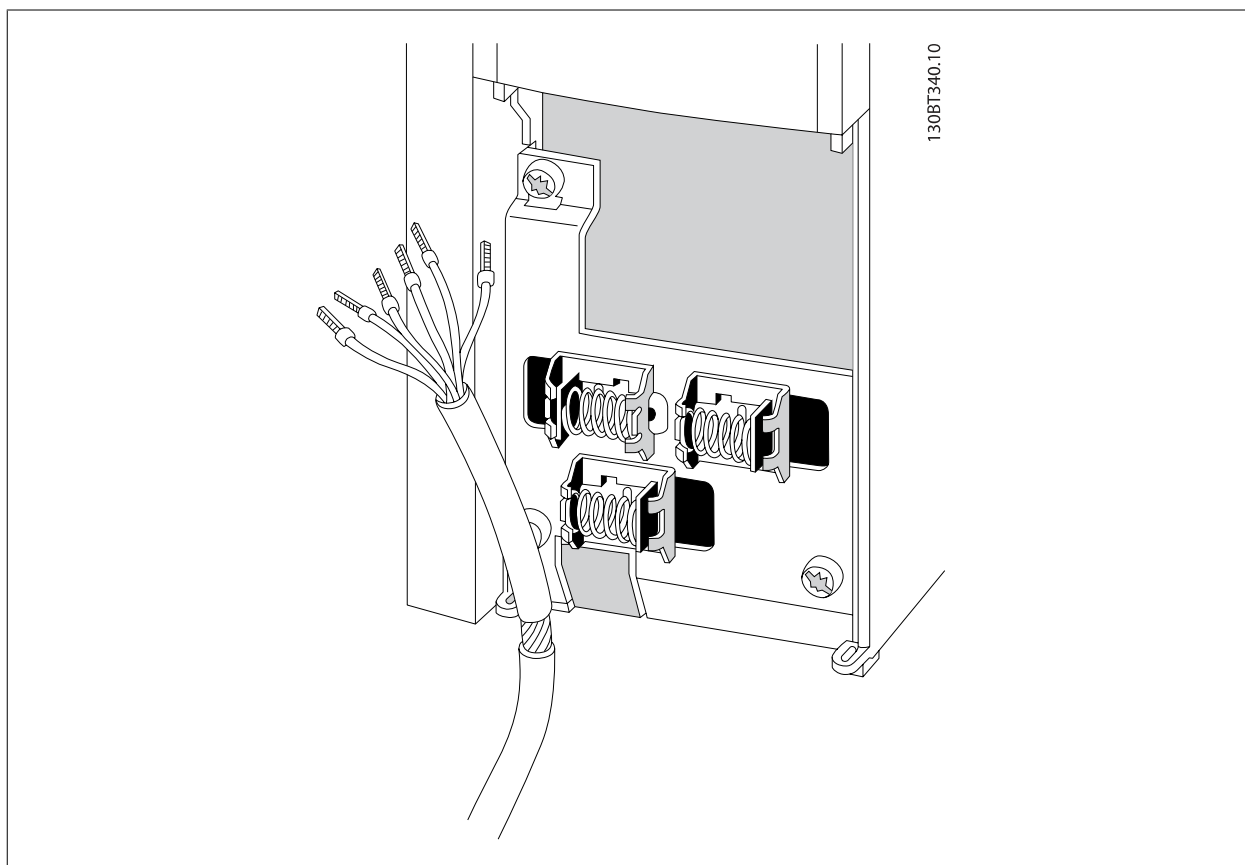

Kytke johtimet taajuusmuuttajaan käyttöohjeissa kuvatulla tavalla. Muista kytkeä suojukset asianmukaisesti optimaalisen sähkönsiedon varmistamiseksi.

4.8.2 Katkaisimet S201, S202 ja S801

Katkaisimia S201(A53) ja S202 (A54) käytetään analogisten syöttöliitinten 53 ja 54 virran (0-20 mA) tai jännitteen (-10 - 10 V) konfiguraation valitsemiseen tässä järjestyksessä.

Katkaisinta S801 (BUS TER.) voidaan käyttää liittämisen käyttööntoon RS-485-portissa (liittimet 68 ja 69).

Katso piirustusta *Kaavio*, jossa näkyvät kaikki sähköliittimet jaksossa *Sähköasennus*.

Oletusasetus:

S201 (A53) = OFF (jännitetulo)

S202 (A54) = OFF (jännitetulo)

S801 (väylän päättäminen) = OFF



Huom

S201:n, S202:n tai S801:n toimintoa muutettaessa on varottava käyttämästä vaihtoon voimaa. Suosittelemme LCP-paneelin kiinnityksen (telineen) irrottamista katkaisimia käytettäessä. Katkaisimia ei saa käyttää, kun taajuusmuuttajan virta on päällä.

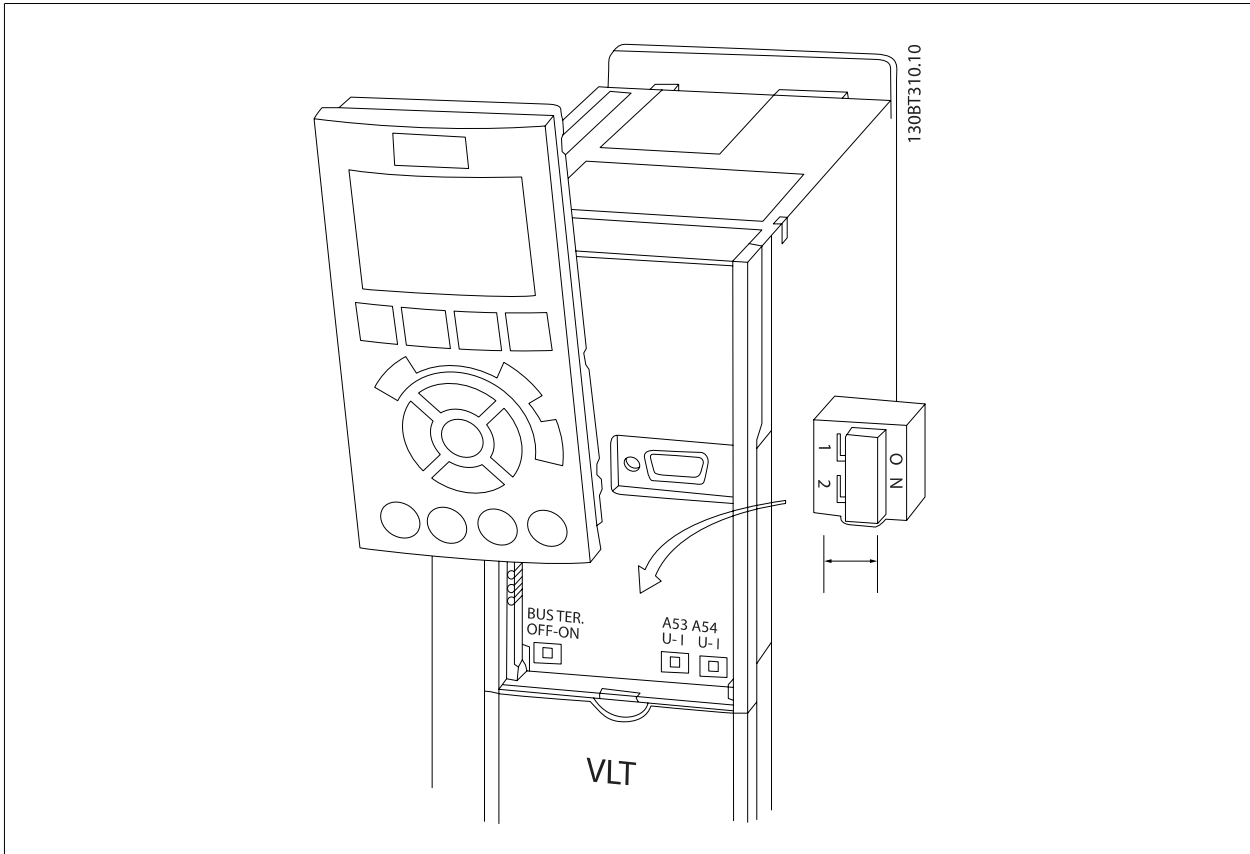

4.9 Lopullinen asetusten määrittäminen ja testaus

Testaa asetukset ja varmista, että taajuusmuuttaja on käynnissä, seuraavasti.

Vaihe 1. Etsimöörin tyyppikilpi



Huom

Moottorissa on joko tähti- (Y) tai deltakytkentä (Δ). Tämä tieto on merkitty moottorin tyyppikilpeen.

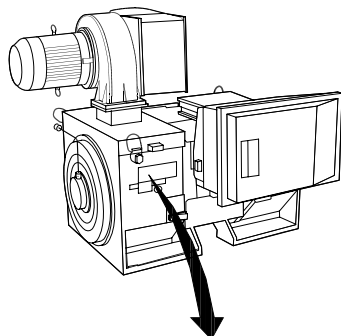

THREE PHASE INDUCTION MOTOR						
MOD MCV 315E	Nr.	135189 12 04			ILIN 6.5	
kW 400	PRIMARY			SF 1.15		
HP 536	V 690	A 410.6	CONN Y	COSφ 0.85	40	
mm 1481	V	A	CONN	AMB 40	°C	
Hz 50	V	A	CONN	ALT 1000	m	
DESIGN N	SECONDARY			RISE 80	°C	
DUTY S1	V	A	CONN	ENCLOSURE IP23		
INSUL I	EFFICIENCY %	95.8%	100%	95.8%	75%	WEIGHT 1.83 ton

⚠ CAUTION

130BA767.10

4

Vaihe 2. Merkitse moottorin tyyppikilven tiedot tähän parametritauluun.

Siirry listaan painamalla ensin [QUICK MENU] -näppäintä ja valitse sitten "Q2 pika-asennus".

1.	Par. P-07 Motor Power [kW] Par. P-02 Motor Power [HP]
2.	Par. F-05 Motor Rated Voltage
3.	Par. F-04 Base Frequency
4.	Par. P-03 Motor Current
5.	Par. P-06 Base Speed

Vaihe 3. Käynnistä Automaattinen moottorin sovitin (AMA)

AMA:n suorittaminen varmistaa ihanteellisen suorituskyvyn. AMA mittaa arvot moottorimallia vastaavasta kaaviosta.

- Kytke liitin 37 liittimeen 12 (jos liitin 37 on käytettävissä).
- Kytke liitin 27 liittimeen 12 tai määritä par. par. E-03 Terminal 27 Digital Input asetukseksi 'Ei toimintaa' (par. E-03 Terminal 27 Digital Input [0]).
- Käynnistä AMA par. P-04 Auto Tune.
- Valitse täydellinen tai osittainen AMA. Jos siniaaltosuodatin on asennettuna, suorita vain osittainen AMA tai irrota siniaaltosuodatin AMA:n.
- Paina [OK]-painiketta. Näytölle tulee teksti "Käynnistä AMA painamalla [Hand on]".
- Paina [Hand on] -näppäintä. Tilapalkki ilmaisee, onko AMA käynnissä.

Pysäytä AMA käytön ajaksi

- Paina [OFF]-näppäintä - taajuusmuuttaja siirtyy hälytystilaan, ja näyttö ilmaisee, että käyttäjä lopetti AMA:n.

AMA onnistui

- Näytölle tulee teksti "Suorita AMA loppuun painamalla [OK]-näppäintä".
- Paina [OK]-näppäintä poistuaksesi AMA -tilasta.

AMA epäonnistui

1. Taajuusmuuttaja siirtyy hälytystilaan. Hälytyksen kuvaus on *Varoitukset ja hälytykset* -jaksossa.
2. [Alarm Log] -hälytyslokin "Raportin arvo" ilmoittaa AMA:n viimeksi suorittaman mittauksen, ennen kuin taajuusmuuttaja siirtyi hälytystilaan. Tämä numero ja hälytyksen kuvaus ovat hyödyksi vianmäärityksessä. Jos otat yhteyttä Danfoss -yhtiöön huoltoa varten, muista mainita numero ja hälytyksen kuvaus.

**Huom**

Epäonnistunut AMA johtuu usein väärin rekisteröidyistä moottorin tyyppikilven tiedoista tai liian suuresta erosta moottorin tehon ja taajuusmuuttajan tehon välillä.

4**Vaihe 4. Aseta nopeusraja ja ramppiaika**

Par. F-52 *Minimum Reference*

Par. F-53 *Maximum Reference*

Taulukko 4.14: Aseta haluamasi rajat nopeudelle ja ramppiajalle.

Par. F-18 *Motor Speed Low Limit [RPM]* tai par. F-16 *Motor Speed Low Limit [Hz]*

Par. F-17 *Motor Speed High Limit [RPM]* tai par. F-15 *Motor Speed High Limit [Hz]*

Par. F-07 *Accel Time 1*

Par. F-08 *Decel Time 1*

4.10 Lisäliitännät

4.10.1 Mekaanisen jarrun ohjaus

Nosto-/laskusovelluksissa sähkömekaanista jarrua on voitava ohjata:

- Ohjaa jarrua relelähdön tai digitaalisen lähdön avulla (liittimet 27 ja 29).
- Pidä lähtö suljettuna (jännitteettömänä) silloin, kun taajuusmuuttaja ei pysty "pitämään" moottoria esim. ylikuormituksen takia.
- Valitse *Mekaanisen jarrun ohjaus* [32] parametrissa 5-4* sovelluksissa, joihin kuuluu sähkömekaaninen jarru.
- Jarru vapautuu, jos moottorin virta ylittää parametrissa par. B-20 *Release Brake Current* asetetun arvon.
- Jarru kytkeytyy, kun lähtötaajuus on pienempi kuin parametrissa par. B-21 *Activate Brake Speed [RPM]* tai par. B-22 *Activate Brake Speed [Hz]* asetettu taajuus, ja vain, jos taajuusmuuttaja on toteuttamassa pysäytyskomentoa.

Jos taajuusmuuttaja on hälytystilassa tai ylijännitetilanteessa, mekaaninen jarru kytkeytyy välittömästi.

4

4.10.2 Moottorien rinnankytkentä

Taajuusmuuttajalla voidaan ohjata useita rinnankytkettyjä moottoreita. Moottorien yhteenlaskettu virrankulutus ei saa ylittää taajuusmuuttajan nimellislähtövirtaa $I_{M,N}$.



Huom

Asennusta, jossa kaapelit on kytketty yhteen kuten alla olevassa kuvassa, suositellaan vain käytettäessä lyhyitä kaapeleita.



Huom

Kun moottorit on kytketty rinnan, par. 1-29 *Automatic Motor Adaptation (AMA)* ei ole käytettävissä.



Huom

Taajuusmuuttajan elektronista lämpörelettä (ETR) ei voi käyttää moottorin suojausena yksittäisissä moottoreissa järjestelmissä, joissa moottoreita on kytketty rinnan. Varmista moottoreihin lisäsuojaus, esim. termistorit jokaiseen moottoriin tai erilliset lämpöreleet (katkaisimet eivät käy suojaukseksi).

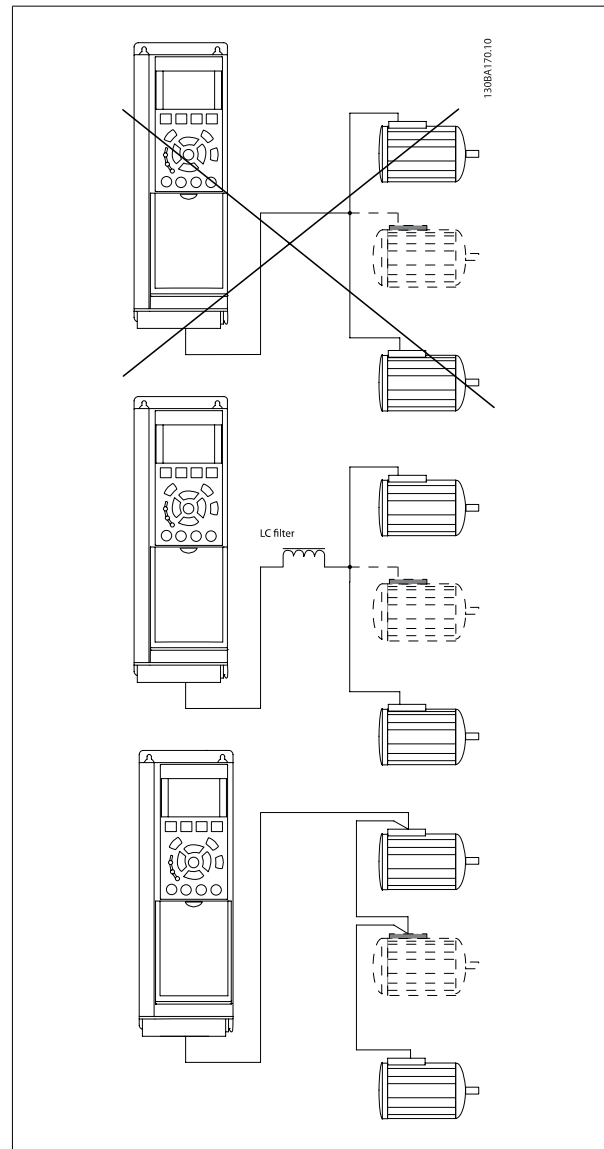

Ongelmia voi esiintyä käynnistyksen yhteydessä ja alhaisilla RPM-arvoilla, jos moottorien koot ovat hyvin erilaisia, koska pienten moottorien suhteellisen suuri puhdas resistanssi staattorissa vaatii suuremman jännitteen käynnistyksen yhteydessä ja alhaisilla rpm-arvoilla.

4.10.3 Moottorin lämpösuojaus

Taajuusmuuttajan elektroninen lämpörelä on saanut UL-hyväksynnän yksittäisen moottorin suojauksesta, kun parametrin par. 1-90 *Motor Thermal Protection* asetuksena on *ETR -laukaisu* ja parametrin par. 1-24 *Motor Current* asetuksena on moottorin nimellisvirta (katso moottorin tyyppikilpeä).

Moottorin lämpösuojaukseen voidaan käyttää myös MCB 112 PTC:n termistorikorttioptiota. Tämä kortti sisältää ATEX-sertifikaatin moottorien suojaamiseen räjähdysalttiilla alueilla, vyöhykkeillä 1/21 ja 2/22. Katso lisätietoja *Suunnitteluoppaasta*.

5 Low Harmonic Drive -taajuusmuuttajan käyttö

5.1 Käyttötavat

5.1.1 Käyttötavat

Low Harmonic -taajuusmuuttajaa voi käyttää 2 eri tavalla:

1. Graafinen paikallisohjauspaneeli (GLCP)
2. RS-485-sarjaliikenne tai USB, molemmat tietokoneeseen liittämistä varten

5.1.2 Graafisen paikallisohjauspaneelin (GLCP) käyttö

Low Harmonic -taajuusmuuttajassa on kaksi paikallisohjauspaneelia, toinen taajuusmuuttajapuolella (oikealla) ja toinen aktiivisessa suodatinosassa (vasemmalla). Suodattimen LCP:tä käytetään samalla tavalla kuin taajuusmuuttajan LCP:tä. Jokainen LCP ohjaa ainoastaan laitetta, johon se on kytketty, eikä paikallisohjauspaneelin välillä tapahdu tiedonsiirtoa.



Huom

Aktiivisen suodattimen on oltava automaattitilassa, eli suodattimen LCP:stä on painettava [Auto On] -painiketta.

Seuraavat ohjeet koskevat graafista paikallisohjauspaneelia (LCP 102).

Graafinen ohjauspaneeli jakautuu neljään toiminnalliseen osaan:

1. Graafinen näyttö tilariveineen.
2. Valikkonäppäimet ja merkkivalot (LED) - tilan valinta, parametrien muuttaminen ja näytön toimintojen vaihtelevien.
3. Navigointinäppäimet ja merkkivalot (LED).
4. Toimintinäppäimet ja merkkivalot (LED).

Graafinen näyttö:

LCD-näytössä on taustavalaistus ja yhteensä 6 alfanumeerista riviä. Kaikki tiedot, jotka näytetään paikallisohjauspaneelissa, voivat sisältää enintään viisi eri käyttömuuttajaa [Status]-tilassa. Alla olevassa kuvassa on esimerkki taajuusmuuttajan LCP:stä. Suodattimen LCP on samannäköinen, mutta siinä näkyvät suodattimen toimintaan liittyvät tiedot.

Näytön rivit:

- a. **Tilarivi:** Tilasanomat, joissa näkyy kuvakkeita ja kuvia.
- b. **Rivi 1-2:** käyttäjän tietorivit joilla näkyy käyttäjän määrittämiä tai valitsema tietoja ja muuttujia. [Status]-näppäintä painamalla voit lisätä enintään yhden ylimääräisen rivin.
- c. **Tilarivi:** Tilasanomat, joissa näkyy tekstiä.

Näyttö on jaettu kolmeen osaan:

Ylemmässä osassa (a)

näkyvä tila-tila-käyttötavan ollessa aktiivinen tai enintään 2 muuttujaa silloin, kun tila-käyttötapa ei ole aktiivinen tai hälytys-/varoitustilanteessa.

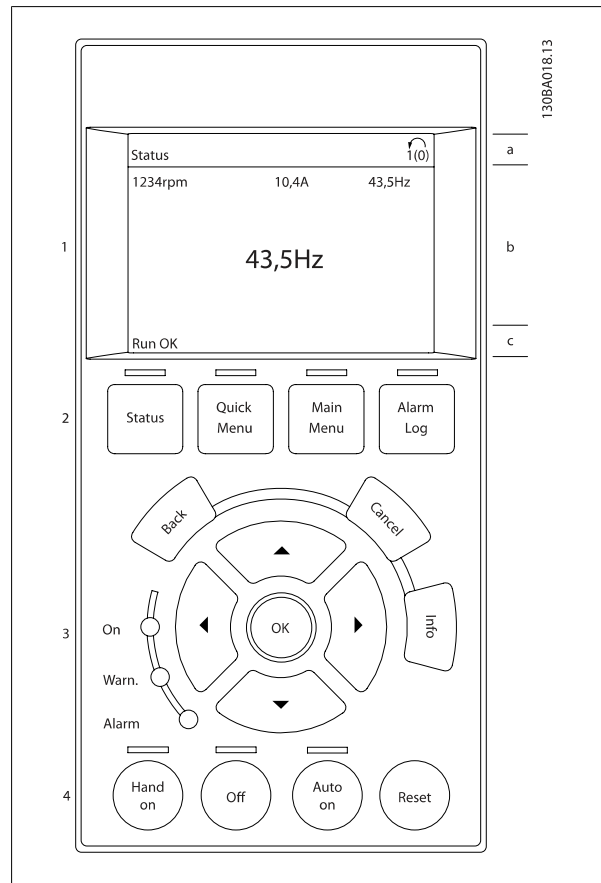

Aktiivisen asetuksen numero (joka on valittu aktiiviseksi asetukseksi parametrissa 0-10) tulee näytölle. Ohjelmoitaessa muussa kuin aktiivisten asetusten tilassa ohjelmoitavan asetuksen numero näkyy oikealla suluisissa.

Keskiosa (b)

näyttää korkeintaan viisi muuttujaa yksikköineen tilasta riippumatta. Hälytyksen/varoituksen ollessa aktiivinen muuttujien sijaan näkyy varoitus.

Kolmen tilalukemanäytön välillä voi vaihtaa [Status]-näppäintä painamalla.

Muotoilultaan erilaiset käyttömuuttujat näkyvät kussakin tilanäytössä - ks. alla.

Jokaiseen käyttömuuttujaan voidaan yhdistää useita arvoja tai mittauksia. Näytettävät arvot/mittaukset voi määrittää parametreissa 0-20, 0-21, 0-22, 0-23 ja 0-24, joita pääsee muokkaamaan valitsemalla [QUICK MENU], "Q3 Toimintoasetukset", "Q3-1 Yleiset asetukset", "Q3-11 Näyttöasetukset".

Kullakin parametreissa 0-20 - 0-24 valitulla arvon/mittauksen lukemaparametrilla on oma asteikkonsa ja numeromääränsä mahdollisen desimaalipilkun jälkeen. Suurissa numeroarvoissa näytetään vähemmän numeroita desimaalipilkun jälkeen.

Esim. Nykyinen lukema

5,25 A; 15,2 A 105 A.

Tilanäyttö I

Tämä lukutila on vakiotila käynnistyksen tai alustuksen jälkeen.

[INFO]-näppäimellä saat esiin tietoja arvon/mittauksen yhteyksistä näytettäviin käyttömuuttujiin (1.1, 1.2, 1.3, 2 ja 3).

Katso tämän piirroksen näytöllä näkyviä käyttömuuttujia. 1.1, 1.2 ja 1.3 näkyvät pienikokoisina. 2 ja 3 näkyvät keskikokoisina.

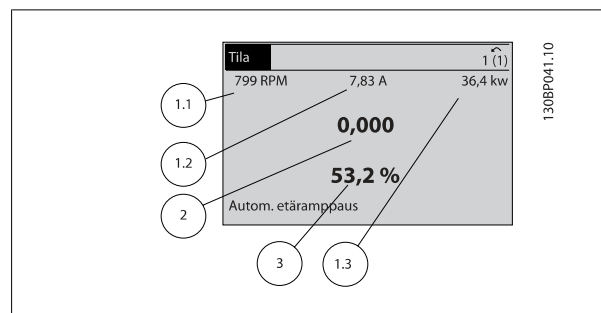

Tilanäyttö II

Katso tämän piirroksen näytöllä näkyviä käyttömuuttujia (1.1, 1.2, 1.3 ja 2).

Esimerkissä on valittu ensimmäisen ja toisen rivin muuttujiksi nopeus, moottorin virta, moottorin teho ja taajuus.

1.1, 1.2 ja 1.3 näkyvät pienikokoisina. 2 näkyy suurikokoisena.

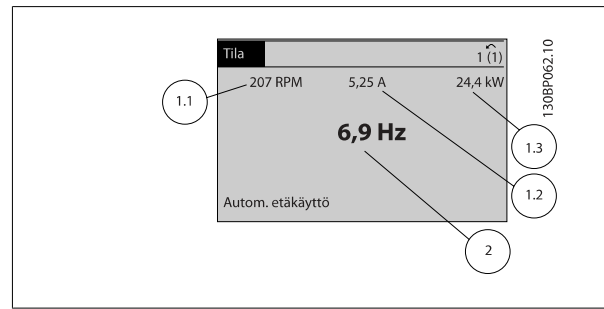

Näyttötila III:

Tässä tilassa näkyvät Smart Logic Control -ohjauksen tapahtumat ja toiminta. Saat lisätietoja jaksosta *SL-ohjaus*.

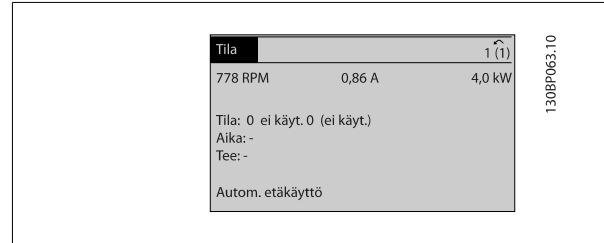

Huom
Tilanäyttö III ei ole käytettävissä suodattimen LCP:ssä

Alimassa osassa

näkyä aina taajuusmuuttajan tila Tila-käyttötavalla.

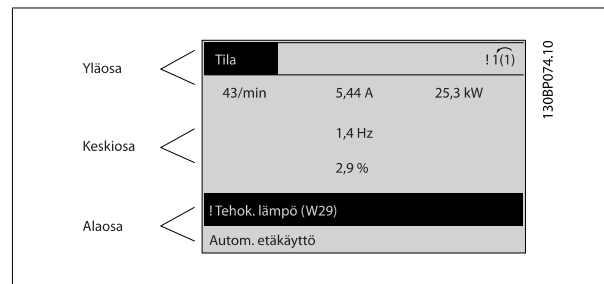

Näytön kontrastin säätö

Paina [status] ja [▲] halutessasi tummemman näytön

Paina [status] ja [▼] halutessasi kirkkaamman näytön

Merkkivalot (LED):

Jos tietyt raja-arvot ylitetään, hälytyksen ja/tai varoituksen LED syttyy. Tila- ja hälytysteksti tulee ohjauspaneeliin.

Päälläolon LED syttyy, kun taajuusmuuttajaan kytketään verkkojännite tai se saa jännitettä DC-väylän liittimen tai ulkoisen 24 V:n virtalähteen kautta.

Samaan aikaan taustavalo palaa.

- Vihreä LED / päällä: Ohjaussektori on toiminnassa.
- Keltainen LED / varoitus: Ilmaisee varoituksen.
- Vilkkuva punainen LED / hälytys: Ilmaisee hälytyksen.

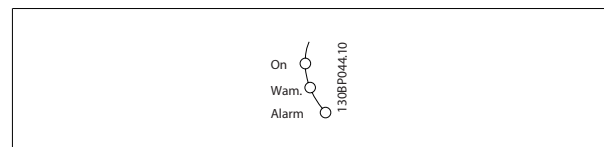

GLCP-näppäimet**Valikkonäppäimet**

Valikkopainikkeet on jaettu toimintoihin. Näytön ja merkkivalojen alapuolella olevia painikkeita käytetään parametrien asetuksiin ja näyttötilan valintaan normaalkäytössä.

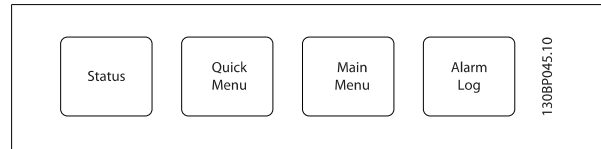
**[Tila]**

Ilmaisee taajuusmuuttajan (ja/tai moottorin) tai suodattimen tilan. Taajuusmuuttajan LCP:stä voi valita 3 eri lukemaa painamalla [Status]-näppäintä: 5 rivilukemaa, 4 rivilukemaa tai Smart Logic Control.

Smart Logic Controlia ei ole saatavana suodattimelle.

[Status]-painikkeella valitaan näytön tila tai siirrytään takaisin Näyttötilaan joko Pika-asetustilasta, Päävalikkotilasta tai Hälytystilasta. [Status]-näppäimellä voit myös valita yhden tai kahden lukeman tilan.

[Pika-asetusvalikon]

avulla voidaan määrittää nopeasti taajuusmuuttajan tai suodattimen asetukset. **Tavallisimmat toiminnot voidaan ohjelmoida tästä.**

[Quick menu] koostuu seuraavista osista:

- **Q1: Oma valikko**
- **Q2: Pika-asetukset**
- **Q3: Toiminnan asetukset (vain taajuusmuuttajan LCP)**
- **Q5: Tehdyt muutokset**
- **Q6: Kirjautumiset**

Toimintoasetusten avulla voidaan nopeasti ja helposti muokata kaikkia useimpiin vesi- ja jätevesisovelluksiin tarvittavia parametreja, mukaan lukien vaihtuva momentti, vakiomomentti, pumput, annostelupumput, kaivojen pumput, lisätehopumput, sekoituspumput, tuuletuspuhaltimet ja muut pumppu- ja puhallinsovellukset. Muiden ominaisuuksien lisäksi se sisältää myös parametreja, joiden avulla voidaan valita, mitä muuttujia näytetään paikallisohjauspaneelissa, digitaalisia esiasetusnopeuksia, analogisten ohjearvojen skaalauksia, suljetun piirin yhden ja useamman vyöhykkeen sovelluksia ja vesi- ja jätevesisovelluksiin liittyviä erikoistoimintoja.

Koska aktiivinen suodatin on Low Harmonic -taajuusmuuttajan osa, tarvitaan hyvin vähän ohjelmointia. Suodattimen LCP:tä käytetään pääasiassa suodattimen toimintaa koskevien tietojen, kuten jännitteen tai virran THD:n, korjatun virran, syöttövirran tai Cos ϕ -arvon ja todellisen tehokertoimen, näyttämiseen.

Pika-asetusvalikon parametreja voidaan muuttaa välittömästi, ellei parametrilla 0-60, 0-61, 0-65 tai 0-66 ole luotu salasanaa.

Voit vaihtaa suoraan pika-asetusvalikkotilan ja päävalikkotilan välillä.

[Main Menu] -näppäintä

käytetään kaikkien parametrien ohjelmoimiseen.

Päävalikon parametreja voi muuttaa välittömästi, ellei parametrilla 0-60, 0-61, 0-65 tai 0-66 ole luotu salasanaa. Useimmissa vesi- ja jätevesisovelluksissa päävalikon parametreja ei tarvitse muokata, mutta sen sijaan pikavalikon, pika-asetusten ja toimintoasetusten avulla voidaan helpoimmin ja nopeimmin muokata tyypillisiä tarvittavia parametreja.

Voit vaihtaa suoraan päävalikkotilan ja pika-asetusvalikkotilan välillä.

Parametrin pikakuvake voidaan luoda pitämällä [Main Menu] -näppäintä pohjassa 3 sekunnin ajan. Parametrin pikakuvakkeen avulla päästään suoraan käyttämään mitä tahansa parametria.

[Alarm Log]

näyttää luettelon, jossa näkyvät viisi tuoreinta hälytystä (numeroituina A1-A5). Jos haluat lisätietoja jostakin hälytyksestä, siirry nuolinäppäimellä hälytyksen numeron kohdalle ja valitse [OK]. Saat tietoa taajuusmuuttajan tai suodattimen tilasta ennen hälytystilaan siirtymistä.

[Back]

palauttaa sinut edelliseen vaiheeseen tai navigointirakenteen kerrokseen.

[Cancel]

mitätöi viimeksi tekemäsi muutoksen tai antamasi komennon, kunhan näyttöä ei ole vaihdettu.

[Info]

antaa tietoa komennosta, parametrusta tai toiminnosta missä tahansa näytön ikkunassa. [Info] antaa tarkkaa tietoa aina tarvittaessa.

Voit poistua Info-tilasta valitsemalla joko [Info], [Back] tai [Cancel].



Navigointinäppäimet

Neljän navigointinäppäimen avulla voit liikkua painikkeilla **[Quick Menu]**, **[Main Menu]** ja **[Alarm Log]** esiin saatavien vaihtoehtojen välillä. Näppäimillä voit liikuttaa osoitinta.

[OK]

-painikkeella valitaan osoittimella merkitty parametri ja vahvistetaan parametrin muuttaminen.

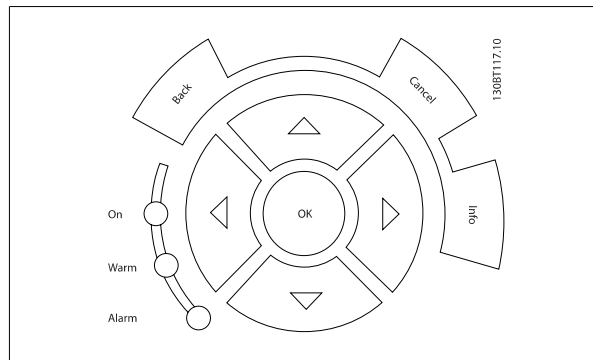

Ohjausnäppäimet

Paikallisohjaukseen ovat ohjauspaneelin alareunassa.

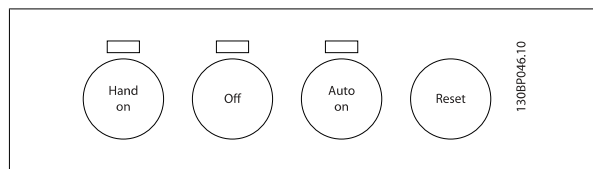

[Hand on]

mahdollistaa taajuusmuuttajan ohjaamisen graafisella paikallisohjauksipaneelilla. [Hand on] käynnistää myös moottorin, ja nyt moottorin nopeuden ohjearvo voidaan syöttää nuolinäppäimillä. Näppäimen asetukseksi voidaan valita *Käytössä* [1] tai *Pois käytöstä* [0] parametrilla 0-40 LCP [Hand on] -näppäin.

Seuraavat ohjaussignaalit ovat yhä aktiivisia, kun [Hand on] -painiketta painetaan:

- [Hand on] - [Off] - [Auto on]
- Kuittaus
- Rullaus pysähdyksiin, käänteinen (moottorin rullaus pysähdyksiin)
- Suunnanvaihto
- Asetusten valinta, lsb - Asetusten valinta, msb
- Sarjaliikenteestä saatava pysäytyskomento
- Pikapysäytys
- Tasavirtajarru



Huom

Ohjaussignaalien tai sarjaliikenneväylän avulla aktivoidut ulkoiset pysäytys-signaalit ohittavat paikallisohjauksipaneelilla annetun "käynnistä"-komennon.

[Off]

pysäyttää kytketyn moottorin (jos näppäintä painetaan taajuusmuuttajan LCP:ssä) tai suodattimen (jos näppäintä painetaan suodattimen LCP:ssä). Näppäimen asetukseksi voidaan valita *Käytössä* [1] tai *Pois käytöstä* [0] parametrilla 0-41 LCP [Off] -näppäin. Jos mitään ulkoista pysäytystoimintoa ei ole valittu ja [Off]-painike on poistettu käytöstä, moottorin voi pysäyttää katkaisemalla verkkovirran.

[Auto on]

-näppäintä käytetään taajuusmuuttajan ohjaamiseen ohjausliittimien ja/tai sarjaliikenteen kautta. Kun ohjausliittimille ja/tai väylään annetaan käynnistysignaali, taajuusmuuttaja käynnistyy. Näppäimen asetukseksi voidaan valita *Käytössä* [1] tai *Pois käytöstä* [0] parametrilla *0-42 LCP [Auto on]* -näppäin.

**Huom**

[Auto on] -näppäintä on painettava suodattimen LCP:ssä.

**Huom**

Digitaalitulojen kautta saapuvan aktiivisen HAND-OFF-AUTO-signaalin prioriteetti on suurempi kuin ohjainpainikkeiden [Hand on]-[Auto on] kautta tulevan signaalin.

5**[Nollaus]**

nollaa taajuusmuuttajan tai suodattimen hälytyksen (laukaisun) jälkeen. Näppäimen asetukseksi voidaan valita *Käytössä* [1] tai *Ei käytössä* [0] parametrin *0-43 Nollaa näppäimet paikallisohjauspaneelissa* avulla.

Parametrin pikakuvake

voidaan luoda pitämällä [Main Menu] -näppäintä pohjassa 3 sekunnin ajan. Parametrin pikakuvakkeen avulla päästään suoraan käyttämään mitä tahansa parametriä.

5.1.3 Datan muuttaminen

1. Paina [Quick Menu]- tai [Main Menu] -näppäintä.
2. Etsi [▲]- ja [▼]-näppäimillä muokattava parametriyhmä.
3. Paina [OK]-näppäintä.
4. [▲]- ja [▼]-näppäinten avulla voit etsiä muokattavan parametrin.
5. Paina [OK]-näppäintä.
6. [▲]- ja [▼]-näppäinten avulla voit valita parametrin oikean asetuksen. Voit siirtyä saman luvun sisällä oleviin numeroihin myös -näppäinten avulla. Osoitin tarkoittaa muutettavaksi valittua numeroa. [▲]-näppäimellä arvo kasvaa, [▼]-näppäimellä pienenee.
7. Voit ohittaa muutoksen painamalla [Cancel] tai hyväksyä muutoksen ja syöttää uuden asetuksen painamalla [OK].

5.1.4 Tekstiarvon muuttaminen

Jos valitun parametrin arvo on tekstimuotoinen, sitä muutetaan navigointinäppäimillä ylös/alas.

Nuolella ylöspäin arvo suurentuu, ja nuolella alaspäin se pienenee. Aseta kohdistin tallennettavan arvon päälle ja paina [OK].

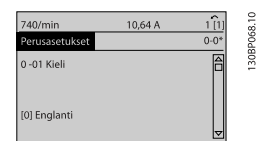

Kuva 5.1: Näyttöesimerkki.

5.1.5 Numeerisen data-arvoryhmän muuttaminen

Jos valitun parametrin data-arvo on numeerinen, sitä muutetaan navigointinäppäimillä [◀] ja [▶] sekä navigointinäppäimillä ylös/alas [▲] [▼]. Voit liikuttaa osoitinta vaakasuunnassa navigointinäppäimillä [◀] ja [▶].

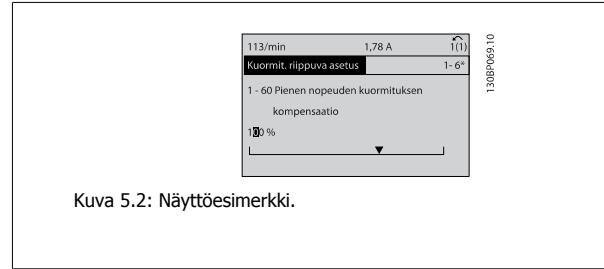

Kuva 5.2: Näyttöesimerkki.

Muuta data-arvoa navigointinäppäimillä ylös/alas. Nuoli ylös suurentaa data-arvoa, ja nuoli alas taas pienentää sitä. Aseta kohdistin tallennettavan arvon päälle ja paina [OK].

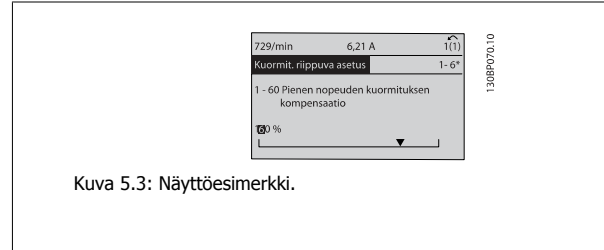

Kuva 5.3: Näyttöesimerkki.



5.1.6 Data-arvon muuttaminen, Portaittain

Joitakin parametreja voi muuttaa portaittain tai portaattomasti. Tämä koskee seuraavia: par. 1-20 *Moottorin teho [kW]*, par. 1-22 *Moottorin jännite* ja par. 1-23 *Moottorin taajuus*.

Parametreja muutetaan sekä numeeristen data-arvojen ryhmänä että portaattomasti säädettävänä numeerisina data-arvoina.

5.1.7 Indeksoitujen parametrien lukeminen ja ohjelmointi

Parametrit indeksoidaan, kun ne asetetaan juoksevaan pinoon.

Par. 15-30 *Vikaloki: Virhekoodi* - par. 15-32 *Vikaloki: Aika* on vikaloki, jonka voi lukea. Valitse parametri, paina [OK]-näppäintä ja selaa arvolokia navigointinäppäimillä.

Parametri par. 3-10 *Esiasetettu ohjearvo* sopii toiseksi esimerkiksi:

Valitse parametri, paina [OK]-näppäintä ja selaa indeksoituja arvoja navigointinäppäimillä ylös/alas. Voit muuttaa parametrin arvon valitsemalla indeksoidun arvon ja painamalla [OK]-näppäintä. Voit muuttaa arvoa ylös/alas-näppäimillä. Hyväksy uusi asetus [OK]-näppäimellä. Peruuta [Cancel]-näppäimellä. Poistu parametrilta [Back]-näppäimellä.

5.1.8 Ohjeet ja vinkit

*	Useimmissa vesi- ja jätevesisovelluksissa pika-asetusvalikko, pika-asetukset ja toiminta-asetukset mahdollistavat yksinkertaimman ja nopeimman kaikkien tarvittavien tyypillisten parametrien käytön.
*	Jos mahdollista, suorittamalla AMA päästään parhaaseen akselitehoon
*	Näytön kontrastia voi säätää painamalla [Status]- ja [▲]-näppäimiä näytön tummentamiseksi tai painamalla [Status]- ja [▼]-näppäimiä näytön kirkastamiseksi.
*	Kohdassa [Quick Menu] - [Changes Made] näkyvät kaikki parametrit, joita on muutettu tehdasasetuksista.
*	Paina [Main Menu] -näppäintä ja pidä sitä pohjassa 3 sekunnin ajan halutessasi muokata jotain parametria.
*	Huoltotarkoituksessa kannattaa kopioida kaikki parametrit LCP:lle, katso lisätietoja parametrilla 0-50

Taulukko 5.1: Ohjeet ja vinkit

5.1.9 Parametrin asetusten nopea siirto käytettäessä graafista paikallishjauspaneelia-paneelia

Kun taajuusmuuttajan asetukset ovat valmiit, suosittelemme parametriasetusten tallentamista (varmuuskopiointia) graafiseen paikallishjauspaneeliin tai PC:lle MCT 10 Set-up -ohjelmistotyökalun avulla.



Pysäytä moottori ennen minkään näiden toimintojen suorittamista,.

Datan taltiointi LCP-paneeliin:

1. Siirry par. 0-50 *LCP-kopiointi*
2. Paina [OK]-näppäintä.
3. Valitse "Kaikki LCP:hen"
4. Paina [OK]-näppäintä.

Nyt kaikki parametrin asetukset tallentuvat toiminnan edistymistä kuvaavan palkin ilmoittamaan GLCP:n. Kun on saavutettu lukema 100 %, valitse [OK].

Nyt voit kytkeä GLCP:n toiseen taajuusmuuttajaan ja kopioida parametrin asetukset tähänkin taajuusmuuttajaan.

Tiedonsiirto LCP-paneelistä taajuusmuuttajaan:

1. Siirry par. 0-50 *LCP-kopiointi*
2. Paina [OK]-näppäintä.
3. Valitse "Kaikki LCP:stä"
4. Paina [OK]-näppäintä.

Graafiseen paikallishjauspaneeliin tallennetut parametrin asetukset siirretään nyt toiminnon edistymistä kuvaavan palkin ilmoittamaan taajuusmuuttajaan. Kun on saavutettu lukema 100 %, valitse [OK].

5.1.10 Alustaminen asetukseen Oletusasetukset

On kaksi eri tapaa palauttaa taajuusmuuttajan oletusasetukset: Suositeltava alustus ja manuaalinen alustus.

Huomaa, että niiden vaikutukset poikkeavat toisistaan alla olevan selostuksen mukaan.

Suosittelava alustaminen (keinona par. 14-22 *Toimintatila*)

1. Valitse par. 14-22 *Toimintatila*
2. Paina [OK]-näppäintä.
3. Valitse "Alustus" (jos käytössä on NLCP, valitse "2")
4. Paina [OK]-näppäintä.
5. Katkaise laitteesta virta ja odota, kunnes näyttö sammuu.
6. Kytke virta uudelleen, ja taajuusmuuttaja on nollattu. Huomaa, että ensimmäinen käynnistys kestää muutaman sekunnin pidempään.
7. Paina [Reset]-painiketta.

Par. 14-22 *Toimintatila* alustaa kaiken lukuun ottamatta seuraavia:
 Par. 14-50 *RFI-suod.*
 Par. 0-30 *Protocol*
 Par. 0-31 *Address*
 Par. 8-32 *FC-portin siirtonopeus*
 Par. 8-35 *Vasteen minimiviive*
 Par. 0-36 *Max Response Delay*
 Par. 8-37 *Ominaisuuksien välinen maks.viive*
 Par. 15-00 *Käyttötunnit* - par. 15-05 *Ylijännitteet*
 Par. 15-20 *Historialoki: Tapahtuma* - par. 15-22 *Historialoki: Aika*
 Par. 15-30 *Vikaloki: Virhekoodi* - par. 15-32 *Vikaloki: Aika*



Huom

par. 0-25 *Oma valikko*-valikossa valitut parametrit säilyvät tehtaan oletusasetusten ohella.

Manuaalinen alustus

Huom
 Kun suoritetaan manuaalinen alustuspalautus, sarjaliikenne, RFI-suodattimen asetukset ja vikalokin asetukset nollataan. Poistaa kohdassa par. 0-25 *Oma valikko* valitut parametrit.

1. Irrota laite verkkovirrasta ja odota, kunnes näyttö sammuu.
- 2a. Paina näppäimiä [Status] - [Main Menu] - [OK] samaan aikaan kun graafinen paikallisohjauspaneeli (GLCP) käynnistyy
- 2b. Paina [Menu]-näppäintä, kun LCP 101:n numeronäyttö käynnistyy.
3. Vapauta näppäimet 5 sekunnin kuluttua.
4. Nyt taajuusmuuttaja on ohjelmoitu oletusasetusten mukaan.

Tämä parametri alustaa kaiken paitsi:

- Par. 15-00 *Käyttötunnit*
- Par. 15-03 *Käynnistyksiä*
- Par. 15-04 *Ylilämpötilat*
- Par. 15-05 *Ylijännitteet*



5.1.11 RS-485-väyläyhteys

Sekä suodatinosa että taajuusmuuttaja voidaan kytkeä ohjaimeen (tai isäntään) yhdessä muiden kuormien kanssa RS-485-vakioliitännän avulla. Liitin 68 kytketään P-signaaliin (TX+, RX+), ja liitin 69 N-signaaliin (TX-, RX-).

Käytä Low Harmonic -taajuusmuuttajalle aina rinnakkaisliitännöjä varmistaaksesi, että sekä suodatin- että taajuusmuuttajaosa on kytketty.

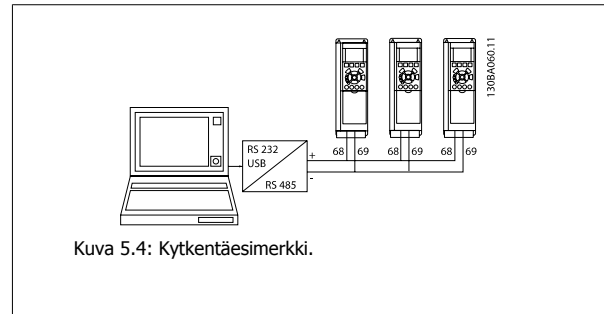

Kuva 5.4: Kytchentäesimerkki.

Mahdollisten tasausvirtojen välttämiseksi suojauksessa kaapelin suojaus voidaan maadoittaa liittimeen 61, joka on kytketty runkoon RC-lenkillä.

Väylän päättäminen

RS-485-väylä pitää päättää vastusverkolla molemmista päistä. Jos taajuusmuuttaja on RS-485-piirin ensimmäinen tai viimeinen laite, aseta ohjauskortin katkaisin S801 ON-asentoon.

Katso lisätietoja jaksosta *Katkaisimet S201, S202 ja S801*.

5.1.12 Tietokoneen kytkeminen taajuusmuuttajaan

Jos haluat ohjata tai ohjelmoida taajuusmuuttajaa PC:n avulla, asenna PC-pohjainen konfiguraatiotyökalu MCT 10.

PC kytetään tavallisella (isäntä/laite) USB-kaapelilla molempiin laitteisiin tai RS-485-liitännän avulla kuten *Suunnitteluoppaan luvussa Asennus > Eri liitännöiden asennus*.



Huom

USB-liitäntä on eristetty galvaanisesti syöttöjännitteestä (PELV) ja muista korkeajännitelaitteista. USB-liitäntä on kytketty taajuusmuuttajan suojamaadoitukseen. Käytä ainoastaan eristettyä kannettavaa tietokonetta PC-yhteytenä taajuusmuuttajan USB-liitäntään.

5

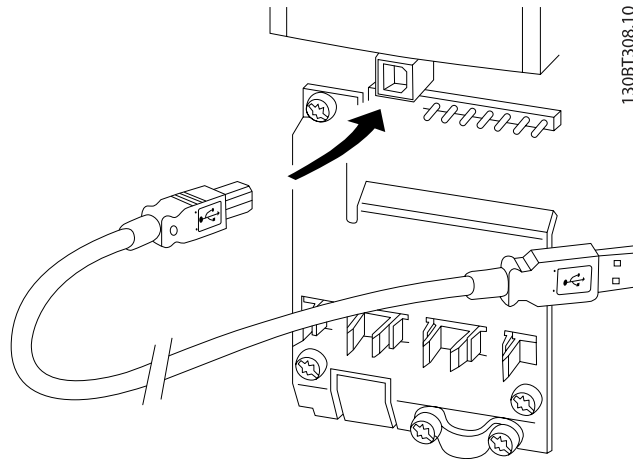

Kuva 5.5: Latsa ohjauksikaapelin liitännät jaksosta *Ohjausliittimet*.

5.1.13 PC-ohjelmistotyökalut

PC-pohjainen konfiguraatiotyökalu MCT 10

Low Harmonic -taajuusmuuttajassa on kaksi sarjaliikenneporttia. Danfoss tarjoaa PC-työkalun PC:n ja taajuusmuuttajan väliseen tiedonsiirtoon, PC-pohjaisen konfiguraatiotyökalun MCT 10. Katso tarkkoja tietoja tästä työkalusta jaksosta *Saatavana oleva kirjallisuus*.

MCT 10 -asennusohjelmisto

MCT 10 on suunniteltu helppokäyttöiseksi interaktiiviseksi työkaluksi parametrien määrittämiseen taajuusmuuttajissamme. Ohjelmiston voi ladata Danfoss Internet-osoitteesta <http://www.Danfoss.com/BusinessAreas/DrivesSolutions/SoftwareDownload/DDPC+Software+Program.htm>.

MCT 10 -asetusohjelmisto on hyödyllinen seuraavissa tehtävissä:

- Tiedonsiirtoverkon suunnitteleminen ilman verkkoyhteyttä. MCT 10 sisältää kattavan taajuusmuuttajätietokannan
- Taajuusmuuttajien ottaminen käyttöön online-tilassa
- Kaikkien taajuusmuuttajien asetusten tallentaminen
- Taajuusmuuttajan korvaaminen verkossa
- Yksinkertaiset ja tarkat dokumentit taajuusmuuttajan asetuksista käyttöönoton jälkeen
- Valmiin verkon laajentaminen
- Ohjelmisto tukee myöhemmin kehitettäviä taajuusmuuttajia.

MCT 10 -asetus -ohjelmisto tukee Profibus DP-V1 -väylää isäntäluokan 2 yhteydellä. Sen avulla on mahdollista kirjoittaa ja lukea taajuusmuuttajan parametreja online-tilassa Profibus-verkon kautta. Tämä poistaa ylimääräisen tietoliikenneverkon tarpeen.

Tallenna taajuusmuuttajan asetukset:

1. Kytke tietokone laitteeseen USB-portin välityksellä. (HUOM: Käytä verkkovirrasta eristettyä tietokonetta USB-porttiin liitettynä. Muuten laite voi vioittua.)
2. Avaa MCT 10 -asetusohjelmisto
3. Valitse "Read from drive" (Lue taajuusmuuttajasta).
4. Valitse "Tallenna nimellä" (Save as)

Kaikki parametrit on nyt tallennettu tietokoneelle.

Lataa taajuusmuuttajan asetukset:

1. Kytke PC taajuusmuuttajaan USB-portin välityksellä.
2. Avaa MCT 10 -asetusohjelmisto
3. Valitse "Open" (Avaa) – tallennetut tiedostot näkyvät
4. Avaa haluamasi tiedosto
5. Valitse "Write to drive" (Kirjoita taajuusmuuttajaan)

Kaikki parametrien asetukset siirretään nyt taajuusmuuttajaan.

Erillinen käyttöohje MCT 10 -asetusohjelmistolle on saatavana: *MG.10.Rx.yy*.

MCT 10 -asetusohjelmiston ohjelmistomoduulit

Seuraavat moduulit sisältyvät ohjelmistopakkaukseen:

	<p>MCT-asetusohjelmisto 10 Parametrien määrittäminen Kopioiminen taajuusmuuttajilta ja taajuusmuuttajille Parametrien asetusten, myös kaavioiden, dokumentointi ja tulostaminen</p>
	<p>Ulk. käyttöliittymä Ehkäisevien huoltojen aikataulu Kellon asetukset Ajustettujen toimien ohjelmointi SL-ohjaimen asetukset</p>

Tilausnumero:

Tilaa CD, joka sisältää MCT 10 -asetusohjelmiston, koodinumerolla 130B1000.

MCT 10 -ohjelman voi ladata myös Danfoss-yhtiön verkkosivuilta: WWW.DANFOSS.COM, Business Area (liiketoiminta-alue): Motion Controls (Liikeohjaimet).

6 Low Harmonic Drive -taajuusmuuttajan ohjelmointi

6.1 Taajuusmuuttajan ohjelmointi

6.1.1 Parametrien asetukset

Yleiskuva parametrierhymistä

Ryhmä	Otsikko	Toiminta
0-	Toiminto / näyttö	Taajuusmuuttajan perustoimintoihin liittyvät parametrit, LCP-painikkeiden toiminta ja LCP-näytön asetukset.
1-	Kuorm./moott.	Moottorin asetusten parametrierhmä.
2-	Jarrut	Taajuusmuuttajan jarruominaisuuksien asettamisen parametrierhmä.
3-	Ohjearvo/rampit	Ohjearvojen käsittelyyn, rajoitusten määrittelyjen ja taajuusmuuttajan muutoksiin reagoimisen asetukset.
4-	Rajat/varoitukset	Rajojen ja varoitusten asetusten parametrierhmä.
5-	Digit. tulo/lähtö	Digitaalitulojen ja -lähtöjen asetusten parametrierhmä.
6-	Analoginen tulo/lähtö	Analogisten tulojen ja lähtöjen asetusten parametrierhmä.
8-	Tiedonsiirto ja optiot	Tiedonsiirron ja optioiden asetusten parametrierhmä.
9-	Profibus	Profibus-kohtaisten parametrien parametrierhmä.
10-	DeviceNet -kenttäväylä	DeviceNetin omien parametrien parametrierhmä.
13-	Älykäs logiikka	Älykkään logiikkaohjauksen parametrierhmä
14-	Erikoistoiminnot	Parametrierhmä taajuusmuuttajan erityistoimintojen asettamiseen.
15-	Taaj.muut. tiedot	Parametrierhmä, joka sisältää taajuusmuuttajan tiedot, kuten käyttötiedot, laiteasetukset ja ohjelmaversiot.
16-	Datalukemat	Datalukemien, esim. nykyisten ohjearvojen, jännitteiden, ohjauksen, hälytys-, varoitus- ja tilasanojen parametrierhmä.
18-	Info ja lukemat	Tämä parametrierhmä sisältää 10 uusinta ennaltaehkäisevän kunnossapidon lokia.
20-	Taaj.muutt. sulj. piiri	Tämän parametrierhymän avulla määritetään suljetun piirin PID-säätimen asetukset, joka ohjaa laitteen lähtötaajuutta.
21-	Laajennettu suljettu piiri	Parametrit, joilla määritellään kolmen laajennetun suljetun piirin PID-säätimen asetukset.
22-	Sovellustoiminnot	Näillä parametreilla tarkkaillaan vesisovelluksia.
23-	Aikaan per. toiminnot	Nämä parametrit vaikuttavat toimiin, jotka on suoritettava päivittäin tai viikoittain, esim. työaikojen ja muiden aikojen erilaisiin ohjearvoihin.
25-	Peruskaskadiohjauksen toiminnot	Parametrit, joilla määritetään peruskaskadiohjauksen asetukset useiden pumppujen peräkkäiseen valvontaan.
26-	Analoginen I/O-optio MCB 109	Parametrit, joilla määritetään analoginen I/O-optio MCB 109.
27-	Laajennettu kaskadiohjaus	Parametrit, joilla määritetään laajennettu kaskadiohjaus.
29-	Vesisovellustoiminnot	Parametrit veteen liittyvien toimintojen asettamiseen.
31-	Ohitusoptio	Parametrit ohitusoption määrittämiseen

Taulukko 6.1: Parametrierhymät

Parametrien kuvaukset ja valinnat näkyvät graafisen (GLCP) tai numeerisen (NLCP) paikallishjauspaneelin näyttöalueella. (Katso lisätietoja jaksosta 5.) Voti muokata parametreja painamalla [Quick Menu]- tai [Main Menu]-näppäintä ohjauspaneelista. Pikavalikkoa käytetään ensisijaisesti laitteen käyttöön-otossa sitä käynnistettäessä antamalla käytön aloittamiseen tarvittavat parametrit. Päävalikosta voidaan muokata kaikkia parametreja tarkan sovellusohjelmoinnin tarkoituksiin.

Kaikilla digitaalisilla tulo-/lähtöliitännöillä ja analogisilla tulo-/lähtöliitännöillä on useita toimintoja. Kaikilla liittimissä on useimpiin vesisovelluksiin sopivat tehtaan oletusasetukset, mutta jos tarvitaan muita erikoistoimintoja, ne on ohjelmoitava parametrierhymässä 5 tai 6.

6.1.2 Pikavalikko-tila

Graafisella paikallisohjauspaneelilla voi pikavalikkotilassa muokata kaikkia pikavalikoissa lueteltuja parametreja. Määritä parametreja [Quick Menu]-näppäimellä seuraavasti:

Kun painat [Quick Menu] -painiketta, näytölle tulee luettelo pika-asetusvalikkoon sisältyvistä eri alueista.

Tehokkaat parametriasetukset vesisovelluksiin

Parametrit voidaan määrittää helposti suureen enemmistöön vesi- ja jätevesisovelluksista pelkän **[Quick Menu]** -näppäimen avulla.

Paras tapa parametrien määrittämiseen [Quick Menu] -valikon avulla on seuraava:

1. Paina [Quick Setup] -painiketta valitaksesi moottorin perusasetukset, ramppiajan jne.
2. Määritä taajuusmuuttajan tarpeelliset toiminnot painamalla [Function Setups] -painiketta - ellei niitä ole määritetty jo [Quick Setup] -kohdan asetuksissa.
3. Valitse *Yleiset asetukset*, *Avoimen piirin asetukset* tai *Suljetun piirin asetukset*.

On suositeltavaa määrittää asetukset ohjeen mukaisessa järjestyksessä.

6

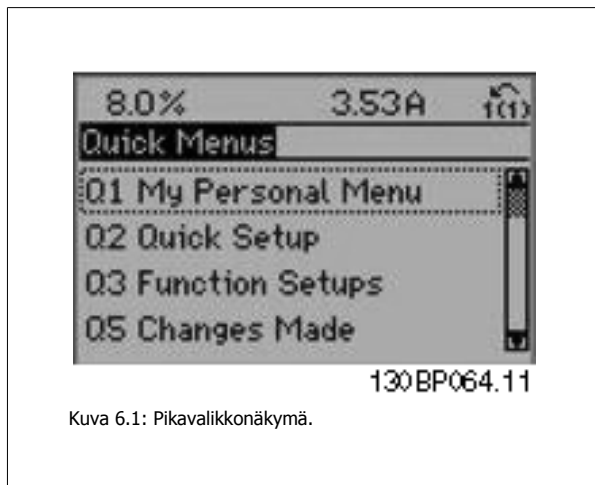

Kuva 6.1: Pikavalikkonäkymä.

Par.	Merkintä	[Yksiköt]
0-01	Kieli	
1-20	Moottorin teho	[kW]
1-22	Moottorin jännite	[V]
1-23	Moottorin taajuus	[Hz]
1-24	Moottorin virta	[A]
1-25	Moottorin nimellinopeus	[RPM]
3-41	Ramppi 1:n nousuaika	[s]
3-42	Ramppi 1 rampin seisonta-aika	[s]
4-11	Moottorin nopeuden alaraja	[RPM]
4-13	Moottorin nopeuden yläraja	[RPM]
1-29	Automaattinen moottorin sovitus (AMA)	

Taulukko 6.2: Pika-asetusparametrit. Katso jaksoa *Useimmin tarvittavat parametrit - Selostukset*

Jos liittimessä 27 on valittuna *Ei toimintoa*, käynnistyksen mahdollistamiseksi ei tarvita liitäntää +24 V:n jännitteeseen liittimessä 27.

Jos liittimessä 27 on valittuna *Vapaa rullaus pysähdyksiin* (tehtaan oletusarvo), käynnistyksen mahdollistamiseksi tarvitaan kytkentä +24 V:n jännitteeseen.

Huom

Katso tarkat parametrikuvaukset seuraavasta jaksosta kohdassa *Useimmin tarvittavat parametrit - Selostukset*.

6.1.3 Q1: Oma valikko

Käyttäjän määrittämät parametrit voidaan tallentaa Omaan valikkoon Q1.

Valitse *Oma valikko* saadaksesi näkyviin ainoastaan ennalta valitsemasi ja ohjelmoimasi henkilökohtaiset parametrit. Esimerkiksi pumpun tai laitteen alkuperäinen valmistaja on voinut ohjelmoida nämä ennalta Omaan valikkoon tehtaalla tapahtuneen laitteen käyttöönoton yhteydessä, jotta käyttöönotto ja hienosäätö käyttöpaikalla olisi helpompaa. Nämä parametrit valitaan parametrissa 0-25 *Oma valikko*. Tähän valikkoon voi määrittää jopa 20 eri parametria.

Q1: Oma valikko	
20-21	Asetuspiste 1
20-93	PID:n suhteellinen vahvistus
20-94	PID:n integrointi-aika

6.1.4 Q2 Pika-asetukset

Pika-asetusten Q2 parametrit ovat perusparametrit, joita tarvitaan aina taajuusmuuttajan asetusten määrittämiseen käyttöä varten.

Q2 Pika-asetukset	
Parametrin numero ja nimi	yksikkö
0-01	Kieli
1-20	Moottorin teho kW
1-22	Moottorin jännite V
1-23	Moottorin taajuus Hz
1-24	Moottorin virta A
1-25	Moottorin nimellinopeus RPM
3-41	Ramppi 1:n nousuaika s
3-42	Ramppi 1 rampin seisonta-aika s
4-11	Moottorin nopeuden alaraja RPM
4-13	Moottorin nopeuden yläraja RPM
1-29	Automaattinen moottorin sovitus (AMA)

6.1.5 Q3 Toiminnan asetukset

Toimintoasetusten avulla voidaan nopeasti ja helposti muokata kaikkia useimpiin vesi- ja jätevesisovelluksiin tarvittavia parametreja, mukaan lukien vaihtuva momentti, vakiomomentti, pumput, annostelupumput, kaivojen pumput, lisätehopumput, sekoituspumput, tuuletuspuhaltimet ja muut pumppu- ja puhallinsovellukset. Muiden ominaisuuksien lisäksi se sisältää myös parametreja, joiden avulla voidaan valita, mitä muuttujia näytetään paikallisohjauspaneelissa, digitaalisia esiasetusnopeuksia, analogisten ohjearvojen skaalauksia, suljetun piirin yhden ja useamman vyöhykkeen sovelluksia ja vesi- ja jätevesisovelluksiin liittyviä erikoistoimintoja.

Toimintoasetusten muokkaaminen - esimerkki:

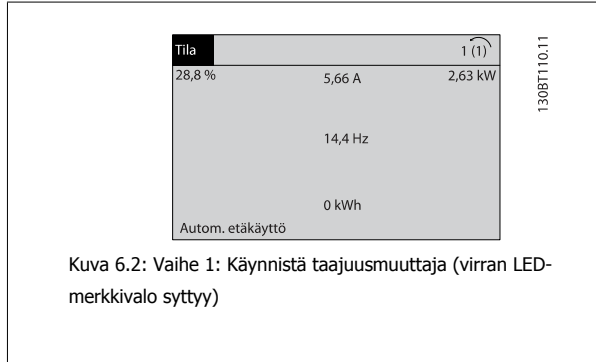

Kuva 6.2: Vaihe 1: Käynnistä taajuusmuuttaja (virran LED-merkkivalo syttyy)

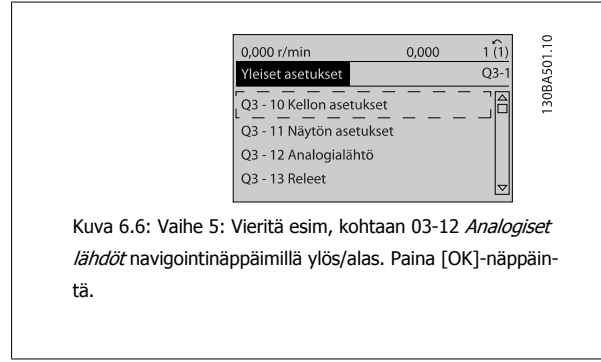

Kuva 6.6: Vaihe 5: Vieritä esim, kohtaan Q3-12 *Analogiset lähdöt* navigointinäppäimillä ylös/alas. Paina [OK]-näppäintä.

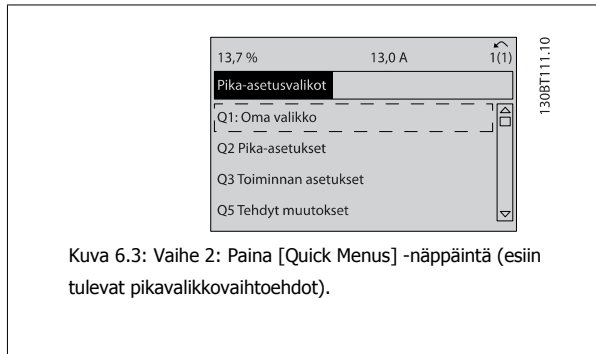

Kuva 6.3: Vaihe 2: Paina [Quick Menus] -näppäintä (esiin tulevat pikavalikkovaihtoehdot).

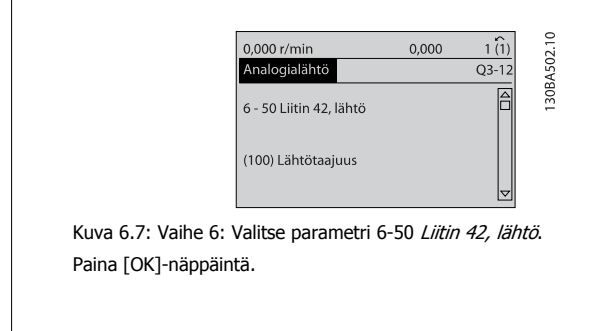

Kuva 6.7: Vaihe 6: Valitse parametri 6-50 *Liitin 42, lähtö*. Paina [OK]-näppäintä.

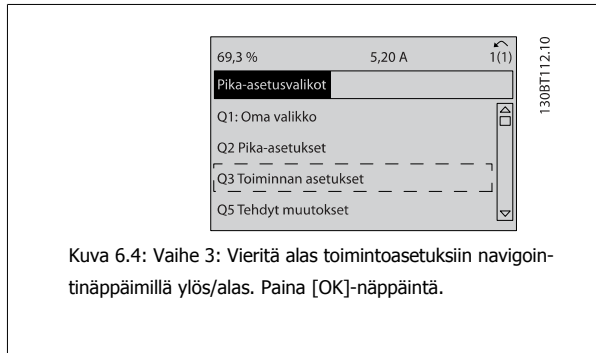

Kuva 6.4: Vaihe 3: Vieritä alas toimintoasetuksiin navigointinäppäimillä ylös/alas. Paina [OK]-näppäintä.

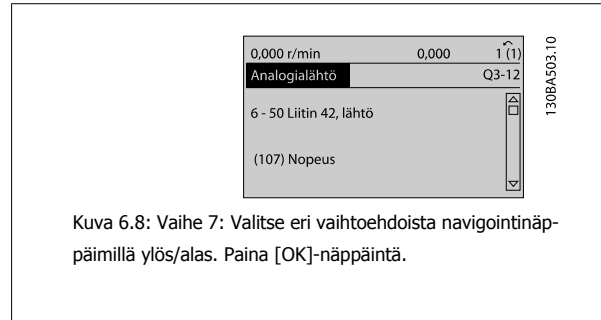

Kuva 6.8: Vaihe 7: Valitse eri vaihtoehdoista navigointinäppäimillä ylös/alas. Paina [OK]-näppäintä.

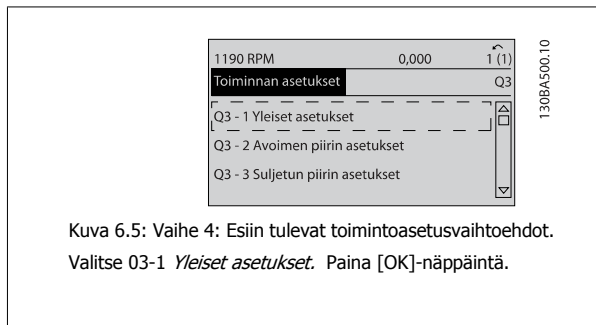

Kuva 6.5: Vaihe 4: Esiin tulevat toimintoasetusvaihtoehdot. Valitse Q3-1 *Yleiset asetukset*. Paina [OK]-näppäintä.

Toimintoasetusten parametrit on ryhmitelty seuraavasti:

Q3-1 Yleiset asetukset			
Q3-10 Kellon asetukset	Q3-11 Näytön asetukset	Q3-12 Analogialähtö	Q3-13 Releet
0-70 Aseta päiväys ja aika	0-20 Näytön rivi 1.1 pieni	6-50 Liitin 42, lähtö	Rele 1 ⇒ 5-40 Toimintorele
0-71 Päiväyksen muoto	0-21 Näytön rivi 1.2 pieni	6-51 Liitin 42 lähdön min.skaalaus	Rele 1 ⇒ 5-40 Toimintorele
0-72 Kellonajan näyttö	0-22 Näytön rivi 1.3 pieni	6-52 Liitin 42 lähdön maks.skaalaus	Optiorele 7 ⇒ 5-40 Toimintorele
0-74 DST/kesäaika	0-23 Näytön rivi 2 suuri		Optiorele 8 ⇒ 5-40 Toimintorele
0-76 DST/kesäajan alku	0-24 Näytön rivi 3 suuri		Optiorele 9 ⇒ 5-40 Toimintorele
0-77 DST/kesäajan päätyminen	0-37 Näytön teksti 1		
	0-38 Näytön teksti 2		
	0-39 Näytön teksti 3		

Q3-2 Avoimen piirin asetukset	
Q3-20 Digitaalinen ohjearvo	Q3-21 Analoginen ohjearvo
3-02 Minimiohjearvo	3-02 Minimiohjearvo
3-03 Maksimiohjearvo	3-03 Maksimiohjearvo
3-10 Esivalittu ohjearvo	6-10 Liitin 53 pieni jännite
5-13 Liitin 29, digitaalitulo	6-11 Liitin 53 suuri jännite
5-14 Liitin 32, digitaalitulo	6-14 Liitin 53, Pieni ohjearvo/takaisink. arvo
5-15 Liitin 33, digitaalitulo	6-15 Liitin 53, Suuri ohjearvo/takaisink. arvo

Q3-3 Suljetun piirin asetukset	
Q3-30 Tak.kytkenäasetukset	Q3-31 PID-asetukset
1-00 Konfiguraatiotila	20-81 PID:n normaali/käänteinen ohjaus
20-12 Ohjearvo-/tak.kytk.yksikkö	20-82 PID:n käynnistysnopeus [RPM]
3-02 Minimiohjearvo	20-21 Asetuspiste 1
3-03 Maksimiohjearvo	20-93 PID:n suhteellinen vahvistus
6-20 Liitin 54 pieni jännite	20-94 PID:n integrointi aika
6-21 Liitin 54 suuri jännite	
6-24 Liitin 54 pieni ohje-/takaisink.arvo	
6-25 Liitin 54 suuri ohje-/takaisink.arvo	
6-00 "Elävä nolla" aikakatkaisuaika	
6-01 "Elävä nolla" aikakatk.toiminto	

6.1.6 Q5 Tehdyt muutokset

Parametria Q5 Tehdyt muutokset voi käyttää vianmäärityksessä.

Valitse Tehdyt muutokset halutessasi tietoa seuraavista seikoista:

- viimeiset 10 muutosta. Selaa 10 viimeksi muutettua parametria navigointinäppäimillä ylös/alas.
- oletusasetuksen jälkeen tehdyt muutokset.

Valitse *Kirjautumiset* halutessasi tietoa näyttöruudun lukemista. Tiedot näytetään kaavioina.

Vain parametreissa 0-20 ja 0-24 valittuja näyttöparametreja voidaan tarkastella. Muistiin voidaan tallentaa myöhempää käyttöä varten enintään 120 näytettä.

Huomaa, että alla olevissa taulukoissa luetellut valikon Q5 parametrit ovat vain esimerkkejä, koska ne vaihtelevat kulloisenkin taajuusmuuttajan ohjelmoinnista riippuen.

Q5-1 Viim. 10 muutosta
20-94 PID:n integrointi aika
20-93 PID:n suhteellinen vahvistus

Q5-2 Tehdasasetuksen jälkeen
20-93 PID:n suhteellinen vahvistus
20-94 PID:n integrointi aika

Q5-3 Tulotehtävät
Analoginen tulo 53
Analoginen tulo 54

6.1.7 Q6 Kirjautumiset

Valikon Q6 kirjautumisia voi käyttää vianmäärityksessä.

Huomaa, että alla olevassa taulukossa luetellut valikon Q6 parametrit ovat vain esimerkkejä, sillä ne vaihtelevat kulloisenkin taajuusmuuttajan ohjelmoinnista riippuen.

Q6 Kirjautumiset	
Ohjearvo	
Analoginen tulo 53	
Moottorin virta	
Taajuus	
Takaisinkytkentä	
Energialoki	
Jatkuvan bin-datan trendit	
Ajastetun bin-datan trendit	
Trendien vertailu	

6

6.1.8 Päävalikkotila

Sekä graainen että numeerinen paikallisohjaus mahdollistavat päävalikkotilan käytön. Valitse päävalikkotila painamalla [Main Menu] -näppäintä. Kuvassa 6.2 näkyy näin saatu lukema, joka ilmestyy graafisen paikallisohjauspaneelin näytölle.

Näytön riveillä 2-5 näkyy luettelo parametriryhmistä, joita voi valita seuraamalla ylös- ja alas-painikkeilla.

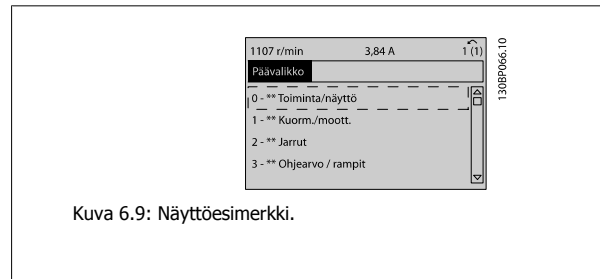

Kuva 6.9: Näyttöesimerkki.

Jokaisella parametrissa on nimi ja numero, jotka säilyvät ennallaan ohjelmointitilasta riippumatta. Parametrit on jaettu ryhmiin päävalikkotilassa. Parametrin numeron ensimmäinen numero on parametriryhmän numero.

Kaikkia parametreja voi muuttaa päävalikossa. Laitteen konfiguraatio (par. 1-00 *Konfiguraatiotila*) ratkaisee, mitä muita parametreja voi ohjelmoida. Esimerkiksi suljetun piirin valinta tuo käyttöön lisäparametreja, jotka liittyvät suljetun piirin käyttöön. Laitteeseen lisätyt optiokortit tuovat käyttöön lisäparametreja, jotka liittyvät optiolaitteeseen.

6.1.9 Parametrin valinta

Parametrit on jaettu ryhmiin päävalikkotilassa. Valitse parametriryhmä navigointinäppäimillä.

Voit käyttää seuraavia parametriryhmiä:

Ryhmän numero.	Parametriryhmä:
0	Toiminta/näyttö
1	Kuorm./moott.
2	Jarrut
3	Ohjeavot/rampit
4	Rajat/varoitukset
5	Digit. tulo/lähtö
6	Analog. tulo/lähtö
8	Tiedons. ja optiot
9	Profibus
10	CAN-kenttäväylä
11	LonWorks
13	Älykäs logiikka
14	Erikoistoiminnot
15	Taaj.muut. tiedot
16	Datalukemat
18	Datalukemat 2
20	Taaj.muutt. sulj. piiri
21	Ulk. suljettu piiri
22	Sovellustoiminnot
23	Aikaan per. toiminnot
24	Fire Mode -tila
25	Kaskadiohjaus
26	Analoginen I/O-optio MCB 109

Taulukko 6.3: Parametriryhmät.

Valitse parametriryhmän valinnan jälkeen parametri navigointinäppäinten avulla.

Graafisen paikallisohjauspaneelin keskiosassa näkyvät parametrin numero ja nimi sekä valittu parametrin arvo.

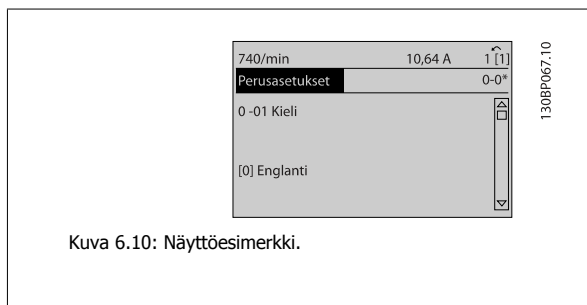

Kuva 6.10: Näyttöesimerkki.

6.2 Aktiivisen suodattimen ohjelmointi

Low Harmonic -taajuusmuuttajan suodatinosan tehdasasetukset valitaan pyrkimyksenä optimaalinen toiminta mahdollisimman vähällä lisäohjelmoinnilla. Kaikki CT-arvot sekä taajuus- ja jännitetasot sekä muut suoraan taajuusmuuttajan konfiguraatioon liittyvät arvot on määritetty ennalta.

Emme suosittele minkään muiden suodattimen toimintaan vaikuttavien parametrien muuttamista. Lukemat ja muiden LCP:n tilariveillä näkyvät tiedot voi kuitenkin valita itse.

Suodattimen määrittämiseen tarvitaan kaksi työvaihetta:

- Muuta nimellisiännite par. 300-10
- Varmista, että suodatin on automaattitilassa (paina LCP:n Auto On -painiketta)

Yleiskuva suodatinosan parametriryhmistä

Ryhmä	Otsikko	Toiminta
0-	Toiminto / näyttö	Suodattimen perustoimintoihin liittyvät parametrit, LCP-painikkeiden toiminta ja LCP-näytön asetukset.
5-	Digit. tulo/lähtö	Digitaalitulojen ja -lähtöjen asetusten parametriryhmä.
8-	Tiedonsiirto ja optiot	Tiedonsiirron ja optioiden asetusten parametriryhmä.
14-	Erikoistoiminnot	Parametriryhmä erityistoimintojen asettamiseen.
15-	Laitteen tiedot	Parametriryhmä, joka sisältää aktiivisen suodattimen tiedot, kuten käyttötiedot, laiteasetukset ja ohjelmaversiot.
16-	Datalukemat	Datalukemien, esim. nykyisten ohjearvojen, jännitteiden, ohjauksen, hälytys-, varoitus- ja tilasanojen parametriryhmä.
300-	AF-asetukset	Parametriryhmä aktiivisen suodattimen määrittämiseen. Par. 300-10 <i>Aktiivisen suodattimen nimellisiännite</i> lukuun ottamatta ei ole suositeltavaa muuttaa tämän parametriryhmän asetuksia
301-	AF-lukemat	Suodatinlukemien parametriryhmä.

Taulukko 6.4: Parametriryhmät

Luettelo kaikista suodattimen LCP:n kautta käytettävistä parametreista on luvussa *Parametrioptiot - Suodatin*. Tarkempi kuvaus aktiivisen suodattimen parametreista on VLT aktiivisen suodattimen AAF005 käsikirjassa *MG90VXY*

6.2.1 Low Harmonic -taajuusmuuttajan käyttö NPN-tilassa

Par. 5-00 *Digitaalinen I/O-tila* oletusasetuksena on PNP-tila. Jos halutaan käyttää NPN-tilaa, Low Harmonic -taajuusmuuttajan suodatinosan kytkentöjä on muutettava. Ennen par. 5-00 asetuksen muuttamista NPN-tilaan, 24 V:n jännitteeseen kytketty johdin (ohjausliitin 12 tai 13) on siirrettävä liittimeen 20 (maa).

6.3 VLT AQUA Drive -taajuusmuuttaja - yleisten parametrien kuvaus

6.3.1 Päävalikko

Päävalikko sisältää kaikki VLT® AQUA Drive FC 200 -taajuusmuuttajassa käytettävät parametrit.

Kaikki parametrit on ryhmitelty loogisesti, siten että ryhmän nimi ilmaisee parametriryhmän toiminnon.

Kaikki parametrit luetellaan nimen ja numeron mukaan käyttöoppaan jaksossa *Parametrioptiot*.

Kaikki pika-asetusvalikoiden sisältämät parametrit (Q1, Q2, Q3, Q5 ja Q6) löytyvät seuraavista kohdista.

Joitakin useimmin käytettyjä VLT® AQUA -taajuusmuuttajasovellusten parametreja selostetaan seuraavassa jaksossa.

Kaikki parametrit selostetaan tarkkaan VLT® AQUA -taajuusmuuttajan ohjelmointioppaassa MG.20.OX.YY, jonka saa joko osoitteesta www.danfoss.com tai tilaamalla paikallisesta Danfossin konttorista.

6.3.2 0-**- Toiminta / näyttö

Taajuusmuuttajan perustoimintoihin liittyvät parametrit, LCP-painikkeiden toiminta ja LCP-näytön asetukset.

0-01 Kieli

Optio:

Toiminto:

Määrittää näytöllä käytettävän kielen.

Taajuusmuuttajan mukana voidaan toimittaa 4 erilaista kielipakettia. Englanti ja saksa sisältyvät kaikkiin paketteihin. Englannin kieltä ei voi poistaa eikä muokata.

[0] *	englanti	Osa kielipaketeista 1 - 4
[1]	saksa	Osa kielipaketeista 1 - 4
[2]	ranska	Osa kielipakettia 1
[3]	tanska	Osa kielipakettia 1
[4]	espanja	Osa kielipakettia 1
[5]	italia	Osa kielipakettia 1
[6]	ruotsi	Osa kielipakettia 1
[7]	hollanti	Osa kielipakettia 1
[10]	kiina	Kielipaketti 2
[20]	suomi	Osa kielipakettia 1
[22]	amerikanenglanti	Osa kielipakettia 4
[27]	kreikka	Osa kielipakettia 4
[28]	portugali	Osa kielipakettia 4
[36]	sloveeni	Osa kielipakettia 3
[39]	korea	Osa Kielipakettia 2
[40]	japani	Osa Kielipakettia 2
[41]	turkki	Osa kielipakettia 4
[42]	perinteinen kiina	Osa Kielipakettia 2
[43]	bulgaria	Osa kielipakettia 3
[44]	serbia	Osa kielipakettia 3
[45]	romania	Osa kielipakettia 3
[46]	unkari	Osa kielipakettia 3
[47]	tsekki	Osa kielipakettia 3
[48]	puola	Osa kielipakettia 4

[49]	venäjä	Osa kielipakettia 3
[50]	thai	Osa Kielipakettia 2
[51]	indonesia	Osa Kielipakettia 2

0-20 Näytön rivi 1.1 pieni

Optio:		Toiminto:
		Valitse rivin 1 vasemmassa reunassa näytettävä muuttuja.
[0]	Ei mitään	Näytettävää arvoa ei ole valittu
[37]	Näytön teksti 1	Nykyinen ohjaussana
[38]	Näytön teksti 2	Tämän avulla voidaan kirjoittaa yksilöllinen tekstijono, joka näkyy paikallisohjauspaneelissa tai voidaan lukea sarjaliikenteen avulla.
[39]	Näytön teksti 3	Tämän avulla voidaan kirjoittaa yksilöllinen tekstijono, joka näkyy paikallisohjauspaneelissa tai voidaan lukea sarjaliikenteen avulla.
[89]	Päiväys- ja aikalukema	Näyttää nykyisen päiväyksen ja kellonajan.
[953]	Profibus-varoitusana	Tässä näkyvät Profibus-tiedonsiirron varoitukset.
[1005]	Lähetys virhelaskurin lukema	Näytä CAN-ohjauksen siirtovirheiden määrä viimeisestä käynnistyksestä lähtien.
[1006]	Vastaanotto virhelaskurin lukema	Näytä CAN-ohjauksen vastaanottovirheiden määrä viimeisen käynnistytyn jälkeen.
[1007]	Lukemaväylän käytöstäpoistolaskuri	Näytä väylän käytöstäpoistotapahtumien määrä viimeisen käynnistytyn jälkeen.
[1013]	Varoitusparametri	Näytä DeviceNetin oma varoitusana. Jokaiselle varoitukselle on varattu yksi erillinen bitti.
[1115]	LON-varoitusana	Näyttää LON-kohtaiset varoitukset.
[1117]	XIF-tarkistus	Näyttää LON-option Neuron C -sirun sisältämän version ulkoisesta liitäntätiedostosta.
[1118]	LON Works -muokkaus	Näyttää LON-option Neuron C -sirun sisältämän sovellusohjelman version.
[1500]	Käyttötunnit	Tarkista taajuusmuuttajan käyntituntien määrä.
[1501]	Käyntitunnit	Näyttää moottorin käyntituntien määrän.
[1502]	Kilowattituntilaskuri	Näyttää verkkovirran kulutuksen kilowattitunteina.
[1600]	Ohjaussana	Näytä sarjaliikenneportin kautta kulkeva taajuusmuuttajalta tuleva ohjaussana heksakoodina.
[1601] *	Ohjearvo [yks]	Kokonaisohjearvo (digitaalisen/analogisen/esivalitun/väylän/lukituksen ohjearvon/kiinniajon ja hidastuksen summa) valittuina yksikköinä.
[1602]	Ohjearvo %	Kokonaisohjearvo (digitaalisen/analogisen/esivalitun/lukituksen/väyläohjearvon/kiinniajon ylös ja hidastuksen summa) prosentteina.
[1603]	tilasana	Nykyinen tilasana
[1605]	Pääarvo, todellinen [%]	Yksi tai useampi varoitus heksakoodina.
[1609]	Oma lukema	Näytä par. 0-30, 0-31 ja 0-32 asetetut käyttäjän määrittämät lukemat.
[1610]	Teho [kW]	Moottorin ottama todellinen teho kilowatteina.
[1611]	Teho [hv]	Moottorin ottama todellinen teho hevosvoimina.
[1612]	Moottorin jännite	Moottorille syötettävä jännite.
[1613]	Moottorin taajuus	Moottorin taajuus, ts. taajuusmuuttajan lähtötaajuus hertseinä.
[1614]	Moottorin virta	Moottorin vaihevirta hetkellisarvona mitattuna.
[1615]	Taajuus [%]	Moottorin taajuus, ts. taajuusmuuttajan lähtötaajuus prosentteina.
[1616]	Momentti [Nm]	Nykyinen moottorin kuormitus prosentteina moottorin nimellismomentista.
[1617]	Nopeus [RPM]	Nopeus r/min (kierrosta minuutissa) eli moottorin akselin nopeus suljetussa piirissä annettujen moottorin tyyppikilven tietojen, lähtötaajuuden ja taajuusmuuttajaan kohdistuvan kuormituksen perusteella.
[1618]	Moottorin terminen	Moottoriin kohdistuva terminen kuormitus ETR-toiminnolla laskettuna. Katso myös parametriryhmä 1-9* Moottorin lämpötila.
[1622]	Momentti [%]	Näyttää kulloinkin tuotetun momentin prosentteina.
[1630]	DC-välipiirin jännite	Taajuusmuuttajan välipiirin jännite.
[1632]	Jarruenergia/s	Ulkoiselle jarruvastukselle siirretty hetkellinen jarrutusteho. Ilmoitetaan hetkellisenä arvona.

[1633]	Jarruenergia/2 min	Ulkoiselle jarruvastukselle siirretty jarrutusteho. Keskimääräistä tehoa lasketaan jatkuvasti viimeisten 120 sekunnin keskiarvona.
[1634]	Jäähdytysrivan lämpöt.	Taajuusmuuttajan senhetkinen jäähdytysalueen lämpötila. Katkaisuraja on 95 ± 5 °C, ja taajuusmuuttaja otetaan jälleen käyttöön, kun lämpötila on 70 ± 5 °C.
[1635]	Taajuusmuuttajan lämpökuormitus	Vaihtosuuntaajien kuormitus prosentteina
[1636]	Taaj.muut nimell. virta	Taajuusmuuttajan nimellisvirta
[1637]	Taaj.muut suurin virta	Taajuusmuuttajan enimmäisvirta
[1638]	SL-ohjaimen tila	Ohjauksen suorittaman tapahtuman tila
[1639]	Ohj.kortin lämpöt.	Ohjaukskortin lämpötila.
[1650]	Ulkoinen ohjearvo	Ulkoisten ohjearvojen summa prosentteina eli analogisen/pulssi-/ väyläohjearvojen summa.
[1652]	Tak.kytk. [yks]	Ohjelmoitujen digitaalitulojen signaaliarvo yksikköinä.
[1653]	Dig. potent.metrin ohjearvo	Näytä digitaalisen potentiometrin vaikutus todelliseen ohjearvon takaisinkytkentään.
[1654]	Tak.kytk. 1 [yks]	Näytä kohdan Takaisinkytkentä 1 asetus. Katso myös par. 20-0*.
[1655]	Tak.kytk. 2 [yks]	Näytä kohdan Takaisinkytkentä 2 asetus. Katso myös par. 20-0*.
[1656]	Tak.kytk. 3 [yks]	Näytä kohdan Takaisinkytkentä 3 asetus. Katso myös par. 20-0*.
[1658]	PID-lähtö [%]	Palauttaa taajuusmuuttajan suljetun piirin PID-säätimen lähtöarvon prosentteina.
[1659]	Säädetty asetuspiste	Näyttää todellisen käytön asetuspisteen, kun sitä on muokattu virtauksen kompensoinnilla. Katso parametreja 22-8*.
[1660]	Digitaalitulo	Ilmaisee digitaalitulojen tilan. Signaalin alaraja = 0; signaalin yläaraja = 1. Katso järjestys par. 16-60. Bitti 0 on äärimmäisenä oikealla.
[1661]	Liitin 53 kytkentäasetus	Tuloliittimen 53 asetus. Virta = 0; jännite = 1.
[1662]	Analoginen tulo 53	Todellinen arvo tulossa 53 joko ohje- tai suojausarvona.
[1663]	Liitin 54 kytkentäasetus	Tuloliittimen 54 asetus. Virta = 0; jännite = 1.
[1664]	Analoginen tulo 54	Todellinen arvo tulossa 54 joko ohje- tai suojausarvona.
[1665]	Analoginen lähtö 42 [mA]	Todellinen arvo lähdössä 42 milliampeereina. Valitse lähdössä 42 näytettävä muuttuja par. 6-50 avulla.
[1666]	Digitaalinen lähtö	Kaikkien digitaalilähtöjen binäärinen arvo.
[1667]	Taajuus Tulo #29 [Hz]	Liittimessä 29 käytetty taajuuden todellinen arvo pulssitulona.
[1668]	Taajuus Tulo #33 [Hz]	Liittimessä 33 käytetty taajuuden todellinen arvo pulssitulona.
[1669]	Pulssilähtö #27 [Hz]	Liittimeen 27 käytettyjen pulssien todellinen arvo digitaalilähtötilassa.
[1670]	Pulssilähtö #29 [Hz]	Liittimeen 29 käytettyjen pulssien todellinen arvo digitaalilähtötilassa.
[1671]	Relelähtö [bin]	Näytä kaikkien releiden asetukset.
[1672]	Laskuri A	Näytä laskurin A nykyinen arvo.
[1673]	Laskuri B	Näytä laskurin B nykyinen arvo.
[1675]	Analog. tulo X30/11	Tulon X30/11 signaalin todellinen arvo (yleiskäyttöön tarkoitettu I/O-kortti. Optio)
[1676]	Analog. tulo X30/12	Tulon X30/12 signaalin todellinen arvo (yleiskäyttöön tarkoitettu I/O-kortti. Valinnainen)
[1677]	Analog. lähtö X30/8 [mA]	Lähdön X30/8 todellinen arvo (yleiskäyttöön tarkoitettu I/O-kortti. Valinnainen). Valitse näytettävä muuttuja par. 6-60 avulla.
[1680]	Kenttäväylä CTW 1	Master-väylästä saatu ohjaussana (CTW).
[1682]	Kenttäväylä REF 1	Tärkein sarjaliikenneverkon kautta esim. BMS:ltä, PLC:ltä tai muulta master-ohjaimelta ohjaussanan mukana lähetetty ohjearvo.
[1684]	Tiedons. option tilasana	Laajennettu kenttäväylän tietoliikenneoption tilasana.
[1685]	FC-portti CTW 1	Master-väylästä saatu ohjaussana (CTW).
[1686]	FC-portti REF 1	Master-väylään lähetetty tilasana (STW).
[1690]	Hälytyssana	Yksi tai useampi hälytys heksakoodina (käytetään sarjaliikenteessä)
[1691]	Hälytyssana 2	Yksi tai useampi hälytys heksakoodina (käytetään sarjaliikenteessä)
[1692]	Varoitussana	Yksi tai useampi varoitus heksakoodina (käytetään sarjaliikenteessä)
[1693]	Varoitussana 2	Yksi tai useampi varoitus heksakoodina (käytetään sarjaliikenteessä)

[1694]	Ulk. tilasana	Yksi tai useampi tila-toimintatila heksakoodina (käytetään sarjaliikenteessä)
[1695]	Ulk. tilasana 2	Yksi tai useampi tila-toimintatila heksakoodina (käytetään sarjaliikenteessä)
[1696]	kunnossapitosana	Bitit heijastavat ohjelmoitujen ennaltaehkäisevien huoltotoimien tilaa parametrierhymässä 23-1*.
[1830]	Analog. tulo X42/1	Ilmaisee arvon signaalille, jota käytetään analogisen I/O-kortin liittimessä X42/1.
[1831]	Analog. tulo X42/3	Ilmaisee arvon signaalille, jota käytetään analogisen I/O-kortin liittimessä X42/3.
[1832]	Analog. tulo X42/5	Ilmaisee arvon signaalille, jota käytetään analogisen I/O-kortin liittimessä X42/5.
[1833]	Analog. lähtö X42/7 [V]	Ilmaisee arvon signaalille, jota käytetään analogisen I/O-kortin liittimessä X42/7.
[1834]	Analog. lähtö X42/9 [V]	Ilmaisee arvon signaalille, jota käytetään analogisen I/O-kortin liittimessä X42/9.
[1835]	Analog. lähtö X42/11 [V]	Ilmaisee arvon signaalille, jota käytetään analogisen I/O-kortin liittimessä X42/11.
[2117]	Ulk. 1 ohjearvo [yks]	Laajennetun suljetun piirin säätimen 1 ohjearvo.
[2118]	Ulk. 1 tak.kytk. [yks]	Laajennetun suljetun piirin ohjaimen 1 takaisinkytkentäsignaalin arvo.
[2119]	Ulk. 1 lähtö [%]	Laajennetun suljetun piirin säätimen 1 lähdön arvo
[2137]	Ulk. 2 ohjearvo [yks]	Laajennetun suljetun piirin säätimen 2 ohjearvo
[2138]	Ulk. 2 tak.kytk. [yks]	Laajennetun suljetun piirin ohjaimen 2 takaisinkytkentäsignaalin arvo.
[2139]	Ulk. 2 lähtö [%]	Laajennetun suljetun piirin säätimen 2 lähdön arvo
[2157]	Ulk. 3 ohjearvo [yks]	Laajennetun suljetun piirin säätimen 3 ohjearvo
[2158]	Ulk. 3 tak.kytk. [yks]	Laajennetun suljetun piirin ohjaimen 3 takaisinkytkentäsignaalin arvo
[2159]	Ulk. teho [%]	Laajennetun suljetun piirin säätimen 3 lähdön arvo
[2230]	Virtauskatkosteho	Laskettu virtauskatkosteho todellisella käyttönopeudella
[2580]	Kaskaditila	Kaskadiohjaimen käyttötila
[2581]	Pumpun tila	Kunkin kaskadiohjaimen ohjaaman yksittäisen pumpun käyttötila
[2791]	Kaskadiohjearvo	Seurantataajuusmuuttajien lähdön ohjearvo
[2792]	% kokonaiskapasit.	Lukemaparametri, joka näyttää järjestelmän käyttöpisteen prosentteina järjestelmän koko kapasiteetista.
[2793]	Kaskadioption tila	Lukemaparametri, jolla näytetään kaskadijärjestelmän tila.

0-21 Näytön rivi 1.2 pieni

Optio:

Toiminto:

Valitse rivin 1 keskikohdassa näytettävä muuttuja.

[1662] * Analoginen tulo 53

Optiot ovat samat kuin par. 0-20 *Näyttörivi 1.1 pieni* luetellut.

0-22 Näytön rivi 1.3 pieni

Optio:

Toiminto:

Valitse rivin 1 oikeassa reunassa näytettävä muuttuja.

[1614] * Moottorin virta

Optiot ovat samat kuin par. 0-20 *Näyttörivi 1.1 pieni* luetellut.

0-23 Näytön rivi 2 suuri

Optio:

Toiminto:

Valitse rivillä 2 näytettävä muuttuja.

[1615] * Taajuus

Optiot ovat samat kuin par. 0-20 *Näyttörivi 1.1 pieni* luetellut.

0-24 Näytön rivi 3 suuri

Optio:

Toiminto:

[1652] * Tak.kytk. [yks]

Optiot ovat samat kuin par. 0-20 *Näyttörivi 1.1 pieni* luetellut.

Valitse rivillä 2 näytettävä muuttuja.

0-37 Näytön teksti 1**Alue:**

0* [0 - 0]

Toiminto:

Tässä parametrissa voidaan kirjoittaa yksilöllinen tekstijono, joka näkyy LCP-paneelissa tai voidaan lukea sarjaliikenteen avulla. Jos haluat tekstin näkyvän jatkuvasti, valitse Näyttöteksti 1 parametrissa par. 0-20 *Näytön rivi 1.1 pieni*, par. 0-21 *Näytön rivi 1.2 pieni*, par. 0-22 *Näytön rivi 1.3 pieni*, par. 0-23 *Näytön rivi 2 suuri* tai par. 0-24 *Näytön rivi 3 suuri*. Voit vaihtaa merkin LCP-paneelin ▲- tai ▼-näppäimellä. Osoitinta voit liikuttaa ◀- ja ▶-näppäimillä. Kun merkki korostetaan osoittimella, sitä voi muuttaa. Voit vaihtaa merkin LCP-paneelin ▲- tai ▼-näppäimellä. Merkki voidaan lisätä asettamalla osoitin kahden merkin väliin ja painamalla ▲- tai ▼-näppäintä.

0-38 Näytön teksti 2**Alue:**

0* [0 - 0]

Toiminto:

Tässä parametrissa voidaan kirjoittaa yksilöllinen tekstijono, joka näkyy LCP-paneelissa tai voidaan lukea sarjaliikenteen avulla. Jos haluat tekstin näkyvän pysyvästi, valitse Näytön teksti 2 parametrissa par. 0-20 *Näytön rivi 1.1 pieni*, par. 0-21 *Näytön rivi 1.2 pieni*, par. 0-22 *Näytön rivi 1.3 pieni*, par. 0-23 *Näytön rivi 2 suuri* tai par. 0-24 *Näytön rivi 3 suuri*. Voit vaihtaa merkin LCP-paneelin ▲- tai ▼-näppäimellä. Osoitinta voit liikuttaa ◀- ja ▶-näppäimillä. Kun merkki korostetaan osoittimella, tämä merkki voidaan muuttaa. Merkki voidaan lisätä asettamalla osoitin kahden merkin väliin ja painamalla ▲- tai ▼-näppäintä.

0-39 Näytön teksti 3**Alue:**

0* [0 - 0]

Toiminto:

Tässä parametrissa voidaan kirjoittaa yksilöllinen tekstijono, joka näkyy LCP-paneelissa tai voidaan lukea sarjaliikenteen avulla. Jos haluat tekstin näkyvän jatkuvasti, valitse Näytön teksti 3 parametrissa par. 0-20 *Näytön rivi 1.1 pieni*, par. 0-21 *Näytön rivi 1.2 pieni*, par. 0-22 *Näytön rivi 1.3 pieni*, par. 0-23 *Näytön rivi 2 suuri* tai par. 0-24 *Näytön rivi 3 suuri*. Voit vaihtaa merkin LCP-paneelin ▲- tai ▼-näppäimellä. Osoitinta voit liikuttaa ◀- ja ▶-näppäimillä. Kun merkki korostetaan osoittimella, tämä merkki voidaan muuttaa. Merkki voidaan lisätä asettamalla osoitin kahden merkin väliin ja painamalla ▲- tai ▼-näppäintä.

0-70 Aseta päiväys ja aika**Alue:**

2000-01-01 [2000-01-01 00:00]
00:00 –
2099-12-01
23:59 *

Toiminto:

Aseta sisäisen kellon päiväys ja aika. Käytettävä muoto määritetään parametreissa 0-71 ja 0-72.

**Huom**

Tämä parametri ei näytä todellista aikaa. Se voidaan tarkistaa parametrissa 0-89. Kello ei ala käydä, ennen kuin on määritetty oletusasetuksesta poikkeava asetus.

0-71 Päiväyksen muoto**Optio:**

[0] * VVV-KK-PP

Toiminto:

Määrää paikallisohjauspaneelissa käytettävän päiväyksen muodon.

[1] PP-KK-VVV

Määrää paikallisohjauspaneelissa käytettävän päiväyksen muodon.

[2] KK/PP/VVV

Määrää paikallisohjauspaneelissa käytettävän päiväyksen muodon.

0-72 Ajan muoto**Optio:****Toiminto:**

Määrää LCP-paneelissa käytettävän kellonajan näytön.

[0] * 24 h

[1] 12 h

0-74 DST/kesäaika**Optio:**

[0] * Ei käyt.

[2] Manuaalinen

Toiminto:

Valitse, miten kesäaikaa tulee käsitellä. Jos haluat määrittää kesäajan käsin, aseta alkamispäivä ja päättymispäivä kohdissa par. 0-76 *DST/kesäajan alku* ja par. 0-77 *DST/kesäajan päättyminen*.

0-76 DST/kesäajan alku**Alue:**

0 N/A* [0 - 0 N/A]

Riippuu so- [Riippuu sovelluksesta]
velluksesta*

Toiminto:

Määrää päivän ja kellonajan, jolloin kesäaika alkaa. Päiväys ohjelmoidaan kohdassa par. 0-71 *Päiväyksen muoto* valitussa muodossa.

0-77 DST/kesäajan päättyminen**Alue:**

[0 N/A] * 0 - 0 N/A

Riippuu so- [Riippuu sovelluksesta]
velluksesta*

Toiminto:

Määrää päivän ja kellonajan, jolloin kesäaika päättyy. Päiväys ohjelmoidaan kohdassa par. 0-71 *Päiväyksen muoto* valitussa muodossa.

6

6.3.3 Yleiset asetukset, 1-0*

Valitse, toimiiko taajuusmuuttaja avoimessa vai suljetussa piirissä.

1-00 Konfiguraatiotila**Optio:**

[0] * Avoin piiri

[3] Suljettu piiri

Toiminto:

Moottorin nopeus määritetään käyttämällä nopeuden ohjearvoa tai määrittämällä haluttu nopeus käsitilassa.

Avointa piiriä käytetään myös, jos taajuusmuuttaja kuuluu suljetun piirin ohjausjärjestelmään, joka perustuu ulkoiseen PID-säättimeen, joka tuo lähdeksi nopeuden ohjearvosignaalin.

Moottorin nopeus määritetään sisäänrakennetun PID-säätimen ohjearvon mukaan, joka säätelee moottorin nopeutta osana suljetun piirin ohjausprosessia (esim. vakiopainetta tai -virtausta). PID-säätimen asetukset tulee määrittää parametrissa 20-** tai toimintoasetuksilla, joita pääsee muokkaamaan painamalla [Quick Menus] -painiketta.

**Huom**

Tätä parametria ei voi muuttaa moottorin käydessä.

**Huom**

Kun asetuksena on Suljettu piiri, Suunnanvaihto- ja Käynnistyksen ja suunnanvaihto -komennot eivät vaihda moottorin suuntaa.

1-20 Moottorin teho [kW]**Alue:**

Riippuu so- [Riippuu sovelluksesta]
velluksesta*

Toiminto:

Ilmoita moottorin nimellisteho (kW) moottorin tyyppikilven tietojen mukaan. Oletusarvo vastaa laitteen nimellislähtöä.

Tätä parametria ei voi muokata moottorin käydessä. Parametrissa par. 0-03 *Paikalliset asetukset* tehdyistä valinnoista riippuen joko par. 1-20 *Moottorin teho [kW]* tai par. 1-21 *Moott. teho [hv]* on näkymättömissä.

1-22 Moottorin jännite

Alue:

Riippuu so- [Riippuu sovelluksesta] velluksesta*

Toiminto:

Ilmoita moottorin nimellisjännite moottorin tyyppikilven tietojen mukaan. Oletusarvo vastaa laitteen nimellislähtöä. Tätä parametria ei voi muokata moottorin käydessä.

1-23 Moottorin taajuus

Alue:

Application [20 - 1000 Hz] dependent*

Toiminto:

Valitse moottorin taajuusarvo moottorin tyyppikilven tiedoista. Katso ohjeet 87 Hz:n käyttöön 230/400 V:n moottoreilla tyyppikilven tiedoista arvoilla 230 V/50 Hz. Mukauta par. 4-13 *Moott. nopeuden yläraja [RPM]* ja par. 3-03 *Maksimiohjearvo 87 Hz:n sovellukseen*.



Huom

Tätä parametria ei voi muokata moottorin käydessä.

1-24 Moottorin virta

Alue:

Riippuu so- [Riippuu sovelluksesta] velluksesta*

Toiminto:

Ilmoita moottorin nimellinen virta-arvo moottorin tyyppikilven tietojen mukaan. Tietoja käytetään moottorin vääntömomentin, lämpösuojuuksen jne. laskentaan.



Huom

Tätä parametria ei voi muokata moottorin käydessä.

1-25 Moottorin nimellisaika

Alue:

Application [100 - 60000 RPM] dependent*

Toiminto:

Ilmoita moottorin nimellisaikasarvo moottorin tyyppikilven tietojen mukaan. Näitä tietoja käytetään moottorin automaattisten kompensointien laskentaan.



Huom

Tätä parametria ei voi muokata moottorin käydessä.

1-29 Automaattinen moottorin sovitus (AMA)

Optio:

Toiminto:

AMA-toiminto optimoi dynaamisen moottorin tehon optimoimalla automaattisesti moottorin lisäparametrit (par. 1-30 *Staattorin resistanssi (Rs)* - par. 1-35 *Pääreaktanssi (Xh)*) moottorin seistessä.

[0] * Ei käytössä

Ei toimintoa

[1] Täyd. AMA käyttö.

suorittaa AMA:n staattorin resistanssille R_s , roottorin resistanssille R_r , staattorin vuoreaktanssille X_1 , roottorin vuoreaktanssille X_2 ja pääreaktanssille X_h .

[2] Rajoit. AMA käyttöön

Suorittaa osittaisen AMA:n vain staattorin resistanssille R_s järjestelmässä. Valitse tämä vaihtoehto, jos taajuusmuuttajan ja moottorin välillä käytetään LC-suodatinta.

Aktivoi AMA painamalla [Hand on] -näppäintä valitun [1] tai [2]. Katso myös Suunnitteluoppaan kohta *Automaattinen moottorin sovitus*. Näyttöön tulee tavallisen jakson jälkeen teksti: "Press [OK] to finish AMA" (Suorita AMA/automaattinen viritys loppuun painamalla [OK]-näppäintä. Kun olet painanut [OK]-näppäintä, taajuusmuuttaja on valmiina käyttöön.

Huom:

- Jotta taajuusmuuttajan sovitus parhaalla mahdollisella tavalla, suorita AMA kylmälle moottorille.
- AMA:ta ei voi suorittaa moottorin käydessä

**Huom**

On tärkeää asettaa moottorin par. 1-2* Moottorin tiedot oikein, sillä ne muodostavat osan AMA:n algoritmista. AMA on suoritettava optimaalisen dynaamisen moottorin tehon aikaansaamiseksi. Se voi kestää enintään 10 min riippuen moottorin nimellistehosta.

**Huom**

Vältä ulkoisen momentin tuottamista AMA:n aikana.

**Huom**

Jos jotakin par. 1-2* Moottorin tiedot asetuksista muutetaan, par. 1-30 *Staatton resistanssi (Rs)* - par. 1-39 *Moottorin napaluku*, moottorin lisäparametrit, palaavat oletusasetuksiin.

Tätä parametria ei voi muokata moottorin käydessä.

**Huom**

Täydellinen AMA tulee suorittaa ilman suodatinta vain silloin, kun osittainen AMA tulee suorittaa suodatimella.

6

Katso jaksoa *Sovellusesimerkit* > *Automaattinen moottorin sovitus* Suunnitteluoppaassa.

6.3.4 3-0* Ohjearvon rajat

Parametrit, joilla määritetään ohjearvon yksikkö, rajat ja alueet.

3-02 Minimiohjearvo

Alue:

Riippuu so- [Riippuu sovelluksesta]
velluksesta*
ta*

Toiminto:

Ilmoita minimiohjearvo Minimiohjearvo on pienin arvo, joka saadaan laskemalla yhteen kaikki ohjearvot. Minimiohjearvo ja sen yksikkö vastaavat kohdissa par. 1-00 *Konfiguraatiotila* ja par. 20-12 *Ohjearvo/tak.kytk.yks* tehtyjä kokoonpanovalintoja, tässä järjestyksessä.

**Huom**

Tätä parametria käytetään vain avoimessa piirissä.

3-03 Maksimiohjearvo

Alue:

Riippuu so- [Riippuu sovelluksesta]
velluksesta*
ta*

Toiminto:

Ilmoita etäohjearvon suurin hyväksyttävä arvo. Maksimiohjearvo ja sen yksikkö vastaavat kohdissa par. 1-00 *Konfiguraatiotila* ja par. 20-12 *Ohjearvo/tak.kytk.yks* tehtyjä konfiguraatiovalintoja, tässä järjestyksessä.

**Huom**

Jos laitetta käytetään siten, että par. 1-00 *Konfiguraatiotila* asetuksena on Suljettu piiri [3], on käytettävä parametria par. 20-14 *Maksimiohjearvo/tak.kytk..*

3-10 Esiasetettu ohjearvo

Ryhmä [8]

Alue:

0.00 %* [-100.00 - 100.00 %]

Toiminto:

Määritä tähän parametriin enintään kahdeksan erilaista esivalittua ohjearvoa (0-7) ryhmäohjelmoinnin keinoin. Esivalittu ohjearvo ilmoitetaan prosentteina arvosta Ref_{MAX} (par. 3-03 *Maksimiohjearvo*, suljettu piiri, katso par. 20-14 *Maksimiohjearvo/tak.kytk.*). Jos käytät ennalta määritettyjä ohjearvoja, valitse Esival. ohj.bitti 0 / 1 / 2 [16], [17] tai [18] vastaaville digitaalituloille parametri-ryhmässä 5-1* Digitaalitulot.

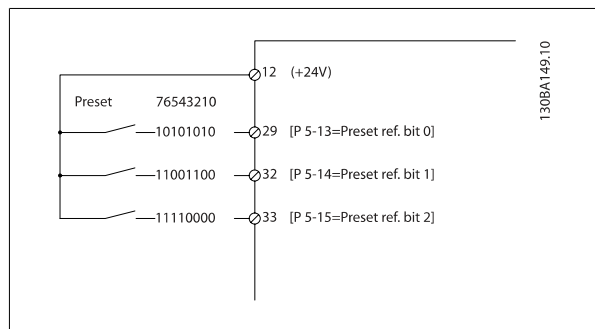
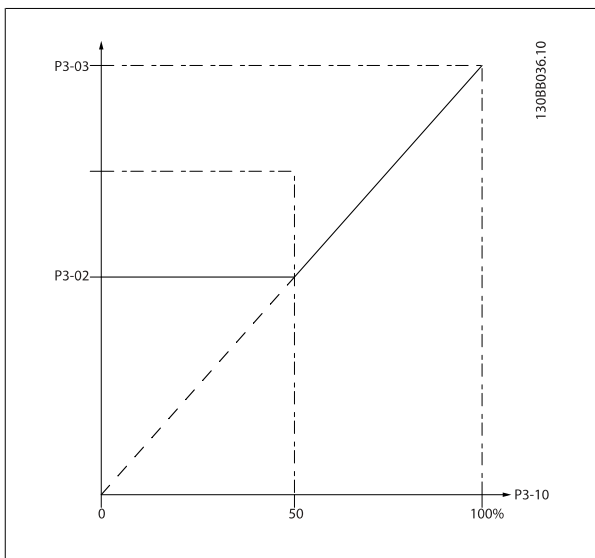

6

3-41 Ramppi 1:n nousuaika

Alue:

Riippuu so- [Riippuu sovelluksesta] velluksesta*

Toiminto:

Syötä rampin nousuaika eli kiihdytysaika nolasta arvoon par. 1-25 *Moottorin nimellisnopeus*. Valitse sellainen rampin nousuaika, että lähtövirta ei ylitä ramppauksen aikana kohdan par. 4-18 *Virtaraja* virtarajaa. Katso rampin laskuaika kohdasta par. 3-42 *Ramppi 1 rampin seisonta-aika*.

$$par.3 - 41 = \frac{tkiihd. \times nnorm [par.1 - 25]}{ohjearvo [rpm]} [s]$$

3-42 Ramppi 1 rampin seisonta-aika

Alue:

Riippuu so- [Riippuu sovelluksesta] velluksesta*

Toiminto:

Ilmoita rampin laskuaika eli hidastumisaika parametrin par. 1-25 *Moottorin nimellisnopeus* arvosta arvoon 0 RPM. Valitse rampin laskuaika niin, että ylijännitettä ei esiinny vaihtosuuntaajassa moottorin regeneratiivisen toiminnan vuoksi eikä tuotettu virta ylitä kohdassa par. 4-18 *Virtaraja* määritettyä virtarajaa. Katso rampin nousuaika kohdasta par. 3-41 *Ramppi 1:n nousuaika*.

$$par.3 - 42 = \frac{tKuvaus \times nnorm [par.1 - 25]}{ohjearvo [rpm]} [s]$$

3-84 Alkuramppiaika

Alue:

0 s* [0 – 60 s]

Toiminto:

Ilmoita alkukiihdytysaika nolasta moottorin nopeuden alarajaan, par. 4-11 tai 4-12. Syvissä käytettävät uppopumput voivat vioittua, jos niitä käytetään alle miniminopeudella. Suosittelemme nopeaa ramppiaikaa alle pumpun miniminopeudella. Tätä parametria voi käyttää nopeana ramppinopeutena nolasta moottorin nopeuden alarajaan.

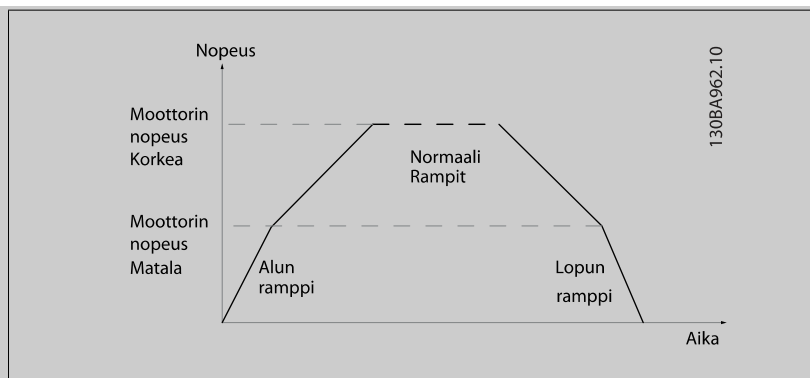

6

3-85 Takaiskuventtiilin ramppiaika

Alue:

0 s* [0 – 60 s]

Toiminto:

Pallotakaiskuventtiilien suojaamiseksi pysäytystilanteessa, takaiskuventtiilin ramppia voidaan hyödyntää hitaana ramppinopeutena arvosta par. 4-11 *Moott. nopeuden alaraja [RPM]* tai par. 4-12 *Moott. nopeuden alaraja [Hz]* takaiskuventtiilin rampin loppunopeuteen, jonka käyttäjä määrittää parametrissa 3-86 tai 3-87. Jos par. 3-85 ei ole 0 sekuntia, takaiskuventtiilin ramppiaika on voimassa ja sitä käytetään nopeuden hidastamiseen moottorin nopeuden alarajalta takaiskuventtiilin loppunopeuteen, joka on määritetty parametrissa 3-86 tai 3-87.

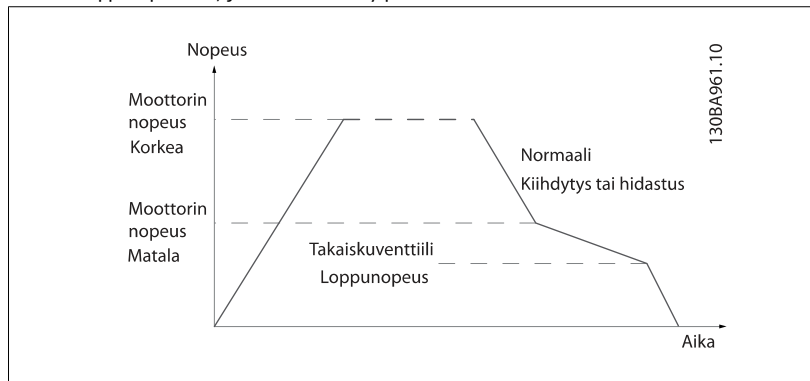

3-86 Takaiskuventtiilin rampin loppunopeus [RPM]

Alue:

0 [RPM]* [0 - Moott. nopeuden alaraja [RPM]]

Toiminto:

Aseta kierroksina minuutissa moottorin nopeuden alarajan alle jäävä nopeus, jolla takaiskuventtiilin odotetaan sulkeutuvan ja jolla se ei enää ole toiminnassa.

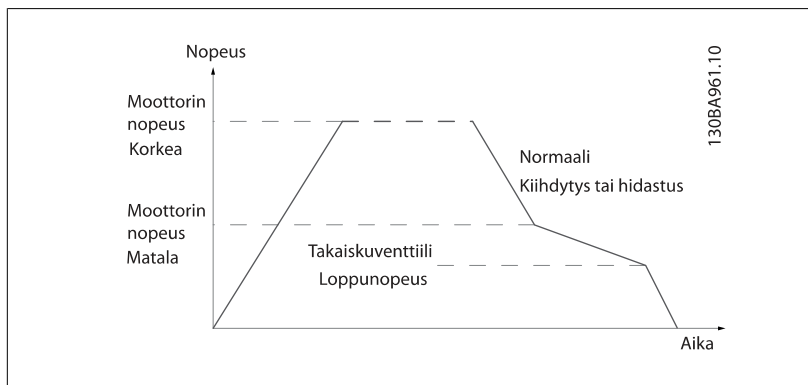

3-87 Takaiskuventtiilin rampin loppuaika [Hz]

Alue:

0 [Hz]* [0 - Moott. nopeuden alaraja [Hz]]

Toiminto:

Aseta hertseinä moottorin nopeuden alarajan alle jäävä nopeus, jolla takaiskuventtiilin ramppia ei enää käytetä.

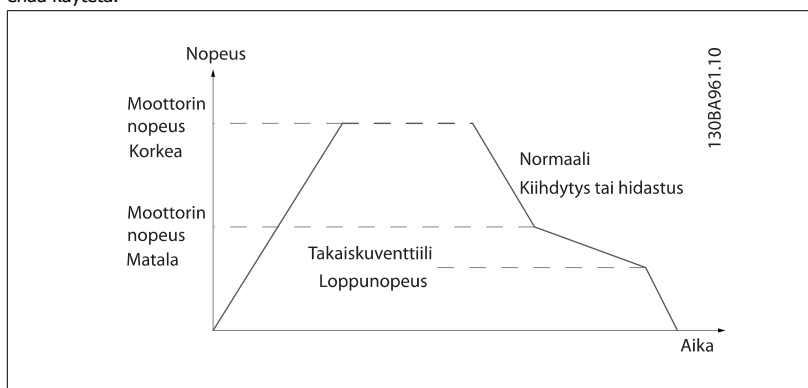

6

3-88 Loppuramppiaika

Alue:

0 [s]* [0 - 60 [s]]

Toiminto:

Syötä loppuramppiaika, jota käytetään hidastettaessa moottorin nopeuden alarajasta, par. 4-11 tai 4-12, nollaan.

Syvissä kaivoissa käytettävät uppopumput voivat voittua, jos niitä käytetään alle miniminopeudella. Suosittelemme nopeaa ramppiaikaa alle pumpun miniminopeudella. Tätä parametria voi käyttää nopeana ramppinopeutena moottorin nopeuden alarajasta nollaan.

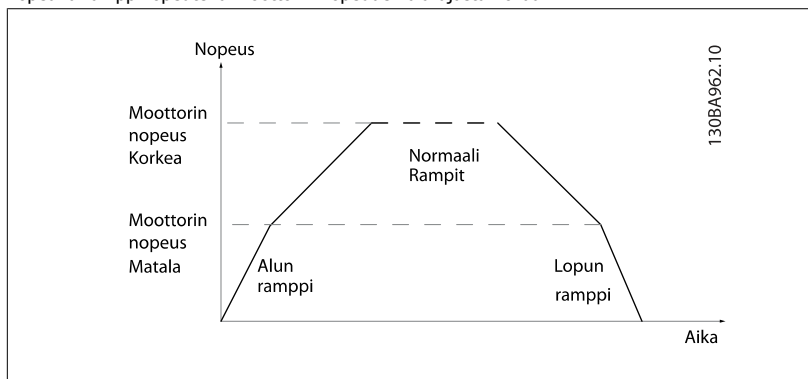

6.3.5 4-** Rajat ja varoitukset

Rajojen ja varoitusten asetusten parametriryhmä.

4-11 Moott. nopeuden alaraja [RPM]

Alue:

Riippuu so- [Riippuu sovelluksesta]
velluksesta
ta*

Toiminto:

Aseta moottorin nopeuden alaraja. Moottorin nopeuden alaraja voidaan asettaa vastaamaan valmistajan suosittelemaa moottorin vähimmäisnopeutta. Moottorin nopeuden alaraja ei saa olla suurempi kuin parametrin par. 4-13 *Moott. nopeuden yläraja [RPM]* asetus.

4-13 Moott. nopeuden yläraja [RPM]

Alue:

Riippuu so- [Riippuu sovelluksesta]
velluksesta
ta*

Toiminto:

Aseta moottorin nopeuden yläraja. Moottorin nopeuden yläraja voidaan asettaa vastaamaan suurinta valmistajan sallimaa moottorin nimellisarvoa. Moottorin nopeuden ylärajan on oltava suurempi kuin parametrin par. 4-11 *Moott. nopeuden alaraja [RPM]* asetus. Näkyviin tulee vain par. 4-11 *Moott. nopeuden alaraja [RPM]* tai par. 4-12 *Moott. nopeuden alaraja [Hz]* riippuen muista päävalikossa määritetyistä parametreista ja maailmanlaajuisesta maantieteellisestä sijainnista johdettavista oletusasetuksista.

6



Huom

Enimmäislähtötaajuus ei saa olla suurempi kuin 10 % vaihtosuuntaajan kytkentätaajuudesta taajuudesta (par. 14-01 *Kytkenätaajuus*).



Huom

Kohdan par. 4-13 *Moott. nopeuden yläraja [RPM]* muutokset palauttavat kohdan par. 4-53 *Varoitus suuresta nopeudesta* arvoksi saman arvon kuin on valittuna kohdassa par. 4-13 *Moott. nopeuden yläraja [RPM]*.

6.3.6 5-** Digit. tulo/lähtö

Digitaalitulon ja -lähdön asetusten parametriryhmä.

5-01 Liittimen 27 tila

Optio:

Toiminto:

[0] *	Tulo	Määrittää liittimen 27 digitaalituloksi.
[1]	Teho	Määrittää liittimen 27 digitaalilähdöksi.

Huomaa, että tätä parametria ei voi muokata moottorin käydessä.

6.3.7 5-1* Digit. tulot

Parametrit, joilla määritetään tuloliitinten tulotoiminnot.

Digitaalituloilla voidaan valita taajuusmuuttajan eri toimintoja. Kaikille digitaalituloille voidaan määrittää seuraavat toiminnot:

Digitaalitulon toiminto	Valitse	Liitin
Ei toimintoa	[0]	Kaikki *liit. 32, 33
Kuittaus	[1]	Kaikki
Rullaus, käänt.	[2]	Kaikki
Rullaus ja nollaus, käänteinen	[3]	Kaikki
Tasavirtajarru, käänt.	[5]	Kaikki
Pysäytys, käänteinen	[6]	Kaikki
Ulkoinen lukitus	[7]	Kaikki
Käynnistys	[8]	Kaikki *liit. 18
Lukituskäynnistys	[9]	Kaikki
Suunnanvaihto	[10]	Kaikki *liit. 19
Käynn. ja suun.vaihto	[11]	Kaikki
Ryömintä	[14]	Kaikki *liit. 29
Esiv. ohjearvo käyt.	[15]	Kaikki
Esival. ohj. bitti 0	[16]	Kaikki
Esival. ohj. bitti 1	[17]	Kaikki
Esival. ohj. bitti 2	[18]	Kaikki
Ohjearvon lukitus	[19]	Kaikki
Lähdön lukitus	[20]	Kaikki
Nopeus ylös	[21]	Kaikki
Nopeus alas	[22]	Kaikki
Aset. valinta, bitti 0	[23]	Kaikki
Aset. valinta, bitti 1	[24]	Kaikki
Pulssitulo	[32]	liit. 29, 33
Ramppibitti 0	[34]	Kaikki
Verkkovika käänteinen	[36]	Kaikki
Käyntilupa	[52]	
Käsiikäynnistys	[53]	
Automaattinen käynnistys	[54]	
Suurena digit.potent.metri	[55]	Kaikki
Vähennä digit. potent.metri	[56]	Kaikki
Tyhjennä digit. potent.metri	[57]	Kaikki
Laskuri A (ylös)	[60]	29, 33
Laskuri A (alas)	[61]	29, 33
Nollaa laskuri A	[62]	Kaikki
Laskuri B (ylös)	[63]	29, 33
Laskuri B (alas)	[64]	29, 33
Nollaa laskuri B	[65]	Kaikki
Nukahdustila	[66]	
Nollaa kunnossapitosana	[78]	
Pääpumpun käynnistys	[120]	
Pääpumpun vuorottelu	[121]	
Pumpun 1 lukitus	[130]	
Pumpun 2 lukitus	[131]	
Pumpun 3 lukitus	[132]	

Kaikki = liittimet 18, 19, 27, 29, 32, X30/2, X30/3, X30/4. X30/ ovat MCB 101:n liittimiä.

Vain yhdelle digitaalitulolle omistetut toiminnot ilmoitetaan kyseisessä parametrissa.

Kaikki digitaalitulot voidaan ohjelmoida näille toiminnoille:

[0]	Ei toimintoa	Ei reaktiota liittimeen tuleviin signaaleihin.
-----	--------------	--

[1]	Kuittaus	Nollaa taajuusmuuttajan LAUKAISUN/HÄLYTYKSEN jälkeen. Kaikkia hälytyksiä ei voi kuitata.																																				
[2]	Rullaus, käänt.	Jättää moottorin vapaaseen tilaan. Looginen '0' => rullaus pysähdyksiin. (Oletusdigitaalitulo 27): vapaa rullaus pysähdyksiin, käänteinen (norm. kiinni).																																				
[3]	Rullaus ja nollaus, käänteinen	Nollaus ja rullaus pysähdyksiin, käänteinen tulo (norm. kiinni). Jättää moottorin vapaaseen tilaan ja kuittaa taajuusmuuttajan. Looginen '0' => rullaus pysähdyksiin ja kuittaus.																																				
[5]	Tasavirtajarru, käänt.	Käänteinen tulo tasavirtajarrutukseen (norm. kiinni). Pysäyttää moottorin tuomalla siihen tasavirtaa tietyn ajan. Katso par. 2-01 - 2-03. Toiminto on aktiivinen vain, jos par. 2-02 arvo ei ole 0. Looginen '0' => tasavirtajarrutus.																																				
[6]	Pysäytys, käänteinen	Pysäytä käänteinen toiminto. Luo pysäytystoiminnon, kun valittu liitin siirtyy loogiselta tasolta '1' tasolle '0'. Pysäytys suoritetaan valitun ramppiajan mukaan (par. 3-42 ja par. 3-52).																																				
		<div style="border: 1px solid black; padding: 5px;">  <p>Huom Kun taajuusmuuttaja on momenttirajalla ja vastaanottanut pysäytyskomennon, se voi pysähtyä itsestään. Jotta taajuusmuuttaja varmasti pysähtyisi, määritä digitaalilähdön asetukseksi <i>Momenttiraja ja pysäytys</i> [27] ja kytke tämä digitaalinen lähtö digitaaliseen tuloon, jonka asetuksena on rullaus.</p> </div>																																				
[7]	Ulkoinen lukitus	Sama toiminto kuin käänteisellä rullauksella pysähdyksiin, mutta ulkoinen lukitus tuottaa näytölle hälytysviestin 'ulkoinen vika', kun liittimen, johon rullaus pysähdyksiin on ohjelmoitu, asetuksena on '0'. Hälytysviesti aktivoituu myös digitaalilähtöjen ja relelähtöjen välityksellä, jos sen asetukseksi on ohjelmoitu Ulkoinen lukitus. Hälytyksen voi kuitata myös digitaalitulon tai [RESET]-näppäimen avulla, jos ulkoisen lukituksen syy on korjattu. Viive voidaan ohjelmoida parametrissa 22-00, Ulkoisen lukituksen kesto. Kun signaali on tullut tuloon, edellä kuvatun reaktion viiveenä on parametrissa 22-00 määritetty aika.																																				
[8]	Käynnistys	Valitse käynnistys-/pysäytyskomennon käynnistys. Looginen '1' = käynnistys, looginen '0' = pysäytys. (oletusdigitaalitulo 18)																																				
[9]	Lukituskäynnistys	Moottori käynnistyy, jos liittimeen syötetään vähintään 2 ms kestävä pulssi. Moottori pysähtyy, kun käänteinen pysäytys aktivoidaan.																																				
[10]	Suunnanvaihto	Vaihtaa moottorin akselin pyörimissuuntaa. Vaihda suunta valitsemalla looginen '1'. Suunnanvaihtoviesti vaihtaa ainoastaan pyörimissuunnan. Se ei aktivoi käynnistystoimintoa. Valitse molemmat suunnat parametrissa 4-10 <i>Moottorin nopeuden suunta</i> . (oletusdigitaalitulo 19).																																				
[11]	Käynn. ja suun.vaihto	Käytetään käynnistykseen/pysäytykseen ja suunnanvaihtoon samalla johtimella. Käynnistyssignaaleja ei ole sallittu samaan aikaan.																																				
[14]	Ryömintä	Käytetään ryömintänopeuden aktivoimiseen. Katso par. 3-11. (oletusdigitaalitulo 29)																																				
[15]	Esiv. ohjearvo käyt.	Tällä toiminnolla vaihdetaan esiasetetusta ohjearvosta ulkoiseen ja päinvastoin. Tällöin oletetaan, että parametrissa 3-04 on valittu <i>Ulkoinen/esivalittu</i> [1]. Looginen '0' = ulkoinen ohjearvo aktiivinen; looginen '1' = yksi kahdeksasta esiasetetusta ohjearvosta on aktiivinen.																																				
[16]	Esival. ohj. bitti 0	Tämän avulla voit valita yhden kahdeksasta esivalitusta ohjearvosta seuraavan taulukon mukaisesti.																																				
[17]	Esival. ohj. bitti 1	Tämän avulla voit valita yhden kahdeksasta esivalitusta ohjearvosta seuraavan taulukon mukaisesti.																																				
[18]	Esival. ohj. bitti 2	Tämän avulla voit valita yhden kahdeksasta esivalitusta ohjearvosta seuraavan taulukon mukaisesti.																																				
		<table border="1"> <tr> <td>Esival. ohj. bitti</td> <td>2</td> <td>1</td> <td>0</td> </tr> <tr> <td>Esival ohjearvo 0</td> <td>0</td> <td>0</td> <td>0</td> </tr> <tr> <td>Esival ohjearvo 1</td> <td>0</td> <td>0</td> <td>1</td> </tr> <tr> <td>Esival ohjearvo 2</td> <td>0</td> <td>1</td> <td>0</td> </tr> <tr> <td>Esival ohjearvo 3</td> <td>0</td> <td>1</td> <td>1</td> </tr> <tr> <td>Esival ohjearvo 4</td> <td>1</td> <td>0</td> <td>0</td> </tr> <tr> <td>Esival ohjearvo 5</td> <td>1</td> <td>0</td> <td>1</td> </tr> <tr> <td>Esival ohjearvo 6</td> <td>1</td> <td>1</td> <td>0</td> </tr> <tr> <td>Esival ohjearvo 7</td> <td>1</td> <td>1</td> <td>1</td> </tr> </table>	Esival. ohj. bitti	2	1	0	Esival ohjearvo 0	0	0	0	Esival ohjearvo 1	0	0	1	Esival ohjearvo 2	0	1	0	Esival ohjearvo 3	0	1	1	Esival ohjearvo 4	1	0	0	Esival ohjearvo 5	1	0	1	Esival ohjearvo 6	1	1	0	Esival ohjearvo 7	1	1	1
Esival. ohj. bitti	2	1	0																																			
Esival ohjearvo 0	0	0	0																																			
Esival ohjearvo 1	0	0	1																																			
Esival ohjearvo 2	0	1	0																																			
Esival ohjearvo 3	0	1	1																																			
Esival ohjearvo 4	1	0	0																																			
Esival ohjearvo 5	1	0	1																																			
Esival ohjearvo 6	1	1	0																																			
Esival ohjearvo 7	1	1	1																																			
[19]	Ohjearvon lukitus	Lukitsee todellisen ohjearvon. Lukittu ohjearvo on lähtökohta/ehto toimintojen Nopeus ylös ja Nopeus alas käytölle. Jos nopeus ylös tai nopeus alas on käytössä, nopeuden muutos seuraa aina ramppia 2 (parametrit 3-51 ja 3-52) alueella 0 - par. 3-03 <i>Maksimiohjearvo</i> .																																				

[20]	Lähdön lukitus	Lukitsee moottorin todellisen taajuuden (Hz). Lukittu moottorin taajuus on nyt käytettävien Nopeus ylös- ja Nopeus alas -toimintojen käyttöönottoehto tai ehto. Jos nopeus ylös/alas on käytössä, nopeuden muutos seuraa aina ramppia 2 (par. 3-51 ja 3-52) alueella 0 - par. 1-23 <i>Moottorin taajuus</i> .
		 <p>Huom Jos Lähdön lukitus on aktiivinen, taajuusmuuttajaa ei voi pysäyttää pienellä käynnistys [13] -signaalilla. Pysäytä taajuusmuuttaja liittimellä, jonka asetukseksi on ohjelmoitu Rullaus, käant. [2] tai Rull. ja noll., käant- [3].</p>
[21]	Nopeus ylös	Nopeuden muutosten ohjaamiseen digitaalisesti (moottorin potentiometri). Ota tämä toiminto käyttöön valitsemalla joko Ohjearvon lukitus tai Lähdön lukitus. Jos Nopeus ylös on aktiivinen alle 400 millisekunnin ajan, näin saatavaa ohjearvoa suurennetaan 0,1 %. Jos Nopeus ylös on aktiivinen yli 400 millisekunnin ajan, näin saatava ohjearvo muuttuu parametrin 3-41 rapmpin 1 mukaan.
[22]	Nopeus alas	Sama kuin Nopeus ylös [21].
[23]	Aset. valinta, bitti 0	Tästä valitaan yksi neljästä asetuksesta. Määritä par. 0-10 <i>Aktiiviset asetukset</i> arvoksi Moniaset.
[24]	Aset. valinta, bitti 1	Sama kuin Aset. valinta, bitti 0 [23]. (oletusdigitaalitulo 32)
[32]	Pulssitulo	Valitse Pulssitulo käyttäessäsi pulssisarjaa joko ohjearvona tai takaisinkytkentänä. Skaalaus tehdään par.ryhmissä 5-5*.
[34]	Ramppibitti 0	Valitse käytettävä ramppi. Loogisella "0":lla valitaan ramppi 1 ja loogisella "1":llä ramppi 2.
[36]	Verkkovika käänteinen	Aktivoi par. 14-10 <i>Verkkovika</i> . Verkkovika käänteinen on aktiivinen loogisessa "0"-tilassa.
[52]	Käyntilupa	Tuloliittimen, jonka asetukseksi on ohjelmoitu Käyntilupa, on oltava tilassa looginen "1", ennen kuin käynnistyskomento voidaan hyväksyä. Käyntilupa-asetuksella on looginen 'JA'-toiminto suhteessa liittimeen, jonka asetukseksi on ohjelmoitu <i>KÄYNNISTYS</i> [8], <i>Ryömintä</i> [14] tai <i>Lähdön lukitus</i> [20], mikä tarkoittaa, että moottorin käytön aloittamiseksi molempien ehtojen on täytyttävä. Jos Käyntilupa on ohjelmoitu useisiin liittimiin, Käyntilupa-viestin pitää olla looginen '1' vain yhdessä liittimistä, jotta toiminto suoritetaan. Käyntilupa ei vaikuta digitaaliseen lähtösignaaliin Käyntipyynnölle (<i>Käynnistys</i> [8], <i>Ryömintä</i> [14] tai <i>Lähdön lukitus</i> [20]), joka ohjelmoidaan parametrissa 5-3* Digit. lähdöt tai parametrissa 5-4* Releet.
[53]	Käsi käynnistys	Käytettävä signaali asettaa taajuusmuuttajan Käsitilaan, niin kuin olisi painettu paikallisohtauspaneelin <i>Hand On</i> -painiketta, ja normaali pysäytyskomento ohitetaan. Jos signaali katkaistaan, moottori pysähtyy. Jos halutaan käyttää muita käynnistyskomentoja, eri digitaalitulo on yhdistettävä <i>automaattikäynnistykseen</i> ja tähän liitettävä signaali. Paikallisohtauspaneelin <i>Hand On</i> - ja <i>Auto On</i> -näppäimillä ei ole vaikutusta. Paikallisohtauspainikkeen <i>Off</i> -näppäin ohittaa <i>käsi käynnistys</i> ja <i>automaattikäynnistys</i> . Aktivoi <i>käsi käynnistys</i> ja <i>automaattikäynnistys</i> uudelleen painamalla joko <i>Hand On</i> - tai <i>Auto On</i> -näppäintä. Jos <i>käsi käynnistys</i> - tai <i>automaattikäynnistys</i> signaalia ei saada, moottori pysähtyy riippumatta mahdollisesta normaalista käynnistyskennosta. Jos signaali kohdistuu sekä <i>käsi</i> - että <i>automaattikäynnistykseen</i> , toteutuu <i>automaattikäynnistys</i> . Paikallisohtauspaneelin <i>Off</i> -näppäimellä moottori pysähtyy riippumatta <i>käsi</i> - ja <i>automaattikäynnistys</i> signaaleista.
[54]	Automaattinen käynnistys	Annettava signaali asettaa taajuusmuuttajan automaattitilaan, aivan kuin olisi painettu paikallisohtauspaneelin <i>Auto On</i> -näppäintä. Katso myös <i>Käsi käynnistys</i> [53]
[55]	Suurena digit.potent.metri	Käyttää tuloa SUURENNA-signaalina digitaaliselle potentiometritoiminnolle, joka kuvataan parametrierhymässä 3-9*.
[56]	Vähennä digit. potent.metri	Käyttää tuloa VÄHENNÄ-signaalina digitaaliselle potentiometritoiminnolle, joka kuvataan parametrierhymässä 3-9*.
[57]	Tyhjennä digit. potent.metri	Käyttää tuloa TYHJENTÄÄKSEEN digitaalisen potentiometrin ohjearvon, joka kuvataan parametrierhymässä 3-9*.
[60]	Laskuri A (ylös)	(vain liitin 29 tai 33) SLC-laskurissa tapahtuvan yhteenlaskennan tulo.
[61]	Laskuri A (alas)	(vain liitin 29 tai 33) SLC-laskurissa askelittain tapahtuvan vähennyslaskennan tulo.
[62]	Nollaa laskuri A	Laskurin A nollaustulo.
[63]	Laskuri B (ylös)	(vain liittimet 29 ja 33) SLC-laskurissa tapahtuvan yhteenlaskennan tulo.
[64]	Laskuri B (alas)	(vain liittimet 29 ja 33) SLC-laskurissa tapahtuvan vähennyslaskennan tulo.
[65]	Nollaa laskuri B	Laskurin B nollaustulo.

[66]	Nukahdustila	Pakottaa taajuusmuuttajan nukahdustilaan (katso par. 22-4*, Nukahdustila). Reagoi käytetyn viestin nousevaan reunaan!
[78]	Nollaa ennaltaehkäisevä kunnossapitosana	Palauttaa kaikki par. 16-96, Ennaltaehkäisevä kunnossapito, tiedot arvoon 0.

Kaikki alla olevat asetusvaihtoehdot liittyvät kaskadiohjaukseen. Kytchentäkaaviot ja parametrin asetukset, katso lisätietoja ryhmästä 25-**.

[120]	Pääpumpun käynnistys	Käynnistää/pysäyttää pääpumpun (taajuusmuuttajan ohjaamana). Käynnistys edellyttää, että myös järjestelmän käynnistysignaali on kohdistettu esim. yhteen digitaalituloista, joiden asetuksena on <i>Käynnistä</i> [8]!
[121]	Pääpumpun vuorottelu	Pakottaa pääpumpun vuorotteluun kaskadiohjauksessa. Kohdan <i>Pääpumpun vuorottelu</i> , par. 25-50, asetuksena on oltava joko <i>Komennosta</i> [2] tai <i>Käynnistettäessä tai komennosta</i> [3]. Kohdassa <i>Vuorottelu</i> , par. 25-51, voidaan valita mikä tahansa neljästä vaihtoehdosta.

[130 - 138] Pumpun1 lukitus – Pumpun9 lukitus Toiminto riippuu parametrin 25-06 Pumpujen määrä asetuksesta. Jos asetuksena on *Ei*[0], pumpu1 viittaa pumpppuun, jota ohjaa rele RELE1 jne. Jos asetuksena on *Kyllä* [1], pumppu1 viittaa pumpppuun, jota ohjaa vain taajuusmuuttaja (ilman mitään sisäänrakennetuista releistä) ja pumppu2 pumpppuun, jota ohjaa rele RELE1. Vaihtuvanopeuksista pumpppua (pääpumppu) ei voi lukita peruskaskadisäätimellä.

Katso seuraava taulukko:

Asetus par. 5-1*	Asetus parametrissa 25-06	
	[0] Ei	[1] Kyllä
[130] Pumpun1 lukitus	Ohjaa RELE1 (vai jos ei pääpumppu)	Taajuusmuuttajaa ohjataan (ei voi lukita)
[131] Pumpun2 lukitus	Ohjaus RELE2	Ohjaus RELE1
[132] Pumpun3 lukitus	Ohjaus RELE3	Ohjaus RELE2
[133] Pumpun4 lukitus	Ohjaus RELELLÄ4	Ohjaus RELE3
[134] Pumpun5 lukitus	Ohjaus RELELLÄ5	Ohjaus RELELLÄ4
[135] Pumpun6 lukitus	Ohjaus RELELLÄ6	Ohjaus RELELLÄ5
[136] Pumpun7 lukitus	Ohjaus RELELLÄ7	Ohjaus RELELLÄ6
[137] Pumpun8 lukitus	Ohjaus RELELLÄ8	Ohjaus RELELLÄ7
[138] Pumpun9 lukitus	Ohjaus RELELLÄ9	Ohjaus RELELLÄ8

5-13 Liitin 29, digitaalitulo

Optio:

[0] * Ei toimintoa

Toiminto:

Samat optiot ja toiminnot kuin par. 5-1* *Digit. tulot*.

5-14 Liitin 32, digitaalitulo

Optio:

[0] * Ei toimintoa

Toiminto:

Samat optiot ja toiminnot kuin par. 5-1* *Digit. tulot*, paitsi *Pulssitulo*.

5-15 Liitin 33, digitaalitulo

Optio:

[0] * Ei toimintoa

Toiminto:

Samat optiot ja toiminnot kuin par. 5-1* *Digit. tulot*.

5-30 Liitin 27, digitaalinen lähtö

Optio:

[0] * Ei toimintoa

Toiminto:

Samat optiot ja toiminnot kuin par. 5-3*.

5-40 Toimintorele

Ryhmä [8]

(Rele 1 [0], rele 2 [1], rele 7 [6], rele 8 [7], rele 9 [8])

Valitse optiot releiden toiminnon määrittämiseksi.

Kunkin mekaanisen releen valinta toteutetaan taulukkoparametrissa.

[0] *	Ei toimintoa
[1]	Ohjaus valmis
[2]	Taaj.muut. valmis
[3]	Taaj.muut. valm. / kauko-ohjaus
[4]	Valmiustila/Ei varoitusta
[5]	Käy
[6]	Käy/ei varoitusta
[8]	Käy ohjearvolla/ei varoitusta
[9]	Hälytys
[10]	Hälytys tai varoitus
[11]	Momenttirajalla
[12]	Poissa virta-alueelta
[13]	Virta alle, alhainen
[14]	Virta yli, korkea
[15]	Ei nopeusalueella
[16]	Nopeus alle alarajan
[17]	Nopeus yli ylärajan
[18]	Ei tak.kytk. alueella
[19]	Alle tak.kytk. alar.
[20]	Yli tak.kytk. ylär.
[21]	Lämpövaroitus
[25]	Suunnanvaihto
[26]	Väylä OK
[27]	Momenttiraja ja pysähdys
[28]	Jarru, ei varoitusta
[29]	Jarru valmis, ei vikaa
[30]	Jarruvika (IGBT)
[35]	Ulkoinen lukitus
[36]	Ohjaussana, bitti 11
[37]	Ohjaussana, bitti 12
[40]	Ei ohjearvo alueella
[41]	Alle ohjearvon, mat.
[42]	Yli ohjearvon, korkea
[45]	Väylän valv.
[46]	Väyl.valv. 1 aikak.
[47]	Väyl.valv. 0 aikak.
[60]	Kompar. 0
[61]	Kompar. 1
[62]	Kompar. 2
[63]	Kompar. 3
[64]	Kompar. 4

[65]	Kompar. 5
[70]	Logiikkasääntö 0
[71]	Logiikkasääntö 1
[72]	Logiikkasääntö 2
[73]	Logiikkasääntö 3
[74]	Logiikkasääntö 4
[75]	Logiikkasääntö 5
[80]	SL digit. lähtö A
[81]	SL digit. lähtö B
[82]	SL digit. lähtö C
[83]	SL digit. lähtö D
[84]	SL digit. lähtö E
[85]	SL digit. lähtö F
[160]	Ei hälytystä
[161]	Käynti, käänteinen
[165]	Paikallinen ohjearvo käytössä
[166]	Etäohjearvo käytössä
[167]	Käyn.kom. käytössä
[168]	Taaj.muut. käsitiil.
[169]	Taaj.muut. autom.tila
[180]	Kellovika
[181]	Enn. ehk. kunnossapito
[190]	Virtauskatkos
[191]	Kuivapumppu
[192]	Käyrän loppu
[193]	Nukahdustila
[194]	Hihnakatkos
[195]	Ohivirtausventt. valvonta
[199]	Putken täyttö
[211]	Kaskadipumppu1
[212]	Kaskadipumppu2
[213]	Kaskadipumppu3
[223]	Hälytys, laukaisu lukittu
[224]	Ohitustila aktiiv.

5-53 Liitin 29, suuri ohje-/takaisink. Arvo**Alue:**

100.000* [-999999.999 - 999999.999]

Toiminto:Aseta ohjearvon yläraja [RPM] moottorin akselinopeudelle ja suurin takaisinkytkentäarvo, katso myös par. 5-58 *Liitin 33, suuri ohje-/takaisink. Arvo.*

6.3.8 6-** Anal. tulo/lähtö

Analogisen tulon ja lähdön asetusten parametriryhmä.

6-00 "Elävä nolla" aikakatka.aika

Alue:

10 s* [1 - 99 s]

Toiminto:

Syötä elävä nolla -aikakatkaisuuden kesto. Elävä nolla -aikakatkaisuus aika on aktiivinen analogisissa tuloissa, esim. liittimissä 53 tai 54, joita käytetään ohjearvon tai takaisinkytkennän lähteinä. Jos valittuun tuloliittimeen kytketyn ohjearvoviestin arvo on alle 50 % parametrissa par. 6-10 *Liitin 53 alijännite*, par. 6-12 *Liitin 53 alivirta*, par. 6-20 *Liitin 54 alijännite* tai par. 6-22 *Liitin 54 alivirta* asetetusta arvosta kauemmin kuin parametrissa par. 6-00 "Elävä nolla" aikakatka.aika asetetun ajan, aktivoidaan parametrissa par. 6-01 "Elävä nolla" aikakatka.toiminto asetettu toiminto.

6-01 "Elävä nolla" aikakatka.toiminto

Optio:

Toiminto:

Valitse aikakatkaus toiminto. Kohdassa par. 6-01 "Elävä nolla" aikakatka.toiminto määritetty toiminto aktivoituu, jos liittimen 53 tai 54 tulosignaali on pienempi kuin 50 % kohdan par. 6-10 *Liitin 53 alijännite*, par. 6-12 *Liitin 53 alivirta*, par. 6-20 *Liitin 54 alijännite* tai par. 6-22 *Liitin 54 alivirta* arvosta kohdassa par. 6-00 "Elävä nolla" aikakatka.aika määritetyn ajan. Jos useita aikakatkaus tapahtuu samanaikaisesti, taajuusmuuttaja asettaa aikakatkaus toiminnot seuraavasti tärkeysjärjestykseen:

1. Par. 6-01 "Elävä nolla" aikakatka.toiminto
2. Par. 8-04 *Ohjaussanan aikakatkaus toiminto*

Taajuusmuuttajan lähtötaajuus voidaan:

- [1] lukita nykyiseen arvoon
- [2] ajaa nolnaan
- [3] ohittaa ja muuttaa ryömintänopeuteen
- [4] ajaa maksiminopeuteen
- [5] ajaa pysähdyksiin ja aktivoida laukaisu

[0] * Ei käytössä

[1] Lähdön lukitus

[2] Pysäytys

[3] Ryömintä

[4] Maks.nopeus

[5] Pysäyt./lauk.

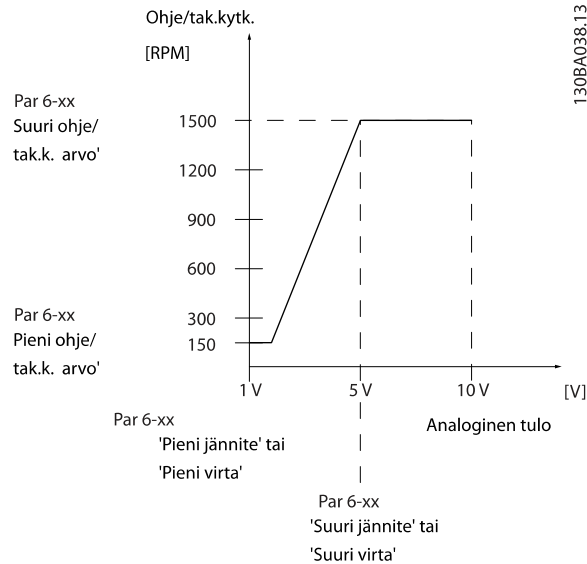

6-10 Liitin 53 alijännite

Alue:

0.07 V* [Application dependant]

Toiminto:

Syötä pieni jännitearvo. Tämän analogitulon skaalausarvon tulee vastata par. par. 6-14 *Liitin 53 pieni ohjearvo/takaisink. Arvo* asetettua ohjearvon/takaisinkytkennän pienintä arvoa.

6-11 Liitin 53 ylijännite

Alue:

10.00 V* [Application dependant]

Toiminto:

Syötä suuri jännitearvo. Tämän analogisen tulon skaalausarvon tulisi vastata parametrissa par. 6-15 *Liitin 53 suuri ohjearvo/tak.k. Arvo* asetettua suurta ohjearvoa/takaisinkytkentäarvoa.

6-14 Liitin 53 pieni ohjearvo/takaisink. Arvo

Alue:

0.000* [-999999.999 - 999999.999]

Toiminto:

Syötä analogisen tulon skaalausarvo, joka vastaa parametreissa par. 6-10 *Liitin 53 alijännite* ja par. 6-12 *Liitin 53 alivirta* asetettua pientä jännitettä / pientä virtaa.

6-15 Liitin 53 suuri ohjearvo/tak.k. Arvo

Alue:

Application [-999999.999 - 999999.999] dependent*

Toiminto:

Kirjoita analogisen tulon skaalausarvo, joka vastaa parametreissa par. 6-11 *Liitin 53 ylijännite* ja par. 6-13 *Liitin 53 ylivirta* asetettua suurta jännite-/virta-arvoa.

6-20 Liitin 54 alijännite

Alue:

0.07 V* [Application dependant]

Toiminto:

Syötä pieni jännitearvo. Tämän analogisen tulon skaalausarvon tulee vastata parametrissa par. 6-24 *Liitin 54 pieni ohjearvo/takaisink. Arvo* asetettua ohje-/takaisinkytkentäarvoa.

6-21 Liitin 54 ylijännite

Alue:

10.00 V* [Application dependant]

Toiminto:

Syötä suuri jännitearvo. Tämän analogisen tulon skaalausarvon tulisi vastata parametrissa par. 6-25 *Liitin 54 suuri ohjearvo/tak.k. Arvo* asetettua suurta ohjearvoa/takaisinkytkentäarvoa.

6-24 Liitin 54 pieni ohjearvo/takaisink. Arvo**Alue:**

0.000* [-999999.999 - 999999.999]

Toiminto:Kirjoita analogisen tulon skaalausarvo, joka vastaa par. par. 6-20 *Liitin 54 alijännite* ja par. 6-22 *Liitin 54 alivirta* määritettyä jännitteen/virran alarajan arvoa.**6-25 Liitin 54 suuri ohjearvo/tak.k. Arvo****Alue:**

100.000* [-999999.999 - 999999.999]

Toiminto:Kirjoita analogisen tulon skaalausarvo, joka vastaa parametreissa par. 6-21 *Liitin 54 ylijännite* ja par. 6-23 *Liitin 54 ylivirta* asetettua suurta jännite-/virta-arvoa.**6-50 Liitin 42, lähtö****Optio:****Toiminto:**Valitse liittimen 42 toiminto analogiseksi virtälähdöksi. 20 mA:n moottorin virta vastaa arvoa I_{max} .

[0] * Ei toimintoa

[100] Lähtötaaj. 0-100

0 - 100 Hz, (0-20 mA)

[101] Ohjearvo min.-maks.

Minimiohjearvo - maksimiohjearvo, (0-20 mA)

[102] Tak.kytk. +-200 %

-200 % - +200 % arvosta par. 20-14 *Maksimiohjearvo/tak.kytk.*, (0-20 mA)

[103] Moott.virta 0-Imax

0 - vaihtos. maks. virta (par. 16-37 *Taaj.muut suurin virta*), (0-20 mA)

[104] Momentti 0-Tlim

0 - momenttiraja (par. 4-16 *Moottoritilan momenttiraja*), (0-20 mA)

[105] Momentti 0-Tnom

0 - moottorin nimellimomentti, (0-20 mA)

[106] Teho 0-Pnom

0 - moottorin nimellisteho, (0-20 mA)

[107] * Nopeus 0-yläraja

0 - nopeuden yläraja (par. 4-13 *Moott. nopeuden yläraja [RPM]* ja par. 4-14 *Moott. nopeuden yläraja [Hz]*), (0-20 mA)

[113] Ulk. suljettu piiri 1

0 - 100%, (0-20 mA)

[114] Ulk. suljettu piiri 2

0 - 100%, (0-20 mA)

[115] Ulk. suljettu piiri 3

0 - 100%, (0-20 mA)

[130] Lähtöt. 0-100 4-20 mA

0 - 100 Hz

[131] Ohjearvo 4-20mA

Minimiohjearvo - maksimiohjearvo

[132] Tak.kytk. 4-20 mA

-200 % - +200 % arvosta par. 20-14 *Maksimiohjearvo/tak.kytk.*

[133] Moott.virta 4-20 mA

0 - vaihtos. maks. virta (par. 16-37 *Taaj.muut suurin virta*)

[134] Mom. 0-raja 4-20 mA

0 - momenttiraja (par. 4-16 *Moottoritilan momenttiraja*)

[135] Mom.0-nim. 4-20 mA

0 - Moott. nimell.momentti

[136] Teho 4-20mA

0 - Moottorin nimellisteho

[137] Nopeus 4-20mA

0 - nopeuden yläraja (4-13 ja 4-14)

[139] Väylän valv.

0 - 100%, (0-20 mA)

[140] Väylän valv. 4-20 mA

0 - 100%

[141] Väyl. aikak.

0 - 100%, (0-20 mA)

[142] Väyl. Aikak. 4-20mA

0 - 100%

[143] Ulk. CL 1 4-20 mA

0 - 100%

[144] Ulk. CL 2 4-20 mA

0 - 100%

[145] Ulk. CL 3 4-20 mA

0 - 100%

Huom

Arvot minimiohjeavon määrittämiseen ovat avoimen piirin par. 3-02 *Minimiohjearvo* ja suljetun piirin par. 20-13 *Minimiohjearvo/tak.kytk.* - arvot maksimiohjeavolle avoimessa piirissä ovat kohdassa par. 3-03 *Maksimiohjearvo* ja suljetussa piirissä kohdassa par. 20-14 *Maksimiohjearvo/tak.kytk.*

6-51 Liitin 42 lähdön min. skaalaus

Alue:	Toiminto:
0.00 %* [0.00 - 200.00 %]	Skaalaus liittimen 42 analogisignaalin vähimmäislähdölle (0 tai 4 mA). Aseta arvoksi kohdassa par. 6-50 <i>Liitin 42, lähtö</i> valitun muuttujan koko alueen prosenttiosuus.

6-52 Liitin 42 lähdön maks. skaalaus

Alue:	Toiminto:
100.00 %* [0.00 - 200.00 %]	Skaalaa analogisen signaalin maksimilähtö (20 mA) liittimessä 42. Aseta arvoksi kohdassa par. 6-50 <i>Liitin 42, lähtö</i> valitun muuttujan koko alueen prosenttiosuus.

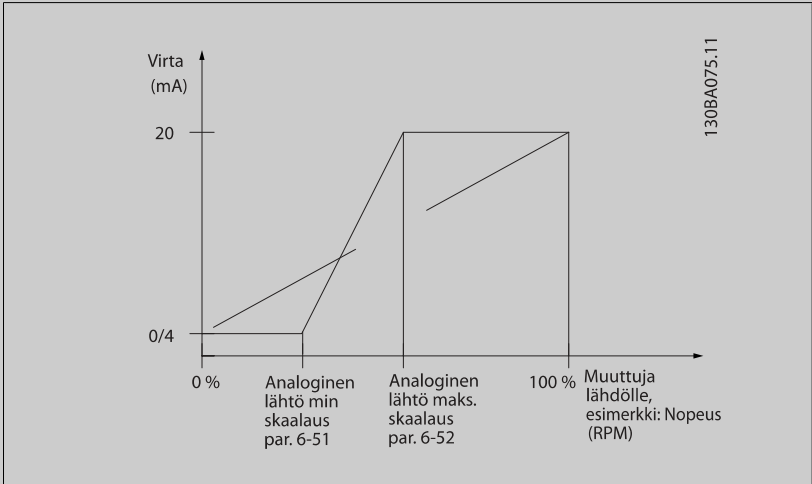

Täydellä skaalalla voi saada pienemmän arvon kuin 20 mA ohjelmoimalla yli 100 prosentin arvoja käyttämällä seuraavaa kaavaa:

$$20 \text{ mA} | \text{ haluttu enimmäis- virta} \times 100 \%$$

$$\text{i.e. } 10 \text{ mA} : \frac{20 \text{ mA}}{10 \text{ mA}} \times 100 \% = 200 \%$$

ESIMERKKI 1:

Muuttujan arvo = LÄHTÖTAAJUUS, alue = 0-100 Hz
 Lähdön vaatima alue = 0-50 Hz
 0 tai 4 mA:n lähtösignaali tarvitaan, kun taajuus on 0 Hz (0 % alueesta) - aseta kohtaan par. 6-51 *Liitin 42 lähdön min. skaalaus* arvoksi 0 %
 20 mA:n lähtösignaali tarvitaan, kun taajuus on 50 Hz (50 % alueesta) - aseta kohtaan par. 6-52 *Liitin 42 lähdön maks. skaalaus* arvoksi 50 %

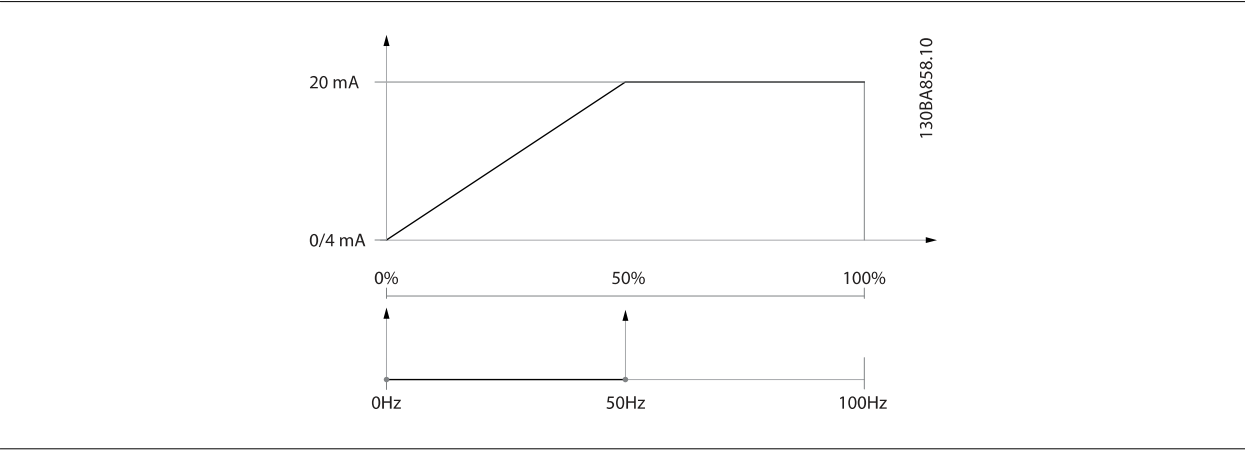

ESIMERKKI 2:

Muuttaja = TAKAISINKYTKENTÄ, alue = -200 % - +200 %

Lähdön vaatima alue = 0-100 %

0 tai 4 mA:n lähtösignaali tarvitaan arvolla 0 % (50 % alueesta) - aseta kohdan par. 6-51 *Liitin 42 lähdön min. skaalaus* arvoksi 50 %

20 mA:n lähtösignaali tarvitaan arvolla 100 % (75 % alueesta) - aseta kohdan par. 6-52 *Liitin 42 lähdön maks. skaalaus* arvoksi 75 %

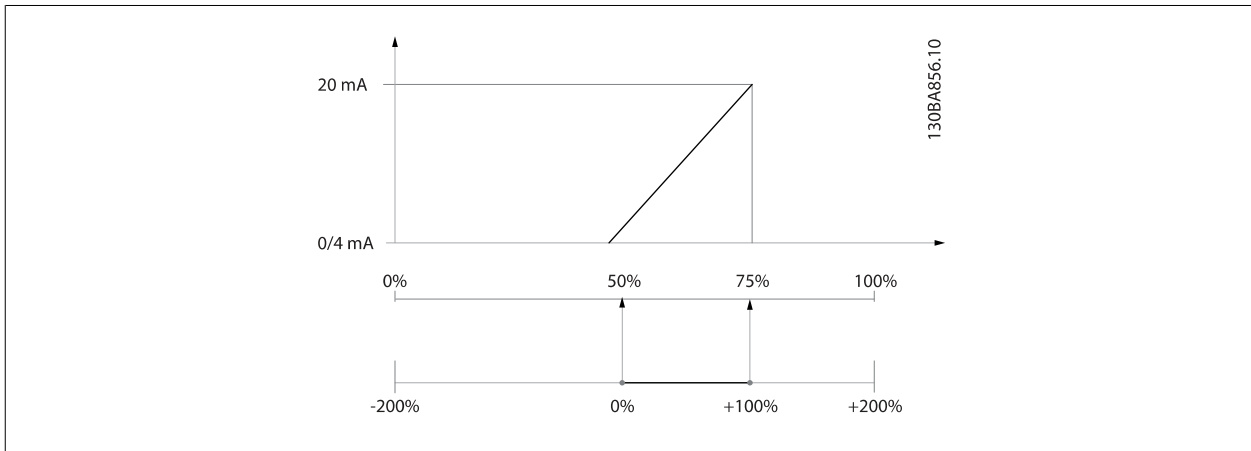

6

ESIMERKKI 3:

Muuttajan arvo = OHJEARVO, alue = Min.ohjearvo - maks.ohjearvo

Lähdön vaatima alue = Min.ohjearvo (0 %) - maks.ohjearvo (100 %), 0-10 mA

0 tai 4 mA:n lähtösignaali tarvitaan minimiohjearvolla - aseta kohdan par. 6-51 *Liitin 42 lähdön min. skaalaus* arvoksi 0 %

10 mA:n lähtösignaali tarvitaan maksimiohjearvolla (100 % alueesta) - aseta kohdan par. 6-52 *Liitin 42 lähdön maks. skaalaus* arvoksi 200 % (20 mA / 10 mA x 100 % = 200 %).

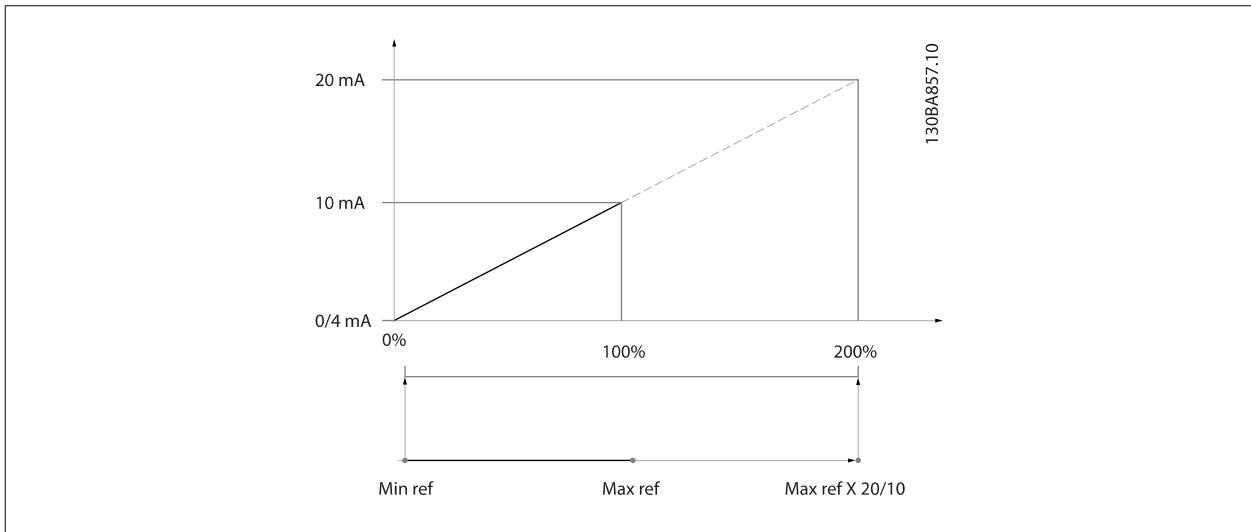

6.3.9 Taaj.muutt. sulj. piiri, 20-**

Tämän parametriryhmän avulla määritetään suljetun piirin PID-säätimen asetukset, jotka ohjaavat taajuusmuuttajan lähtötaajuutta.

20-12 Ohjearvo/tak.kytk.yks

Optio:

Toiminto:

[0] Ei mitään

[1] * %

[5] PPM

[10]	1/min
[11]	RPM
[12]	pulssia/s
[20]	l/s
[21]	l/min
[22]	l/h
[23]	m ³ /s
[24]	m ³ /min
[25]	m ³ /h
[30]	kg/s
[31]	kg/min
[32]	kg/h
[33]	t/min
[34]	t/h
[40]	m/s
[41]	m/min
[45]	m
[60]	°C
[70]	mbar
[71]	bar
[72]	Pa
[73]	kPa
[74]	m WG
[75]	mm Hg
[80]	kW
[120]	GPM
[121]	gal/s
[122]	gal/min
[123]	gal/h
[124]	CFM
[125]	ft ³ /s
[126]	ft ³ /min
[127]	ft ³ /h
[130]	lb/s
[131]	lb/min
[132]	lb/h
[140]	ft/s
[141]	ft/min
[145]	ft
[160]	°F
[170]	psi
[171]	lb/in ²
[172]	in WG
[173]	ft WG
[174]	in Hg
[180]	hv

Tämä parametri määrittää yksikön, jota käytetään asetuspistoon ohjearvossa, ja takaisinkytkentä, jota PID-säädin käyttää taajuusmuuttajan lähtötaajuuden säätelyyn.

20-21 Asetuspiste 1**Alue:**

0.000 Pro- [-999999.999 - 999999.999 Pro-
cessCtrlU- cessCtrlUnit]
nit*

Toiminto:

Asetuspistettä 1 käytetään suljetun piirin tilassa sellaisen asetuspisteen ohjearvon syöttämiseen, jota taajuusmuuttajan PID-säädin käyttää. Katso kuvaus kohdasta par. 20-20 *Tak.kytk. toiminto*.

**Huom**

Tähän syötetty asetuspisteen ohjearvo lisätään mahdollisiin muihin käytössä oleviin ohjearvoihin (ks. par. ryhmä 3-1*).

20-81 PID:n normaali/käänteinen ohjaus**Optio:**

[0] * Normaali
[1] Käänteinen

Toiminto:

Asetuksella *Normaali* [0] taajuusmuuttajan lähdön taajuus pienenee, kun takaisinkytkentä on suurempi kuin asetuspisteen ohjearvo. Tämä on tavallista paineohjatuissa syöttöpuhaltimissa ja pumpusovelluksissa.

Käänteinen [1] saa taajuusmuuttajan lähtötaajuuden kasvamaan, kun takaisinkytkentä on suurempi kuin asetuspisteen ohjearvo.

20-82 PID:n käynnistysnopeus [1/min]**Alue:**

Riippuu so- [Riippuu sovelluksesta]
vellukse-
ta*

Toiminto:

Kun taajuusmuuttaja käynnistetään ensimmäisen kerran, sen nopeus kasvaa ensin tähän lähtönopeuteen avoimen piirin tilassa, minkä jälkeen seuraa aktiivinen rampin nousuaika. Kun tässä ohjelmoitu lähtönopeus on saavutettu, taajuusmuuttaja siirtyy automaattisesti suljetun piirin tilaan ja PID-säädin alkaa toimia. Tämä on hyödyksi sovelluksissa, joissa kuorman on kiihdytettävä ensin nopeasti miniminopeuteen, kun se käynnistetään.

**Huom**

Tämä parametri näkyy vain, jos parametrin par. 0-02 *Moottorin nopeusyks.* asetuksena on [0], r/min.

20-93 PID:n suhteellinen vahvistus**Alue:**

0.50* [0.00 - 10.00]

Toiminto:

Jos (virhe x vahvistus) muuttuu arvolla, joka vastaa kohdan par. 20-14 *Maksimiohjearvo/tak.kytk.* asetusta, PID-säädin yrittää muuttaa lähtönopeuden yhtä suureksi kuin kohdan par. 4-13 *Moott. nopeuden yläraja [RPM]* | par. 4-14 *Moott. nopeuden yläraja [Hz]* asetus, mutta käytännössä sitä tietyksi rajoittaa tämä asetus.

Suhteellinen vaihteluväli (virhe, joka saa tehon muuttumaan välillä 0-100 %) voidaan laskea kaavalla:

$$\left(\frac{1}{\text{Suhteellinen vahvistus}} \right) \times (\text{Suurin ohjearvo})$$

**Huom**

Määritä aina haluamasi asetus kohtaan par. 20-14 *Maksimiohjearvo/tak.kytk.*, ennen kuin määrität PID-säätimen arvot par.ryhmässä 20-9*.

20-94 PID:n integrointiaika**Alue:**

20.00 s* [0.01 - 10000.00 s]

Toiminto:

Ajan myötä integraattori kerää osuuden lähtöön PID-säätimeltä, niin kauan kuin ohjearvon/asetuspisteen ja takaisinkytkentäsignaalien välillä on eroa. Osuus on suhteessa poikkeaman suuruuteen. Näin varmistetaan, että poikkeama (virhe) olisi lähellä nollaa.

Nopea reaktio poikkeamaan saadaan aikaan, kun integrointiajalle on määritetty pieni arvo. Jos kuitenkin määritetään liian pieni arvo, ohjaus voi muuttua epävakaaksi.

Asetettu arvo on aika, joka tarvitaan siihen, että integraattori lisää saman osuuden kuin tietyn poikkeaman suhteellinen osa.

Jos arvoksi määritetään 10.000, säädin toimii puhtaana suhteellisenä säätimenä, jonka P-kaista perustuu parametrissa par. 20-93 *PID:n suhteellinen vahvistus* määritettyyn arvoon. Jos poikkeamaa ei ole, suhteellisen säätimen lähtö on 0.

6.3.10 22- Muut**

Tämä ryhmä sisältää parametreja, joita käytetään vesi-/jätevesisovellusten tarkkailussa.

22-20 PIentehoautom.asetukset

Tehotietojen automaattisen määrityksen aloittaminen virtauskatkoston viritystä varten.

Optio:

[0] * Pois päältä

[1] Käytössä

Toiminto:

Kun asetuksena on *Käytössä*, automaattinen asetussarja käynnistyy ja asettaa nopeudeksi automaattisesti noin 50 ja 85 % moottorin nimellinopeudesta (par. 4-13 *Moott. nopeuden yläraja [RPM]*, par. 4-14 *Moott. nopeuden yläraja [Hz]*). Näillä kahdella nopeudella tehonkulutus mitataan ja tallennetaan automaattisesti.

Ennen automaattiasetusten käyttöönottoa:

1. Sulje venttiili(t) virtauskatkoston täyttämiseksi
2. Taajuusmuuttajan asetukseksi on määritettävä Avoin piiri (par. 1-00 *Konfiguraatiotila*). Huomaa, että on tärkeää asettaa myös par. 1-03 *Momentin ominaiskäyrä*.

**Huom**

Automaattiasetukset on määritettävä, kun järjestelmä on saavuttanut normaalin käyttölämpötilan!

**Huom**

On tärkeää, että kohdan par. 4-13 *Moott. nopeuden yläraja [RPM]* tai par. 4-14 *Moott. nopeuden yläraja [Hz]* asetuksena on moottorin maksimikäyttönopeus!

On tärkeää määrittää automaattiasetukset ennen integroidun PI-säätimen konfigurointia, sillä asetukset nollautuvat siirryttäessä suljetusta avoimeen piiriin kohdassa par. 1-00 *Konfiguraatiotila*.

**Huom**

Suorita säätö samoilla asetuksilla kohdassa par. 1-03 *Momentin ominaiskäyrä* kuin säädön jälkeisessä käytössä.

22-21 Pientehotunnistus**Optio:**

[0] * Pois käyt.

[1] Käytössä

Toiminto:

Jos valitset *Käytössä*, pientehotunnistus on käynnistettävä, jotta ryhmän 22-3* parametrit voidaan määrittää laitteen asianmukaista toimintaa varten!

22-22 Pienen nopeuden tunnistus**Optio:****Toiminto:**

[0] * Pois käyt.

[1] Käytössä

Valitse Käytössä, jos haluat tunnistaa, milloin moottori toimii nopeudella, joka on asetettu kohdassa par. 4-11 *Moott. nopeuden alaraja [RPM]* tai par. 4-12 *Moott. nopeuden alaraja [Hz]*.**22-23 Virtauskatkostoiminto**

Pientehotunnistuksen ja piennopeustunnistuksen yhteiset toimet (yksilöllisiä valintoja ei voi tehdä).

Optio:**Toiminto:**

[0] * Pois päältä

[1] Lepotila

Taajuusmuuttaja siirtyy nukahdustilaan ja pysähtyy, kun havaitaan virtauskatkostila. Katso parametrieriymästä 22-4* nukahdustilan ohjelmointioptiot.

[2] Varoitus

Taajuusmuuttaja toimii edelleen mutta aktivoi varoituksen virtauskatkoksesta [W92]. Taajuusmuuttajan digitaalilähtö tai sarjaliikenneväylä voi lähettää varoituksen muille laitteille.

[3] Hälytys

Taajuusmuuttaja lakkaa toimimasta ja aktivoi hälytyksen virtauskatkoksesta [A 92]. Taajuusmuuttajan digitaalilähtö tai sarjaliikenneväylä voi lähettää hälytyksen toisille laitteille.

**Huom**Älä määritä kohdan par. 14-20 *Nollaustila* asetukseksi [13] Jatkuva autom. kuitaus, kun kohdan par. 22-23 *Virtauskatkostoiminta* asetuksena on [3] Hälytys. Se saisi taajuusmuuttajan jatkuvasti vuorotellen käynnistymään ja pysähtymään, kun havaitaan virtauskatkostila.**Huom**

Jos taajuusmuuttajan varustukseen kuuluu jatkuva nopeuden ohitus automaattisella ohitustoiminnolla, joka käynnistää ohituksen, jos taajuusmuuttajassa ilmenee sitkeä hälytystila, muista poistaa käytöstä ohituksen automaattinen ohitustoiminto, jos [3] Hälytys on valittuna virtauskatkostoiminnoksi.

22-24 Virtauskatkosviive**Alue:****Toiminto:**

10 s* [1 - 600 s]

Aseta aika, jonka ajan pieni teho / pieni nopeus on tunnistettava signaalin aktivoimiseksi toimia varten. Jos tunnistus katkeaa ennen ajan päättymistä, ajastin käynnistyy uudelleen.

22-26 Kuivapumpputoiminto

Valitse haluamasi toiminto kuivapumppukäytölle.

Optio:**Toiminto:**

[0] * Pois päältä

[1] Varoitus

Taajuusmuuttaja toimii edelleen mutta aktivoi varoituksen kuivasta pumpusta [W93]. Taajuusmuuttajan digitaalilähtö tai sarjaliikenneväylä voi lähettää varoituksen muille laitteille.

[2] Hälytys

Taajuusmuuttaja pysähtyy ja aktivoi hälytyksen kuivasta pumpusta [A93]. Taajuusmuuttajan digitaalilähtö tai sarjaliikenneväylä voi lähettää hälytyksen toisille laitteille.

[3] Man. Reset Alarm

Taajuusmuuttaja pysähtyy ja aktivoi hälytyksen kuivasta pumpusta [A93]. Taajuusmuuttajan digitaalilähtö tai sarjaliikenneväylä voi lähettää hälytyksen toisille laitteille.

**Huom**Pientehotunnistuksen on oltava käytössä (par. 22-21 *Pientehotunnistus*) ja käynnistettynä (joko par. 22-3*, *Virtauskatkoston viritys* tai par. 22-20 *Pientehoautom.asetukset* avulla), jotta kuivan pumpun tunnistusta voisi käyttää.

**Huom**

Älä määritä kohdan par. 14-20 *Nollaustila* asetukseksi [13] Jatkuva autom. kuittaus, kun kohdan par. 22-26 *Kuivapumpputoiminto* asetuksena on [2] Hälytys. Tämä saa taajuusmuuttajan jatkuvasti vuorotellen käynnistymään ja pysähtymään, kun valittuna on kuivapumpputila.

**Huom**

Jos taajuusmuuttajan varustukseen kuuluu jatkuva nopeuden ohitus automaattisella ohitustoiminnolla, joka käynnistää ohituksen, jos taajuusmuuttajassa ilmenee sitkeä hälytystila, muista poistaa käytöstä ohituksen automaattinen ohitustoiminto, jos toiminnoksi pumppun kuivussa on valittu [2] Hälytys tai [3] Man. hälytyksen kuittaus.

22-27 Kuivapumppuviive**Alue:**

10 s* [0 - 600 s]

Toiminto:

Määrittää, miten pitkään kuivapumpputila on oltava aktiivinen ennen varoituksen tai hälytyksen aktivoimista.

22-30 Virtauskatkosteho**Alue:**

0.00 kW* [0.00 - 0.00 kW]

Toiminto:

Lasketun virtauskatkostehon lukema todellisella nopeudella. Jos teho laskee näytön arvoon, taajuusmuuttaja katsoo tilanteen virtauskatkostilanteeksi.

22-31 Tehonkorjauskerroin**Alue:**

100 %* [1 - 400 %]

Toiminto:

Tee korjauksia laskettuun tehoon kohdassa par. 22-30 *Virtauskatkosteho*. Jos virtauskatkos havaitaan, asetusta tulee pienentää. Jos virtauskatkosta ei kuitenkaan havaita silloin, kun se pitäisi havaita, asetusta tulee suurentaa yli 100 prosenttiin.

22-32 Alhainen nopeus [1/min]**Alue:**

Riippuu so- [Riippuu sovelluksesta]
velluksesta*

Toiminto:

Käytettävä, jos kohdan par. 0-02 *Moottorin nopeusyks.* asetuksena on RPM (parametri ei näy, jos valittuna on Hz).
Aseta käytetty nopeus 50 % tasolle.
Tätä toimintoa käytetään virtauskatkosten tunnistuksen säätämiseen tarvittavien arvojen tallentamiseen.

22-33 Alhainen nopeus [Hz]**Alue:**

Riippuu so- [Riippuu sovelluksesta]
velluksesta*

Toiminto:

Käytettävä, jos kohdan par. 0-02 *Moottorin nopeusyks.* asetuksena on Hz (parametri ei näy, jos valittuna on RPM).
Aseta käytetty nopeus 50 % tasolle.
Toimintoa käytetään virtauskatkosten tunnistuksen säätämiseen tarvittavien arvojen tallentamiseen.

22-34 Piennopeusteho [kW]**Alue:**

Riippuu so- [Riippuu sovelluksesta]
velluksesta*

Toiminto:

Käytettävä, jos kohdan par. 0-03 *Paikalliset asetukset* asetuksena on Kansainvälinen (parametri ei näy, jos valittuna on Pohjois-Amerikka).
Aseta tehonkulutus 50 % nopeuden tasolle.
Tätä toimintoa käytetään virtauskatkosten tunnistuksen säätämiseen tarvittavien arvojen tallentamiseen.

22-35 Piennopeusteho [hv]**Alue:**

Riippuu so- [Riippuu sovelluksesta]
velluksesta*

Toiminto:

Käytettävä, jos kohdan par. 0-03 *Paikalliset asetukset* asetuksena on Pohjois-Amerikka (parametri ei näy, jos valittuna on Kansainvälinen).
Aseta tehonkulutus 50 % nopeuden tasolle.
Tätä toimintoa käytetään virtauskatkosten tunnistuksen säätämiseen tarvittavien arvojen tallentamiseen.

22-36 Suuri nopeus [1/min]**Alue:**

Riippuu so- [Riippuu sovelluksesta]
velluksesta*

Toiminto:

Käytettävä, jos kohdan par. 0-02 *Moottorin nopeusyks.* asetuksena on RPM (parametri ei näy, jos valittuna on Hz).
Aseta käytetty nopeus 85 % tasolle.
Toimintoa käytetään virtauskatkosten tunnistuksen säätämiseen tarvittavien arvojen tallentamiseen.

22-37 Suuri nopeus [Hz]**Alue:**

Riippuu so- [Riippuu sovelluksesta]
velluksesta*

Toiminto:

Käytettävä, jos kohdan par. 0-02 *Moottorin nopeusyks.* asetuksena on Hz (parametri ei näy, jos valittuna on RPM).
Aseta käytetty nopeus 85 % tasolle.
Toimintoa käytetään virtauskatkosten tunnistuksen säätämiseen tarvittavien arvojen tallentamiseen.

22-38 Suurnopeusteho [kW]**Alue:**

Riippuu so- [Riippuu sovelluksesta]
velluksesta*

Toiminto:

Käytettävä, jos kohdan par. 0-03 *Paikalliset asetukset* asetuksena on Kansainvälinen (parametri ei näy, jos valittuna on Pohjois-Amerikka).
Aseta tehonkulutus 85 % nopeuden tasolle.
Tätä toimintoa käytetään virtauskatkosten tunnistuksen säätämiseen tarvittavien arvojen tallentamiseen.

22-39 Suurnopeusteho [hv]**Alue:**

Riippuu so- [Riippuu sovelluksesta]
velluksesta*

Toiminto:

Käytettävä, jos kohdan par. 0-03 *Paikalliset asetukset* asetuksena on Pohjois-Amerikka (parametri ei näy, jos valittuna on Kansainvälinen).
Aseta tehonkulutus 85 % nopeuden tasolle.
Tätä toimintoa käytetään virtauskatkosten tunnistuksen säätämiseen tarvittavien arvojen tallentamiseen.

22-40 Minimikäyntiaika**Alue:**

10 s* [0 - 600 s]

Toiminto:

Aseta haluamasi moottorin minimikäyntiaika käynnistyskomennon jälkeen (digitaalinen tulo tai väylä) ennen nukahdustilaan siirtymistä.

22-41 Minimilepoaika**Alue:**

10 s* [0 - 600 s]

Toiminto:

Aseta haluamasi minimiaika, jonka laite pysyy nukahdustilassa. Tämä ohittaa mahdolliset heräämisehdot.

22-42 Heräämisnopeus [1/min]**Alue:**

Riippuu so- [Riippuu sovelluksesta]
velluksesta*

Toiminto:

Käytettävä, jos kohdan par. 0-02 *Moottorin nopeusyks.* asetuksena on RPM (parametri ei näy, jos valittuna on Hz). Käytettävä vain, jos kohdan par. 1-00 *Konfiguraatiotila* asetuksena on Avoin piiri ja ulkoinen säädin käyttää nopeuden ohjearvoa.
Aseta ohjenupeus, jolla nukahdustila tulee peruuttaa.

22-43 Heräämisnopeus [Hz]**Alue:**

Riippuu so- [Riippuu sovelluksesta]
velluksesta-
ta*

Toiminto:

Käytettävä, jos kohdan par. 0-02 *Moottorin nopeusyks.* asetuksena on Hz (parametri ei näy, jos valittuna on RPM). Käytettävä vain, jos kohdan par. 1-00 *Konfiguraatiotila* asetuksena on Avoin piiri ja painetta ohjaava ulkoinen säädin käyttää nopeuden ohjearvoa.
Aseta ohjearvo, jolla nukahdustila tulee peruuttaa.

22-44 Heräämisohjearvo / tak.kytk.ero**Alue:**

10%* [0-100%]

Toiminto:

Käytettävä vain, jos par. 1-00 *Konfiguraatiotila* asetuksena on Suljettu piiri ja integroitua PI-säädintä käytetään paineen säätelyyn.
Aseta sallittu paineenlasku prosentteina asetuspisteestä paineelle (Pset) ennen nukahdustilan peruuttamista.

**Huom**

Käytettäessä sovellusta, jossa integroitu PI-säädin on asetettu käänteiseen ohjaukseen parametrissa 20-71 *PID, normaali/käänteinen ohjaus*, parametrissa 22-44 asetettu arvo lisätään automaattisesti.

6

22-45 Asetuspisteen lisäjännite**Alue:**

0 %* [-100 - 100 %]

Toiminto:

Käytettävä vain, jos kohdan par. 1-00 *Konfiguraatiotila* asetuksena on Avoin piiri ja käytetään integroitua PI-säädintä. Järjestelmissä, joissa käytetään esim. vakiopaineen ohjausta, kannattaa kasvattaa järjestelmän painetta ennen moottorin pysäyttämistä. Tämä pidentää aikaa, jonka moottori on pysähdyksissä, ja auttaa välttämään usein toistuvia käynnistyksiä/pysäytyksiä.
Aseta haluttu ylipaine-/lämpötila prosentteina paineen asetuspisteestä (Pset) / lämpötila ennen nukahdustilaan siirtymistä.
Jos asetus on 5 %, lisäpaine on Pset* 1,05. Negatiivisia arvoja voidaan käyttää esim. jäähdystornin säätelyyn, kun negatiivinen muutos on tarpeen.

22-46 Lisäjännitteen maksimikesto**Alue:**

60 s* [0 - 600 s]

Toiminto:

Käytettävä vain, jos kohdan par. 1-00 *Konfiguraatiotila* asetuksena on Suljettu piiri ja integroitua PI-säädintä käytetään paineen säätelyyn.
Aseta maksimiaika, jonka lisäjännitetila sallitaan. Jos asetettu aika ylittyy, siirrytään nukahdustilaan eikä odoteta asetetun lisäpaineen saavuttamista.

22-50 Käyrän loppumistoiminto**Optio:**

[0] * Pois päältä

Toiminto:

Käyrän lopun tarkkailu ei ole käytössä.

[1] Varoitus

Taajuusmuuttaja toimii edelleen mutta aktivoi varoituksen käyrän lopusta [W94]. Taajuusmuuttajan digitaalilähtö tai sarjaliikenneväylä voi lähettää varoituksen muille laitteille.

[2] Hälytys

Taajuusmuuttajan toiminta keskeytyy ja aktivoituu hälytys käyrän lopusta [A 94]. Taajuusmuuttajan digitaalilähtö tai sarjaliikenneväylä voi lähettää hälytyksen toisille laitteille.

[3] Man. Reset Alarm

Taajuusmuuttajan toiminta keskeytyy ja aktivoituu hälytys käyrän lopusta [A 94]. Taajuusmuuttajan digitaalilähtö tai sarjaliikenneväylä voi lähettää hälytyksen toisille laitteille.

**Huom**

Automaattinen uudelleenkäynnistys kuittaa hälytyksen ja käynnistää järjestelmän uudelleen.



Huom

Älä määritä kohdan par. 14-20 *Nollaustila* asetukseksi [13] Jatkuva autom. kuittaus, kun kohdan par. 22-50 *Käyrän loppumistoiminto* asetuksena on [2] Hälytys. Sen seurauksena olisi taajuusmuuttajan jatkuva vuorottainen toiminta ja pysähtyminen, kun havaitaan käyrän loppuvan.



Huom

Jos taajuusmuuttajan varustukseen kuuluu jatkuva nopeuden ohitus automaattisella ohitustoiminnolla, joka käynnistää ohituksen, jos taajuusmuuttajassa ilmenee pitkä hälytystila, muista poistaa käytöstä ohituksen automaattinen ohitustoiminto, jos toiminnoksi pumppu kuivussa on valittu [2] Hälytys tai [3] Man. Hälytyksen kuittaus valitaan käyrän lopun toiminnoksi.

22-51 Käyrän loppumisviive

Alue:

10 s* [0 - 600 s]

Toiminto:

Kun havaitaan käyrän loppuvan, aktivoituu ajastin. Kun tässä parametrissa asetettu aika kuluu loppuun ja käyrän loppumisehto on pysynyt samana koko ajan, aktivoituu parametrissa par. 22-50 *Käyrän loppumistoiminto* asetettu toiminto. Jos ehto ei enää täyty ajastetun ajan kuluessa loppuun, ajastin nollautuu.

22-80 Virtauksen kompensointi

Optio:

[0] * Pois käyt.

[1] Käytössä

Toiminto:

[0] *Ei käytössä:* Asetuspisteen kompensointi ei aktiivinen.

[1] *Käytössä:* Asetuspisteen kompensointi on aktiivinen. Kun tämä parametri otetaan käyttöön, päästään käyttämään virtauksen kompensoitua asetuspistettä.

22-81 Kulma-lineaarikäyrän arviointi

Alue:

100 %* [0 - 100 %]

Toiminto:

Esimerkki 1:

Tätä parametria säätämällä voidaan muokata ohjaukseen muotoa.
0 = Lineaarinen
100 % = Ihanteellinen muoto (teoriassa).



Huom

Huomaa: Ei näy kaskadikäytöllä.

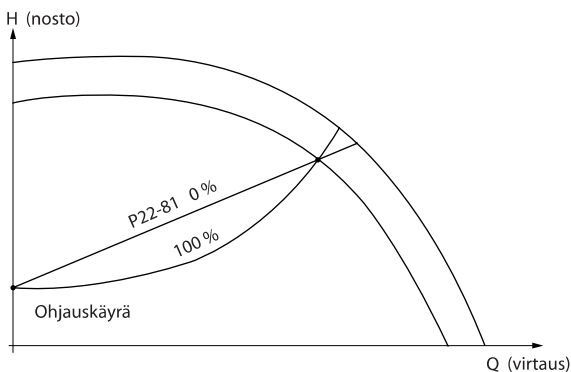

130BA388.11

22-82 Työpistelaskenta

Optio:

Toiminto:

Esimerkki 1: Nopeus järjestelmän suunnittelutyöpisteessä tunnetaan:

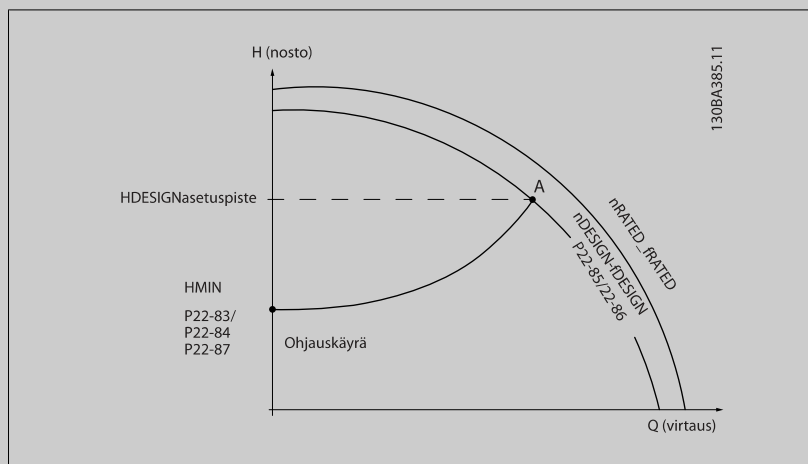

Datalehdessä, josta näkyvät tiettyjen laitteiden ominaisuudet eri nopeuksilla, näkee pisteiden H_{DESIGN} ja Q_{DESIGN} avulla pisteen A, joka on järjestelmän suunnittelutyöpiste. Pumpun ominaisuudet tässä pisteessä tulee tunnistaa ja ohjelmoida siihen liittyvä nopeus. Sulkemalla venttiilit ja säätämällä nopeutta, kunnes saavutetaan H_{MIN} , saadaan selville nopeus virtauskatkospisteessä. Siten parametria par. 22-81 *Kulma-lineaarikäyrän arviointi* säätämällä voidaan säätää ohjaukkyä loputtomasti.

Esimerkki 2:

Nopeutta järjestelmän suunnittelutyöpisteessä ei tiedetä: Jos nopeutta järjestelmän suunnittelutyöpisteessä ei tiedetä, on määritettävä datalehdessä toinen vertailupiste ohjaukkyä. Katsoamalla nimellinopeuskäyrää ja piirtämällä suunnittelupainekäyrä (H_{DESIGN} , piste C) voidaan määrittää virtaus tällä paineella Q_{RATED} . Samoin piirtämällä suunnitteluvirtauskäyrä (Q_{DESIGN} , piste D) voidaan määrittää paine H_D tällä virtauksella. Kun tiedetään nämä kaksi pistettä pumpun käyrällä sekä H_{MIN} edellä olevan kuvauksen mukaan, taajuusmuuttaja pystyy laskemaan vertailupisteen B ja piirtämään siten ohjaukkyä, johon sisältyy myös järjestelmän suunnittelutyöpiste A.

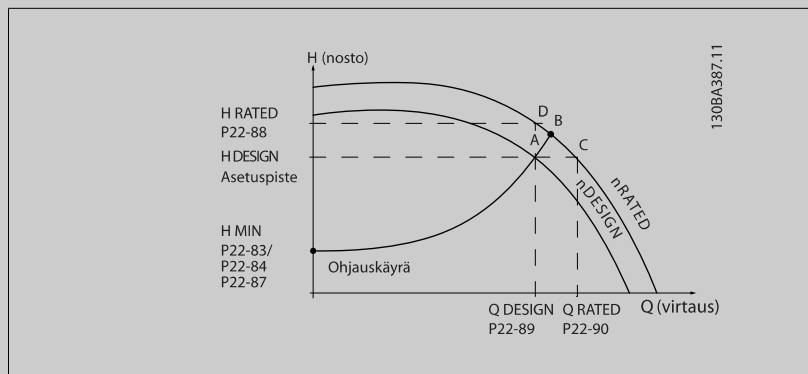

[0] * Pois käyt.

Ei käytössä [0]: Työpistelaskenta ei käytössä. Käytettävä, jos tunnetaan nopeus suunnittelupisteessä (ks. edellä oleva taulukko).

[1] Käytössä

Käytössä [1]: Työpistelaskenta on käytössä. Kun tämä parametri otetaan käyttöön, tuntematon järjestelmän suunnittelutyöpiste voidaan laskea 50/60 Hz:n nopeudella tulotiedoista, jotka on määritetty parametreissa par. 22-83 *Nopeus virtauskatk. [1/min]* par. 22-84 *Nopeus virtauskatk. [Hz]*, par. 22-87 *Paine virt.katkosnopeudella*, par. 22-88 *Paine nimellinopeudella*, par. 22-89 *Virtaus suunn.pisteessä* ja par. 22-90 *Virtaus nimellinop.*

22-84 Nopeus virtauskatk. [Hz]**Alue:**

Riippuu so- [Riippuu sovelluksesta]
velluksesta*

Toiminto:

Resoluutio 0,033 Hz.
Moottorin nopeus, jolla virtaus on tehokkaasti pysähtynyt ja minimipaine H_{MIN} saavutettu, tulee merkitä tähän hertseinä (Hz). Vaihtoehtoisesti parametriin par. 22-83 *Nopeus virtauskatk. [1/min]* voidaan kirjoittaa nopeus kierroksina minuutissa. Jos parametrissa par. 0-02 *Moottorin nopeusyks.* on päätetty käyttää hertsejä, tulee käyttää myös parametria par. 22-86 *Nopeus suunnitt.pisteessä [Hz]*. Sulkemalla venttiilit ja hidastamalla, kunnes saavutetaan minimipaine H_{MIN} , saadaan määritettyä tämä arvo.

22-85 Nopeus suunnitt.pisteessä [1/min]**Alue:**

Riippuu so- [Riippuu sovelluksesta]
velluksesta*

Toiminto:

Resoluutio 1 RPM
Näkyvää vain, kun parametrin par. 22-82 *Työpistelaskenta* asetuksena on *Ei käytössä*. Tässä tulee ilmoittaa kierroksina minuutissa moottorin nopeus, jolla saavutetaan järjestelmän suunnittelutyöpiste. Vaihtoehtoisesti voidaan kirjoittaa nopeus hertseinä (Hz) parametriin par. 22-86 *Nopeus suunnitt.pisteessä [Hz]*. Jos on päätetty käyttää kierroksia minuutissa parametrissa par. 0-02 *Moottorin nopeusyks.*, tulee käyttää myös parametria par. 22-83 *Nopeus virtauskatk. [1/min]*.

22-86 Nopeus suunnitt.pisteessä [Hz]**Alue:**

Riippuu so- [Riippuu sovelluksesta]
velluksesta*

Toiminto:

Resoluutio 0,033 Hz.
Näkyvää vain, kun parametrin par. 22-82 *Työpistelaskenta* asetuksena on *Ei käytössä*. Tässä tulee ilmoittaa hertseinä moottorin nopeus, jolla saavutetaan järjestelmän suunnittelutyöpiste. Vaihtoehtoisesti parametriin par. 22-85 *Nopeus suunnitt.pisteessä [1/min]* voidaan kirjoittaa nopeus kierroksina minuutissa. Jos parametrissa par. 0-02 *Moottorin nopeusyks.* on päätetty käyttää hertsejä, tulee käyttää myös parametria par. 22-83 *Nopeus virtauskatk. [1/min]*.

22-87 Paine virt.katkosnopeudella**Alue:**

0.000* [Application dependant]

Toiminto:

Ilmoita paine H_{MIN} , joka vastaa nopeutta virtauskatkoksen aikana ohjearvon/takaisinkytkennän yksiköissä.

Katso myös par. 22-82 *Työpisteen laskenta* kohta D.

22-88 Paine nimellisopeudella**Alue:**

999999.999 [Application dependant]
*

Toiminto:

Ilmoita painetta nimellisopeudella vastaava arvo ohjearvon/takaisinkytkennän yksikköinä. Tämän arvon voi määrittää pumpun datalehden avulla.

22-83 Nopeus virtauskatk. [1/min]**Alue:**

Riippuu so- [Riippuu sovelluksesta]
velluksesta*

Toiminto:

Resoluutio 1 RPM
Tähän tulee kirjoittaa kierroksina minuutissa (RPM) moottorin nopeus, jolla virtaus on nolla ja saavutetaan pienin paine H_{MIN} . Vaihtoehtoisesti voidaan kirjoittaa nopeus hertseinä (Hz) parametriin par. 22-84 *Nopeus virtauskatk. [Hz]*. Jos on päätetty käyttää kierroksia minuutissa parametrissa par. 0-02 *Moottorin nopeusyks.*, tulee käyttää myös parametria par. 22-85 *Nopeus suunnitt.pisteessä [1/min]*. Sulkemalla venttiilit ja hidastamalla, kunnes saavutetaan minimipaine H_{MIN} , saadaan määritettyä tämä arvo.

Katso myös par. 22-82 *Työpisteen laskenta* kohta C.

22-90 Virtaus nimellisnop.**Alue:**

0.000* [0.000 - 999999.999]

Toiminto:

Ilmoita virtausta nimellinopeudella vastaava arvo. Tämän arvon voi määrittää pumpun datalehden avulla.

6.3.11 23-0* Ajastetut toimet

Valitsemalla *Ajastetut toimet* voit määrittää toimia, jotka on suoritettava päivittäin tai viikoittain, esim. työaikojen ja muiden aikojen erilaisiin ohjearvoihin. Taajuusmuuttajaan voidaan ohjelmoida enintään 10 ajastettua toimea. Ajastetun toimen numero valitaan luettelosta siirryttäessä LCP-paneelista parametriryhmään 23-0*. Par. 23-00 *Käynnistysaika* – par. 23-04 *Esiintyminen* viittaavat sitten valitun ajastetun toimen numeroon. Jokainen ajastettu toimi on jaettu ON- ja OFF-aikaan, jolloin voidaan suorittaa kaksi eri toimenpidettä.

Kohdassa Ajastetut toiminnot ohjelmoidut toiminnot yhdistetään vastaavien digitaalitulojen, väylän ja SL-ohjaimenlogiikkaohjaimen kautta tulevien valvontatoimien kanssa kohdassa 8-5*O-5# Digitaalinen/väylä määritettyjen yhdistämissääntöjen mukaisesti.

6

**Huom**

Kello (parametriryhmä 0-7*) on ohjelmoitava oikein, jotta ajastetut toiminnot toimisivat oikein.

**Huom**

Asennettaessa analogista I/O MCB 109 -optiokorttia mukaan kuuluu päiväyksen ja ajan paristovarmistus.

Huom

PC-pohjainen konfigurointityökalu MCT 10DCT 10 sisältää erityisen oppaan ajastettujen toimintojen helppoon ohjelmointiin.

23-00 Käynnistysaika

Ryhmä [10]

Alue:Riippuu so- [Riippuu sovelluksesta]
vellukse-
ta***Toiminto:**

Määrittää ajastetun toiminnon käynnistymisaian.

**Huom**Taajuusmuuttajassa ei ole kellotoiminnon varmistusta, ja asetettu päiväys/kellonaika palaa oletusasetukseen (2000-01-01 00:00) sähkökatkoksen jälkeen, ellei asennettuna ole varmistuksella varustettua reaaliaikakellomodulia. Kohdassa par. 0-79 *Kellovika* voidaan ohjelmoida varoitus, jos kelloa ei ole asetettu oikein esim. sähkökatkoksen jälkeen.**23-01 PÄÄLLE-toiminto**

Ryhmä [10]

Optio:**Toiminto:**Valitse toiminta käynnissäoloaikana. Katso optioiden kuvaukset kohdasta par. 13-52 *SL-ohjaimen toiminto*.

[0] * POIS KÄYTÖSTÄ

[1] Ei toimint.

[2] Valitse asetukset 1

[3] Valitse asetukset 2

[4] Valitse asetukset 3

[5] Valitse asetukset 4

[10]	Valitse esival. ohj. 0
[11]	Valitse esival. ohj. 1
[12]	Valitse esival. ohj. 2
[13]	Valitse esival. ohj. 3
[14]	Valitse esival. ohj. 4
[15]	Valitse esival. ohj. 5
[16]	Valitse esival. ohj. 6
[17]	Valitse esival. ohj. 7
[18]	Valitse ramppi 1
[19]	Valitse ramppi 2
[22]	Käy
[23]	Käy vast.suunt.
[24]	Pysäytys
[26]	Tasavirtapysäytys
[27]	Rullaus
[32]	As. A:lle matala arvo
[33]	As. B:lle matala arvo
[34]	As. C:lle matala arvo
[35]	As. D:lle matala arvo
[36]	As. E:lle matala arvo
[37]	As. F:lle matala arvo
[38]	As. A:lle korkea arvo
[39]	As. B:lle korkea arvo
[40]	As. C:lle korkea arvo
[41]	As. D:lle korkea arvo
[42]	As. E:lle korkea arvo
[43]	As. F:lle korkea arvo
[60]	Nollaa laskuri A
[61]	Nollaa laskuri B
[80]	Lepotila

Huom

Vaihtoehdot [32] - [43], katso myös par.ryhmä 5-3*E-##, *Digit. lähdöt* ja 5-4*, *Releet*.

23-02 Pysäytysaika

Ryhmä [10]

Alue:

Riippuu so- [Riippuu sovelluksesta]
vellukse-
ta*

Toiminto:

Määrittää ajatetun toiminnan pysäytysajan.

**Huom**

Taajuusmuuttajassa ei ole kellotoiminnon varmistusta, ja asetettu päiväys/kellonaika palaa oletusasetukseen (2000-01-01 00:00) sähkökatkoksen jälkeen, ellei asennettuna ole varmistuksella varustettua reaaliaikakellomoduulia. Kohdassa par. 0-79 *Kellovika* voidaan ohjelmoida varoitus, jos kelloa ei ole asetettu oikein esim. sähkökatkoksen jälkeen.

23-03 POIS-toiminto

Ryhmä [10]

Optio:**Toiminto:**Valitse toiminta pysäytysaikana. Katso optioiden kuvaukset kohdasta par. 13-52 *SL-ohjaimen toiminto*.

[0] * POIS KÄYTÖSTÄ

[1] * Ei toimint.

[2] Valitse asetukset 1

[3] Valitse asetukset 2

[4] Valitse asetukset 3

[5] Valitse asetukset 4

[10] Valitse esival. ohj. 0

[11] Valitse esival. ohj. 1

[12] Valitse esival. ohj. 2

[13] Valitse esival. ohj. 3

[14] Valitse esival. ohj. 4

[15] Valitse esival. ohj. 5

[16] Valitse esival. ohj. 6

[17] Valitse esival. ohj. 7

[18] Valitse ramppi 1

[19] Valitse ramppi 2

[22] Käy

[23] Käy vast.suunt.

[24] Pysäytys

[26] Tasavirtapysäytys

[27] Rullaus

[32] As. A:lle matala arvo

[33] As. B:lle matala arvo

[34] As. C:lle matala arvo

[35] As. D:lle matala arvo

[36] As. E:lle matala arvo

[37] As. F:lle matala arvo

[38] As. A:lle korkea arvo

[39] As. B:lle korkea arvo

[40] As. C:lle korkea arvo

[41] As. D:lle korkea arvo

[42] As. E:lle korkea arvo

[43] As. F:lle korkea arvo

[60] Nollaa laskuri A

[61] Nollaa laskuri B

[80] Lepotila

23-04 Esiintyminen

Ryhmä [10]

Optio:**Toiminto:**

Valitse, mitä päivää/päiviä ajastettu toiminta koskee. Määritä työ-/vapaapäivät kohdissa par. 0-81 *Työpäivät*, par. 0-82 *Lisätyöpäivät* ja par. 0-83 *Lisävapaapäivät*.

[0] *	Joka päivä
[1]	Työpäivät
[2]	Vapaapäivät
[3]	Maanantai
[4]	Tiistai
[5]	Keskiviikko
[6]	Torstai
[7]	Perjantai
[8]	Lauantai
[9]	Sunnuntai

6

6.3.12 Vesisovellustoiminnot, 29-**

Ryhmä sisältää parametreja, joita käytetään vesi-/jätevesisovellusten tarkkailussa.

29-00 Ota putken täyttö käyttöön**Optio:****Toiminto:**

[0] * Pois käytöstä

Valitse Käytössä, jos haluat täyttää putket käyttäjän määrittämällä nopeudella.

[1] Käytössä

Valitse Käytössä, jos haluat täyttää putket käyttäjän määrittämällä nopeudella.

29-01 Putken täyttönopeus [RPM]**Alue:****Toiminto:**Nopeuden alaraja* [Nopeuden alaraja - Nopeuden ylä-
alaraja]

Aseta täyttönopeus vaakasuorien putkistojen täyttämiseen. Nopeuden voi valita joko hertseinä tai kierroksina minuutissa riippuen valinnoista, jotka on tehty parametrissa 4-11/4-13 (RPM) tai parametrissa 4-12/4-14 (Hz).

29-02 Putken täyttönopeus [Hz]**Alue:****Toiminto:**Moottorin nopeuden alaraja* [Nopeuden alaraja - Nopeuden ylä-
nopeuden alaraja]

Aseta täyttönopeus vaakasuorien putkistojen täyttämiseen. Nopeuden voi valita joko hertseinä tai kierroksina minuutissa riippuen valinnoista, jotka on tehty parametrissa 4-11/4-13 (RPM) tai parametrissa 4-12/4-14 (Hz).

29-03 Putken täyttöaika**Alue:****Toiminto:**

0 s* [0 - 3600 s]

Aseta määritetty aika putkien täytölle vaakaputkistoissa.

29-04 Putken täyttönopeus**Alue:****Toiminto:**

0,001 yks/ s* [0,001 – 999999,999 yks/s]

Määrittää täyttönopeuden yksikköinä/sekunti PI-säätimen avulla. Täyttönopeuden yksikköinä käytetään takaisinkytkennän yksiköitä/sekunti. Tätä toimintoa käytetään pystyputkistojen täyttämiseen, mutta se on aktiivinen aina vielä täyttöajan päätyttyä, kunnes saavutetaan putken täytön asetus-piste parametrissa 29-05.

29-05 Täysi asetuspiste**Alue:**

0 s* [0 – 999999,999 s]

Toiminto:

Määrittää täytetyn asetuspisteen, jonka kohdalla putken täyttötoiminto poistetaan käytöstä ja PID-säädin alkaa huolehtia ohjauksesta. Tätä toimintoa voidaan käyttää sekä vaaka- että pystyputkistoissa.

6.4 Parametrioitot

6.4.1 Oletusasetukset

Muutokset käytön aikana:

"TRUE" (oikein) tarkoittaa, että parametria voi muuttaa taajuusmuuttajan ollessa käytössä, ja "FALSE" (väärin) tarkoittaa, että taajuusmuuttaja on pysäytettävä, ennen kuin muutos voidaan tehdä.

4-Set-up (4 asetusta):

'All set-up' (kaikki kokoonpanot): parametri voidaan määrittää erikseen kuhunkin neljästä kokoonpanosta, eli yksittäisellä parametrilla voi olla neljä eri data-arvoa.

'1 set-up' (1 asetust): data-arvo on sama kaikissa asetuksissa.

SR:

Riippuu koosta

N/A (ei määr.):

Ei oletusarvoa käytettävissä.

Muunnosindeksi:

Tällä numerolla tarkoitetaan muuntolukemaa, jota käytetään kirjoitettaessa tai luettaessa taajuusmuuttajan avulla.

Muunn. indeksi	100	75	74	70	67	6	5	4	3	2	1	0	-1	-2	-3	-4	-5	-6
Muunn. kerroin	1	3600000	3600	60	1/60	1000000	100000	10000	1000	100	10	1	0.1	0.01	0.001	0.0001	0.00001	0.000001

Datatyyppi	Kuvaus	Tyyppi
2	Kokonaisluku 8	Int8
3	Kokonaisluku 16	Int16
4	Kokonaisluku 32	Int32
5	Etumerkitön 8	UInt8
6	Etumerkitön 16	UInt16
7	Etumerkitön 32	UInt32
9	Näkyvä teksti	VisStr
33	Normaloitu arvo 2 bittiä	N2
35	Bittisarja, johon kuuluu 16 Boolean muuttujaa	V2
54	Aikaero ilman päivämäärää	TimD

6.4.2 0-** Toiminta ja näyttö

Par. no. #	Parametrin kuvaus	Oletusarvo	4-set-up	Muutos käytön aikana	Muunto-kerroin	Tyyppi
0-0* Perusasetukset						
0-01	Kieli	[0] Englanti	1 set-up	TRUE	-	Uint8
0-02	Moottorin nopeusyks.	[1] Hz	2 set-ups	FALSE	-	Uint8
0-03	Paikalliset asetukset	[0] Kansainvälinen	2 set-ups	FALSE	-	Uint8
0-04	Toimintatila virran kytkentähetkellä	[0] Palauta	All set-ups	TRUE	-	Uint8
0-05	Paikallistilan yks.	[0] Moottorin nopeusyks.	2 set-ups	FALSE	-	Uint8
0-1* Asetustoiminnot						
0-10	Aktiiv. asetukset	[1] Asetukset 1	1 set-up	TRUE	-	Uint8
0-11	Ohjelmointiasetukset	[9] Aktiiv. asetukset	All set-ups	TRUE	-	Uint8
0-12	Nämä asetukset yhteydessä	[0] Ei linkitetty	All set-ups	FALSE	-	Uint8
0-13	Lukema: linkitetty asetukset	0 N/A	All set-ups	FALSE	0	Uint16
0-14	Lukema: Ohjelm. Asetukset / kanava	0 N/A	All set-ups	TRUE	0	Int32
0-2* LCP-näyttö						
0-20	Näytön rivi 1.1 pieni	1602	All set-ups	TRUE	-	Uint16
0-21	Näytön rivi 1.2 pieni	1614	All set-ups	TRUE	-	Uint16
0-22	Näytön rivi 1.3 pieni	1610	All set-ups	TRUE	-	Uint16
0-23	Näytön rivi 2 suuri	1613	All set-ups	TRUE	-	Uint16
0-24	Näytön rivi 3 suuri	1502	All set-ups	TRUE	-	Uint16
0-25	Oma valikko	ExpressionLimit	1 set-up	TRUE	0	Uint16
0-3* LCP:n oma lukema						
0-30	Oma lukemayksikkö	[1] %	All set-ups	TRUE	-	Uint8
0-31	Oman lukeman minimiarvo	ExpressionLimit	All set-ups	TRUE	-2	Int32
0-32	Oman lukeman maksimiarvo	100.00 CustomReadoutUnit	All set-ups	TRUE	-2	Int32
0-37	Näytön teksti 1	0 N/A	1 set-up	TRUE	0	VisStr[25]
0-38	Näytön teksti 2	0 N/A	1 set-up	TRUE	0	VisStr[25]
0-39	Näytön teksti 3	0 N/A	1 set-up	TRUE	0	VisStr[25]
0-4* LCP-näppäimistö						
0-40	LCP [Hand on] -näppäin	[1] Käytössä	All set-ups	TRUE	-	Uint8
0-41	LCP [Off]-näppäin	[1] Käytössä	All set-ups	TRUE	-	Uint8
0-42	LCP [Auto on] -näppäin	[1] Käytössä	All set-ups	TRUE	-	Uint8
0-43	LCP [Reset]-näppäin	[1] Käytössä	All set-ups	TRUE	-	Uint8
0-44	LCP:n [Off/Reset]-näppäin	[1] Käytössä	All set-ups	TRUE	-	Uint8
0-45	LCP:n [taajuusmuuttajan ohitus] -näppäin	[1] Käytössä	All set-ups	TRUE	-	Uint8
0-5* Kopioi/tallenna						
0-50	LCP-kopiointi	[0] Ei kopiota	All set-ups	FALSE	-	Uint8
0-51	Asetusten kopio	[0] Ei kopiota	All set-ups	FALSE	-	Uint8
0-6* Salasana						
0-60	Päävalikon salasana	100 N/A	1 set-up	TRUE	0	Int16
0-61	Päävalikon käyttö ilman salasanaa	[0] Täysi käyttöoikeus	1 set-up	TRUE	-	Uint8
0-65	Oman valikon salasana	200 N/A	1 set-up	TRUE	0	Int16
0-66	Oman valikon käyttö ilman salasanaa	[0] Täysi käyttöoikeus	1 set-up	TRUE	-	Uint8
0-7* Kellon asetukset						
0-70	Päiväys ja aika	ExpressionLimit	All set-ups	TRUE	0	TimeOfDay
0-71	Päiväyksen muoto	null	1 set-up	TRUE	-	Uint8
0-72	Ajan muoto	null	1 set-up	TRUE	-	Uint8
0-74	DST/kesäaika	[0] Ei käyt.	1 set-up	TRUE	-	Uint8
0-76	DST/kesäajan alku	ExpressionLimit	1 set-up	TRUE	0	TimeOfDay
0-77	DST/kesäajan päättyminen	ExpressionLimit	1 set-up	TRUE	0	TimeOfDay
0-79	Kellovika	null	1 set-up	TRUE	-	Uint8
0-81	Työpäivät	null	1 set-up	TRUE	-	Uint8
0-82	Lisätyöpäivät	ExpressionLimit	1 set-up	TRUE	0	TimeOfDay
0-83	Lisävapaapäivät	ExpressionLimit	1 set-up	TRUE	0	TimeOfDay
0-89	Päiväys- ja aikalukema	0 N/A	All set-ups	TRUE	0	VisStr[25]

6.4.3 1-** Kuorm./moott.

Par. no. #	Parametrin kuvaus	Oletusarvo	4-set-up	Muutos käytön aikana	Muunto-kerroin	Tyyppi
1-0* Yleiset asetukset						
1-00	Konfiguraatiotila	null	All set-ups	TRUE	-	Uint8
1-03	Momentin ominaiskäyrä	[3] Autom.energia optim. VT	All set-ups	TRUE	-	Uint8
1-06	Clockwise Direction	[0] Normal	All set-ups	FALSE	-	Uint8
1-2* Moottoridata						
1-20	Moottorin teho [kW]	ExpressionLimit	All set-ups	FALSE	1	Uint32
1-21	Moott. teho [hv]	ExpressionLimit	All set-ups	FALSE	-2	Uint32
1-22	Moottorin jännite	ExpressionLimit	All set-ups	FALSE	0	Uint16
1-23	Moottorin taajuus	ExpressionLimit	All set-ups	FALSE	0	Uint16
1-24	Moottorin virta	ExpressionLimit	All set-ups	FALSE	-2	Uint32
1-25	Moottorin nimellinopeus	ExpressionLimit	All set-ups	FALSE	67	Uint16
1-28	Moott. pyör. tarkistus	[0] Pois päältä	All set-ups	FALSE	-	Uint8
1-29	Automaattinen moottorin sovitin (AMA)	[0] Ei käytössä	All set-ups	FALSE	-	Uint8
1-3* Laaj.moottoritied.						
1-30	Staattorin resistanssi (Rs)	ExpressionLimit	All set-ups	FALSE	-4	Uint32
1-31	Roottorin resistanssi (Rr)	ExpressionLimit	All set-ups	FALSE	-4	Uint32
1-35	Pääreaktanssi (Xh)	ExpressionLimit	All set-ups	FALSE	-4	Uint32
1-36	Rautahävion resistanssi (Rfe)	ExpressionLimit	All set-ups	FALSE	-3	Uint32
1-39	Moottorin napaluku	ExpressionLimit	All set-ups	FALSE	0	Uint8
1-5* Kuorm.riippuv. as.						
1-50	Moott. magnetisointi, kun nopeus 0	100 %	All set-ups	TRUE	0	Uint16
1-51	Min.nopeus norm. magnetointi [RPM]	ExpressionLimit	All set-ups	TRUE	67	Uint16
1-52	Min.nopeus norm. magnetointi [Hz]	ExpressionLimit	All set-ups	TRUE	-1	Uint16
1-58	Flystart Test Pulses Current	30 %	All set-ups	FALSE	0	Uint16
1-59	Flystart Test Pulses Frequency	200 %	All set-ups	FALSE	0	Uint16
1-6* Kuorm. riippuv. as.						
1-60	Kuormit. kompens. pienellä nopeudella	100 %	All set-ups	TRUE	0	Int16
1-61	Kuorm. kompens. suurella nopeudella	100 %	All set-ups	TRUE	0	Int16
1-62	Jättämäkompensointi	0 %	All set-ups	TRUE	0	Int16
1-63	Jättämäkompensoinnin aikavakio	ExpressionLimit	All set-ups	TRUE	-2	Uint16
1-64	Resonanssivaimennus	100 %	All set-ups	TRUE	0	Uint16
1-65	Resonanssivaimennuksen aikavakio	5 ms	All set-ups	TRUE	-3	Uint8
1-7* Käynnistyssäädöt						
1-71	Käynnistysviive	0.0 s	All set-ups	TRUE	-1	Uint16
1-73	Kytkeyt. pyöriv. moott.	[0] Pois käyt.	All set-ups	TRUE	-	Uint8
1-77	Compressor Start Max Speed [RPM]	ExpressionLimit	All set-ups	TRUE	67	Uint16
1-78	Compressor Start Max Speed [Hz]	ExpressionLimit	All set-ups	TRUE	-1	Uint16
1-79	Compressor Start Max Time to Trip	5.0 s	All set-ups	TRUE	-1	Uint8
1-8* Pysäytyssäädöt						
1-80	Toiminto pysäytet.	[0] Rullaus	All set-ups	TRUE	-	Uint8
1-81	Min.nopeus toiminnolle pysäyt. [rpm]	ExpressionLimit	All set-ups	TRUE	67	Uint16
1-82	Min.nopeus toiminnolle pysäyt. [Hz]	ExpressionLimit	All set-ups	TRUE	-1	Uint16
1-86	Lauk.nopeuden alaraja [RPM]	ExpressionLimit	All set-ups	TRUE	67	Uint16
1-87	Lauk.nopeuden alaraja [Hz]	ExpressionLimit	All set-ups	TRUE	-1	Uint16
1-9* Moottorin lämpötila						
1-90	Moottorin lämpösuojaus	[4] ETR-laukaisu 1	All set-ups	TRUE	-	Uint8
1-91	Moott. ulk. puhallin	[0] Ei	All set-ups	TRUE	-	Uint16
1-93	Termistorilähde	[0] Ei mitään	All set-ups	TRUE	-	Uint8

6.4.4 2-** Jarrut

Par. no. #	Parametrin kuvaus	Oletusarvo	4-set-up	Muutos käytön aikana	Muunto-kerroin	Tyyppi
2-0* DC-jarru						
2-00	DC-pito-/esilämm.virta	50 %	All set-ups	TRUE	0	Uint8
2-01	DC-jarrun virta	50 %	All set-ups	TRUE	0	Uint16
2-02	DC-jarrutusaika	10.0 s	All set-ups	TRUE	-1	Uint16
2-03	DC-jarrun kytkeytymisnop. [1/min]	ExpressionLimit	All set-ups	TRUE	67	Uint16
2-04	DC-jarrun kytkeytymisnop. [Hz]	ExpressionLimit	All set-ups	TRUE	-1	Uint16
2-1* Jarruen toiminnot						
2-10	Jarrun toiminto	[0] Ei käytössä	All set-ups	TRUE	-	Uint8
2-11	Jarruvastus (ohm)	ExpressionLimit	All set-ups	TRUE	-2	Uint32
2-12	Jarrutehon raja (kW)	ExpressionLimit	All set-ups	TRUE	0	Uint32
2-13	Jarrutustehon valvonta	[0] Ei käytössä	All set-ups	TRUE	-	Uint8
2-15	Jarrun tarkistus	[0] Ei käytössä	All set-ups	TRUE	-	Uint8
2-16	AC-jarrun maks. virta	100.0 %	All set-ups	TRUE	-1	Uint32
2-17	Ylijännitevalvonta	[2] Käytössä	All set-ups	TRUE	-	Uint8

6.4.5 3-** Ohjearvo / rampit

Par. no. #	Parametrin kuvaus	Oletusarvo	4-set-up	Muutos käytön aikana	Muunto-kerroin	Tyyppi
3-0* Ohjearvon rajat						
3-02	Minimiohjearvo	ExpressionLimit	All set-ups	TRUE	-3	Int32
3-03	Maksimiohjearvo	ExpressionLimit	All set-ups	TRUE	-3	Int32
3-04	Ohjearvotoiminto	null	All set-ups	TRUE	-	Uint8
3-1* Ohjearvot						
3-10	Esiasetettu ohjearvo	0.00 %	All set-ups	TRUE	-2	Int16
3-11	Ryömintänopeus [Hz]	ExpressionLimit	All set-ups	TRUE	-1	Uint16
3-13	Ohjearvon paikka	[0] Yht. käsi/aut.käytt.	All set-ups	TRUE	-	Uint8
3-14	Esiaset. suhteellinen ohjearvo	0.00 %	All set-ups	TRUE	-2	Int32
3-15	Ohjearvo 1 Lähde	[1] Analoginen tulo 53	All set-ups	TRUE	-	Uint8
3-16	Ohjearvo 2 Lähde	[20] Digit. pot.metri	All set-ups	TRUE	-	Uint8
3-17	Ohjearvo 3 Lähde	[0] Ei toimintoa	All set-ups	TRUE	-	Uint8
3-19	Ryömintänopeus [RPM]	ExpressionLimit	All set-ups	TRUE	67	Uint16
3-4* Ramppi 1						
3-41	Ramppi 1:n nousuaika	ExpressionLimit	All set-ups	TRUE	-2	Uint32
3-42	Ramppi 1 rampin seisonta-aika	ExpressionLimit	All set-ups	TRUE	-2	Uint32
3-5* Ramppi 2						
3-51	Ramppi 2:n nousuaika	ExpressionLimit	All set-ups	TRUE	-2	Uint32
3-52	Ramppi 2 rampin seisonta-aika	ExpressionLimit	All set-ups	TRUE	-2	Uint32
3-8* Muut rampit						
3-80	Ryöm. ramppiaika	ExpressionLimit	All set-ups	TRUE	-2	Uint32
3-81	Pikapysäytyksen ramppiaika	ExpressionLimit	2 set-ups	TRUE	-2	Uint32
3-82	Starting Ramp Up Time	ExpressionLimit	2 set-ups	TRUE	-2	Uint32
3-9* Digit. pot.metri						
3-90	Askelkoko	0.10 %	All set-ups	TRUE	-2	Uint16
3-91	Ramppiaika	1.00 s	All set-ups	TRUE	-2	Uint32
3-92	Tehon palautus	[0] Ei käytössä	All set-ups	TRUE	-	Uint8
3-93	Maksimiraja	100 %	All set-ups	TRUE	0	Int16
3-94	Minimiraja	0 %	All set-ups	TRUE	0	Int16
3-95	Ramppiviive	ExpressionLimit	All set-ups	TRUE	-3	TimD

6

6.4.6 4-** Rajat / varoitukset

Par. no. #	Parametrin kuvaus	Oletusarvo	4-set-up	Muutos käytön aikana	Muunto-kerroin	Tyyppi
4-1* Moottorin rajat						
4-10	Moott.pyör.nop suunta	[2] Molem. suunnat	All set-ups	FALSE	-	Uint8
4-11	Moott. nopeuden alaraja [RPM]	ExpressionLimit	All set-ups	TRUE	67	Uint16
4-12	Moott. nopeuden alaraja [Hz]	ExpressionLimit	All set-ups	TRUE	-1	Uint16
4-13	Moott. nopeuden yläaraja [RPM]	ExpressionLimit	All set-ups	TRUE	67	Uint16
4-14	Moott. nopeuden yläaraja [Hz]	ExpressionLimit	All set-ups	TRUE	-1	Uint16
4-16	Moottorin momenttiraja	ExpressionLimit	All set-ups	TRUE	-1	Uint16
4-17	Generatiivinen momenttiraja	100.0 %	All set-ups	TRUE	-1	Uint16
4-18	Virtaraja	ExpressionLimit	All set-ups	TRUE	-1	Uint32
4-19	Enimmäislähtötaajuus	ExpressionLimit	All set-ups	FALSE	-1	Uint16
4-5* Sääd. Varoitukset						
4-50	Varoitus alhaisesta virrasta	0.00 A	All set-ups	TRUE	-2	Uint32
4-51	Varoitus suuresta virrasta	ImaxVLT (P1637)	All set-ups	TRUE	-2	Uint32
4-52	Varoitus alhaisesta nopeudesta	0 RPM	All set-ups	TRUE	67	Uint16
4-53	Varoitus suuresta nopeudesta	outputSpeedHighLimit (P413)	All set-ups	TRUE	67	Uint16
4-54	Varoitus pieni ohjearvo	-999999.999 N/A	All set-ups	TRUE	-3	Int32
4-55	Varoitus suuri ohjearvo	999999.999 N/A	All set-ups	TRUE	-3	Int32
4-56	Varoitus pieni tak.kytk.	-999999.999 ProcessCtrlUnit	All set-ups	TRUE	-3	Int32
4-57	Varoitus korkea tak.kytk.	999999.999 ProcessCtrlUnit	All set-ups	TRUE	-3	Int32
4-58	Moottorin vaihtoiminto puuttuu	[2] Laukaisu 1000 ms	All set-ups	TRUE	-	Uint8
4-6* Ohitusnopeus						
4-60	Ohitusnopeus nopeudesta [RPM]	ExpressionLimit	All set-ups	TRUE	67	Uint16
4-61	Ohitusnopeus taajuudesta [Hz]	ExpressionLimit	All set-ups	TRUE	-1	Uint16
4-62	Ohitusnopeus nopeuteen [RPM]	ExpressionLimit	All set-ups	TRUE	67	Uint16
4-63	Ohitusnopeus taajuuteen [Hz]	ExpressionLimit	All set-ups	TRUE	-1	Uint16
4-64	Puoliaut. ohitusasetukset	[0] Pois päältä	All set-ups	FALSE	-	Uint8

6.4.7 5-** Digitaalinen tulo/lähtö

Par. no. #	Parametrin kuvaus	Oletusarvo	4-set-up	Muutos käytön aikana	Muunto-kerroin	Tyyppi
5-0* Digit. I/O-tila						
5-00	Digit. I/O-tila	[0] PNP - akt. jännitt. 24V	All set-ups	FALSE	-	Uint8
5-01	Liittimen 27 tila	[0] Tulo	All set-ups	TRUE	-	Uint8
5-02	Liittimen 29 tila	[0] Tulo	All set-ups	TRUE	-	Uint8
5-1* Digit. tulot						
5-10	Liitin 18, digitaalitulo	[8] Käynnistys	All set-ups	TRUE	-	Uint8
5-11	Liitin 19, digitaalitulo	[0] Ei toimintoa	All set-ups	TRUE	-	Uint8
5-12	Liitin 27, digitaalitulo	null	All set-ups	TRUE	-	Uint8
5-13	Liitin 29, digitaalitulo	[14] Ryömintä	All set-ups	TRUE	-	Uint8
5-14	Liitin 32, digitaalitulo	[0] Ei toimintoa	All set-ups	TRUE	-	Uint8
5-15	Liitin 33, digitaalitulo	[0] Ei toimintoa	All set-ups	TRUE	-	Uint8
5-16	Liitin X30/2 digitaalitulo	[0] Ei toimintoa	All set-ups	TRUE	-	Uint8
5-17	Liitin X30/3 digitaalitulo	[0] Ei toimintoa	All set-ups	TRUE	-	Uint8
5-18	Liitin X30/4 digitaalitulo	[0] Ei toimintoa	All set-ups	TRUE	-	Uint8
5-3* Digit. lähdöt						
5-30	Liitin 27, digitaalinen lähtö	[0] Ei toimintoa	All set-ups	TRUE	-	Uint8
5-31	Liitin 29, digitaalinen lähtö	[0] Ei toimintoa	All set-ups	TRUE	-	Uint8
5-32	Liitin X30/6 digit. lähtö (MCB 101)	[0] Ei toimintoa	All set-ups	TRUE	-	Uint8
5-33	Liitin X30/7 digit. lähtö (MCB 101)	[0] Ei toimintoa	All set-ups	TRUE	-	Uint8
5-4* Releet						
5-40	Toimintorele	null	All set-ups	TRUE	-	Uint8
5-41	Rele, vetoviive	0.01 s	All set-ups	TRUE	-2	Uint16
5-42	Rele, päästöviive	0.01 s	All set-ups	TRUE	-2	Uint16
5-5* Pulssitulo						
5-50	Liitin 29, alhainen taajuus	100 Hz	All set-ups	TRUE	0	Uint32
5-51	Liitin 29, suuri taajuus	100 Hz	All set-ups	TRUE	0	Uint32
5-52	Liitin 29, pieni ohje-/takaisink. Arvo	0.000 N/A	All set-ups	TRUE	-3	Int32
5-53	Liitin 29, suuri ohje-/takaisink. Arvo	100.000 N/A	All set-ups	TRUE	-3	Int32
5-54	Pulssisuodattimen aikavakio #29	100 ms	All set-ups	FALSE	-3	Uint16
5-55	Liitin 33, alhainen taajuus	100 Hz	All set-ups	TRUE	0	Uint32
5-56	Liitin 33, suuri taajuus	100 Hz	All set-ups	TRUE	0	Uint32
5-57	Liitin 33, pieni ohje-/takaisink. Arvo	0.000 N/A	All set-ups	TRUE	-3	Int32
5-58	Liitin 33, suuri ohje-/takaisink. Arvo	100.000 N/A	All set-ups	TRUE	-3	Int32
5-59	Pulssisuodattimen aikavakio #33	100 ms	All set-ups	FALSE	-3	Uint16
5-6* Pulssilähtö						
5-60	Liitin 27, pulssilähtömuuttaja	[0] Ei toimintoa	All set-ups	TRUE	-	Uint8
5-62	Pulssilähdön maks.taaaj. #27	5000 Hz	All set-ups	TRUE	0	Uint32
5-63	Liitin 29, pulssilähtömuuttaja	[0] Ei toimintoa	All set-ups	TRUE	-	Uint8
5-65	Pulssilähdön maks.taaaj. #29	5000 Hz	All set-ups	TRUE	0	Uint32
5-66	Liitin X30/6 pulssilähtömuuttaja	[0] Ei toimintoa	All set-ups	TRUE	-	Uint8
5-68	Pulssilähdön maks.taaaj. #X30/6	5000 Hz	All set-ups	TRUE	0	Uint32
5-9* Väylä valvottu						
5-90	Digitaalisen & Releväylän valvonta	0 N/A	All set-ups	TRUE	0	Uint32
5-93	Pulssilähtö #27 väylän valvonta	0.00 %	All set-ups	TRUE	-2	N2
5-94	Pulssilähtö #27 aikakatkaisun esiasetus	0.00 %	1 set-up	TRUE	-2	Uint16
5-95	Pulssilähtö #29 väylän valvonta	0.00 %	All set-ups	TRUE	-2	N2
5-96	Pulssilähtö #29 aikakatkaisun esiasetus	0.00 %	1 set-up	TRUE	-2	Uint16
5-97	Pulssilähtö #30/6 väylän valvonta	0.00 %	All set-ups	TRUE	-2	N2
5-98	Pulssilähtö #30/6 aikakatkaisun esiasetus	0.00 %	1 set-up	TRUE	-2	Uint16

6.4.8 6-** Anal. tulo/lähtö

Par. no. #	Parametrin kuvaus	Oletusarvo	4-set-up	Muutos käytön aikana	Muunto-kerroin	Tyyppi
6-0* Analog. I/O-tila						
6-00	"Elävä nolla" aikakatk.aika	10 s	All set-ups	TRUE	0	Uint8
6-01	"Elävä nolla" aikakatk.toiminto	[0] Ei käytössä	All set-ups	TRUE	-	Uint8
6-02	Fire Mode -tilan "Elävä nolla" -aikakatk.toiminto	[0] Ei käytössä	All set-ups	TRUE	-	Uint8
6-1* Analog. tulo 53						
6-10	Liitin 53 alijännite	0.07 V	All set-ups	TRUE	-2	Int16
6-11	Liitin 53 ylijännite	10.00 V	All set-ups	TRUE	-2	Int16
6-12	Liitin 53 alivirta	4.00 mA	All set-ups	TRUE	-5	Int16
6-13	Liitin 53 ylivirta	20.00 mA	All set-ups	TRUE	-5	Int16
6-14	Liitin 53 pieni ohjearvo/takaisink. Arvo	0.000 N/A	All set-ups	TRUE	-3	Int32
6-15	Liitin 53 suuri ohjearvo/tak.k. Arvo	ExpressionLimit	All set-ups	TRUE	-3	Int32
6-16	Liitin 53 suodatinaikavakio	0.001 s	All set-ups	TRUE	-3	Uint16
6-17	Liitin 53 elävä nolla	[1] Käytössä	All set-ups	TRUE	-	Uint8
6-2* Analog. tulo 54						
6-20	Liitin 54 alijännite	0.07 V	All set-ups	TRUE	-2	Int16
6-21	Liitin 54 ylijännite	10.00 V	All set-ups	TRUE	-2	Int16
6-22	Liitin 54 alivirta	4.00 mA	All set-ups	TRUE	-5	Int16
6-23	Liitin 54 ylivirta	20.00 mA	All set-ups	TRUE	-5	Int16
6-24	Liitin 54 pieni ohjearvo/takaisink. Arvo	0.000 N/A	All set-ups	TRUE	-3	Int32
6-25	Liitin 54 suuri ohjearvo/tak.k. Arvo	100.000 N/A	All set-ups	TRUE	-3	Int32
6-26	Liitin 54 suodatinaikavakio	0.001 s	All set-ups	TRUE	-3	Uint16
6-27	Liitin 54 elävä nolla	[1] Käytössä	All set-ups	TRUE	-	Uint8
6-3* Analog. tulo X30/11						
6-30	Liitin X30/11 alijännite	0.07 V	All set-ups	TRUE	-2	Int16
6-31	Liitin X30/11 ylijännite	10.00 V	All set-ups	TRUE	-2	Int16
6-34	Liitin X30/11 pieni ohje-/takaisink. arvo	0.000 N/A	All set-ups	TRUE	-3	Int32
6-35	Liit. X30/11 suuri ohje-/tak.k.arvo	100.000 N/A	All set-ups	TRUE	-3	Int32
6-36	Liitin X30/11 suodatimen aikavakio	0.001 s	All set-ups	TRUE	-3	Uint16
6-37	Liit. X30/11 elävä nolla	[1] Käytössä	All set-ups	TRUE	-	Uint8
6-4* Analog. tulo X30/12						
6-40	Liitin X30/12 alijännite	0.07 V	All set-ups	TRUE	-2	Int16
6-41	Liitin X30/12 ylijännite	10.00 V	All set-ups	TRUE	-2	Int16
6-44	Liitin X30/12 pieni ohje-/takaisink. arvo	0.000 N/A	All set-ups	TRUE	-3	Int32
6-45	Liit. X30/12 suuri ohje-/tak.k.arvo	100.000 N/A	All set-ups	TRUE	-3	Int32
6-46	Liitin X30/12 suodatimen aikavakio	0.001 s	All set-ups	TRUE	-3	Uint16
6-47	Liit. X30/12 elävä nolla	[1] Käytössä	All set-ups	TRUE	-	Uint8
6-5* Analog. lähtö 42						
6-50	Liitin 42, lähtö	null	All set-ups	TRUE	-	Uint8
6-51	Liitin 42 lähdön min. skaalaus	0.00 %	All set-ups	TRUE	-2	Int16
6-52	Liitin 42 lähdön maks. skaalaus	100.00 %	All set-ups	TRUE	-2	Int16
6-53	Liitin 42, lähtö, väylän valvonta	0.00 %	All set-ups	TRUE	-2	N2
6-54	Liitin 42 lähdön aikakatkaisun esiasetus	0.00 %	1 set-up	TRUE	-2	Uint16
6-6* Analog. lähtö X30/8						
6-60	Liitin X30/8 lähtö	[0] Ei toimintoa	All set-ups	TRUE	-	Uint8
6-61	Liitin X30/8 min.skaalaus	0.00 %	All set-ups	TRUE	-2	Int16
6-62	Liitin X30/8 maks.skaalaus	100.00 %	All set-ups	TRUE	-2	Int16
6-63	Liitin X30/8 lähtö, väylän valvonta	0.00 %	All set-ups	TRUE	-2	N2
6-64	Liitin X30/8 lähdön aikakatkaisun esiasetus	0.00 %	1 set-up	TRUE	-2	Uint16

6.4.9 8- Tiedonsiirto ja asetukset**

Par. no. #	Parametrin kuvaus	Oletusarvo	4-set-up	Muutos käytön aikana	Muunto-kerron	Tyyppi
8-0* Yleiset asetukset						
8-01	Ohjauspaikka	null	All set-ups	TRUE	-	Uint8
8-02	Ohjauslähde	null	All set-ups	TRUE	-	Uint8
8-03	Ohjauksen aikakatka.aika	ExpressionLimit	1 set-up	TRUE	-1	Uint32
8-04	Ohjauksen aikakatkaisutoiminto	[0] Ei käytössä	1 set-up	TRUE	-	Uint8
8-05	Aikakatkaisun lopetustoiminto	[1] Palauta asetukset	1 set-up	TRUE	-	Uint8
8-06	Nollaa ohjauksen aikakatkaistu	[0] Älä nollaa	All set-ups	TRUE	-	Uint8
8-07	Diagnoosilaukaisin	[0] Ei käytössä	2 set-ups	TRUE	-	Uint8
8-1* Ohjausasetukset						
8-10	Ohjausprofiili	[0] FC-profiili	All set-ups	FALSE	-	Uint8
8-13	Konfiguroitava tilasana STW	[1] Profiilin oletus	All set-ups	TRUE	-	Uint8
8-3* FC-portin aset.						
8-30	Protokolla	null	1 set-up	TRUE	-	Uint8
8-31	Osoite	ExpressionLimit	1 set-up	TRUE	0	Uint8
8-32	Baudinopeus	null	1 set-up	TRUE	-	Uint8
8-33	Pariteetti / pysäytysbitit	null	1 set-up	TRUE	-	Uint8
8-34	Estimated cycle time	0 ms	2 set-ups	TRUE	-3	Uint32
8-35	Vasteen minimiviive	ExpressionLimit	1 set-up	TRUE	-3	Uint16
8-36	Vasteen maksimiviive	ExpressionLimit	1 set-up	TRUE	-3	Uint16
8-37	Ominaisuuksien välinen maksimiviive	ExpressionLimit	1 set-up	TRUE	-5	Uint16
8-4* FC MC protok.aset.						
8-40	Sähkeen valinta	[1] Standardisähke 1	2 set-ups	TRUE	-	Uint8
8-42	PCD write configuration	ExpressionLimit	All set-ups	TRUE	-	Uint16
8-43	PCD read configuration	ExpressionLimit	All set-ups	TRUE	-	Uint16
8-5* Digit./väylä						
8-50	Rullauksen valinta	[3] Logiikka TAI	All set-ups	TRUE	-	Uint8
8-52	DC-jarrun valinta	[3] Logiikka TAI	All set-ups	TRUE	-	Uint8
8-53	Aloita valinta	[3] Logiikka TAI	All set-ups	TRUE	-	Uint8
8-54	Käänteinen valinta	null	All set-ups	TRUE	-	Uint8
8-55	Asetusten valinta	[3] Logiikka TAI	All set-ups	TRUE	-	Uint8
8-56	Esiaset. ohjearvon valinta	[3] Logiikka TAI	All set-ups	TRUE	-	Uint8
8-7* BACnet						
8-70	BACnet-laitemalli	1 N/A	1 set-up	TRUE	0	Uint32
8-72	MS/TP Max -isännät	127 N/A	1 set-up	TRUE	0	Uint8
8-73	MS/TP Max -infokehukset	1 N/A	1 set-up	TRUE	0	Uint16
8-74	"I-Am" huolto	[0] Kuitt. verkkoj. k.	1 set-up	TRUE	-	Uint8
8-75	Alustussalasana	ExpressionLimit	1 set-up	TRUE	0	VisStr[2 0]
8-8* FC-portin diagnostiikka						
8-80	Väylän viestimäärä	0 N/A	All set-ups	TRUE	0	Uint32
8-81	Väylän virhemäärä	0 N/A	All set-ups	TRUE	0	Uint32
8-82	Orjan saap. viestit	0 N/A	All set-ups	TRUE	0	Uint32
8-83	Orjan virhemäärä	0 N/A	All set-ups	TRUE	0	Uint32
8-84	Orjan lähet. viestit	0 N/A	All set-ups	TRUE	0	Uint32
8-85	Orjan aikakatkaistusvirheet	0 N/A	All set-ups	TRUE	0	Uint32
8-89	Diagnostiikkaluku	0 N/A	1 set-up	TRUE	0	Int32
8-9* Väyl.ryöm.						
8-90	Väyl. ryöm. 1 nopeus	100 RPM	All set-ups	TRUE	67	Uint16
8-91	Väyl. ryöm. 2 nopeus	200 RPM	All set-ups	TRUE	67	Uint16
8-94	Väylän tak.kytk. 1	0 N/A	1 set-up	TRUE	0	N2
8-95	Väylän tak.kytk. 2	0 N/A	1 set-up	TRUE	0	N2
8-96	Väylän tak.kytk. 3	0 N/A	1 set-up	TRUE	0	N2

6.4.10 9-** Profibus

Par. no. #	Parametrin kuvaus	Oletusarvo	4-set-up	Muutos käytön aikana	Muunto-kerroin	Tyyppi
9-00	Asetuspiste	0 N/A	All set-ups	TRUE	0	Uint16
9-07	Hetkellisarvo	0 N/A	All set-ups	FALSE	0	Uint16
9-15	PCD-kirjoituskonfiguraatio	ExpressionLimit	2 set-ups	TRUE	-	Uint16
9-16	PCD-lukukonfiguraatio	ExpressionLimit	2 set-ups	TRUE	-	Uint16
9-18	Solmun osoite	126 N/A	1 set-up	TRUE	0	Uint8
9-22	Sähkeen valinta	[108] PPO 8	1 set-up	TRUE	-	Uint8
9-23	Parametrit signaaleille	0	All set-ups	TRUE	-	Uint16
9-27	Parametrin muokkaus	[1] Käytössä	2 set-ups	FALSE	-	Uint16
9-28	Prosessiohjaus	[1] Jaks. master käytt.	2 set-ups	FALSE	-	Uint8
9-44	Vikaviestilaskuri	0 N/A	All set-ups	TRUE	0	Uint16
9-45	Vikakoodi	0 N/A	All set-ups	TRUE	0	Uint16
9-47	Vikanumero	0 N/A	All set-ups	TRUE	0	Uint16
9-52	Vikatilanelaskuri	0 N/A	All set-ups	TRUE	0	Uint16
9-53	Profibus-varoitussana	0 N/A	All set-ups	TRUE	0	V2
9-63	Todell. baudinopeus	[255] Ei baudinopeutta	All set-ups	TRUE	-	Uint8
9-64	Laitteen tunnistus	0 N/A	All set-ups	TRUE	0	Uint16
9-65	Profilin numero	0 N/A	All set-ups	TRUE	0	OctStr[2]
9-67	Ohjauksena 1	0 N/A	All set-ups	TRUE	0	V2
9-68	Tilasana 1	0 N/A	All set-ups	TRUE	0	V2
9-71	Profibus Tallenna data-arvot	[0] Ei käytössä	All set-ups	TRUE	-	Uint8
9-72	Profibus-aseman nollaus	[0] Ei toimint.	1 set-up	FALSE	-	Uint8
9-80	Määritellyt parametrit (1)	0 N/A	All set-ups	FALSE	0	Uint16
9-81	Määritellyt parametrit (2)	0 N/A	All set-ups	FALSE	0	Uint16
9-82	Määritellyt parametrit (3)	0 N/A	All set-ups	FALSE	0	Uint16
9-83	Määritellyt parametrit (4)	0 N/A	All set-ups	FALSE	0	Uint16
9-84	Määritellyt parametrit (5)	0 N/A	All set-ups	FALSE	0	Uint16
9-90	Muutetut parametrit (1)	0 N/A	All set-ups	FALSE	0	Uint16
9-91	Muutetut parametrit (2)	0 N/A	All set-ups	FALSE	0	Uint16
9-92	Muutetut parametrit (3)	0 N/A	All set-ups	FALSE	0	Uint16
9-93	Muutetut parametrit (4)	0 N/A	All set-ups	FALSE	0	Uint16
9-94	Muutetut parametrit (5)	0 N/A	All set-ups	FALSE	0	Uint16

6.4.11 13-** SL-ohjain

Par. no. #	Parametrin kuvaus	Oletusarvo	4-set-up	Muutos käytön aikana	Muunto-kerroin	Tyyppi
13-0* SLC-asetukset						
13-00	SL-ohjaimen tila	null	2 set-ups	TRUE	-	Uint8
13-01	Aloita tapahtuma	null	2 set-ups	TRUE	-	Uint8
13-02	Lopeta tapahtuma	null	2 set-ups	TRUE	-	Uint8
13-03	Nollaa SLC	[0] Älä nollaa SLC:tä	All set-ups	TRUE	-	Uint8
13-1* Vertaimet						
13-10	Vertaimen kohde	null	2 set-ups	TRUE	-	Uint8
13-11	Vert. funkt.merkki (vert. laskut.)	null	2 set-ups	TRUE	-	Uint8
13-12	Vertaimen arvo	ExpressionLimit	2 set-ups	TRUE	-3	Int32
13-2* Ajastimet						
13-20	SL-ohjaimen ajastin	ExpressionLimit	1 set-up	TRUE	-3	TimD
13-4* Log.säännöt						
13-40	Logiikkasääntö Boolean 1	null	2 set-ups	TRUE	-	Uint8
13-41	Logiikkasääntö käyttäjä 1	null	2 set-ups	TRUE	-	Uint8
13-42	Logiikkasääntö Boolean 2	null	2 set-ups	TRUE	-	Uint8
13-43	Logiikkasääntö käyttäjä 2	null	2 set-ups	TRUE	-	Uint8
13-44	Logiikkasääntö Boolean 3	null	2 set-ups	TRUE	-	Uint8
13-5* Ilmaisee						
13-51	SL-ohjaimen tapahtuma	null	2 set-ups	TRUE	-	Uint8
13-52	SL-ohjaimen toiminto	null	2 set-ups	TRUE	-	Uint8

6.4.12 14- Erikoistoiminnot**

Par. no. #	Parametrin kuvaus	Oletusarvo	4-set-up	Muutos käytön aikana	Muunto-kerroin	Tyyppi
14-0* Vaihtos. kytk.						
14-00	KytKentätapa	null	All set-ups	TRUE	-	Uint8
14-01	KytKentätaajuus	null	All set-ups	TRUE	-	Uint8
14-03	Ylimodulaatio	[1] Käytössä	All set-ups	FALSE	-	Uint8
14-04	PWM satunnainen	[0] Ei käytössä	All set-ups	TRUE	-	Uint8
14-1* Verkkovirta on/ei						
14-10	Verkkovika	[0] Ei toimintoa	All set-ups	FALSE	-	Uint8
14-11	Verkköjännite verkkovian sattuessa	ExpressionLimit	All set-ups	TRUE	0	Uint16
14-12	Toiminto kun verkko epätasap.	[0] Lauk.	All set-ups	TRUE	-	Uint8
14-2* Nollaa toiminnot						
14-20	Nollaustila	null	All set-ups	TRUE	-	Uint8
14-21	Autom. uud.käynn.aika	10 s	All set-ups	TRUE	0	Uint16
14-22	Toimintatila	[0] Normaali toiminta	All set-ups	TRUE	-	Uint8
14-23	Tyypikoodin asetus	null	2 set-ups	FALSE	-	Uint8
14-25	Laukaisun viive momenttirajalla	60 s	All set-ups	TRUE	0	Uint8
14-26	Lauk.viive vaihtos. vian esiintyessä	ExpressionLimit	All set-ups	TRUE	0	Uint8
14-28	Tuotantoasetukset	[0] Ei toimint.	All set-ups	TRUE	-	Uint8
14-29	Huoltokoodi	0 N/A	All set-ups	TRUE	0	Int32
14-3* Virtarajasäädin						
14-30	Virtarajan valv., suhteellinen vahv.	100 %	All set-ups	FALSE	0	Uint16
14-31	Virtaraj. valv., integr.aika	0.020 s	All set-ups	FALSE	-3	Uint16
14-32	Virtaraj. valv., suod.aika	26.0 ms	All set-ups	TRUE	-4	Uint16
14-4* Energian optimointi						
14-40	VT-taso	66 %	All set-ups	FALSE	0	Uint8
14-41	AEO:n minimimagnetointi	ExpressionLimit	All set-ups	TRUE	0	Uint8
14-42	AEO:n minimitaajuus	10 Hz	All set-ups	TRUE	0	Uint8
14-43	Moott. cos-fi	ExpressionLimit	All set-ups	TRUE	-2	Uint16
14-5* Ympäristö						
14-50	RFI-suod.	[1] Käytössä	1 set-up	FALSE	-	Uint8
14-51	DC Link Compensation	[1] Käytössä	1 set-up	TRUE	-	Uint8
14-52	Puhalt. ohj.	[0] Autom	All set-ups	TRUE	-	Uint8
14-53	Puhallinnäyttö	[1] Varoitus	All set-ups	TRUE	-	Uint8
14-55	Output Filter	[0] No Filter	1 set-up	FALSE	-	Uint8
14-59	Todellinen vaihtosuuntainyksiköiden määrä	ExpressionLimit	1 set-up	FALSE	0	Uint8
14-6* Automaattinen redusointi						
14-60	Toiminto ylikuumentumien yhteydessä	[0] Laukaisu	All set-ups	TRUE	-	Uint8
14-61	Toiminto vaihtos. ylikuorm.	[0] Laukaisu	All set-ups	TRUE	-	Uint8
14-62	Taaj.muut Ylikuorm. redusointivirta	95 %	All set-ups	TRUE	0	Uint16

6.4.13 15-** Taaj.muut. tiedot

Par. no. #	Parametrin kuvaus	Oletusarvo	4-set-up	Muutos käytön aikana	Muunto-kerroin	Tyyppi
15-0* Käyttötieto						
15-00	Käyttötunnit	0 h	All set-ups	FALSE	74	Uint32
15-01	Käyntitunnit	0 h	All set-ups	FALSE	74	Uint32
15-02	Kilowattituntilaskuri	0 kWh	All set-ups	FALSE	75	Uint32
15-03	Käynnistyksiä	0 N/A	All set-ups	FALSE	0	Uint32
15-04	Yliämpötilat	0 N/A	All set-ups	FALSE	0	Uint16
15-05	Ylijännitteet	0 N/A	All set-ups	FALSE	0	Uint16
15-06	Nollaa kilowattituntilaskuri	[0] Älä nollaa	All set-ups	TRUE	-	Uint8
15-07	Nollaa käyntituntilaskuri	[0] Älä nollaa	All set-ups	TRUE	-	Uint8
15-08	Käynnistyksiä	0 N/A	All set-ups	FALSE	0	Uint32
15-1* Datalokin asetukset						
15-10	Lokilähde	0	2 set-ups	TRUE	-	Uint16
15-11	Lokiväli	ExpressionLimit	2 set-ups	TRUE	-3	TimD
15-12	Laukaisutapaht.	[0] Väärin	1 set-up	TRUE	-	Uint8
15-13	Lokitila	[0] Loki aina	2 set-ups	TRUE	-	Uint8
15-14	Otoksia, ennen liipaisua	50 N/A	2 set-ups	TRUE	0	Uint8
15-2* Historialoki						
15-20	Historialoki: Tapahtuma	0 N/A	All set-ups	FALSE	0	Uint8
15-21	Historialoki: Arvo	0 N/A	All set-ups	FALSE	0	Uint32
15-22	Historialoki: Aika	0 ms	All set-ups	FALSE	-3	Uint32
15-23	Historialoki: Päiväys ja aika	ExpressionLimit	All set-ups	FALSE	0	TimeOfDay
15-3* Hälytysloki						
15-30	Hälytysloki: Virhekoodi	0 N/A	All set-ups	FALSE	0	Uint8
15-31	Hälytysloki: arvo	0 N/A	All set-ups	FALSE	0	Int16
15-32	Hälytysloki: Aika	0 s	All set-ups	FALSE	0	Uint32
15-33	Hälytysloki: Päiväys ja aika	ExpressionLimit	All set-ups	FALSE	0	TimeOfDay
15-4* Taaj.muut. tunnist.						
15-40	FC-tyyppi	0 N/A	All set-ups	FALSE	0	VisStr[6]
15-41	Teho-osa	0 N/A	All set-ups	FALSE	0	VisStr[20]
15-42	Jännite	0 N/A	All set-ups	FALSE	0	VisStr[20]
15-43	Ohjelmistoversio	0 N/A	All set-ups	FALSE	0	VisStr[5]
15-44	Tilantun tyyppikoodin merkkijono	0 N/A	All set-ups	FALSE	0	VisStr[40]
15-45	Tod. tyyppikoodin merkkijono	0 N/A	All set-ups	FALSE	0	VisStr[40]
15-46	Taajuudenmuuttajan tilausno	0 N/A	All set-ups	FALSE	0	VisStr[8]
15-47	Tehokortin tilausno	0 N/A	All set-ups	FALSE	0	VisStr[8]
15-48	LCP Id no	0 N/A	All set-ups	FALSE	0	VisStr[20]
15-49	Ohjaukskortin ohj.tunnus	0 N/A	All set-ups	FALSE	0	VisStr[20]
15-50	Tehokortin ohj.tunnus	0 N/A	All set-ups	FALSE	0	VisStr[20]
15-51	Taajuudenmuuttajan sarjanumero	0 N/A	All set-ups	FALSE	0	VisStr[10]
15-53	Tehokortin sarjanumero	0 N/A	All set-ups	FALSE	0	VisStr[19]
15-6* Optiotunnist.						
15-60	Optio asennettu	0 N/A	All set-ups	FALSE	0	VisStr[30]
15-61	Option ohj.versio	0 N/A	All set-ups	FALSE	0	VisStr[20]
15-62	Option tilausno	0 N/A	All set-ups	FALSE	0	VisStr[8]
15-63	Option sarjanro	0 N/A	All set-ups	FALSE	0	VisStr[18]
15-70	Optio paikassa A	0 N/A	All set-ups	FALSE	0	VisStr[30]
15-71	Paikan A option ohjelm.versio	0 N/A	All set-ups	FALSE	0	VisStr[20]
15-72	Optio paikassa B	0 N/A	All set-ups	FALSE	0	VisStr[30]
15-73	Paikan A option ohjelm.versio	0 N/A	All set-ups	FALSE	0	VisStr[20]
15-74	Optio paikassa C0	0 N/A	All set-ups	FALSE	0	VisStr[30]
15-75	Paikan C0 option ohjelm.versio	0 N/A	All set-ups	FALSE	0	VisStr[20]
15-76	Optio paikassa C1	0 N/A	All set-ups	FALSE	0	VisStr[30]
15-77	Paikan C1 option ohjelm.versio	0 N/A	All set-ups	FALSE	0	VisStr[20]
15-9* Parametritiedot						
15-92	Määritellyt parametrit	0 N/A	All set-ups	FALSE	0	Uint16
15-93	Muutetut parametrit	0 N/A	All set-ups	FALSE	0	Uint16
15-98	Taaj.muut. tunnist.	0 N/A	All set-ups	FALSE	0	VisStr[40]
15-99	Parametri metadata	0 N/A	All set-ups	FALSE	0	Uint16

6.4.14 16-** Datalukemat

Par. no. #	Parametrin kuvaus	Oletusarvo	4-set-up	Muutos käytön aikana	Muunto-kerroin	Tyyppi
16-0* Yleinen tila						
16-00	Ohjaussana	0 N/A	All set-ups	FALSE	0	V2
16-01	Ohjearvo [yks]	0.000 ReferenceFeedbackUnit	All set-ups	FALSE	-3	Int32
16-02	Ohjearvo %	0.0 %	All set-ups	FALSE	-1	Int16
16-03	Tilasana	0 N/A	All set-ups	FALSE	0	V2
16-05	Pääarvo, todellinen [%]	0.00 %	All set-ups	FALSE	-2	N2
16-09	Oma lukema	0.00 CustomReadoutUnit	All set-ups	FALSE	-2	Int32
16-1* Moottorin tila						
16-10	Teho [kW]	0.00 kW	All set-ups	FALSE	1	Int32
16-11	Teho [hv]	0.00 hp	All set-ups	FALSE	-2	Int32
16-12	Moottorin jännite	0.0 V	All set-ups	FALSE	-1	Uint16
16-13	Taajuus	0.0 Hz	All set-ups	FALSE	-1	Uint16
16-14	Moottorin virta	0.00 A	All set-ups	FALSE	-2	Int32
16-15	Taajuus [%]	0.00 %	All set-ups	FALSE	-2	N2
16-16	Momentti [Nm]	0.0 Nm	All set-ups	FALSE	-1	Int32
16-17	Nopeus [RPM]	0 RPM	All set-ups	FALSE	67	Int32
16-18	Moottorin terminen	0 %	All set-ups	FALSE	0	Uint8
16-22	Momentti [%]	0 %	All set-ups	FALSE	0	Int16
16-26	Suodatettu teho [kW]	0.000 kW	All set-ups	FALSE	0	Int32
16-27	Suodatettu teho [hv]	0.000 hp	All set-ups	FALSE	-3	Int32
16-3* Taaj.muut. tila						
16-30	DC-välipiirin jännite	0 V	All set-ups	FALSE	0	Uint16
16-32	Jarruenergia /s	0.000 kW	All set-ups	FALSE	0	Uint32
16-33	Jarruenergia /2 min	0.000 kW	All set-ups	FALSE	0	Uint32
16-34	Jäähdytysrivan lämpöt.	0 °C	All set-ups	FALSE	100	Uint8
16-35	Vaihtosuuntaajan terminen	0 %	All set-ups	FALSE	0	Uint8
16-36	Taaj.muut nimell.virta	ExpressionLimit	All set-ups	FALSE	-2	Uint32
16-37	Taaj.muut maks.virta	ExpressionLimit	All set-ups	FALSE	-2	Uint32
16-38	SL-ohjaimen tila	0 N/A	All set-ups	FALSE	0	Uint8
16-39	Ohj.kortin lämpöt.	0 °C	All set-ups	FALSE	100	Uint8
16-40	Lokimuisti täynnä	[0] Ei	All set-ups	TRUE	-	Uint8
16-43	Timed Actions Status	[0] Timed Actions Auto	All set-ups	TRUE	-	Uint8
16-49	Current Fault Source	0 N/A	All set-ups	TRUE	0	Uint8
16-5* Ohj. & takaisink.						
16-50	Ulkoinen ohjearvo	0.0 N/A	All set-ups	FALSE	-1	Int16
16-52	Tak.kytk. [yks]	0.000 ProcessCtrlUnit	All set-ups	FALSE	-3	Int32
16-53	Dig. potent.metrin ohjearvo	0.00 N/A	All set-ups	FALSE	-2	Int16
16-54	Tak.kytk. 1 [yks]	0.000 ProcessCtrlUnit	All set-ups	FALSE	-3	Int32
16-55	Tak.kytk. 2 [yks]	0.000 ProcessCtrlUnit	All set-ups	FALSE	-3	Int32
16-56	Tak.kytk. 3 [yks]	0.000 ProcessCtrlUnit	All set-ups	FALSE	-3	Int32
16-58	PID-lähtö [%]	0.0 %	All set-ups	TRUE	-1	Int16
16-6* Tulot & Lähdöt						
16-60	Digitaalinen tulo	0 N/A	All set-ups	FALSE	0	Uint16
16-61	Liitin 53 kytkentäasetus	[0] Virta	All set-ups	FALSE	-	Uint8
16-62	Analoginen tulo 53	0.000 N/A	All set-ups	FALSE	-3	Int32
16-63	Liitin 54 kytkentäasetus	[0] Virta	All set-ups	FALSE	-	Uint8
16-64	Analoginen tulo 54	0.000 N/A	All set-ups	FALSE	-3	Int32
16-65	Analoginen lähtö 42 [mA]	0.000 N/A	All set-ups	FALSE	-3	Int16
16-66	Digitaalinen lähtö [bin]	0 N/A	All set-ups	FALSE	0	Int16
16-67	Pulssitulo #29 [Hz]	0 N/A	All set-ups	FALSE	0	Int32
16-68	Pulssitulo #33 [Hz]	0 N/A	All set-ups	FALSE	0	Int32
16-69	Pulssilähtö #27 [Hz]	0 N/A	All set-ups	FALSE	0	Int32
16-70	Pulssilähtö #29 [Hz]	0 N/A	All set-ups	FALSE	0	Int32
16-71	Relelähtö [bin]	0 N/A	All set-ups	FALSE	0	Int16
16-72	Laskuri A	0 N/A	All set-ups	TRUE	0	Int32
16-73	Laskuri B	0 N/A	All set-ups	TRUE	0	Int32
16-75	Analog. tulo X30/11	0.000 N/A	All set-ups	FALSE	-3	Int32
16-76	Analog. tulo X30/12	0.000 N/A	All set-ups	FALSE	-3	Int32
16-77	Analoginen lähtö X30/8 [mA]	0.000 N/A	All set-ups	FALSE	-3	Int16
16-8* Kenttäv. & FC-port						
16-80	Kenttäväylä CTW 1	0 N/A	All set-ups	FALSE	0	V2
16-82	Kenttäväylä REF 1	0 N/A	All set-ups	FALSE	0	N2
16-84	Tiedons. Option tilasana	0 N/A	All set-ups	FALSE	0	V2
16-85	FC-portti CTW 1	0 N/A	All set-ups	FALSE	0	V2
16-86	FC-portti REF 1	0 N/A	All set-ups	FALSE	0	N2
16-9* Diagnostilukemat						
16-90	Hälytyssana	0 N/A	All set-ups	FALSE	0	Uint32
16-91	Hälytyssana 2	0 N/A	All set-ups	FALSE	0	Uint32
16-92	Varoitussana	0 N/A	All set-ups	FALSE	0	Uint32
16-93	Varoitussana 2	0 N/A	All set-ups	FALSE	0	Uint32
16-94	Ulk. Tilasana	0 N/A	All set-ups	FALSE	0	Uint32
16-95	Ulk. tilasana 2	0 N/A	All set-ups	FALSE	0	Uint32
16-96	Kunnossapitosana	0 N/A	All set-ups	FALSE	0	Uint32

6.4.15 18-** Info ja lukemat

Par. no. #	Parametrin kuvaus	Oletusarvo	4-set-up	Muutos käytön aikana	Muuntokerroin	Tyyppi
18-0* Kunnossapitoloki						
18-00	Kunnossapitoloki: Osanumero	0 N/A	All set-ups	FALSE	0	Uint8
18-01	Kunnossapitoloki: Toiminta	0 N/A	All set-ups	FALSE	0	Uint8
18-02	Kunnossapitoloki: Aika	0 s	All set-ups	FALSE	0	Uint32
18-03	Kunnossapitoloki: Päiväys ja aika	ExpressionLimit	All set-ups	FALSE	0	TimeOfDay
18-1* Fire Mode -loki						
18-10	Fire Mode -loki: Tapahtuma	0 N/A	All set-ups	FALSE	0	Uint8
18-11	Fire Mode -loki: Aika	0 s	All set-ups	FALSE	0	Uint32
18-12	Fire Mode -loki: Päiväys ja aika	ExpressionLimit	All set-ups	FALSE	0	TimeOfDay
18-3* Tulot & lähdöt						
18-30	Analog. tulo X42/1	0.000 N/A	All set-ups	FALSE	-3	Int32
18-31	Analog. tulo X42/3	0.000 N/A	All set-ups	FALSE	-3	Int32
18-32	Analog. tulo X42/5	0.000 N/A	All set-ups	FALSE	-3	Int32
18-33	Analog. lähtö X42/7 [V]	0.000 N/A	All set-ups	FALSE	-3	Int16
18-34	Analog. lähtö X42/9 [V]	0.000 N/A	All set-ups	FALSE	-3	Int16
18-35	Analog. lähtö X42/11 [V]	0.000 N/A	All set-ups	FALSE	-3	Int16
18-5* Ohj. & takaisink.						
18-50	Anturiton lukema [yksikkö]	0.000 SensorlessUnit	All set-ups	FALSE	-3	Int32

6.4.16 20-** FC Closed Loop

Par. no. #	Parametrin kuvaus	Oletusarvo	4-set-up	Muutos käytön aikana	Muunto-kerroin	Tyyppi
20-0* Takaisinkytk.						
20-00	Tak.kytk. 1 Lähde	[2] Analoginen tulo 54	All set-ups	TRUE	-	Uint8
20-01	Tak.kytk. 1 muunnos	[0] Lineaarinen	All set-ups	FALSE	-	Uint8
20-02	Tak.kytk. 1 Lähdeyksikkö	null	All set-ups	TRUE	-	Uint8
20-03	Tak.kytk. 2 Lähde	[0] Ei toimintoa	All set-ups	TRUE	-	Uint8
20-04	Tak.kytk. 2 muunnos	[0] Lineaarinen	All set-ups	FALSE	-	Uint8
20-05	Tak.kytk. 2 Lähdeyksikkö	null	All set-ups	TRUE	-	Uint8
20-06	Tak.kytk. 3 Lähde	[0] Ei toimintoa	All set-ups	TRUE	-	Uint8
20-07	Tak.kytk. 3 muunnos	[0] Lineaarinen	All set-ups	FALSE	-	Uint8
20-08	Tak.kytk. 3 Lähdeyksikkö	null	All set-ups	TRUE	-	Uint8
20-12	Ohjearvo/tak.kytk.yks	null	All set-ups	TRUE	-	Uint8
20-13	Minimiohjearvo/tak.kytk.	0.000 ProcessCtrlUnit	All set-ups	TRUE	-3	Int32
20-14	Maksimiohjearvo/tak.kytk.	100.000 ProcessCtrlUnit	All set-ups	TRUE	-3	Int32
20-2* Tak.kytk./aset.piste						
20-20	Tak.kytk. toiminto	[3] Vähimmäisarvo	All set-ups	TRUE	-	Uint8
20-21	Asetuspiste 1	0.000 ProcessCtrlUnit	All set-ups	TRUE	-3	Int32
20-22	Asetuspiste 2	0.000 ProcessCtrlUnit	All set-ups	TRUE	-3	Int32
20-23	Asetuspiste 3	0.000 ProcessCtrlUnit	All set-ups	TRUE	-3	Int32
20-3* Tak.k es. muunnos						
20-30	kylmäaine	[0] R22	All set-ups	TRUE	-	Uint8
20-31	Käytt. määritt. kylmäaine A1	10.0000 N/A	All set-ups	TRUE	-4	Uint32
20-32	Käytt. määritt. kylmäaine A2	-2250.00 N/A	All set-ups	TRUE	-2	Int32
20-33	Käytt. määritt. kylmäaine A3	250.000 N/A	All set-ups	TRUE	-3	Uint32
20-34	Duct 1 Area [m2]	0.500 m2	All set-ups	TRUE	-3	Uint32
20-35	Duct 1 Area [in2]	750 in2	All set-ups	TRUE	0	Uint32
20-36	Duct 2 Area [m2]	0.500 m2	All set-ups	TRUE	-3	Uint32
20-37	Duct 2 Area [in2]	750 in2	All set-ups	TRUE	0	Uint32
20-38	Air Density Factor [%]	100 %	All set-ups	TRUE	0	Uint32
20-6* Anturiton						
20-60	Anturiton yksikkö	null	All set-ups	TRUE	-	Uint8
20-69	Anturitonta tietoa	0 N/A	All set-ups	TRUE	0	VisStr[25]
20-7* PID Autom.säätö						
20-70	Avoim. piirin tyyppi	[0] Autom.	2 set-ups	TRUE	-	Uint8
20-71	PID-suorituskyky	[0] Normaali	2 set-ups	TRUE	-	Uint8
20-72	PID-lähdön muutos	0.10 N/A	2 set-ups	TRUE	-2	Uint16
20-73	Vähimmäistakaisinkytkentätaso	-999999.000 ProcessCtrlUnit	2 set-ups	TRUE	-3	Int32
20-74	Enimmäistakaisinkytkentätaso	999999.000 ProcessCtrlUnit	2 set-ups	TRUE	-3	Int32
20-79	PID Automaattisäätö	[0] Pois käyt.	All set-ups	TRUE	-	Uint8
20-8* PID perusasetukset						
20-81	PID:n normaali/käänteinen ohjaus	[0] Normaali	All set-ups	TRUE	-	Uint8
20-82	PID:n käynnistysnopeus [1/min]	ExpressionLimit	All set-ups	TRUE	67	Uint16
20-83	PID:n käynnistysnopeus [Hz]	ExpressionLimit	All set-ups	TRUE	-1	Uint16
20-84	Ohjearvon kaistanleveydellä	5 %	All set-ups	TRUE	0	Uint8
20-9* PID-säädin						
20-91	PID:n anti-windup	[1] Käytössä	All set-ups	TRUE	-	Uint8
20-93	PID:n suhteellinen vahvistus	0.50 N/A	All set-ups	TRUE	-2	Uint16
20-94	PID:n integrointiaika	20.00 s	All set-ups	TRUE	-2	Uint32
20-95	PID:n derivointiaika	0.00 s	All set-ups	TRUE	-2	Uint16
20-96	PID deriv. vahv.raja	5.0 N/A	All set-ups	TRUE	-1	Uint16

6.4.17 21-** Ulk. suljettu piiri

Par. no. #	Parametrin kuvaus	Oletusarvo	4-set-up	Muutos käytön aikana	Muunto-kerroin	Tyyppi
21-0* Ulk. CL -autom.vir.						
21-00	Avoim. piirin tyyppi	[0] Autom.	2 set-ups	TRUE	-	Uint8
21-01	PID-suorituskyky	[0] Normaali	2 set-ups	TRUE	-	Uint8
21-02	PID-lähdön muutos	0.10 N/A	2 set-ups	TRUE	-2	Uint16
21-03	Vähimmäistakaisinkyntätaso	-999999.000 N/A	2 set-ups	TRUE	-3	Int32
21-04	Enimmäistakaisinkyntätaso	999999.000 N/A	2 set-ups	TRUE	-3	Int32
21-09	PID Automaattisäätö	[0] Pois käytöstä	All set-ups	TRUE	-	Uint8
21-1* Ulk. CL 1 -ohjearvo/Tak.kytk.						
21-10	Ulk. 1 ohjearvon/tak.kytk. yksikkö	[1] %	All set-ups	TRUE	-	Uint8
21-11	Ulk. 1 minimiohjearvo	0.000 ExtPID1Unit	All set-ups	TRUE	-3	Int32
21-12	Ulk. 1 maksimiohjearvo	100.000 ExtPID1Unit	All set-ups	TRUE	-3	Int32
21-13	Ulk. 1 ohjearvo, lähde	[0] Ei toimintoa	All set-ups	TRUE	-	Uint8
21-14	Ulk. 1 tak.kytk.lähde	[0] Ei toimintoa	All set-ups	TRUE	-	Uint8
21-15	Ulk. 1 asetuspiste	0.000 ExtPID1Unit	All set-ups	TRUE	-3	Int32
21-17	Ulk. 1 ohjearvo [yks]	0.000 ExtPID1Unit	All set-ups	TRUE	-3	Int32
21-18	Ulk. 1 tak.kytk. [yks]	0.000 ExtPID1Unit	All set-ups	TRUE	-3	Int32
21-19	Ulk. 1 lähtö [%]	0 %	All set-ups	TRUE	0	Int32
21-2* Ulk. CL 1 PID						
21-20	Ulk. 1 Tavallinen / käänteinen ohjaus	[0] Normaali	All set-ups	TRUE	-	Uint8
21-21	Ulk. 1 Suhteellinen vahvistus	0.01 N/A	All set-ups	TRUE	-2	Uint16
21-22	Ulk. 1 Integrointiaika	10000.00 s	All set-ups	TRUE	-2	Uint32
21-23	Ulk. 1 derivointiaika	0.00 s	All set-ups	TRUE	-2	Uint16
21-24	Ulk. 1 deriv. vahv.raja	5.0 N/A	All set-ups	TRUE	-1	Uint16
21-3* Ulk. CL 2 ohjearvo/tak.kytk.						
21-30	Ulk. 2 ohjearvon/tak.kytk. yksikkö	[1] %	All set-ups	TRUE	-	Uint8
21-31	Ulk. 2 minimiohjearvo	0.000 ExtPID2Unit	All set-ups	TRUE	-3	Int32
21-32	Ulk. 2 maksimiohjearvo	100.000 ExtPID2Unit	All set-ups	TRUE	-3	Int32
21-33	Ulk. 2 ohjearvo, lähde	[0] Ei toimintoa	All set-ups	TRUE	-	Uint8
21-34	Ulk. 2 tak.kytk.lähde	[0] Ei toimintoa	All set-ups	TRUE	-	Uint8
21-35	Ulk. 2 asetuspiste	0.000 ExtPID2Unit	All set-ups	TRUE	-3	Int32
21-37	Ulk. 2 ohjearvo [yks]	0.000 ExtPID2Unit	All set-ups	TRUE	-3	Int32
21-38	Ulk. 2 tak.kytk. [yks]	0.000 ExtPID2Unit	All set-ups	TRUE	-3	Int32
21-39	Ulk. 2 lähtö [%]	0 %	All set-ups	TRUE	0	Int32
21-4* Ulk. CL 2 PID						
21-40	Ulk. 2 Tavallinen / käänteinen ohjaus	[0] Normaali	All set-ups	TRUE	-	Uint8
21-41	Ulk. 2 Suhteellinen vahvistus	0.01 N/A	All set-ups	TRUE	-2	Uint16
21-42	Ulk. 2 Integrointiaika	10000.00 s	All set-ups	TRUE	-2	Uint32
21-43	Ulk. 2 derivointiaika	0.00 s	All set-ups	TRUE	-2	Uint16
21-44	Ulk. 2 deriv. vahv.raja	5.0 N/A	All set-ups	TRUE	-1	Uint16
21-5* Ulk. CL 3 ohjearvo/tak.kytk.						
21-50	Ulk. 3 ohjearvon/tak.kytk. yksikkö	[1] %	All set-ups	TRUE	-	Uint8
21-51	Ulk. 3 minimiohjearvo	0.000 ExtPID3Unit	All set-ups	TRUE	-3	Int32
21-52	Ulk. 3 maksimiohjearvo	100.000 ExtPID3Unit	All set-ups	TRUE	-3	Int32
21-53	Ulk. 3 ohjearvo, lähde	[0] Ei toimintoa	All set-ups	TRUE	-	Uint8
21-54	Ulk. 3 tak.kytk.lähde	[0] Ei toimintoa	All set-ups	TRUE	-	Uint8
21-55	Ulk. 3 asetuspiste	0.000 ExtPID3Unit	All set-ups	TRUE	-3	Int32
21-57	Ulk. 3 ohjearvo [yks]	0.000 ExtPID3Unit	All set-ups	TRUE	-3	Int32
21-58	Ulk. 3 tak.kytk. [yks]	0.000 ExtPID3Unit	All set-ups	TRUE	-3	Int32
21-59	Ulk. 3 lähtö [%]	0 %	All set-ups	TRUE	0	Int32
21-6* Ulk. CL 3 PID						
21-60	Ulk. 3 Tavallinen / käänteinen ohjaus	[0] Normaali	All set-ups	TRUE	-	Uint8
21-61	Ulk. 3 Suhteellinen vahvistus	0.01 N/A	All set-ups	TRUE	-2	Uint16
21-62	Ulk. 3 Integrointiaika	10000.00 s	All set-ups	TRUE	-2	Uint32
21-63	Ulk. 3 derivointiaika	0.00 s	All set-ups	TRUE	-2	Uint16
21-64	Ulk. 3 deriv. vahv.raja	5.0 N/A	All set-ups	TRUE	-1	Uint16

6.4.18 22- Sovellustoiminnot**

Par. no. #	Parametrin kuvaus	Oletusarvo	4-set-up	Muutos käytön aikana	Muunto-kerroin	Tyyppi
22-0* Muut						
22-00	Ulkoisen lukituksen viive	0 s	All set-ups	TRUE	0	Uint16
22-01	Tehon suodatusaika	0.50 s	2 set-ups	TRUE	-2	Uint16
22-2* Virtauskatkosten tunnistus						
22-20	Pientehoautom.asetukset	[0] Pois päältä	All set-ups	FALSE	-	Uint8
22-21	Pientehotunnistus	[0] Pois käyt.	All set-ups	TRUE	-	Uint8
22-22	Pienen nopeuden tunnistus	[0] Pois käyt.	All set-ups	TRUE	-	Uint8
22-23	Virtauskatkostoiminto	[0] Pois päältä	All set-ups	TRUE	-	Uint8
22-24	Virtauskatkosiive	10 s	All set-ups	TRUE	0	Uint16
22-26	Kuivapumpputoiminto	[0] Pois päältä	All set-ups	TRUE	-	Uint8
22-27	Kuivapumppuviive	10 s	All set-ups	TRUE	0	Uint16
22-3* Virtauskatkoston säätö						
22-30	Virtauskatkosteho	0.00 kW	All set-ups	TRUE	1	Uint32
22-31	Tehonkorjauskerroin	100 %	All set-ups	TRUE	0	Uint16
22-32	Alhainen nopeus [1/min]	ExpressionLimit	All set-ups	TRUE	67	Uint16
22-33	Alhainen nopeus [Hz]	ExpressionLimit	All set-ups	TRUE	-1	Uint16
22-34	Piennopeusteho [kW]	ExpressionLimit	All set-ups	TRUE	1	Uint32
22-35	Piennopeusteho [hv]	ExpressionLimit	All set-ups	TRUE	-2	Uint32
22-36	Suuri nopeus [1/min]	ExpressionLimit	All set-ups	TRUE	67	Uint16
22-37	Suuri nopeus [Hz]	ExpressionLimit	All set-ups	TRUE	-1	Uint16
22-38	Suurnopeusteho [kW]	ExpressionLimit	All set-ups	TRUE	1	Uint32
22-39	Suurnopeusteho [hv]	ExpressionLimit	All set-ups	TRUE	-2	Uint32
22-4* Lepotila						
22-40	Minimikäyntiaika	10 s	All set-ups	TRUE	0	Uint16
22-41	Minimilepoaika	10 s	All set-ups	TRUE	0	Uint16
22-42	Heräämisnopeus [1/min]	ExpressionLimit	All set-ups	TRUE	67	Uint16
22-43	Heräämisnopeus [Hz]	ExpressionLimit	All set-ups	TRUE	-1	Uint16
22-44	Heräämisohjearvo / tak.kytk.ero	10 %	All set-ups	TRUE	0	Int8
22-45	Asetuspisteen lisäjännite	0 %	All set-ups	TRUE	0	Int8
22-46	Lisäjännitteen maksimikesto	60 s	All set-ups	TRUE	0	Uint16
22-5* Käyrän loppu						
22-50	Käyrän loppumistoiminto	[0] Pois päältä	All set-ups	TRUE	-	Uint8
22-51	Käyrän loppumisviive	10 s	All set-ups	TRUE	0	Uint16
22-6* Katk. hihnan tunnistus						
22-60	Hihnakatkoiminto	[0] Pois päältä	All set-ups	TRUE	-	Uint8
22-61	Hihnakatkosmomentti	10 %	All set-ups	TRUE	0	Uint8
22-62	Hihnakatkosviive	10 s	All set-ups	TRUE	0	Uint16
22-7* Lyhyen jakson suojaus						
22-75	Lyhyen jakson suojaus	[0] Pois käyt. start_to_start_min_on_time	All set-ups	TRUE	-	Uint8
22-76	Käynnistysväli	(P2277)	All set-ups	TRUE	0	Uint16
22-77	Minimikäyntiaika	0 s	All set-ups	TRUE	0	Uint16
22-78	Minimum Run Time Override	[0] Pois käyt.	All set-ups	FALSE	-	Uint8
22-79	Minimum Run Time Override Value	0.000 ProcessCtrlUnit	All set-ups	TRUE	-3	Int32
22-8* Flow Compensation						
22-80	Virtauksen kompensointi	[0] Pois käyt.	All set-ups	TRUE	-	Uint8
22-81	Kulma-lineaarikäyrän arviointi	100 %	All set-ups	TRUE	0	Uint8
22-82	Työpistelaskenta	[0] Pois käyt.	All set-ups	TRUE	-	Uint8
22-83	Nopeus virtauskatk. [1/min]	ExpressionLimit	All set-ups	TRUE	67	Uint16
22-84	Nopeus virtauskatk. [Hz]	ExpressionLimit	All set-ups	TRUE	-1	Uint16
22-85	Nopeus suunnitt.pisteessä [1/min]	ExpressionLimit	All set-ups	TRUE	67	Uint16
22-86	Nopeus suunnitt.pisteessä [Hz]	ExpressionLimit	All set-ups	TRUE	-1	Uint16
22-87	Paine virt.katkosnopeudella	0.000 N/A	All set-ups	TRUE	-3	Int32
22-88	Paine nimellinopeudella	999999.999 N/A	All set-ups	TRUE	-3	Int32
22-89	Virtaus suunn.pisteessä	0.000 N/A	All set-ups	TRUE	-3	Int32
22-90	Virtaus nimellinop.	0.000 N/A	All set-ups	TRUE	-3	Int32

6.4.19 23-** Aikaan perustuvat toiminnot

Par. no. #	Parametrin kuvaus	Oletusarvo	4-set-up	Muutos käytön aikana	Muunto-kerroin	Tyyppi
23-0* Ajastetut toimet						
23-00	Käynnistysaika	ExpressionLimit	2 set-ups	TRUE	0	TimeOfDayWo-Date
23-01	PÄÄLLE-toiminto	[0] POIS KÄYTÖSTÄ	2 set-ups	TRUE	-	Uint8
23-02	Pysäytysaika	ExpressionLimit	2 set-ups	TRUE	0	TimeOfDayWo-Date
23-03	POIS-toiminto	[1] Ei toimint.	2 set-ups	TRUE	-	Uint8
23-04	Esiintymisen	[0] Joka päivä	2 set-ups	TRUE	-	Uint8
23-0* Timed Actions Settings						
23-08	Timed Actions Mode	[0] Timed Actions Auto	2 set-ups	TRUE	-	Uint8
23-09	Timed Actions Reactivation	[1] Käytössä	2 set-ups	TRUE	-	Uint8
23-1* Kunnossapito						
23-10	Kunnossapitokohta	[1] Moottorin laakerit	1 set-up	TRUE	-	Uint8
23-11	Kunnossapitotoiminto	[1] Voitelu	1 set-up	TRUE	-	Uint8
23-12	Kunnossapitoaikaperusta	[0] Pois käytöstä	1 set-up	TRUE	-	Uint8
23-13	Huoltoväli	1 h	1 set-up	TRUE	74	Uint32
23-14	Huoltopäivä ja -aika	ExpressionLimit	1 set-up	TRUE	0	TimeOfDay
23-1* Huoltonollaus						
23-15	Nollaa kunnossapitosana	[0] Älä nollaa	All set-ups	TRUE	-	Uint8
23-16	Kunnossapitoteksti	0 N/A	1 set-up	TRUE	0	VisStr[20]
23-5* Energialoki						
23-50	Energialokin tarkkuus	[5] Viimeiset 24 tuntia	2 set-ups	TRUE	-	Uint8
23-51	Jakson alku	ExpressionLimit	2 set-ups	TRUE	0	TimeOfDay
23-53	Energialoki	0 N/A	All set-ups	TRUE	0	Uint32
23-54	Nollaa energialoki	[0] Älä nollaa	All set-ups	TRUE	-	Uint8
23-6* trendit						
23-60	Trendimuuttuja	[0] Teho [kW]	2 set-ups	TRUE	-	Uint8
23-61	Jatkuva bin-data	0 N/A	All set-ups	TRUE	0	Uint32
23-62	Ajastettu bin-data	0 N/A	All set-ups	TRUE	0	Uint32
23-63	Ajastettu jakson alku	ExpressionLimit	2 set-ups	TRUE	0	TimeOfDay
23-64	Ajastettu jakson loppu	ExpressionLimit	2 set-ups	TRUE	0	TimeOfDay
23-65	Pienin bin-arvo	ExpressionLimit	2 set-ups	TRUE	0	Uint8
23-66	Nollaa jatkuva bin-data	[0] Älä nollaa	All set-ups	TRUE	-	Uint8
23-67	Nollaa ajastettu bin-data	[0] Älä nollaa	All set-ups	TRUE	-	Uint8
23-8* Tuottolaskuri						
23-80	Tehon viitekerroin	100 %	2 set-ups	TRUE	0	Uint8
23-81	Energiakulut	1.00 N/A	2 set-ups	TRUE	-2	Uint32
23-82	Sijointus	0 N/A	2 set-ups	TRUE	0	Uint32
23-83	Energiansäästö	0 kWh	All set-ups	TRUE	75	Int32
23-84	Kustannussäästö	0 N/A	All set-ups	TRUE	0	Int32

6.4.20 25-** Kaskadisäädin

Par. no. #	Parametrin kuvaus	Oletusarvo	4-set-up	Muutos käytön aikana	Muunto-kerroin	Tyyppi
25-0* Järj. asetukset						
25-00	Kaskadisäädin	[0] Pois käyt.	2 set-ups	FALSE	-	Uint8
25-02	Moottorin käynnistys	[0] Suoraan online	2 set-ups	FALSE	-	Uint8
25-04	Pumppujen kierrätys	[0] Pois käyt.	All set-ups	TRUE	-	Uint8
25-05	Kiinteä pääpumppu	[1] Kyllä	2 set-ups	FALSE	-	Uint8
25-06	Pumppujen määrä	2 N/A	2 set-ups	FALSE	0	Uint8
25-2* Kytkeäalueen asetukset						
25-20	Päällekytkentäalue	10 %	All set-ups	TRUE	0	Uint8
25-21	Ohita kytkeäalue	100 %	All set-ups	TRUE	0	Uint8
		casco_staging_bandwidth				
25-22	Kiinteänopeuksinen kytkeäalue	(P2520)	All set-ups	TRUE	0	Uint8
25-23	Päällekytkentäalueen kytkeäviive	15 s	All set-ups	TRUE	0	Uint16
25-24	Päällekytkentäalueen irtikytkentäviive	15 s	All set-ups	TRUE	0	Uint16
25-25	OBW-aika	10 s	All set-ups	TRUE	0	Uint16
25-26	Kytke irti jos ei virtausta	[0] Pois käyt.	All set-ups	TRUE	-	Uint8
25-27	Kytkeätoiminto	[1] Käytössä	All set-ups	TRUE	-	Uint8
25-28	Kytkeätoiminnon aika	15 s	All set-ups	TRUE	0	Uint16
25-29	Irtikytkentätoiminto	[1] Käytössä	All set-ups	TRUE	-	Uint8
25-30	Irtikytkentätoiminnon aika	15 s	All set-ups	TRUE	0	Uint16
25-4* Kytkeäasetukset						
25-40	Rampinlaskuviive	10.0 s	All set-ups	TRUE	-1	Uint16
25-41	Rampinnoisuviive	2.0 s	All set-ups	TRUE	-1	Uint16
25-42	Kytkeäkynnys	ExpressionLimit	All set-ups	TRUE	0	Uint8
25-43	Irtikytkentäkynnys	ExpressionLimit	All set-ups	TRUE	0	Uint8
25-44	Kytkeänopeus [1/min]	0 RPM	All set-ups	TRUE	67	Uint16
25-45	Kytkeänopeus [Hz]	0.0 Hz	All set-ups	TRUE	-1	Uint16
25-46	Irtikytkentänopeus [1/min]	0 RPM	All set-ups	TRUE	67	Uint16
25-47	Irtikytkentänopeus [Hz]	0.0 Hz	All set-ups	TRUE	-1	Uint16
25-5* Vuorotteluasetukset						
25-50	Pääpumpun vuorottelu	[0] Pois päältä	All set-ups	TRUE	-	Uint8
25-51	Vuorottelutapahtuma	[0] Ulkoinen	All set-ups	TRUE	-	Uint8
25-52	Vuorotteluväli	24 h	All set-ups	TRUE	74	Uint16
25-53	Vuorottelun ajastusarvo	0 N/A	All set-ups	TRUE	0	VisStr[7]
						TimeOf-
25-54	Ennalta asetettu vuorottelu-aika	ExpressionLimit	All set-ups	TRUE	0	DayWoDate
25-55	Vuorottelu jos kuorma < 50 %	[1] Käytössä	All set-ups	TRUE	-	Uint8
25-56	Kytkeätila vuoroteltaessa	[0] Hidas	All set-ups	TRUE	-	Uint8
25-58	Seuraavan pumpun käyttöviive	0.1 s	All set-ups	TRUE	-1	Uint16
25-59	Verkkovirran käyttöviive	0.5 s	All set-ups	TRUE	-1	Uint16
25-8* Tila						
25-80	Kaskaditila	0 N/A	All set-ups	TRUE	0	VisStr[25]
25-81	Pumpun tila	0 N/A	All set-ups	TRUE	0	VisStr[25]
25-82	Pääpumppu	0 N/A	All set-ups	TRUE	0	Uint8
25-83	Releen tila	0 N/A	All set-ups	TRUE	0	VisStr[4]
25-84	Pumpun kytkeäaika	0 h	All set-ups	TRUE	74	Uint32
25-85	Releen kytkeäaika	0 h	All set-ups	TRUE	74	Uint32
25-86	Nollaa relelaskurit	[0] Älä nollaa	All set-ups	TRUE	-	Uint8
25-9* Huolto						
25-90	Pumpun lukitus	[0] Ei käytössä	All set-ups	TRUE	-	Uint8
25-91	Manuaalinen vuorottelu	0 N/A	All set-ups	TRUE	0	Uint8

6.4.21 26-** Analoginen I/O-optio MCB 109

Par. no. #	Parametrin kuvaus	Oletusarvo	4-set-up	Muutos käytön aikana	Muunto-kerroin	Tyyppi
26-0* Analog. I/O-tila						
26-00	Liitin X42/1 Tila	[1] Jännite	All set-ups	TRUE	-	Uint8
26-01	Liitin X42/3 Tila	[1] Jännite	All set-ups	TRUE	-	Uint8
26-02	Liitin X42/5 Tila	[1] Jännite	All set-ups	TRUE	-	Uint8
26-1* Analog. tulo X42/1						
26-10	Liitin X42/1 alijännite	0.07 V	All set-ups	TRUE	-2	Int16
26-11	Liitin X42/1 ylijännite	10.00 V	All set-ups	TRUE	-2	Int16
26-14	Liit. X42/1 pieni ohje-/takaisink. arvo	0.000 N/A	All set-ups	TRUE	-3	Int32
26-15	Liit. X42/1 suuri ohje-/tak.k. arvo	100.000 N/A	All set-ups	TRUE	-3	Int32
26-16	Liit. X42/1 suodattimen aikavakio	0.001 s	All set-ups	TRUE	-3	Uint16
26-17	Liit. X42/1 elävä nolla	[1] Käytössä	All set-ups	TRUE	-	Uint8
26-2* Analog. tulo X42/3						
26-20	Liitin X42/3 alijännite	0.07 V	All set-ups	TRUE	-2	Int16
26-21	Liitin X42/3 ylijännite	10.00 V	All set-ups	TRUE	-2	Int16
26-24	Liit. X42/3 pieni ohje-/takaisink. arvo	0.000 N/A	All set-ups	TRUE	-3	Int32
26-25	Liit. X42/3 suuri ohje-/tak.k. arvo	100.000 N/A	All set-ups	TRUE	-3	Int32
26-26	Liit. X42/3 suodattimen aikavakio	0.001 s	All set-ups	TRUE	-3	Uint16
26-27	Liit. X42/3 elävä nolla	[1] Käytössä	All set-ups	TRUE	-	Uint8
26-3* Analog. tulo X42/5						
26-30	Liitin X42/5 alijännite	0.07 V	All set-ups	TRUE	-2	Int16
26-31	Liitin X42/5 ylijännite	10.00 V	All set-ups	TRUE	-2	Int16
26-34	Liit. X42/5 pieni ohje-/takaisink. arvo	0.000 N/A	All set-ups	TRUE	-3	Int32
26-35	Liit. X42/5 suuri ohje-/tak.k. arvo	100.000 N/A	All set-ups	TRUE	-3	Int32
26-36	Liit. X42/5 suodattimen aikavakio	0.001 s	All set-ups	TRUE	-3	Uint16
26-37	Liit. X42/5 elävä nolla	[1] Käytössä	All set-ups	TRUE	-	Uint8
26-4* Anal.lähtö X42/7						
26-40	Liitin X42/7 lähtö	[0] Ei toimintoa	All set-ups	TRUE	-	Uint8
26-41	Liitin X42/7 min. skaalaus	0.00 %	All set-ups	TRUE	-2	Int16
26-42	Liitin X42/7 maks. skaalaus	100.00 %	All set-ups	TRUE	-2	Int16
26-43	Liitin X42/7, väylän valvonta	0.00 %	All set-ups	TRUE	-2	N2
26-44	Liitin X42/7, aikakatkaisun esiasetus	0.00 %	1 set-up	TRUE	-2	Uint16
26-5* Anal.lähtö X42/9						
26-50	Liitin X42/9 lähtö	[0] Ei toimintoa	All set-ups	TRUE	-	Uint8
26-51	Liitin X42/9 min. skaalaus	0.00 %	All set-ups	TRUE	-2	Int16
26-52	Liitin X42/9 maks. skaalaus	100.00 %	All set-ups	TRUE	-2	Int16
26-53	Liitin X42/9, väylän valvonta	0.00 %	All set-ups	TRUE	-2	N2
26-54	Liitin X42/9, aikakatkaisun esiasetus	0.00 %	1 set-up	TRUE	-2	Uint16
26-6* Anal.lähtö X42/11						
26-60	Liitin X42/11 lähtö	[0] Ei toimintoa	All set-ups	TRUE	-	Uint8
26-61	Liitin X42/11 min. skaalaus	0.00 %	All set-ups	TRUE	-2	Int16
26-62	Liitin X42/11 maks. skaalaus	100.00 %	All set-ups	TRUE	-2	Int16
26-63	Liitin X42/11, väylän valvonta	0.00 %	All set-ups	TRUE	-2	N2
26-64	Liitin X42/11, aikakatkaisun esiasetus	0.00 %	1 set-up	TRUE	-2	Uint16

6.5 Parametrioitot - Suodatin

6.5.1 Operation/Display 0-**

Par. no. #	Parametrin kuvaus	Oletusarvo	4-set-up	FC 302 vain	Muutos käytön aikana	Muunto-kerroin	Tyyppi
0-0* Perusasetukset							
0-01	Kieli	[0] English	1 set-up		TRUE	-	Uint8
0-04	Käyttötila käynnistettäessä (käsi)	[1] Pakotettu pysäytys	All set-ups		TRUE	-	Uint8
0-1* Asetustoiminnot							
0-10	Aktiiviset asetukset	[1] Asetukset 1	1 set-up		TRUE	-	Uint8
0-11	Muokkaa aset.	[1] Asetukset 1	All set-ups		TRUE	-	Uint8
0-12	Nämä asetukset yhteydessä	[0] Ei linkitetty	All set-ups		FALSE	-	Uint8
0-13	Lukema: Linkitetty asetukset	0 N/A	All set-ups		FALSE	0	Uint16
0-14	Lukema: Asetusten / kanavan muokkaus	0 N/A	All set-ups		TRUE	0	Int32
0-2* LCP-näyttö							
0-20	Näytön rivi 1.1 pieni	30112	All set-ups		TRUE	-	Uint16
0-21	Näytön rivi 1.2 pieni	30110	All set-ups		TRUE	-	Uint16
0-22	Näytön rivi 1.3 pieni	30120	All set-ups		TRUE	-	Uint16
0-23	Näytön rivi 2 suuri	30100	All set-ups		TRUE	-	Uint16
0-24	Näytön rivi 3 suuri	30121	All set-ups		TRUE	-	Uint16
0-25	Oma valikko	ExpressionLimit	1 set-up		TRUE	0	Uint16
0-4* LCP-näppäimistö							
0-40	LCP:n [Hand on] -näppäin	[1] Käytössä	All set-ups		TRUE	-	Uint8
0-41	LCP:n [Off] -näppäin	[1] Käytössä	All set-ups		TRUE	-	Uint8
0-42	LCP:n [Auto on] -näppäin	[1] Käytössä	All set-ups		TRUE	-	Uint8
0-43	LCP:n [Reset] -näppäin	[1] Käytössä	All set-ups		TRUE	-	Uint8
0-5* Kopioi/tallenna							
0-50	LCP-kopiointi	[0] Ei kopiota	All set-ups		FALSE	-	Uint8
0-51	Asetusten kopio	[0] Ei kopiota	All set-ups		FALSE	-	Uint8
0-6* Salasana							
0-60	Päävalikon salasana	100 N/A	1 set-up		TRUE	0	Int16
0-61	Päävalikon käyttö ilman salasanaa	[0] Täysi käyttöoikeus	1 set-up		TRUE	-	Uint8
0-65	Pika-asetusvalik. s-sana	200 N/A	1 set-up		TRUE	0	Int16
0-66	Pika-asetusvalik. käyttö ilman s-sanaa	[0] Täysi käyttöoikeus	1 set-up		TRUE	-	Uint8

6

6.5.2 Digital In/Out 5-**

Par. no. #	Parametrin kuvaus	Oletusarvo	4-set-up	FC 302 vain	Muutos käytön aikana	Muunto-kerroin	Tyyppi
5-0* Digit. I/O-tila							
5-00	Digit. I/O-tila	[0] PNP	All set-ups		FALSE	-	Uint8
5-01	Liittimen 27 tila	[0] Tulo	All set-ups		TRUE	-	Uint8
5-02	Liittimen 29 tila	[0] Tulo	All set-ups	x	TRUE	-	Uint8
5-1* Digit. tulot							
5-10	Liitin 18, digitaalitulo	[8] Käynnistys	All set-ups		TRUE	-	Uint8
5-11	Liitin 19, digitaalitulo	[0] Ei toimintoa	All set-ups		TRUE	-	Uint8
5-12	Liitin 27, digitaalitulo	[0] Ei toimintoa	All set-ups		TRUE	-	Uint8
5-13	Liitin 29, digitaalitulo	[0] Ei toimintoa	All set-ups		TRUE	-	Uint8
5-14	Liitin 32, digitaalitulo	[90] AC-kontaktori	All set-ups		TRUE	-	Uint8
5-15	Liitin 33, digitaalitulo	[91] DC-kontaktori	All set-ups		TRUE	-	Uint8
5-16	Liitin X30/2 digitaalitulo	[0] Ei toimintoa	All set-ups		TRUE	-	Uint8
5-17	Liitin X30/3 digitaalitulo	[0] Ei toimintoa	All set-ups		TRUE	-	Uint8
5-18	Liitin X30/4 digitaalitulo	[0] Ei toimintoa	All set-ups		TRUE	-	Uint8
5-19	Liitin 37 Turvallinen pysäytys	[1] Turv.pys. hälytys	1 set-up		TRUE	-	Uint8
5-20	Liitin X46/1 digitaalitulo	[0] Ei toimintoa	All set-ups		TRUE	-	Uint8
5-21	Liitin X46/3 digitaalitulo	[0] Ei toimintoa	All set-ups		TRUE	-	Uint8
5-22	Liitin X46/5 digitaalitulo	[0] Ei toimintoa	All set-ups		TRUE	-	Uint8
5-23	Liitin X46/7 digitaalitulo	[0] Ei toimintoa	All set-ups		TRUE	-	Uint8
5-24	Liitin X46/9 digitaalitulo	[0] Ei toimintoa	All set-ups		TRUE	-	Uint8
5-25	Liitin X46/11 digitaalitulo	[0] Ei toimintoa	All set-ups		TRUE	-	Uint8
5-26	Liitin X46/13 digitaalitulo	[0] Ei toimintoa	All set-ups		TRUE	-	Uint8
5-3* Digit. lähdöt							
5-30	Liitin 27, digitaalilähtö	[0] Ei toimintoa	All set-ups		TRUE	-	Uint8
5-31	Liitin 29, dig.lähtö	[0] Ei toimintoa	All set-ups	x	TRUE	-	Uint8
5-32	Liitin X30/6 digit. lähtö (MCB 101)	[0] Ei toimintoa	All set-ups		TRUE	-	Uint8
5-33	Liitin X30/7 digit. lähtö (MCB 101)	[0] Ei toimintoa	All set-ups		TRUE	-	Uint8
5-4* Releet							
5-40	Toimintorele	[0] Ei toimintoa	All set-ups		TRUE	-	Uint8
5-41	Rele, vetoviive	0.30 s	All set-ups		TRUE	-2	Uint16
5-42	Rele, päästöviive	0.30 s	All set-ups		TRUE	-2	Uint16

6.5.3 Comm. and Options 8-**

Par. no. #	Parametrin kuvaus	Oletusarvo	4-set-up	FC 302 vain	Muutos käytön aikana	Muunto-kerroin	Tyyppi
8-0* Yleiset asetukset							
8-01	Ohjauspaikka	[0] Digit. ja ohjaussana	All set-ups		TRUE	-	Uint8
8-02	Ohjaussanan lähde	null	All set-ups		TRUE	-	Uint8
8-03	Ohjaussanan aikakatk. aika	1.0 s	1 set-up		TRUE	-1	Uint32
8-04	Ohjaussanan aikakatkaisutoiminto	[0] Ei käyt.	1 set-up		TRUE	-	Uint8
8-05	Aikakatkaisun lopetustoiminto	[1] Palauta aset.	1 set-up		TRUE	-	Uint8
8-06	Nollaa ohjaussanan aikakatkaisu	[0] Älä nollaa	All set-ups		TRUE	-	Uint8
8-3* FC-portin aset.							
8-30	Protokolla	[1] FC MC	1 set-up		TRUE	-	Uint8
8-31	Osoite	2 N/A	1 set-up		TRUE	0	Uint8
8-32	FC-portin siirtonopeus	[2] 9600 baudia	1 set-up		TRUE	-	Uint8
8-35	Vasteen minimiviive	10 ms	All set-ups		TRUE	-3	Uint16
8-36	Vasteen maksimiviive	5000 ms	1 set-up		TRUE	-3	Uint16
8-37	Ominaisuuksien välinen maks.viive	25 ms	1 set-up		TRUE	-3	Uint16
8-5* Digit./väylä							
8-53	Aloita valinta	[3] Logiikka TAI	All set-ups		TRUE	-	Uint8
8-55	Asetusten valinta	[3] Logiikka TAI	All set-ups		TRUE	-	Uint8

6.5.4 Special Functions 14-**

Par. no. #	Parametrin kuvaus	Oletusarvo	4-set-up	FC 302 vain	Muutos käytön aikana	Muunto-kerroin	Tyyppi
14-2* Lauk. nollaus							
14-20	Nollaustila	[0] Manuaalinen kuittaus	All set-ups		TRUE	-	Uint8
14-21	Autom. uud.käynn.aika	10 s	All set-ups		TRUE	0	Uint16
14-22	Toimintatila	[0] Normaali käyttö	All set-ups		TRUE	-	Uint8
14-23	Tyyppikoodin asetus	null	2 set-ups		FALSE	-	Uint8
14-28	Tuotantoasetukset	[0] Ei toimint.	All set-ups		TRUE	-	Uint8
14-29	Huoltokoodi	0 N/A	All set-ups		TRUE	0	Int32
14-5* Ympäristö							
14-50	RFI-suod.	[1] Käytössä	1 set-up		FALSE	-	Uint8
14-53	Puhallinäyttö	[1] Varoitus	All set-ups		TRUE	-	Uint8
14-54	Bus Partner	1 N/A	2 set-ups		TRUE	0	Uint16

6.5.5 FC Information 15-**

Par. no. #	Parametrin kuvaus	Oletusarvo	4-set-up	FC 302 vain	Muutos käytön aikana	Muunto-kerroin	Tyyppi
15-0* Käyttötieto							
15-00	Käyttötunnit	0 h	All set-ups		FALSE	74	Uint32
15-01	Käyntitunnit	0 h	All set-ups		FALSE	74	Uint32
15-03	Käynnistyksiä	0 N/A	All set-ups		FALSE	0	Uint32
15-04	Yliämpötilat	0 N/A	All set-ups		FALSE	0	Uint16
15-05	Ylijännitteet	0 N/A	All set-ups		FALSE	0	Uint16
15-07	Nollaa käyntituntilaskuri	[0] Älä nollaa	All set-ups		TRUE	-	Uint8
15-1* Datalokin asetukset							
15-10	Lokilähde	0	2 set-ups		TRUE	-	Uint16
15-11	Lokiväli	ExpressionLimit	2 set-ups		TRUE	-3	TimD
15-12	Laukaisutapaht.	[0] Väärin	1 set-up		TRUE	-	Uint8
15-13	Lokitila	[0] Loki aina	2 set-ups		TRUE	-	Uint8
15-14	Otoksia ennen liipaisua	50 N/A	2 set-ups		TRUE	0	Uint8
15-2* Historialoki							
15-20	Historialoki: Tapahtuma	0 N/A	All set-ups		FALSE	0	Uint8
15-21	Historialoki: ohjearvo	0 N/A	All set-ups		FALSE	0	Uint32
15-22	Historialoki: Aika	0 ms	All set-ups		FALSE	-3	Uint32
15-3* Vikaloki							
15-30	Vikaloki: Virhekoodi	0 N/A	All set-ups		FALSE	0	Uint16
15-31	Vikaloki: arvo	0 N/A	All set-ups		FALSE	0	Int16
15-32	Vikaloki: Aika	0 s	All set-ups		FALSE	0	Uint32
15-4* Laitteen tunniste							
15-40	FC-tyyppi	0 N/A	All set-ups		FALSE	0	VisStr[6]
15-41	Teho-osa	0 N/A	All set-ups		FALSE	0	VisStr[20]
15-42	Jännite	0 N/A	All set-ups		FALSE	0	VisStr[20]
15-43	Ohjelmaversio	0 N/A	All set-ups		FALSE	0	VisStr[5]
15-44	Tilatun tyyppikoodin merkkijono	0 N/A	All set-ups		FALSE	0	VisStr[40]
15-45	Tod. tyyppikoodin merkkijono	0 N/A	All set-ups		FALSE	0	VisStr[40]
15-46	Laitteen tilausnro	0 N/A	All set-ups		FALSE	0	VisStr[8]
15-47	Tehokortin tilausnro	0 N/A	All set-ups		FALSE	0	VisStr[8]
15-48	LCP Id no	0 N/A	All set-ups		FALSE	0	VisStr[20]
15-49	Ohjauskortin ohj.tunnus	0 N/A	All set-ups		FALSE	0	VisStr[20]
15-50	Tehokortin ohj.tunnus	0 N/A	All set-ups		FALSE	0	VisStr[20]
15-51	Laitteen sarjanumero	0 N/A	All set-ups		FALSE	0	VisStr[10]
15-53	Tehokortin sarjanumero	0 N/A	All set-ups		FALSE	0	VisStr[19]
15-6* Optiotunnist.							
15-60	Optio asennettu	0 N/A	All set-ups		FALSE	0	VisStr[30]
15-61	Option ohj.versio	0 N/A	All set-ups		FALSE	0	VisStr[20]
15-62	Option tilausnro	0 N/A	All set-ups		FALSE	0	VisStr[8]
15-63	Option sarjanro	0 N/A	All set-ups		FALSE	0	VisStr[18]
15-70	Optio paikassa A	0 N/A	All set-ups		FALSE	0	VisStr[30]
15-71	Paikan A option ohjelm.versio	0 N/A	All set-ups		FALSE	0	VisStr[20]
15-72	Optio paikassa B	0 N/A	All set-ups		FALSE	0	VisStr[30]
15-73	Paikan B option ohjelm.versio	0 N/A	All set-ups		FALSE	0	VisStr[20]
15-74	Optio paikassa C0	0 N/A	All set-ups		FALSE	0	VisStr[30]
15-75	Paikan C0 option ohjelm.versio	0 N/A	All set-ups		FALSE	0	VisStr[20]
15-76	Optio paikassa C1	0 N/A	All set-ups		FALSE	0	VisStr[30]
15-77	Paikan C1 option ohjelm.versio	0 N/A	All set-ups		FALSE	0	VisStr[20]
15-9* Parametritiedot							
15-92	Määritetyt parametrit	0 N/A	All set-ups		FALSE	0	Uint16
15-93	Muutetut parametrit	0 N/A	All set-ups		FALSE	0	Uint16
15-98	Laitteen tunniste	0 N/A	All set-ups		FALSE	0	VisStr[40]
15-99	Parametri metadata	0 N/A	All set-ups		FALSE	0	Uint16

6.5.6 Data Readouts 16-**

Par. no. #	Parametrin kuvaus	Oletusarvo	4-set-up	FC 302 vain	Muutos käytön aikana	Muunto-kerroin	Tyyppi
16-0* Yleinen tila							
16-00	Ohjaussana	0 N/A	All set-ups		FALSE	0	V2
16-03	tilasana	0 N/A	All set-ups		FALSE	0	V2
16-3* AF-tila							
16-30	DC-välipiirin jännite	0 V	All set-ups		FALSE	0	Uint16
16-34	Jäähdytysriivan lämpöt.	0 °C	All set-ups		FALSE	100	Uint8
16-35	Vaihtosuuntaajan terminen	0 %	All set-ups		FALSE	0	Uint8
16-36	Taaj.muut nimell. virta	ExpressionLimit	All set-ups		FALSE	-2	Uint32
16-37	Taaj.muut suurin virta	ExpressionLimit	All set-ups		FALSE	-2	Uint32
16-39	Ohj.kortin lämpöt.	0 °C	All set-ups		FALSE	100	Uint8
16-40	Lokimuisti täynnä	[0] Ei	All set-ups		TRUE	-	Uint8
16-49	Virtavian lähde	0 N/A	All set-ups		TRUE	0	Uint8
16-6* Tulot & lähdöt							
16-60	Digitaalitulo	0 N/A	All set-ups		FALSE	0	Uint16
16-66	Digitaalilähtö [bin]	0 N/A	All set-ups		FALSE	0	Int16
16-71	Relelähtö [bin]	0 N/A	All set-ups		FALSE	0	Int16
16-8* Kenttäv.							
16-80	Kenttäväylä CTW 1	0 N/A	All set-ups		FALSE	0	V2
16-84	Tiedons. option tilasana	0 N/A	All set-ups		FALSE	0	V2
16-85	FC-portti CTW 1	0 N/A	All set-ups		FALSE	0	V2
16-9* Diagnostiikkatilat							
16-90	Vikakoodi	0 N/A	All set-ups		FALSE	0	Uint32
16-91	Vikakoodi 2	0 N/A	All set-ups		FALSE	0	Uint32
16-92	Varoitussana	0 N/A	All set-ups		FALSE	0	Uint32
16-93	Varoitussana 2	0 N/A	All set-ups		FALSE	0	Uint32
16-94	Ulk. tilasana	0 N/A	All set-ups		FALSE	0	Uint32

6.5.7 AF-asetukset 300-**

**Huom**

Par. 300-10 lukuun ottamatta tämän par.ryhmän asetusten muuttaminen ei ole suositeltavaa Low Harmonic -taajuusmuuttajassa

Par. no. #	Parametrin kuvaus	Oletusarvo	4-set-up	FC 302 vain	Muutos käytön aikana	Muunto-kerroin	Tyyppi
300-0* Yleiset asetukset							
300-00	Harmonisten peruutustila	[0] Yleiset	All set-ups		TRUE	-	Uint8
300-01	Kompensoinnin prioriteetti	[0] Harmonia	All set-ups		TRUE	-	Uint8
300-1* Verkkoasetukset							
300-10	Aktiivisen suodattimen nimellisjännite	ExpressionLimit	2 set-ups		FALSE	0	Uint32
300-2* CT-asetukset							
300-20	CT ensisijainen nimellisteho	ExpressionLimit	2 set-ups		FALSE	0	Uint32
300-21	CT:n toissijainen nimellisteho	[1] 5 A	2 set-ups		FALSE	-	Uint8
300-22	CT nimellinen jännite	342 V	2 set-ups		FALSE	0	Uint32
300-24	CT bittijärjestys	[0] L1, L2, L3	2 set-ups		FALSE	-	Uint8
300-25	CT polariteetti	[0] Normaali	2 set-ups		FALSE	-	Uint8
300-26	CT:n sijoittaminen	[1] Kuormitusvirta	2 set-ups		FALSE	-	Uint8
300-29	Käynnistä automaattinen CT:n tunnistus	[0] Ei käyt.	All set-ups		FALSE	-	Uint8
300-3* Kompensaatio							
300-30	Kompensointipisteet	0.0 A	All set-ups		TRUE	-1	Uint32
300-35	Cosphi-ohjearvo	0.500 N/A	All set-ups		TRUE	-3	Uint16

6.5.8 AF-lukemat301-**

Par. No. #	Parameter description	Default value	4-set-up	FC 302 only	Change during operation	Conversion index	Type
301-0* Lähtövirrat							
301-00	Lähtövirta [A]	0.00 A	All set-ups		TRUE	-2	Int32
301-01	Lähtövirta [%]	0.0 %	All set-ups		TRUE	-1	Int32
301-1* Laitteen suor.kyky							
301-10	THD virrasta [%]	0.0 %	All set-ups		TRUE	-1	Uint16
301-12	Tehokerroin	0.00 N/A	All set-ups		TRUE	-2	Uint16
301-13	Cosphi	0.00 N/A	All set-ups		TRUE	-2	Int16
301-14	Jäännösvirrat	0.0 A	All set-ups		TRUE	-1	Uint32
301-2* Verkkov. tila							
301-20	verkkovirta [A]	0 A	All set-ups		TRUE	0	Int32
301-21	Verkkovirran taajuus	0 Hz	All set-ups		TRUE	0	Uint8
301-22	Perus- verkkovirta [A]	0 A	All set-ups		TRUE	0	Int32

7 RS-485-asennus ja asetukset

7.1.1 Yleiskuvaus

RS-485 on kaksijohtiminen väyläliitäntä, joka on yhteensopiva monipisteverkkotopologian kanssa, t.s. solmut voidaan kytkeä kuten väylä tai yhteisen runkolinjan pistekaapeleiden kautta. Yhteen verkon segmenttiin voidaan kytkeä yhteensä 32 solmua.

Verkon segmentit jaetaan toistolaitteiden avulla. Huomaa, että jokainen toistolaite toimii solmuna sen segmentin sisällä, johon se on asennettu. Jokaisella tietyn verkon sisälle kytketyllä solmulla on oltava oma solmun osoite kaikilla segmenteillä.

Päätä jokainen segmentti molemmista päistä käyttäen joko taajuusmuuttajien liitäntäkytkintä (S801) tai esimagneetoitua liitäntävastusverkkoa. Käytä aina punossuojattua kierrettyä parikaapelia (STP) väylän kaapeloinnissa, ja noudata aina hyvää yleistä asennustapaa.

On erittäin tärkeää tehdä suojauskelle pieni-impedanssinen maaliitäntä jokaiseen solmuun, suuret taajuuden mukaan lukien. Tähän päästään kytkemällä suuri suojauksen pinta maahan, esimerkiksi kaapelin vedonpoistajan tai sähköä johtavan kaapeliläpiviennin avulla. Voi olla tarpeen käyttää potentiaalia tasaavia kaapeleita saman maadoituspotentiaalin ylläpitämiseksi kaikkialla verkossa, erityisesti kokoonpanoissa, joissa käytetään pitkiä kaapeleita.

Impedanssiristiriitojen välttämiseksi kannattaa aina käyttää koko verkossa samaa kaapelityyppiä. Käytä aina suojattua moottorikaapelia kytkiessäsi moottoria taajuusmuuttajaan.

Kaapeli: Punossuojattu kierretty pari (STP)
Impedanssi: 120 ohmia
Kaapelin pituus: Maks. 1200 m (pistelinjat mukaan lukien)
Maks. 500 m asemasta toiseen



7.1.2 Verkkokytkentä

Kytke taajuusmuuttaja RS-485-verkkoon seuraavasti (ks. myös kaavio):

1. Kytke signaalijohtimet liittimeen 68 (P+) ja liittimeen 69 (N-) taajuusmuuttajan pääohjaukskortissa.
2. Kytke kaapelin suojaus kaapelin vedonpoistajiin.

Huom

Johdinten välisten häiriöiden vähentämiseksi suositellaan punossuojattuja, kierrettyjä parikaapeleita.

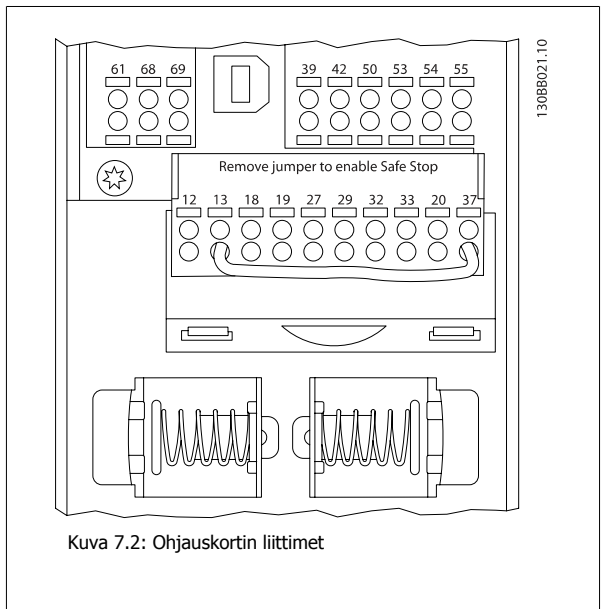
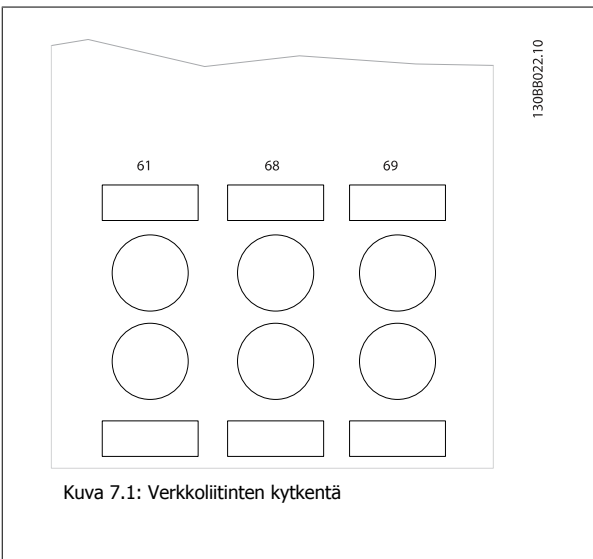

7.1.3 RS 485 Väylän päättäminen

Päätä RS-485-väylä käyttämällä taajuusmuuttajan pääohjauskortin liittimen vaihtokytkintä.

**Huom**

Vaihtokytkimen tehdasasetus on POIS KÄYTÖSTÄ.

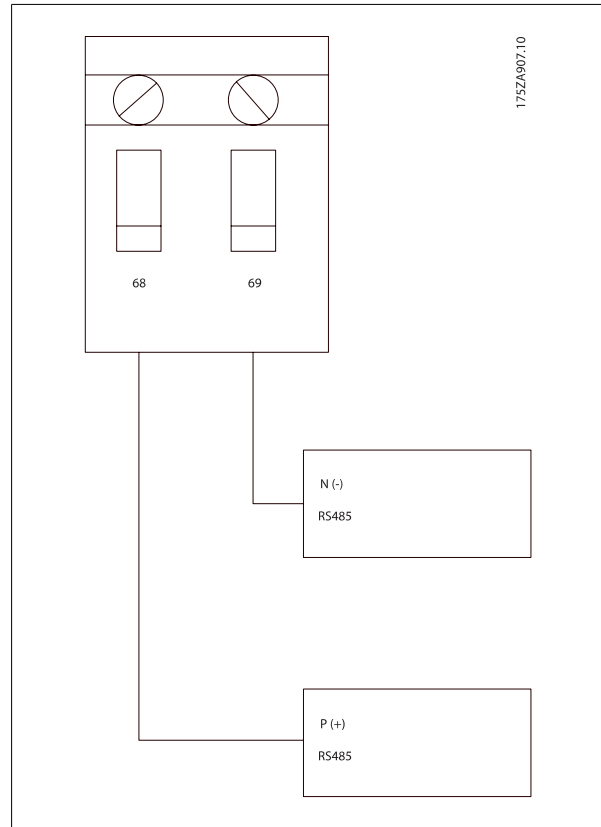

Liitinkytkimen tehdasasetus

7.1.4 EMC-varotoimet

Seuraavia EMC-varotoimia suositellaan RS-485-verkon häiriöttömän toiminnan saavuttamiseksi.

Asianmukaisia kansallisia ja paikallisia määräyksiä esimerkiksi suojamaadoitukseen liittyen tulee noudattaa. RS-485-tiedonsiirtokaapeli tulee pitää poissa moottorin ja jarruvastuksen kaapeleiden läheltä, jotta suuritaajuuksiset häiriöt eivät siirtyisi kaapelista toiseen. Yleensä 200 mm:n (8 tuuman) etäisyys riittää, mutta yleensä suositellaan mahdollisimman suurta etäisyyttä kaapelien välille, etenkin jos kaapelit kulkevat pitkiä matkoja rinnakkain. Jos kaapelien kulkemista ristikkäin ei voida välttää, RS-485-kaapelin on leikattava moottorin ja jarruvastuksen kaapelit 90 asteen kulmassa.

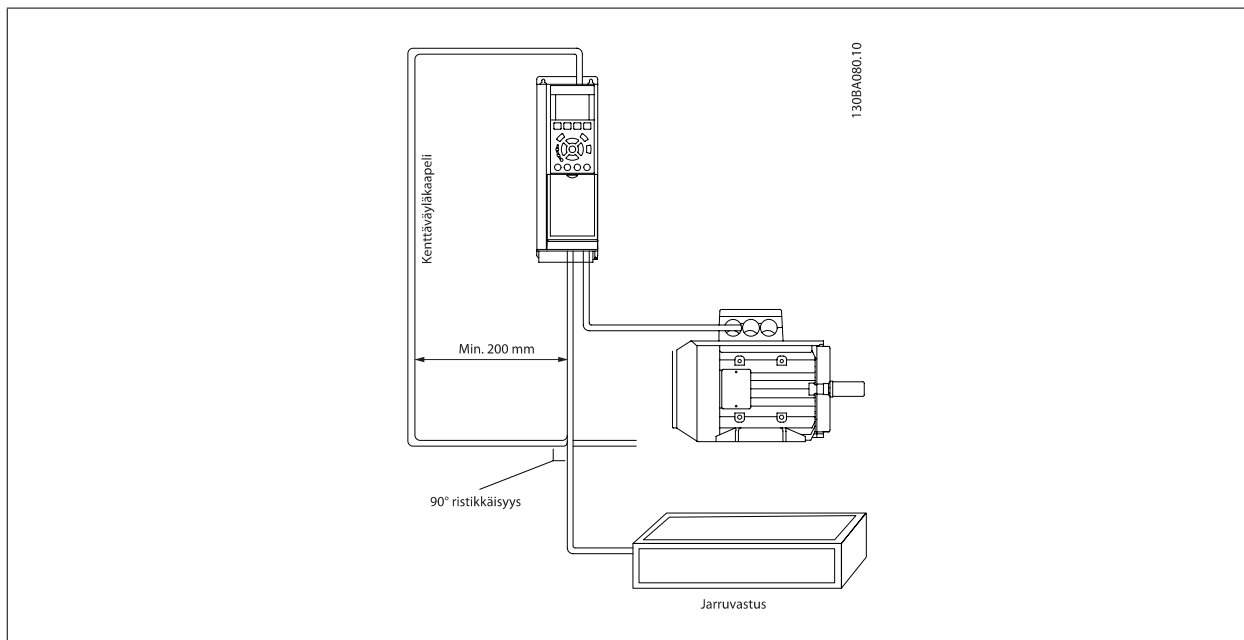

7

FC-protokolla, josta käytetään myös nimityksiä FC-väylä ja vakioväylä, on Danfoss vakio kenttäväylä. Se määrittää isäntä-orja-periaatteen mukaisen käyttötekniikan sarjaväylän kautta tapahtuvaan tiedonsiirtoon.

Väylään voidaan kytkeä yksi isäntä ja enintään 126 orjaa. Yksittäiset orjat valitsee isäntä sanoman osoitteessa olevan merkin avulla. Orja ei voi itse koskaan lähettää mitään ennen kuin pyynnön saatuaan, ja suora viestien välittäminen yksittäisten orjien välillä ei ole mahdollista. Tiedonsiirto tapahtuu vuoro- ja suuntaisessa tilassa.

Isäntätoimintoa ei voi siirtää toiseen solmuun (yhden isännän järjestelmä).

Fyysinen kerros on RS-485, joka siten hyödyntää taajuusmuuttajaan rakennettua RS-485-porttia. FC:n protokolla tukee erilaisia sanomamuotoja; lyhyttä 8-tavuista muotoa prosessitiedoille ja pitkää 16-tavuista muotoa, johon sisältyy myös parametrikanaava. Kolmatta sanomamuotoa käytetään teksteissä.

7.3 Verkon konfiguraatio

7.3.1 FC 300 Taajuusmuuttajan asetukset

Aseta seuraavat parametrit ottaaksesi käyttöön FC:n protokollan taajuusmuuttajalle.

Parametrin numero	asetus
Par. 8-30 <i>Protocol</i>	FC
Par. 8-31 <i>Address</i>	1 - 126
Par. 8-32 <i>FC Port Baud Rate</i>	2400 - 115200
Par. 8-33 <i>Parity / Stop Bits</i>	Parillinen pariteetti, 1 pysäytysbitti (oletus)

7.4 FC:n protokollan viestikehysrakenne

7.4.1 Merkin (tavun) sisältö

Kukin lähetettävä merkki alkaa aloitusbitillä. Tämän jälkeen lähetetään kahdeksan databittä, jotka vastaavat tavua. Kullakin merkillä on sen varmistava pariteettibitti, jonka arvo on 1, jos pariteetti on parillinen (kahdeksan databitin ja pariteettibitin joukossa on parillinen määrä binääriykkösiä). Merkin päättää stopbitti, joten merkin kokonaisbittimääräksi tulee 11.

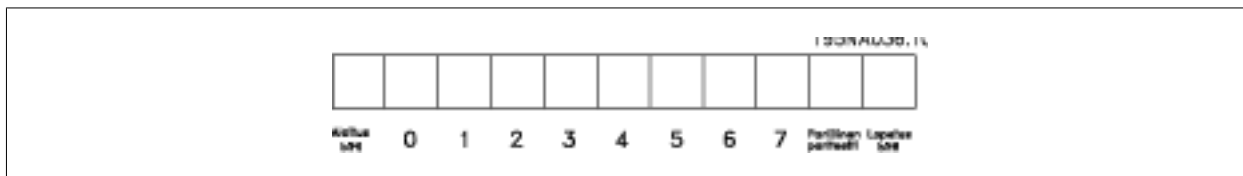

7.4.2 Sanomarakenne

Jokainen sanoma alkaa aloitusmerkillä (STX) = 02 hekso, jota seuraavat sanoman pituuden ilmoittava tavu (LGE) ja taajuusmuuttajan osoitteen ilmoittava tavu (ADR). Tämän jälkeen seuraa joukko datatavuja (määrä vaihtelee sanoman tyyppin mukaan). Sanoma päättyy datanohjaustavuun (BCC).

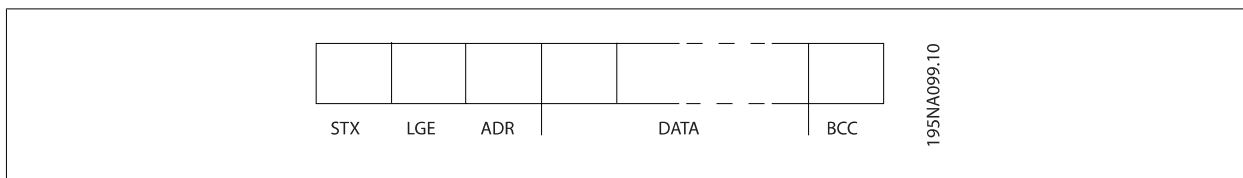

7.4.3 Sanoman pituus (LGE)

Sanoman pituus on datatavujen määrä + osoitetavu ADR + ohjaustavu BCC.

Jos siis sähkeessä on neljä datatavua, sen pituus on LGE = 4 + 1 + 1 = 6 tavua

Jos siis sähkeessä on 12 datatavua, sen pituus on LGE = 12 + 1 + 1 = 14 tavua

Tekstiä sisältävien sähkeiden pituus on 10¹+n tavua

¹⁾ 10 vastaa kiinteitä merkkejä, kun taas "n" on tekstin pituuden ilmaiseva muuttuja.

7.4.4 Taajuusmuuttajan osoite (ADR)

Kahta erilaista osoiteformaattia käytetään.
Taajuusmuuttajan osoitealue on joko 1-31 tai 1-126.

1. Osoitemuoto 1-31:

- Bitti 7 = 0 (osoitemuoto 1 - 131 aktiivinen)
- Bitti 6 ei ole käytössä
- Bitti 5 = 1: Yleislähetys, osoitebittejä (0 - 4) ei käytetä
- Bitti 5 = 0: Ei yleislähetystä
- Bitti 0-4 = Taajuusmuuttajan osoite 1-31

2. Osoitemuoto 1 - 126:

- Bitti 7 = 1 (osoitemuoto 1 - 126 aktiivinen)
- Bitit 0-6 = Taajuusmuuttajan osoite 1-126
- Bitti 0-6 = 0 Yleislähetys

Orja lähettää osoitetavun muuttamattomana takaisin isännälle lähetettävässä vastaussanomassa.

7.4.5 Datanohtaustu (BCC)

Tarkistussumma lasketaan XOR-toimintona. Ennen sanoman ensimmäisen tavun vastaanottamista laskettu tarkistussumma on 0.

7.4.6 Datakenttä

Tietolohkojen rakenne määräytyy sanoman tyyppin mukaan. Sähkeitä on kolmea eri tyyppiä, ja tyyppi koskee sekä ohjaussähköä (isäntä=>orja) ja vastaussähköä (orja=>isäntä).

Nämä kolme sanomatyyppiä ovat seuraavat:

Prosessilohko (PCD):

Prosessilohko koostuu nelitavuisesta (kaksi sanaa) tietolohkosta, ja se sisältää:

- Ohjaussanan ja ohjearvon (isännältä orjalle)
- Tilasanan ja käytössä olevan lähtötaajuuden (orjalta isännälle).

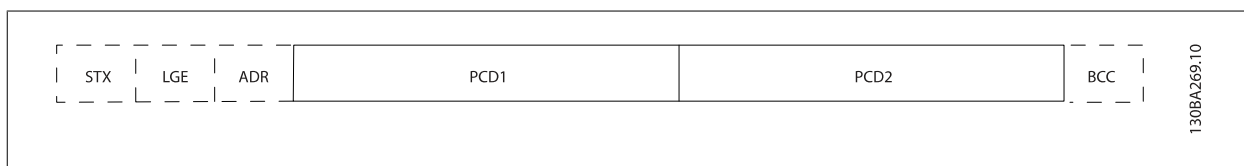

Parametrilohko:

Parametrilohkoa käytetään parametrien siirtämiseen pää- ja orjakäytön välillä. Tietolohko koostuu 12 tavusta (kuudesta sanasta), ja se sisältää myös prosessilohkon.

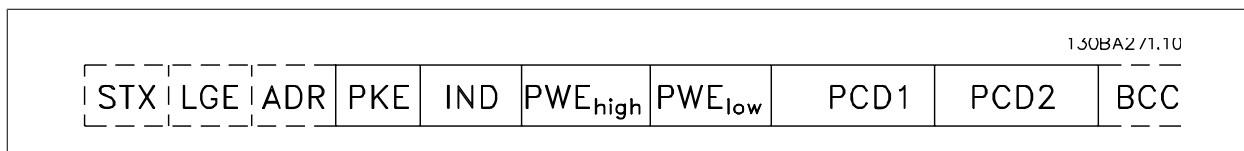

Tekstilohko:

Tekstilohkoa käytetään tekstien kirjoittamiseen tietolohkon kautta

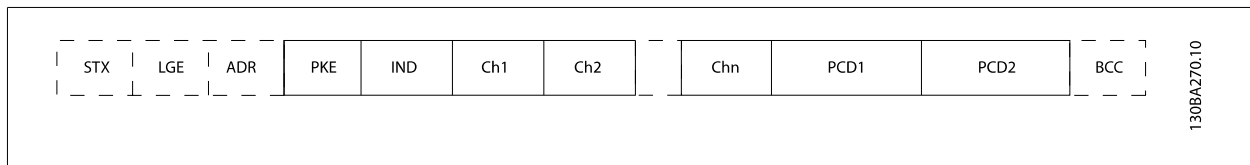

7.4.7 PKE-lohko

PKE-kenttä sisältää kaksi alakenttää: parametrin komento ja vasta AK sekä parametrin numero PNU:

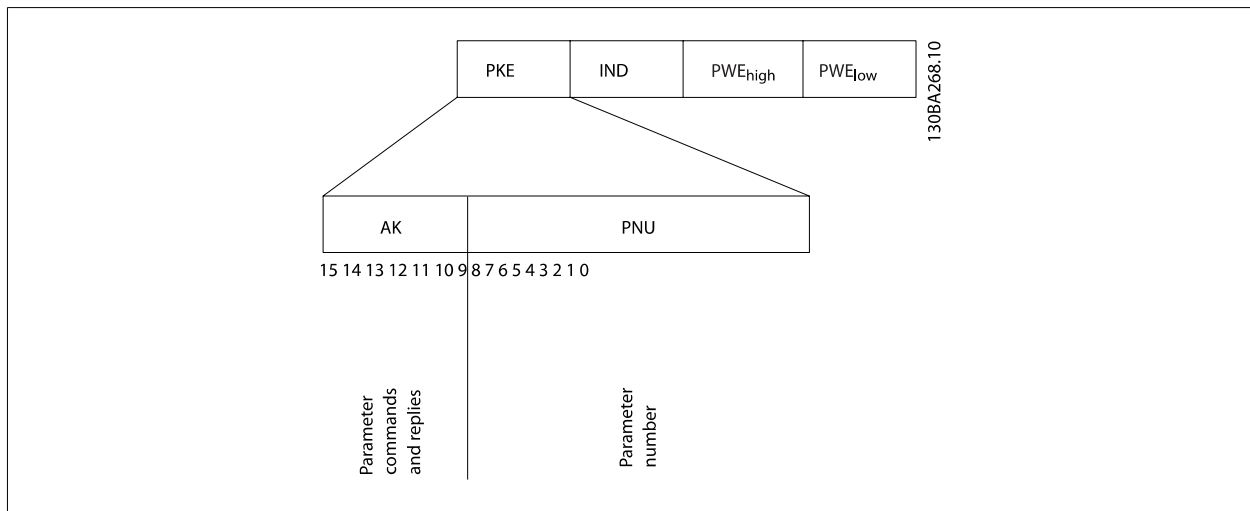

Bittien 12-15 avulla siirretään parametrin komentoja isännältä orjalle ja palautetaan orjan käsitellyjä vastauksia isännälle.

Parametrikomennot isäntä ⇒ orja				
Bitti nro	Parametrikomento			
15	14	13	12	
0	0	0	0	Ei komentoa
0	0	0	1	Lue parametrin arvo
0	0	1	0	Kirjoita parametrin arvo RAM-muistiin (sana)
0	0	1	1	Kirjoita parametrin arvo RAM-muistiin (kaksoissana)
1	1	0	1	Kirjoita parametrin arvo RAM- ja EEPROM-muistiin (kaksoissana)
1	1	1	0	Kirjoita parametrin arvo RAM- ja EEPROM-muistiin (sana)
1	1	1	1	Lue/kirjoita teksti

Vastaus orja ⇒ isäntä				
Bitti nro	Vastaus			
15	14	13	12	
0	0	0	0	Ei vastausta
0	0	0	1	Parametrin arvo siirretty (sana)
0	0	1	0	Parametrin arvo siirretty (kaksoissana)
0	1	1	1	Komentoa ei voi suorittaa
1	1	1	1	teksti siirretty

Jos komentoa ei voi suorittaa, orja lähettää tämän vastauksen:

0111 *Komentoa ei voi suorittaa*

- ja se antaa seuraavan vikaraportin parametrin arvossa (PWE):

PWE low (Hex)	Vikaraportti
0	Käytettyä parametrinumeroa ei ole
1	Määritettyyn parametriin ei voi kirjoittaa
2	Data-arvo ylittää parametrin rajat
3	Käytettyä ali-indeksiä ei ole
4	Parametri ei ole matriisityyppi
5	Datatyypin ei vastaa määritettyä parametria
11	Datamuutos määritetyssä parametrissa ei ole mahdollinen taajuusmuuttajan tässä tilassa. Joidenkin parametrin arvoa voi muuttaa ainoastaan moottorin ollessa pysähdyksissä.
82	Määritettyyn parametriin ei ole väyläyhteyttä
83	Tietoja ei voi muuttaa, sillä tehdasetukset on valittu käyttöön

7.4.8 Parametrin numero (PNU)

Biteillä 0 - 11 siirretään parametrin numeroita. Vastaava parametrin toiminto on kuvattu parametrin kuvauksessa Ohjelmointioppaassa.

7

7.4.9 Indeksi (IND)

Indeksiä käytetään yhdessä parametrin numeron kanssa indeksin sisältävien parametrin, esimerkiksi par. 15-30 *Vikaloki: Virhekoodi*. Indeksi sisältää 2 tavua, matalan tavun ja korkean tavun.

Ainoastaan matalaa tavua käytetään indeksinä.

7.4.10 Parametriarvo (PWE)

Parametrin arvolahko muodostuu kahdesta sanasta (neljästä tavusta), ja arvo määräytyy määritetyn komennon (AK) mukaan. Isäntä haluaa parametrin arvon, kun PWE-lohko ei sisällä mitään arvoa. Jos haluat muuttaa parametrin arvoa (kirjoittaa), kirjoita uusi arvo PWE-lohkoon ja lähetä se isännältä orjalle.

Jos orja vastaa parametripyyntöön (lukukäsky), nykyinen PWE-lohkon parametriarvo siirretään ja palautetaan isännälle. Jos parametrin arvo ei ole numeerinen arvo vaan useita tietovaihtoehtoja, esimerkiksi par. 0-01 *Kieli*, jossa [0] vastaa arvoa Englanti ja [4] vastaa arvoa Tanska, arvo valitaan syötämällä se PWE-lohkoon. Katso Esimerkki - Data-arvon valitseminen. Sarjayhteyden kautta voi ainoastaan lukea parametreja, jotka sisältävät datatyyppin 9 (tekstimerkkijono).

Par. 15-40 *FC-tyyppi* - par. 15-53 *Tehokortin sarjanumero* sisältävät datatyyppin 9.

Lue esimerkiksi laitteen koko ja verkkojännitealue parametrissa par. 15-40 *FC-tyyppi*. Kun tekstimerkkijonoa siirretään (luetaan), sanoman pituus muuttuu, sillä tekstit ovat eripituisia. Sanoman pituus määritetään sanoman toisessa tavussa (LGE). Tekstinsiirtoa käytettäessä indeksimerkillä ilmaistaan, onko kyseessä luku- vai kirjoituskomento.

Jotta tekstin voisi lukea PWE-lohkon kautta, parametrikomennon (AK) arvoksi on määritettävä 'F'. Indeksimerkin ylempään tavun on oltava "4".

Jotkin parametrit sisältävät tekstiä, joka voidaan kirjoittaa sarjaväylän kautta. Jotta tekstin voisi kirjoittaa PWE-lohkon kautta, aseta parametrikomennon (AK) arvoksi 'F' Heksa. Indeksimerkin ylempään tavun on oltava "5".

	PKE	IND	PWE _{suuri}	PWE _{pieni}
Lue	Fx xx	04 00		
Kirjoita	Fx xx	05 00		

130BA275.11

7.4.11 FC 300 -taajuusmuuttajan tukevat datatyypit

Etumerkitön tarkoittaa, että sanomaan ei sisälly etumerkkiä.

Datatyypit	Kuvaus
3	Kokonaisluku 16
4	Kokonaisluku 32
5	Etumerkitön 8
6	Etumerkitön 16
7	Etumerkitön 32
9	Merkkijono
10	Tavumerkkijono
13	Aikaero
33	Varattu
35	Bittijärjestys

7

7.4.12 muunnos

Kunkin parametrin eri määritteet näkyvät kohdassa Tehdasasetukset. Parametrien arvot siirretään ainoastaan kokonaislukuina. Siksi desimaalien siirtoon käytetään muunnoskertoimia.

Par. 4-12 *Moott. nopeuden alaraja [Hz]* muunnoskerroin on 0,1.

Jos haluat esiasettaa minimitaajuudeksi 10 Hz, siirrä arvo 100. Muunnoskerroin 0,1 tarkoittaa, että siirrettävä arvo kerrotaan luvulla 0,1. Siten arvo 100 tarkoittaa 10,0.

Muunnostaulukko	
Muuntokerroin	Muunnoskerroin
74	0.1
2	100
1	10
0	1
-1	0.1
-2	0.01
-3	0.001
-4	0.0001
-5	0.00001

7.4.13 Prosessisanat (PCD)

Prosessisanojen lohko jaetaan kahteen 16 tavun pituiseen lohkoon. Tämä tapahtuu aina määritetyssä järjestyksessä.

PCD 1	PCD 2
Ohjausviesti (isäntä⇒ Orjan ohjaussana)	Ohjearvo
Ohjausviesti (orja ⇒isäntä) Tilasana	Nykyinen lähtötaajuus

7.5 Esimerkkejä

7.5.1 Parametriarvon kirjoittaminen

Vaihda par. 4-14 *Moott. nopeuden yläraja [Hz]* asetukseksi 100 Hz.
Kirjoita tiedot EEPROM-muistiin.

PKE = E19E heksa - Kirjoita yksittäinen sana kohtaan par. 4-14 *Moott. nopeuden yläraja [Hz]*
IND = 0000 Heksa
PWEHIGH = 0000 Heksa
PWELOW = 03E8 Heksa - Data-arvo 1 000, vastaa 100 Hz:n taajuutta, katso muunnos.

Sanoma näyttää tällaiselta:

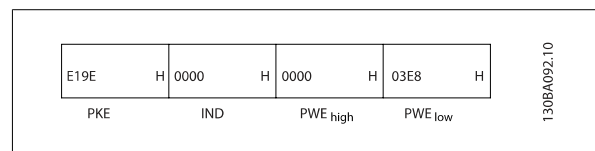

Huom: Par. 4-14 *Moott. nopeuden yläraja [Hz]* on yksittäinen sana, ja EEPROM-muistiin kirjoitettava parametrikomento on "E". Parametrin numero 4-14 on 19E heksadesimaalimuodossa.

Orjan vastaus isännälle on:

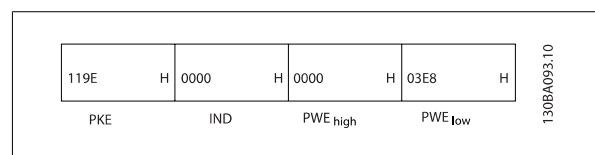

7.5.2 Parametriarvon lukeminen

Lue arvo kohdassa par. 3-41 *Ramppi 1:n nousuaika*

PKE = 1155 Heksa - Lue parametriarvo parametrissa par. 3-41 *Ramppi 1:n nousuaika*
IND = 0000 Heksa
PWEHIGH = 0000 Heksa
PWELOW = 0000 Heksa

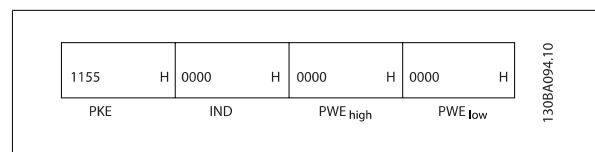

Jos parametrin par. 3-41 *Ramppi 1:n nousuaika* asetetus on 10 s, orjan vastaus isännälle on:

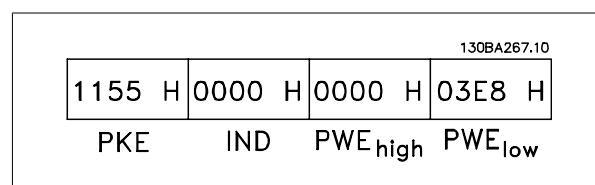

3E8 Heksa vastaa 1000 desimaalia. Parametrin par. 3-41 *Ramppi 1:n nousuaika* muunnosindeksi on -2, esim. 0,01.
par. 3-41 *Ramppi 1:n nousuaika* on tyyppiä *Etumerkitön 32*.

7.6 Parametrien muokkaaminen

7.6.1 Parametrien käsittely

PNU (parametrinumero) käännetään rekisteriosoitteesta, joka on Modbus-protokollan luku- tai kirjoitusviestissä. Parametrinumero käännetään Modbus-protokollaan (10 x parametrinumero DESIMAALIKSI).

7.6.2 Datan tallennus

Käämin 65 desimaali ratkaisee, tallennetaanko taajuusmuuttajaan kirjoitettu data EEPROM- ja RAM-muistiin (käämi 65 = 1) vai ainoastaan RAM-muistiin (käämi 65 = 0).

7.6.3 IND

Ryhmäindeksi määritetään rekisterissä 9, ja sitä käytetään muokattaessa ryhmän parametreja.

7

7.6.4 Tekstilohkot

Tekstijonoina tallennettuja parametreja muokataan samoin kuin muita parametreja. Tekstilohkon maksimikoko on 20 merkkiä. Jos parametrin lukupyntö koskee useampaa merkkiä kuin parametri tallentaa, vastaus keskeytyy. Jos parametrin lukupyntö koskee pienempää merkkimäärää kuin parametri tallentaa, vastaukseen lisätään välilyöntejä.

7.6.5 Muunnoskerroin

Kunkin parametrin määreet nähdään jaksosta Tehdasasetukset. Koska parametrisarvo voidaan siirtää vain kokonaislukuna, desimaalilukujen siirrossa pitää käyttää muunnoskerrointa. Katso jaksoa *Parametrit*.

7.6.6 Parametriarvot

Vakiodatatyypit

Vakiodatatyypit ovat int16, int32, uint8, uint16 ja uint32. Ne tallennetaan 4x-rekistereinä (40001 - 4FFFF). Parametrit luetaan toiminnolla 03HEX "Lue rekistereitä". Parametrit kirjoitetaan käyttäen toimintoa 6HEX "Esiasetettu yksittäisrekisteri" 1 rekisterille (16 bittiä) ja toimintoa 10HEX "Esiasetta useita rekistereitä" 2 rekisterille (32 bittiä). Luettavat koot vaihtelevat 1 rekisteristä (16 bittiä) 10 rekisteriin (20 merkkiä).

Muut kuin vakiodatatyypit

Muut kuin vakiodatatyypit ovat tekstijonoja, ja ne on tallennettu 4x-rekistereinä (40001 - 4FFFF). Parametrit luetaan käyttäen toimintoa 03HEX "Lue rekistereitä" ja kirjoitetaan käyttäen toimintoa 10HEX "Esiasetta useita rekistereitä". Luettavat koot vaihtelevat 1 rekisteristä (2 merkkiä) 10 rekisteriin (20 merkkiä).

8 Yleiset spesifikaatiot

Verkojännite (L1, L2, L3):

Syöttöjännite 380-480 V +5 %

Verkojännite pieni / syöttöjännitteen katkos:

Verkojännitteen ollessa pieni tai syöttöjännitteen katkoksen aikana FC jatkaa toimintaansa, kunnes välipiirin jännite laskee minimipysäytystason alapuolelle. Tämä on tyypillisesti 15 % FC:n alimman nimellisverkojännitteen alapuolella. Käynnistymistä ja täyttä momenttia ei voida odottaa, jos verkojännite on enemmän kuin 10 % alle FC:n alimman nimellisverkojännitteen.

Syöttöverkon taajuus 50/60 Hz ±5%

Syöttövaiheiden välinen tilapäinen maksimiepätasapaino 3,0 % nimellisverkojännitteestä

Todellinen tehokerroin (λ) > 0,98 nimellisestä nimelliskuormituksella

Perusaallon tehokerroin (cos ϕ) lähellä yhtä (> 0.98)

THiD < 5%

Syöttölähteen kytkentä L1, L2, L3 (käynnistyksiä) enintään kerran/2 min.

Standardin EN60664-1 mukainen ympäristö ylijänniteluokka III/liikaantumisaste 2

Yksikkö soveltuu käytettäväksi piirissä, joka ei pysty tuottamaan enempää kuin 100 000 RMS symmetristä ampeeria, 480/690 V maksimi.

Moottorin teho (U, V, W):

Lähtöjännite 0 - 100 % verkojännitteestä

Lähtötaajuus 0 - 800* Hz

Lähdön kytkentä Rajoittamaton

Ramppiajat 1 - 3600 sek.

* Riippuu jännitteestä ja tehosta

Momentin ominaiskäyrä:

Käynnistysmomentti (jatkuva momentti) enintään 110 % 1 min:n ajan*

Käynnistysmomentti enintään 135 % 0,5 sekunnin ajan*

Ylimomentti (jatkuva momentti) enintään 110 % 1 min:n ajan*

**Prosenttimäärä riippuu taajuusmuuttajan nimellismomentista.*

Ohjauskaapeli pitoisuus ja poikkileikkaukset:

Moottorikaapelin enimmäispituus, suojattu kaapeli 150 m

Moottorikaapelin enimmäispituus, suojaamaton kaapeli 300 m

Enimmäispoikkileikkaus moottoriin, verkkovirtaan, kuorman jakoon ja jarruun*

Ohjausliitinten suurin poikkileikkaus, jäykkä johdin 1,5 mm²/16 AWG (2 x 0,75 mm²)

Ohjausliitinten suurin poikkileikkaus, taipuisa kaapeli 1 mm²/18 AWG

Ohjausliitinten suurin poikkileikkaus, sisävaipalla varustettu kaapeli 0,5 mm²/20 AWG

Ohjausliitinten pienin poikkileikkaus 0,25 mm²

** Katso lisätietoja verkojännitettä koskevista taulukoista!*

Digitaalitulot:

Ohjelmoitavat digitaalitulot 4 (6)

Liittimet 18, 19, 27¹⁾, 29¹⁾, 32, 33,

Logiikka PNP tai NPN

Jännitetaso 0 - 24 V DC

Jännitetaso, looginen '0' PNP < 5 V DC

Jännitetaso, looginen '1' PNP > 10 V DC

Jännitetaso, looginen "0" NPN > 19 V DC

Jännitetaso, looginen '1' NPN < 14 V DC

Suurin jännite tulossa 28 V DC

Tuloresistanssi, R_i noin 4 k Ω

Kaikki digitaalitulot on erotettu galvaanisesti syöttöjännitteestä (PELV) ja muista korkeajännitelitteilistä.

1) Liittimet 27 ja 29 voidaan myös ohjelmoida lähdoiksi.

Analogiset tulot:

Analogisia tuloja	2
Liittimet	53, 54
Tiloja	Jännite tai virta
Tilan valinta	Katkaisin S201 tai katkaisin S202
Jännitetila	Kytkin S201/kytkin S202 = OFF (U)
Jännitetaso	: 0 - +10 V (skaalattava)
Tuloresistanssi, R _i	noin 10 k Ω
Suurin jännite	± 20 V
Virtatila	Kytkin S201/kytkin S202 = ON (I)
Virta-alue	0/4 - 20 mA (skaalattava)
Tuloresistanssi, R _i	noin 200 Ω
Maksimivirta	30 mA
Analogisen tulon resoluutio	10 bittiä (+ signaali)
Analogisten tulojen tarkkuus	Suurin virhe 0,5 % täydestä näyttämästä
Kaistanleveys	: 200 Hz

Analogiset tulot on erotettu galvaanisesti syöttöjännitteestä (PELV) ja muista korkeajänniteliittimistä.

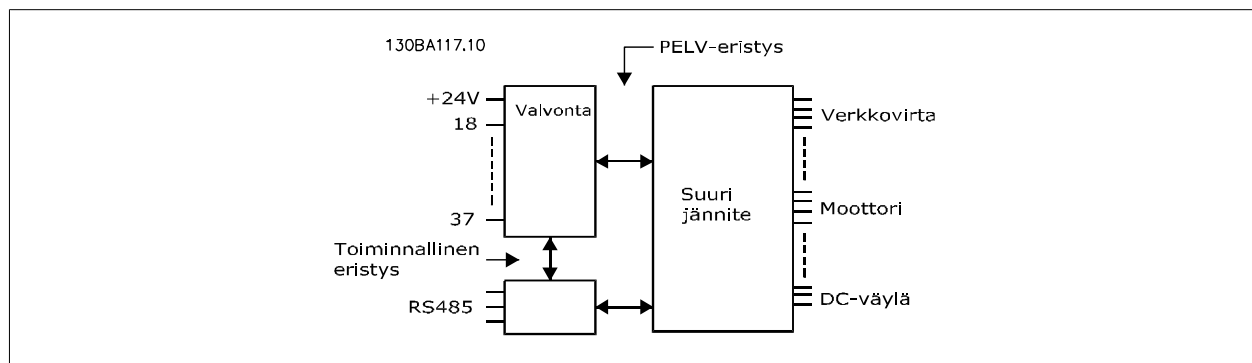

Pulssitulot:

Ohjelmoitavat pulssitulot	2
Liitin numero pulssi	29, 33
Maks. taajuus liittimessä, 29, 33	110 kHz (Push-pull -käyttöinen)
Maks. taajuus liittimessä, 29, 33	5 kHz (avoin kollektori)
Min. taajuus liittimessä, 29, 33	4 Hz
Jännitetaso	Katso digitaalituloista kertovaa jaksoa
Suurin jännite tulossa	28 V DC
Tuloresistanssi, R _i	noin 4 k Ω
Pulssin tulotarkkuus (0,1 - 1 kHz)	Suurin virhe 0,1 % täydestä näyttämästä

Analogialähtö:

Ohjelmoitavia analogialähtöjä	1
Liittimet	42
Analogialähdön virta-alue	0/4 - 20 mA
Suurin vastuskuorma runkoon analogialähdössä	500 Ω
Analogialähdön tarkkuus	Maks.virhe 0,8 % täydestä näyttämästä
Analogialähdön resoluutio	8 bittiä

Analogialähtö on erotettu galvaanisesti syöttöjännitteestä (PELV) ja muista korkeajänniteliittimistä.

Ohjaukortti, RS 485 -sarjaliikenne:

Liittimet	68 (TX+, RX+), 69 (N, TX-, RX-)
Liitin 61	Yhteinen liittimille 68 ja 69

RS 485 -sarjaliikennepiiri on erotettu toiminnallisesti muista keskeisistä piireistä ja eristetty galvaanisesti syöttöjännitteestä (PELV).

Digitaalilähtö:

Ohjelmoitavat digitaaliset/pulssilähdöt	2
Liittimet	27, 29 ¹⁾
Digitaal-/taajuuslähdon jännitetaso	0 - 24 V
Suurin lähtövirta (ripa tai lähde)	40 mA
Maksimikuormitus taajuuslähdössä	1 kΩ
Suurin kapasitiivinen kuormitus taajuuslähdössä	10 nF
Pienin lähtötaajuus taajuuslähdössä	0 Hz
Suurin lähtötaajuus taajuuslähdössä	32 kHz
Taajuuslähdon tarkkuus	Maks.virhe 0,1% täydestä näyttämästä
Lähtötaajuuksien resoluutio	12 bittiä

1) Liittimet 27 ja 29 voidaan myös ohjelmoida tuloksi.

Digitaalilähtö on erotettu galvaanisesti syöttöjännitteestä (PELV) ja muista korkeajänniteliittimistä.

Ohjauskortti, 24 V DC -lähtö:

Liittimet	12, 13
Suurin kuorma	: 200 mA

24 V DC jännitelähde on erotettu galvaanisesti verkkojännitteestä (PELV), mutta sillä on sama potentiaali kuin analogia- ja digitaalituloilla ja -lähdeillä.

Relelähdt:

Ohjelmoitavat relelähdt	2
Rele 01 Liittimen numero	1-3 (auki), 1-2 (kiinni)
Suurin liitinkuorma (AC-1) ¹⁾ liittimissä 1-3 (NC), 1-2 (NO) (vastuskuorma)	240 V AC, 2 A
Suurin liitinkuorma (AC-15) ¹⁾ (induktiivinen kuorma @ cosφ 0,4)	240 V AC, 0,2 A
Suurin liitinkuorma (DC-1) ¹⁾ liittimissä 1-2 (NO), 1-3 (NC) (vastuskuorma)	60 V DC, 1A
Suurin liitinkuorma (DC-13) ¹⁾ (Induktiivinen kuorma)	24 V DC, 0,1A
Rele 02 Liittimen numero	4-6 (auki), 4-5 (kiinni)
Suurin liitinkuorma (AC-1) ¹⁾ liittimissä 4-5 (NO) (vastuskuorma) ²⁾³⁾	400 V AC, 2 A
Suurin liitinkuorma (AC-15) ¹⁾ liittimissä 4-5 (NO) (induktiivinen kuorma @ cosφ 0,4)	240 V AC, 0,2 A
Suurin liitinkuorma (DC-1) ¹⁾ liittimissä 4-5 (NO) (vastuskuorma)	80 V DC, 2 A
Suurin liitinkuorma (DC-13) ¹⁾ liittimissä 4-5 (NO) (Induktiivinen kuorma)	24 V DC, 0,1A
Suurin liitinkuorma (AC-1) ¹⁾ liittimissä 4-6 (NC) (vastuskuorma)	240 V AC, 2 A
Suurin liitinkuorma (AC-15) ¹⁾ liittimissä 4-6 (NC) (induktiivinen kuorma @ cosφ 0,4)	240 V AC, 0,2 A
Suurin liitinkuorma (DC-1) ¹⁾ liittimissä 4-6 (NC) (vastuskuorma)	50 V DC, 2 A
Suurin liitinkuorma (DC-13) ¹⁾ liittimissä 4-6 (NC) (induktiivinen kuorma)	24 V DC, 0,1 A
Pienin kuorma liittimissä 1-3 (NC), 1-2 (NO), 4-6 (NC), 4-5 (NO)	24 V DC 10 mA, 24 V AC 20 mA
Standardin EN 60664-1 mukainen ympäristö	ylijänniteluokka III/liikaantumistaso 2

1) IEC 60947 osat 4 ja 5

Releliitännät on eristetty galvaanisesti muusta piiristä vahvistetulla eristyksellä (PELV).

2) Ylijänniteluokka II

3) UL-sovellukset 300 V AC 2 A

Ohjauskortti, 10 V DC -lähtö:

Liittimet	50
Lähtöjännite	10,5 V ±0,5 V
Suurin kuorma	25 mA

The 10 V DC jännitelähde on erotettu galvaanisesti syöttöjännitteestä (PELV) ja muista korkeajänniteliittimistä.

Ohjausominaisuudet:

Lähtötaajuuden resoluutio alueella 0 - 1000 Hz	: +/- 0,003 Hz
Järjestelmän vasteaika (liittimet 18, 19, 27, 29, 32, 33)	: ≤ 2 ms
Nopeudenohjausalue (avoin piiri)	1:100 synkroninopeudesta
Nopeuden tarkkuus (avoin piiri)	30 - 4000 rpm: Maksimivirhe ±8 rpm

Kaikki ohjausominaisuudet 4-napaisella epätahtimoottorilla



Ympäristö:

Kotelointi, kehyskoko D ja E	IP 21, IP 54 (hybridi)
Kotelointi, kehyskoko F	IP 21, IP 54 (hybridi)
Tärinätesti	0,7 g
Suhteellinen kosteus	5% - 95% (IEC 721-3-3; luokka 3K3 (kondensoitumaton) käytön aikana
Syövyttävä ympäristö (IEC 60068-2-43) H2S -testi	luokka kD
Standardin IEC 60068-2-43 H2S mukainen testimenetelmä (10 päivää)	
Ympäristön lämpötila (60 AVM -kytkentätilassa)	
- redusoinnilla	maks. 55 ° C ¹⁾
- täydellä lähtöteholla, tyypilliset EFF2-moottorit	maks. 50 ° C ¹⁾
- täydellä jatkuvalla taaj.muut. lähtövirralla	maks. 45 ° C ¹⁾

¹⁾ Katso lisätietoja redusoinnista Suunnitteluoppaan, luvusta Erytisolosuhteet.

Pienin ympäristön lämpötila, täysi toiminta	0 °C
Pienin ympäristön lämpötila, rajoitettu teho	- 10 °C
Lämpötila varastoinnin/kuljetuksen aikana	-25 - +65/70 °C
Enimmäiskorkeus merenpinnan yläpuolella ilman redusointia	1000 m
Enimmäiskorkeus merenpinnan yläpuolella redusoinnin jälkeen	3000 m

Redusointi suuren korkeuden vuoksi, katso erityisolosuhteita käsittelevä jakso

Käytetyt EMC-standardit, emissio	EN 61800-3, EN 61000-6-3/4, EN 55011, IEC 61800-3 EN 61800-3, EN 61000-6-1/2,
Käytetyt EMC-standardit, sieto	EN 61000-4-2, EN 61000-4-3, EN 61000-4-4, EN 61000-4-5, EN 61000-4-6

Katso erityisolosuhteita käsittelevä jakso!

Ohjaukskortin toiminta:

Pyyhkäisyväli	: 5 ms
Ohjaukskortti, USB-sarjaliikenne:	
USB-standardi	1,1 (täysi nopeus)
USB-pistoke	USB B-tyyppin "laite"-pistoke



Kytchentä PC:hen tehdään isännän ja laitteen välisellä USB-standardikaapelilla. USB-liitäntä on eristetty galvaanisesti syöttöjännitteestä (PELV) ja muista korkeajänniteliittimistä. USB-liitäntää ei ole eristetty galvaanisesti suojamaadoituksesta. Käytä ainoastaan eristettyä kannettavaa/pöytätietokonetta yhteytenä taajuusmuuttajan USB-liitäntään tai eristettyyn USB-kaapeliin/-muuntimeen.

Suojaus ja ominaisuudet:

- Elektroninen moottorin lämpösuojaus ylikuormitukselta.
- Jäähdytysrivan lämpötilan valvonta varmistaa, että taajuusmuuttaja laukeaa, jos lämpötila nousee ennalta määritetylle tasolle. Ylikuormituslämpötilaa ei voi nollata, ennen kuin jäähdytysrivan lämpötila on alle seuraavien sivujen taulukoissa määritettyjen arvojen (ohje - nämä lämpötilat voivat vaihdella tehon, runkokokojen, koteloinnin jne. mukaan).
- Taajuusmuuttaja on suojattu moottorin liittimien U, V, W oikosulkua vastaan.
- Jos syöttövaihe puuttuu, taajuusmuuttaja laukaisee tai antaa varoituksen (riippuen kuormituksesta).
- Välipiirin jännitteen valvonta varmistaa, että taajuusmuuttaja laukaisee, jos välipiirin jännite on liian suuri tai liian pieni.
- Taajuusmuuttaja on suojattu moottorin liittimien U, V, W maavikoja vastaan.

Verkojännite 3 x 380 - 480 VAC				
		P160	P200	P250
Tyypillinen akseliteho 400 V:n [kW] jännitteellä		160	200	250
Tyypillinen akseliteho 460 V:n [hv] jännitteellä		250	300	350
Kotelo IP21		D11	D11	D11
Kotelo IP54		D11	D11	D11
Lähtövirta				
	Jatkuva (400 V:n jännitteellä) [A]	315	395	480
	Jaksoittainen (60 sek. ylikuormitus) (400 V:n jännitteellä) [A]	347	435	528
	Jatkuva (460/480 V:n jännitteellä) [A]	302	361	443
	Jaksoittainen (60 sek. ylikuormitus) (460/480 V:n jännitteellä) [A]	332	397	487
	Jatkuva KVA (400 V:n jännitteellä) [KVA]	218	274	333
	Jatkuva KVA (460 V:n jännitteellä) [KVA]	241	288	353
Suurin syöttövirta				
	Jatkuva (400 V:n jännitteellä) [A]	304	381	463
	Jatkuva (460/480 V:n jännitteellä) [A]	291	348	427
Maks. kaapelikoko, verkkovirtamoottori, jarrut ja kuormitusjako [mm ² (AWG ²)]		2 x 185 (2 x 300 mcm)	2 x 185 (2 x 300 mcm)	2 x 185 (2 x 300 mcm)
Ulkoisia etusulakkeita enintään [A]1		400	500	630
Arvioitu moottorin tehohäviö suurimmalla nimelliskuormituksella [W] ⁴ , 400 V		4029	5130	5621
Arvioitu moottorin tehohäviö suurimmalla nimelliskuormituksella [W] ⁴ , 460 V		3892	4646	5126
Arvioidut suodatinhäviöt, 400 V		4954	5714	6234
Arvioidut suodatinhäviöt, 460 V		5279	5819	6681
Paino, kotelointi IP21, IP 54 [kg]		380	380	406
Hyötysuhde ⁴		0.96		
Lähtötaajuus		0-800 Hz		
Jäähdytysrivan ylik.laukaisu		110°C	110 °C	110°C
Tehokortin lauk. ympäristön vuoksi		60 °C		

Verkköjännite 3 x 380 - 480 VAC				
	P315	P355	P400	P450
Tyypillinen akseliteho 400 V:n [kW] jännitteellä	315	355	400	450
Tyypillinen akseliteho 460 V:n [kW] jännitteellä	450	500	600	600
Kotelo IP21	E7	E7	E7	E7
Kotelo IP54	E7	E7	E7	E7
Lähtövirta				
Jatkuva (400 V:n jännitteellä) [A]	600	658	745	800
Jaksoittainen (60 sek. ylikuormitus) (400 V:n jännitteellä) [A]	660	724	820	880
Jatkuva (460/480 V:n jännitteellä) [A]	540	590	678	730
Jaksoittainen (60 sek. ylikuormitus) (460/480 V:n jännitteellä) [A]	594	649	746	803
Jatkuva KVA (400 V:n jännitteellä) [KVA]	416	456	516	554
Jatkuva KVA (460 V:n jännitteellä) [KVA]	430	470	540	582
Suurin syöttövirta				
Jatkuva (400 V:n jännitteellä) [A]	590	647	733	787
Jatkuva (460/480 V:n jännitteellä) [A]	531	580	667	718
Kaapelin enimmäiskoko, verkkovirta, moottori ja kuormituksenjako [mm ² (AWG ²)]	4x240 (4x500 mcm)	4x240 (4x500 mcm)	4x240 (4x500 mcm)	4x240 (4x500 mcm)
Kaapelin enimmäiskoko, jarrut [mm ² (AWG ²)]	2 x 185 (2 x 350 mcm)	2 x 185 (2 x 350 mcm)	2 x 185 (2 x 350 mcm)	2 x 185 (2 x 350 mcm)
Ulkoisia etusulakkeita enintään [A]1	700	900	900	900
Arvioitu moottorin tehohäviö suurimmalla nimelliskuormituksella [W] ⁴⁾ , 400 V	6704	7528	8671	9469
Arvioitu moottorin tehohäviö suurimmalla nimelliskuormituksella [W] ⁴⁾ , 460 V	5930	6724	7820	8527
Arvioidut suodatinhäviöt, 400 V	6607	7049	7725	8234
Arvioidut suodatinhäviöt, 460 V	6670	7023	7697	8099
Paino, kotelointi IP21, IP 54 [kg]	596	623	646	646
Hyötysuhde ⁴⁾	0.96			
Lähtötaajuus	0 - 600 Hz			
Jäähdytysriivan ylik.laukaus	110 °C			
Tehokortin lauk. ympäristön vuoksi	68 °C			

Verkojännite 3 x 380 - 480 VAC		P500	P560	P630	P710	
Tyypillinen akseliteho 400 V:n [kW] jännitteellä		500	560	630	710	
Tyypillinen akseliteho 460 V:n [hv] jännitteellä		650	750	900	1000	
Kotelo IP21, 54		F17	F17	F17	F17	
Lähtövirta						
	Jatkuva (400 V:n jännitteellä) [A]	880	990	1120	1260	
	Jaksoittainen (60 sek. ylikuormitus) (400 V:n jännitteellä) [A]	968	1089	1232	1386	
	Jatkuva (460/480 V:n jännitteellä) [A]	780	890	1050	1160	
	Jaksoittainen (60 sek. ylikuormitus) (460/480 V:n jännitteellä) [A]	858	979	1155	1276	
	Jatkuva KVA (400 V:n jännitteellä) [KVA]	610	686	776	873	
	Jatkuva KVA (460 V:n jännitteellä) [KVA]	621	709	837	924	
	Suurin syöttövirta					
		Jatkuva (400 V:n jännitteellä) [A]	857	964	1090	1227
Jatkuva (460/480 V:n jännitteellä) [A]		759	867	1022	1129	
Kaapelin enimmäiskoko, moottori [mm ² (AWG ²)]		8x150 (8x300 mcm)				
Kaapelin enimmäiskoko, verkkovirta F1/F2 [mm ² (AWG ²)]		8x240 (8x500 mcm)				
Kaapelin enimmäiskoko, verkkovirta F3/F4 [mm ² (AWG ²)]		8x456 (8x900 mcm)				
Kaapelin enimmäiskoko, kuorman jako [mm ² (AWG ²)]		4x120 (4x250 mcm)				
Kaapelin enimmäiskoko, jarrut [mm ² (AWG ²)]		4x185 (4x350 mcm)				
Ulkoisia etusulakkeita enintään [A]1		1600		2000		
Arv. moottorin tehohäviö suurimmalla nimell.kuorm. [W] ⁴ , 400 V, F1 & F2		10647	12338	13201	15436	
Arv. moottorin tehohäviö suurimmalla nimell.kuorm. [W] ⁴ , 460 V, F1 & F2		9414	11006	12353	14041	
A1 RFI-suodattimen, katkaisimen tai katkaisimen ja kontaktorin F3 ja F4 suurimmat kokonaishäviöt	963	1054	1093	1230		
Paneelin optioiden suurimmat häviöt	400					
Paino, koteloINTI IP21, IP 54 [kg]	2009					
Taajuusmuuttajaosan paino [kg]	1004					
Suodatinosan paino [kg]	1005					
Hyötysuhde ⁴	0.96					
Lähtötaajuus	0-600 Hz					
Jäähdytysriivan ylik.laukaisu	95 °C					
Tehokortin lauk. ympäristön vuoksi	68 °C					

1) Katso sulaketyyppi kohdasta Sulakkeet.

2) American Wire Gauge.

3) Mitattu käytettäessä 5 metrin suojattuja moottorikaapeleita nimelliskuormituksella ja -taajuudella.

4) Tyypillinen tehohäviö on mitattu nimelliskuormitusoloissa, ja sen odotetaan olevan +/- 15 prosentin rajoissa (toleranssi vaihtelee jännitteen ja kaapelin olosuhteiden mukaan). Arvot perustuvat tyypilliseen moottorin hyötysuhteeseen (eff2/eff3-rajalla). Hyötysuhteeltaan heikommalla moottorilla kasvattavat taajuusmuuttajan tehohäviötä ja päinvastoin. Jos kytkentätaajuus kasvaa suhteessa oletusasetukseen, tehohäviöt voivat kasvaa merkittävästi. LCP:n ja tyypillisen ohjauskortin tehonkulutus on mukana. Lisäoptiot ja asiakkaan kuormitukset voivat kasvattaa häviöitä jopa 30 watilla. (vaikkakin tyypillisesti vain 4 W ylimääräistä ylikuormitulta ohjauskortilta tai paikkaan A tai B liitettyä lisävarusteelta). Vaikka mittaukset tehdään tekniikan tasoa vastaavilla laitteilla, tulee huomata, että mittauksissa voi esiintyä hieman epätarkkuutta (+/- 5 %).

8.2 Suodattimen spesifikaatiot

Runkokokoko	D	E	F	
Jännite [V]	380 - 480	380 - 480	380 - 480	
Virta, RMS [A]	120	210	330	Nimellisarvo
Huippuvirta [A]	340	595	935	Virran amplitudiarvo
RMS-ylikuorma [%]		Ei ylikuormaa		60 sekuntia 10 minuutissa
Vasteaika [ms]		< 0,5		
Asettumisaika - reaktiivisen virran ohjaus [ms]		< 40		
Asettumisaika - harmonisen virran ohjaus (suodatus) [ms]		< 20		
Muuttujan arvon ylitys - reaktiivisen virran ohjaus [%]		< 20		
Muuttujan arvon ylitys - harmonisen virran ohjaus [%]		< 10		

Taulukko 8.1: Tehoalueet (LHD ja AF)

9 Vianmääritys

9.1 Hälytykset ja varoitukset - taajuusmuuttaja (oikea LCP)

Varoituksesta tai hälytyksestä ilmoittaa sitä vastaava LED-merkkivalo taajuusmuuttajan etuosassa sekä näytölle tuleva koodi.

Varoitus pysyy aktiivisena, kunnes sen syy on poistettu. Tietyissä olosuhteissa moottorin toiminta voi edelleen jatkua. Varoitusviestit voivat olla kriittisiä, mutta eivät välttämättä.

Hälytystilanteessa taajuusmuuttaja on jo katkaissut laitteen toiminnan. Hälytykset on kuitattava, jotta laitetta voitaisiin edelleen käyttää, kun hälytysten syy on korjattu.

Tämä voidaan tehdä neljällä eri tavalla:

1. Käyttämällä LCP:n ohjauspaneelin [RESET]-painiketta.
2. Digitaalisen tuloliitännän kautta "Reset"-toiminnolla
3. Sarjaliikenteen/optiona saatavan kenttäväylän kautta.
4. Automaattisella nollauksella [Auto Reset] -toiminnon avulla, joka on VLT AQUA -taajuusmuuttajassa oletusasetuksena, katso par. 14-20 *Nollaustila VLT AQUA Drive -taajuusmuuttajan ohjelmointioppaasta*



Huom

LCP:n [RESET]-näppäimellä tehdyn manuaalisen nollauksen jälkeen moottori on käynnistettävä uudelleen [AUTO ON]- tai [HAND ON]-näppäimellä.

Jos hälytystä ei voi kuitata, syynä voi olla, että sen syytä ei ole korjattu tai hälytys on laukaistu ja lukittu (katso myös seuraavan sivun taulukkoa).

Laukaistavat ja lukittavat hälytykset tuovat lisäsuojaa, mikä tarkoittaa, että päävirtalähde on kytkettävä pois toiminnasta, ennen kuin hälytys voidaan kuitata. Kun taajuusmuuttaja on kytketty jälleen päälle, sen toimintaa ei ole enää estetty, ja se voidaan kuitata edellä kuvatulla tavalla, kun syy on korjattu.

Hälytykset, joita ei ole laukaistu ja lukittu, voidaan kuitata myös automaattisella kuittaustoiminnolla parametrissa par. 14-20 *Nollaustila* (varoitus: automaattinen uudelleenkäynnistyminen on mahdollista!)

Jos varoitus ja hälytys merkitään seuraavan sivun taulukon koodin vastaisesti, tämä tarkoittaa, että joko varoitus annetaan ennen hälytystä tai on mahdollista määrittää, onko kyseessä varoitus vai hälytys, joka tulee näytölle tietyn vian yhteydessä.

Tämän voi tehdä esimerkiksi parametrissa par. 1-90 *Moottorin lämpösuojaus*. Hälytyksen tai laukaisun jälkeen moottori rullaa edelleen vapaasti ja taajuusmuuttajan hälytys ja varoitus vilkkuvat. Kun ongelma on korjattu, vain hälytys vilkkuu edelleen.

Nro	Kuvaus	Varoitus	Hälytys/laukaisu	Hälytys / laukaisun lukitus	Parametrin ohjeartus
1	10 voltia pieni	X			
2	Elävä nolla -vika	(X)	(X)		6-01
3	Ei moottoria	(X)			1-80
4	Ei syöttövaihetta	(X)	(X)	(X)	14-12
5	DC-välipiirin jännite suuri	X			
6	DC-välipiirin jännite pieni	X			
7	DC-ylijännite	X	X		
8	DC-alijännite	X	X		
9	Vaihtosuuntaaja ylikuormitettu	X	X		
10	Moottorin ETR:n yllämpötila	(X)	(X)		1-90
11	Moottorin termistorin yllämpötila	(X)	(X)		1-90
12	Momenttiraja	X	X		
13	Ylivirta	X	X	X	
14	Maavika	X	X	X	
15	Laiteristiriita		X	X	
16	Oikosulku		X	X	
17	Ohjauksanan aikakatkaisu	(X)	(X)		8-04
23	Sisäinen puhallinvika	X			
24	Ulkoinen puhallinvika	X			14-53
25	Jarruvastuksen oikosulku	X			
26	Jarruvastuksen tehoraja	(X)	(X)		2-13
27	Jarruhakkurin oikosulku	X	X		
28	Jarrutarkistus	(X)	(X)		2-15
29	Käytön yllämpötila	X	X	X	
30	Moottorin vaihe U puuttuu	(X)	(X)	(X)	4-58
31	Moottorin vaihe V puuttuu	(X)	(X)	(X)	4-58
32	Moottorin vaihe W puuttuu	(X)	(X)	(X)	4-58
33	Liian suuri jännitepiikki		X	X	
34	Kenttäväylävika	X	X		
35	Poissa taajuusalueelta	X	X		
36	Verkkovika	X	X		
37	Vaiheiden epätasapaino	X	X		
39	Jäähdytysriivan anturi		X	X	
40	Digitaalilähdön liittimen 27 ylikuormitus	(X)			5-00, 5-01
41	Digitaalilähdön liittimen 29 ylikuormitus	(X)			5-00, 5-02
42	Digitaalilähdön ylikuormitus liittimessä X30/6	(X)			5-32
42	Digitaalilähdön ylikuormitus liittimessä X30/7	(X)			5-33
46	Tehokortti tulo		X	X	
47	24 V syöttö pieni	X	X	X	
48	1,8 V syöttö pieni		X	X	
49	Nopeusraja	X			
50	AMA - kalibrointi epäonnistui		X		
51	AMA-tarkistus U_{nom} ja I_{nom}		X		
52	AMA pieni I_{nom}		X		
53	AMA - moottori liian suuri		X		
54	AMA - moottori liian pieni		X		
55	AMA - parametri vaihtelualueen ulkopuolella		X		
56	AMA - käyttäjakeskeytys		X		
57	AMA - aikakatkaisu		X		
58	AMA - sisäinen vika	X	X		
59	Virtaraja	X			
60	Ulkoinen lukitus	X			
62	Lähtötaajuus ylärajalla	X			
64	Jänniteraja	X			
65	Ohjauksortin yllämpötila	X	X	X	
66	Jäähdytysyksikön lämpötila alhainen	X			
67	Optiokokoonpano on muuttunut		X		
68	Turvallinen pysäytys aktivoitu		X ¹⁾		
69	Tehokortin lämpötila		X	X	
70	Laiton taajuusmuuttajan kokoonpano			X	
71	PTC 1 Turvallinen pysäytys	X	X ¹⁾		
72	Vaarallinen vika			X ¹⁾	
73	Turvapysäytyksen automaattinen uudelleenkäynnistys				
76	Teho-osan asennus	X			
79	PS-konf. ei sop.		X	X	
80	Taajuusmuuttaja käynnistetty oletusarvolla		X		
91	Analogiatulossa 54 väärät asetukset			X	
92	NoFlow	X	X		22-2*
93	Kuivapumppu	X	X		22-2*
94	Käyrän loppu	X	X		22-5*
95	Hihnakatkos	X	X		22-6*
96	Käynnistysviive	X			22-7*
97	Pysäytysviive	X			22-7*
98	Kellovika	X			0-7*

Taulukko 9.1: Hälytys-/varoituskoodiilista

Nro	Kuvaus	Varoitus	Hälytys/laukaisu	Hälytys / laukaisun lukitus	Parametrin ohjearvo
220	Ylikuorm. laukaisu		X		
243	Jarrun IGBT	X	X		
244	Jäähdytysrivan lämpöt.	X	X	X	
245	Jäähdytysrivan anturi		X	X	
246	Tehokortti tulo		X	X	
247	Tehokortti ylälämp.		X	X	
248	PS-konf. ei sop.		X	X	
250	Uusi varaosa			X	
251	Uusi tyyppikoodi		X	X	

Taulukko 9.2: Hälytys-/varoituskoodilista

(x) Riippuu parametrista

1) Automaattikuittausta ei voi tehdä par. 14-20 *Nollaustila*

Laukaisu on toiminto, joka suoritetaan hälytyksen jälkeen. Laukaisu asettaa moottorin rullaamaan, ja se voidaan kuitata painamalla kuittauspainiketta. Kuittaus voidaan suorittaa myös digitaalisen tulon avulla (par. 5-1* [1]). Hälytyksen alunperin aiheuttanut tapahtuma ei voi vahingoittaa taajuusmuuttajaa tai aiheuttaa vaaratilannetta. Laukaisu ja lukitus on toimi, joka seuraa sellaisen hälytyksen jälkeen, joka voi aiheuttaa vaurioita taajuusmuuttajaan tai siihen liitettyihin osiin. Laukaisu ja lukitus voidaan kuitata vain tehokajon avulla.

LED-näyttö	
Varoitus	keltainen
Hälytys	vilkkuva punainen
Laukaisu lukittu	keltainen ja punainen

Hälytyssana ja laajennettu tilasana					
Bitti	Hexa	Kuvaus	Vikakoodi	Varoitussana	Laajennettu tilasana
0	00000001	1	Jarrutarkistus	Jarrutarkistus	Ramppaus
1	00000002	2	Tehokortin lämpötila	Tehokortin lämpötila	AMA Käyttö
2	00000004	4	Maavika	Maavika	Käynnistys myötä-/vastapäivään
3	00000008	8	Ohjauk. lämpöt	Ohjauk. lämpöt	Hidastus
4	00000010	16	Ohjauk. sana TO	Ohjauk. sana TO	Kiinniajo
5	00000020	32	Ylivirta	Ylivirta	Korkea takaisinkytk
6	00000040	64	Momenttiraja	Momenttiraja	Matala takaisinkytk
7	00000080	128	Moottori term. ylälämp	Moottori term. ylälämp	Suuri lähtövirta
8	00000100	256	Moottori ETR yli	Moottori ETR yli	Pieni lähtövirta
9	00000200	512	Vaihtosuunt. ylikuorm.	Vaihtosuunt. ylikuorm.	Suuri lähtötaajuus
10	00000400	1024	DC-alijännite	DC-alijännite	Pieni lähtötaajuus
11	00000800	2048	Tasavirtaylijännite	Tasavirtaylijännite	Jarrun tarkistus OK
12	00001000	4096	Oikosulku	DC-jännite pieni	Jarrutus enintään
13	00002000	8192	Liian suuri jännitepiikki	DC-jännite suuri	Jarrutus
14	00004000	16384	Syöttövaihe puuttuu	Syöttövaihe puuttuu	Ei nopeusalueella
15	00008000	32768	AMA Ei OK	Ei moottoria	OVC aktiiv
16	00010000	65536	Elävä nolla	Elävä nolla	
17	00020000	131072	Sisäinen vika	10 V alhainen	
18	00040000	262144	Jarrujen ylikuorm	Jarrujen ylikuorm	
19	00080000	524288	U-vaihevika	Jarruvastus	
20	00100000	1048576	V-vaihevika	Jarrun IGBT	
21	00200000	2097152	W-vaihevika	Nopeusraja	
22	00400000	4194304	Kenttäväylävika	Kenttäväylävika	
23	00800000	8388608	24 V syöttö pieni	24 V syöttö pieni	
24	01000000	16777216	Verkkovika	Verkkovika	
25	02000000	33554432	1,8 V syöttö pieni	Virtaraja	
26	04000000	67108864	Jarruvastus	Alhainen lämp	
27	08000000	134217728	Jarrun IGBT	Jänniteraja	
28	10000000	268435456	Option vaihto	Käyttämätön	
29	20000000	536870912	Taajuusmuuttaja alustettu	Käyttämätön	
30	40000000	1073741824	Turvallinen pysäytys	Käyttämätön	

Taulukko 9.3: Vikakoodin, varoitussanan ja laajennetun tilasanan kuvaus

Hälytyssanat, varoitussanat ja laajennetut tilasanat voidaan lukea sarjaliikenneväylän tai optiona saatavan kenttäväylän kautta. Katso myös par. 16-90 *Vikakoodi*, par. 16-92 *Varoitussana* ja par. 16-94 *Ulk. tilasana*.

9.1.1 Vikaviestit

VAROITUS 1, 10 voltia pieni

Ohjauksortin jännite on alle 10 V liittimestä 50.

Poista jonkin verran kuormitusta liittimestä 50, kun 10 V:n syöttö on yli-kuormittunut. Maks. 15 mA tai min. 590 Ω.

Tämä tila voi johtua oikosulusta kytketyssä potentiometrissä tai potentiometrin virheellisestä kytkennästä.

Vianmääritys: Irrota kytkentä liittimestä 50. Jos varoitus häviää, ongelma on asiakkaan kytkennässä. Jos varoitus ei häviä, vaihda ohjauskortti.

VAROITUS/HÄLYTYYS 2, Elävä nolla -vika

Tämä varoitus tai hälytys tulee näkyviin vain, jos käyttäjä ohjelmoi sen parametrissa 6-01, Elävän nollan aikakatkaisu toiminto. Signaali jossakin analogiatulossa on alle 50 % kyseiselle tulolle ohjelmoidusta minimiarvosta. Tämä tila voi johtua katkenneista johtimista tai viallisesta laitteesta, joka lähettää signaalia.

Vianmääritys:

Tarkista kaikkien analogisten tuloliitinten kytkennät. Ohjauksortin liittimet 53 ja 54 signaaleille, liitin 55 yleinen, MCB 101:n liittimet 11 ja 12 signaaleille, liitin 10 yleinen. MCB 109:n liittimet 1, 3, 5 signaaleille, liittimet 2, 4, 6 yleisiä).

Tarkista, että taajuusmuuttajan ohjelmointi ja kytkentäasetukset vastaavat analogista signaalityyppiä

Testaa tuloliitinten signaali.

VAROITUS/HÄLYTYYS 3, Ei moottoria

Moottoria ei ole yhdistetty taajuusmuuttajan lähtöön. Tämä varoitus tai hälytys tulee näkyviin vain, jos käyttäjä on ohjelmoinut sen parametrissa 1-80 Toiminto pysäytet.

Vianmääritys: Tarkista yhteys taajuusmuuttajan ja moottorin välillä.

VAROITUS/HÄLYTYYS 4, Ei syöttövaihetta

Syöttöpuolelta puuttuu vaihe, tai verkkojännitteen epätasapaino on liian suuri. Tämä viesti ilmestyy myös, jos taajuusmuuttajan tulopuolen taseasuuntaaja on viallinen. Optiot ohjelmoidaan parametrissa 14-12 Toiminta kun verkko epätasap.

Vianmääritys: Tarkista taajuusmuuttajan syöttöjännite ja syöttövirta.

VAROITUS 5, DC-välipiiri jännite korkea

Välipiirin jännite (DC) on suurempi kuin ohjausjärjestelmän ylijännitteen varoitusraja. Raja riippuu taajuusmuuttajan nimellisjännitteestä. Taajuusmuuttaja on edelleen käytössä.

VAROITUS 6, DC-välipiirin jännite pieni

Välipiirin tasajännite alittaa alijännitevaroitusrajan. Raja riippuu taajuusmuuttajan nimellisjännitteestä. Taajuusmuuttaja on edelleen käytössä.

VAROITUS/HÄLYTYYS 7, DC-ylijännite

Jos välipiirin jännite ylittää rajan, taajuusmuuttaja laukeaa tietyn ajan jälkeen.

Vianmääritys:

Kytke jarrutusvastus

Pidennä ramppiaikaa

Vaihda ramppityyppi

Aktivoi toiminnot parametrissa par. 2-10 *Brake Function*

Suurena par. 14-26 *Trip Delay at Inverter Fault*

VAROITUS/HÄLYTYYS 8, DC-alijännite

Jos välipiirin jännite (DC) laskee alhaisesta jännitteestä kertovan jännitteen rajan alapuolelle, taajuusmuuttaja tarkistaa, onko 24 V:n jännitteensyöttö kytketty. Jos 24 V syöttöä ei ole, taajuusmuuttaja laukeaa määrätyn ajan jälkeen. Aikaviive riippuu laitteen koosta.

Vianmääritys:

Tarkista, että verkkojännite vastaa taajuusmuuttajan jännitettä.

Testaa tulojännite

Testaa pehmeä lataus ja taseasuuntaajapiiri

VAROITUS/HÄLYTYYS 9, Vaihtosuuntaajan ylikuormitus

Taajuusmuuttaja katkaisee virran pian ylikuormituksen johdosta (liian suuri virta liian pitkään). Vaihtosuuntaajan elektronisen lämpösuojan laskuri antaa varoituksen, kun se on saavuttanut arvon 98 %, ja se laukeaa ja antaa hälytyksen arvon ollessa 100 %. Taajuusmuuttajaa ei voi palauttaa, ennen kuin laskurin arvo on alle 90 %.

Vikana on, että taajuusmuuttaja on ylikuormittuna yli 100 % liian pitkään.

Vianmääritys:

Vertaa paikallishajauspaneelissa/näppäimistössä näkyvää lähtövirtaa taajuusmuuttajan nimellisvirtaan.

Vertaa paikallishajauspaneelissa/näppäimistössä näkyvää lähtövirtaa mitattuun moottorin virtaan.

Näytä taajuusmuuttajan lämpökuormitus näppäimistössä ja tarkkaile arvoa. Kun laite käy suuremmalla kuin taajuusmuuttajan jatkuvalla nimellisvirralla, laskurin lukeman pitäisi kasvaa. Kun laite käy taajuusmuuttajan jatkuvaa nimellisvirtaa pienemmällä virralla, laskurin lukeman pitäisi pienentyä.

Huom: Katso lisätietoja Suunnitteluoppaan redusointia käsittelevästä kohdasta, jos suuri kytkentätaajuus on tarpeen.

VAROITUS/HÄLYTYYS 10, Moottorin ylikuormituslämpötila

Moottorin elektroninen lämpösuojaus (ETR) ilmoittaa, että moottori on ylikuumentunut. Valitse, antaako taajuusmuuttaja varoituksen vai hälytyksen, kun laskuri on saavuttanut arvon 100 % kohdassa par. 1-90 *Motor Thermal Protection*. Vika aiheutuu siitä, että moottorin ylikuormitus on ollut yli 100 % liian pitkään.

Vianmääritys:

Tarkista, ylikuumenteko moottori.

Jos moottori on mekaanisesti ylikuormittunut.

Että moottorin par. 1-24 *Motor Current* on määritetty oikein.

Moottorin tiedot parametreissa 1-20 - 1-25 on asetettu oikein.

Parametrin 1-91 Moottorin ulkoinen puhallin asetus.

Suorita AMA parametrissa 1-29.

VAROITUS/HÄLYTYYS 11, Moottorin termistorin yllämpö

Termistori tai termistorin liitin on irrotettu. Valitse, antaako taajuusmuuttaja varoituksen vai hälytyksen, kun laskuri on saavuttanut arvon 100 % kohdassa par. 1-90 *Motor Thermal Protection*.

Vianmääritys:

Tarkista, ylikuumenteko moottori.

Tarkista, onko moottori mekaanisesti ylikuormittunut.

Tarkista, että termistori on kytketty oikein liittimien 53 tai 54 (analoginen jännitetulo) ja liittimen 50 (+10 V:n syöttö) väliin tai liittimen 18 tai 19 (vain PNP:n digitaalitulo) ja liittimen 50 väliin.

Tarkista KTY-anturia käytettäessä liittinten 54 ja 55 välinen oikea liitäntä.

Jos käytössä on lämpökytkin tai termistori, tarkista, että parametrien 1-93 ohjelmointi vastaa anturin kytkentää.

Jos käytössä on KTY-anturi, tarkista, että parametrien 1-95, 1-96 ja 1-97 ohjelmointi vastaa anturin kytkentää.

VAROITUS/HÄLYTYS 12, Momenttiraja

Momentti on suurempi kuin arvo par. par. 4-16 *Torque Limit Motor Mode* (moottorin käytössä), tai momentti on suurempi kuin arvo par. par. 4-17 *Torque Limit Generator Mode* (regeneratiivisessa toiminnassa). Parametrien 14-25 avulla tämä voidaan muuttaa pelkästä varoituksesta varoitukseksi, jota seuraa hälytys.

VAROITUS/HÄLYTYS 13, Ylivirta

Vaihtosuuntaajan hetkellisen maksimivirran raja-arvo (noin 200 % nimellisvirrasta) on ylittynyt. Varoituksen kesto on noin 1,5 sekuntia, jonka jälkeen taajuusmuuttaja laukaisee ja antaa hälytyksen. Jos laajennettu mekaaninen jarrun ohjaus on valittuna, laukaisu voidaan kuitata ulkoisesti.

Vianmääritys:

Tämä vika voi johtua shokkikuormituksesta ja suuresta kiihtyvyydestä suurilla hitauskuormilla.

Sammuta taajuusmuuttaja. Tarkista, voiko moottorin akselia kiertää.

Tarkista, että moottorin koko vastaa taajuusmuuttajaa.

Virheelliset moottorin tiedot parametreissa 1-20 - 1-25.

HÄLYTYS 14, Maavika (maadoitus)

Lähteivistä vaiheista vuotaa virtaa maahan joko taajuusmuuttajan ja moottorin välisissä kaapeleissa tai moottorin sisällä.

Vianmääritys:

Kytke taajuusmuuttaja irti ja korjaa maavika.

Mittaa moottorin johdinten resistanssi maahan ja moottori megohmmittarilla varmistaaksesi, ettei moottorissa ole maavikojä.

Testaa virta-anturit.

HÄLYTYS 15, Laiteristiriita

Asennettu optio ei toimi nykyisen ohjauskortin laitteiston tai ohjelmiston kanssa.

Merkitse muistiin seuraavien parametrien arvot ja ota yhteyttä Danfoss-jälleenmyyjään.

15-40 FC-tyyppi

15-41 Teho-osa

15-42 Jännite

15-43 Ohjelmistoversio

15-45 Tod. tyyppikoodin merkijono

15-49 Ohjauskortin ohj.tunnus

15-50 Relekortin ohj.tunnus

15-60 Asennettu optio (kullekin optiopaikalle)

15-61 Option ohjelm.versio (kullekin optiopaikalle)

HÄLYTYS 16, Oikosulku

Moottorin liittimissä tai moottorin sisällä on oikosulku.

Sammuta taajuusmuuttaja ja korjaa oikosulku.

VAROITUS/HÄLYTYS 17, Ohjaussanan aikakatkaistu

Tiedonsiirto taajuusmuuttajaan ei toimi.

Varoitus on aktiivinen vain, kun par. par. 8-04 *Control Word Timeout Function* asetuksena EI ole OFF.

Jos par. par. 8-04 *Control Word Timeout Function* asetuksena on *Pysäytysja laukaisu*, järjestelmä antaa varoituksen ja taajuusmuuttaja hidastaa vauhtia, kunnes se laukee antaen samalla hälytyksen.

Vianmääritys:

Tarkista sarjaliikennekaapelin liitännät.

Suurena par. 8-03 *Control Word Timeout Time*

Tarkista tiedonsiirtolaitteiden toiminta.

Tarkista asianmukainen asennus EMC-vaatimusten pohjalta.

VAROITUS 23, Sisäinen puhallinvika

Puhallinvaroitustoiminto on lisäsuojatoiminto, joka tarkistaa, onko puhallin käynnissä/asennettu. Puhallinvaroitusta voidaan poistaa käytöstä kohdassa par. 14-53 *Fan Monitor* ([0] Pois käytöstä).

D-, E- ja F-kehyksellä varustetuissa taajuusmuuttajissa säädeltyä jännitettä puhaltimille tarkkaillaan.

Vianmääritys:

Tarkista puhaltimen resistanssi.

Tarkista pehmeän latauksen sulakkeet.

VAROITUS 24, Ulkoinen puhallinvika

Puhallinvaroitustoiminto on lisäsuojatoiminto, joka tarkistaa, onko puhallin käynnissä/asennettu. Puhallinvaroitusta voidaan poistaa käytöstä kohdassa par. 14-53 *Fan Monitor* ([0] Pois käytöstä).

D-, E- ja F-kehyksellä varustetuissa taajuusmuuttajissa säädeltyä jännitettä puhaltimille tarkkaillaan.

Vianmääritys:

Tarkista puhaltimen resistanssi.

Tarkista pehmeän latauksen sulakkeet.

VAROITUS 25, Jarruvastuksen oikosulku

Jarrutusvastusta tarkkaillaan käytön aikana. Jos siihen tulee oikosulku, jarrutoiminto katkeaa ja ilmestyy varoitus. Taajuusmuuttaja voi toimia edelleen, mutta ilman jarrutoimintoa. Sammuta taajuusmuuttaja ja vaihda jarruvastus (katso par. 2-15 *Brake Check*).

HÄLYTYS/VAROITUS 26, Jarrutusvastuksen tehoraja

Jarrutusvastukselle syötettävää teho lasketaan prosentimääränä, viimeisten 120 sekunnin keskiarvona jarrutusvastuksen resistanssiarvon ja välipiirin jännitteen perusteella. Varoitus aktivoituu, kun jaettu jarruteho on yli 90%. Jos par. par. 2-13 *Brake Power Monitoring* asetuksena on *Laukaisu* [2], taajuusmuuttaja katkaisee toiminnan ja antaa hälytyksen, kun jarrutusteho on yli 100 %.



Varoitus: On olemassa vaara, että jarruvastukselle syötetään huomattava teho jarrutransistorin ollessa oikosulussa.

VAROITUS/HÄLYTYS 27, Jarruhakkurivika

Jarrutransistoria tarkkaillaan käytön aikana, ja jos siinä tapahtuu oikosulku, jarrutoiminto katkaistaan ja varoitus aktivoituu. Taajuusmuuttaja voi toimia edelleen, mutta koska jarrutransistori on oikosulussa, jarrutusvastukselle siirtyy huomattava teho, vaikka se ei olisikaan käytössä. Sammuta taajuusmuuttaja ja poista jarrutusvastus. Tämä hälytys/varoitus voi ilmaantua myös, jos jarruvastus ylikuumentuu. Liittimet 104 - 106 ovat käytettävissä myös jarruvastuksena. Klixon-tulot, katso jaksoa Jarruvastuksen lämpötilakytin.

VAROITUS/HÄLYTYS 28, Jarrun tarkistus epäonnistui

Jarruvastusvika: jarruvastus ei ole kytkettynä tai toiminnassa. Tarkista parametri 2-15, Jarrun tarkistus.

HÄLYTYS 29, Jäähdytysriivan lämpöt.

Jäähdytysriivan maksimilämpötila on ylittynyt. Lämpötilavikaa ei kuitata, ennen kuin lämpötila laskee alle määritetyn jäähdytysriivan lämpötilan. Laukaisu- ja nollauspiste vaihtelevat taajuusmuuttajan tehon mukaan.

Vianmääritys:

- Ympäristön lämpötila on liian korkea.
- Moottorikaapeli on liian pitkä.
- Taajuusmuuttajan ylä- ja alapuolen tila virheellinen.
- Likainen jäähdytysriipa.
- Ilmavirtaus taajuusmuuttajan ympärillä estynyt.
- Jäähdytysriivan puhallin hajalla.

D-, E- ja F-kehyksillä varustetuissa taajuusmuuttajissa tämä hälytys perustuu IGBT-moduulien sisälle asennetun jäähdytysriivan anturin mittamaan lämpötilaan. F-kehyksellä varustetuissa taajuusmuuttajissa hälytys voi johtua myös tasasuuntaajamoduulin lämpöanturista.

Vianmääritys:

- Tarkista puhaltimen resistanssi.
- Tarkista pehmeän latauksen sulakkeet.
- IGBT-lämpöanturi.

HÄLYTYS 30, Moottorin vaihe U puuttuu

Taajuusmuuttajan ja moottorin välinen moottorin vaihe U puuttuu. Sammuta taajuusmuuttaja ja tarkista moottorin vaihe U.

HÄLYTYS 31, Moottorin vaihe V puuttuu

Taajuusmuuttajan ja moottorin välinen moottorin vaihe V puuttuu. Katkaise taajuusmuuttajasta virta ja tarkista moottorin vaihe V.

HÄLYTYS 32, Moottorin vaihe W puuttuu

Taajuusmuuttajan ja moottorin välinen moottorin vaihe W puuttuu. Katkaise taajuusmuuttajasta virta ja tarkista moottorin vaihe W.

HÄLYTYS 33, Liian suuri jännitepiikki

Lyhyellä ajalla on tapahtunut liian monta käynnistystä. Anna laitteen jäähtyä käyttölämpötilaan.

VAROITUS/HÄLYTYS34, Kenttäväylän tietoliikennevika

Kenttäväylä tietoliikenneoptiokortissa ei toimi.

VAROITUS/HÄLYTYS 35, Taajuusalueen ulkopuolella:

Tämä varoitus on aktiivinen, jos lähtötaajuus on saavuttanut ylärajan (määritetty parametrissa 4-53) tai alarajan (määritetty parametrissa 4-52). Tämä varoitus näkyy kohdassa *Prosessinohjaus, suljettu piiri* (parametri 1-00).

VAROITUS/HÄLYTYS 36, Verkkovika

Tämä varoitus/hälytys on aktiivinen vain, jos verkkojännite taajuusmuuttajalle on katkennut ja jos parametrin par. 14-10 *Mains Failure* asetuksena EI ole OFF. Tarkista taajuusmuuttajan sulakkeet

HÄLYTYS 38, Sisäinen vika

Voi olla tarpeen ottaa yhteyttä Danfoss-jälleenmyyjään. Tyypillisiä hälytysviestejä:

0	Sarjaportin alustaminen ei onnistu. Vakava laitevika
256-258	Tehokortin EEPROM-data on viallista tai liian vanhaa.
512	Ohjauksortin EEPROM-data on viallista tai liian vanhaa.
513	Tiedonsiirron aikakatkaisu EEPROM-dataa luettaessa
514	Tiedonsiirron aikakatkaisu EEPROM-dataa luettaessa
515	Sovelluspainotteinen ohjaus ei tunnista EEPROM-dataa.
516	EEPROM:iin kirjoittaminen ei onnistu, koska kirjoituskomentoa käsitellään.
517	Kirjoituskomennon aikakatkaisu
518	EEPROM-vika
519	Viivakoodin tiedot puuttuvat tai eivät kelpaa EEPROMissa
783	Parametrin arvo minimi-/maksimirajojen ulkopuolella
1024-1279	Lähetettävän CAN-viestin lähettäminen epäonnistui.
1281	Digitaalisen signaaliprosessorin flash-aikakatkaisu
1282	Tehomikro-ohjelmaversiot eivät sovi yhteen.
1283	Tehokas EEPROM-dataversio ei sopiva
1284	Digitaalisen signaaliprosessorin ohjelmaversioiden lukeminen ei onnistu
1299	Optio-ohjelma paikassa A on liian vanha
1300	Optio-ohjelma paikassa B on liian vanha
1301	Optio-ohjelma paikassa C0 on liian vanha
1302	Optio-ohjelma paikassa C1 on liian vanha
1315	Paikan A optio-ohjelmaa ei tueta (ei sallittu)
1316	Paikan B optio-ohjelmaa ei tueta (ei sallittu)
1317	Paikan C0 optio-ohjelmaa ei tueta (ei sallittu)
1318	Paikan C1 optio-ohjelmaa ei tueta (ei sallittu)
1379	Optio A ei vastannut laskettaessa ympäristöversiota.
1380	Optio B ei vastannut laskettaessa ympäristöversiota.
1381	Optio C0 ei vastannut laskettaessa ympäristöversiota.
1382	Optio C1 ei vastannut laskettaessa ympäristöversiota.
1536	Sovelluspainotteisessa ohjauksessa on rekisteröity poikkeus. LCP:hen kirjoitetut virheidenpoistotiedot
1792	DSP-vahiti on aktiivinen. Virheidenpoisto teho-osien tiedoista Moottoripainotteisen ohjausdatan siirto ei tapahtunut oikein
2049	Tehodata käynnistetty uudelleen
2064-2072	H081x: optio paikassa x on käynnistynyt uudelleen
2080-2088	H082x: optio paikassa x on ilmoittanut käynnistysviiveestä
2096-2104	H083x: optio paikassa x on ilmoittanut laillisesta käynnistysviiveestä
2304	Datan lukeminen teho-EEPROMista ei onnistunut
2305	Teholaitteen ohjelmaversio puuttuu
2314	Teholaitteen teholaiteidat puuttuu
2315	Teholaitteen ohjelmaversio puuttuu
2316	Teholaitteen io_statepage puuttuu
2324	Tehokortin konfiguraatio on määritetty virheelliseksi käynnistettäessä
2325	Tehokortti on lakannut kommunikoimasta verkkovirtaa käytettäessä
2326	Tehokortin konfigurointi on määritetty virheelliseksi tehokorttien rekisteröintiviiveen jälkeen
2327	Liian monta tehokortin sijaintia on rekisteröity voimassa oleviksi
2330	Tehokorttien tehotiedot eivät vastaa toisiaan
2561	Ei tiedonsiirtoa DSP:ltä ATACD:lle
2562	Ei tiedonsiirtoa ATACD:ltä DSP:lle (tila käynnissä)
2816	Pinon ylitys, ohjauksorttimoduuli
2817	Vuorottimen hitaat tehtävät
2818	Nopeat tehtävät
2819	Parametrin merkijono
2820	LCP-paneelin pinon ylitys
2821	Sarjaportin ylitys
2822	USB-portin ylitys
2836	cfListMempool liian pieni
3072-5122	Parametrin arvo on rajojen ulkopuolella.
5123	Optio paikassa A: Laite ei sovi yhteen ohjauksortin laitteiston kanssa.
5124	Optio paikassa B: Laite ei sovi yhteen ohjauksortin laitteiston kanssa.
5125	Optio paikassa C0: Laite ei sovi yhteen ohjauksortin laitteiston kanssa.
5126	Optio paikassa C1: Laite ei sovi yhteen ohjauksortin laitteiston kanssa.
5376-6231	Muisti täynnä

HÄLYTYS 39, Jäähdytysriivan anturi

Ei takaisinkytkentää jäähdytysriivan lämpötila-anturilta.

IGBT-lämpöanturilta tulevaa signaalia ei ole käytettävissä tehokortilla. Ongelma voi liittyä tehokorttiin, yhdyskäytävän taajuusmuuttajan korttiin tai nauhakaapeliin tehokortin ja yhdyskäytävän taajuusmuuttajan kortin välillä.

VAROITUS 40, Digitaalilähdön liittimen 27 ylikuormitus

Tarkista liittimeen 27 kytketty kuorma tai poista oikosulkuliitäntä. Tarkista par. 5-00 *Digital I/O Mode* ja par. 5-01 *Terminal 27 Mode*.

VAROITUS 41, Digitaalilähdön liittimen 29 ylikuormitus

Tarkista liittimeen 29 kytketty kuorma tai poista oikosulkuliitäntä. Tarkista par. 5-00 *Digital I/O Mode* ja par. 5-02 *Terminal 29 Mode*.

VAROITUS 42, Digitaalilähdön ylikuormitus kohdassa X30/6 tai digitaalilähdön ylikuormitus kohdassa X30/7

Tarkista kohtaan X30/6 kytketty kuorma tai poista oikosulkuliitäntä. Tarkista par. 5-32 *Term X30/6 Digi Out (MCB 101)*.

Tarkista kohtaan X30/7 kytketty kuorma tai poista oikosulkuliitäntä. Tarkista par. 5-33 *Term X30/7 Digi Out (MCB 101)*.

HÄLYTYS 46, Tehokortin syöttö

Syöttö tehokorttiin on alueen ulkopuolella.

Kytkeätilan teholaite (SMPS) luo kolme virtälähdettä tehokortille: 24 V, 5 V, +/- 18 V. Käytettäessä 24 V:n tasavirtaa MCB 107 -optiolla, vain 24 V:n ja 5 V:n syöttöjä tarkkaillaan. Käytettäessä kolmivaiheista verkkojännitettä tarkkaillaan kaikkia kolmea tehonsyöttöä.

VAROITUS 47, 24 V syöttö pieni

24 V:n tasavirta mitataan ohjauksortilta. Ulkoinen 24 V varatasavirtalähde voi olla ylikuormittunut. Muussa tapauksessa ota yhteyttä Danfoss-myyjääsi.

VAROITUS 48, 1,8 V syöttö pieni

Ohjauksortilla käytettävä 1,8 voltin tasajännitelähde on sallittujen rajojen ulkopuolella. Tehonsyöttö mitataan ohjauksortilta.

VAROITUS 49, Nopeusraja

Nopeus ei ole määritellyllä alueella par. par. 4-11 *Motor Speed Low Limit [RPM]* ja par. 4-13 *Motor Speed High Limit [RPM]*.

HÄLYTYS 50, AMA kalibrointi epäonnistunut

Ota yhteyttä Danfoss-jälleenmyyjääsi.

HÄLYTYS 51, AMA tarkista Unom ja Inom

Moottorin jännitteen, moottorivirran ja moottorin tehon asetus on luultavasti väärä. Tarkista asetukset.

HÄLYTYS 52, AMA alhainen Inom

Moottorin virta on liian pieni. Tarkista asetukset.

HÄLYTYS 53, AMA moottori liian suuri

Moottori on liian suuri AMA:n suorittamiseksi.

HÄLYTYS 54, AMA moottori liian pieni

Moottori on liian suuri AMA:n suorittamiseksi.

HÄLYTYS 55, AMA parametri vaihtelualueen ulkopuolella

Moottorin parametrien arvot ovat hyväksyttävän alueen ulkopuolella.

HÄLYTYS 56, AMA - käyttäjäkeskeytys

Käyttäjä keskeytti AMA:n.

HÄLYTYS 57, AMA:N aikakatkaistu

Yritä käynnistää AMA uudelleen muutamia kertoja, kunnes AMA suoriteaan. Huomaa, että toistuvat AMA:t saattavat kuumentaa moottoria siinä määrin, että staattorin resistanssi Rs ja Rr kasvavat. Yleensä tämä ei kuitenkaan ole kriittinen tekijä.

HÄLYTYS 58, AMA - sisäinen vika

Ota yhteyttä Danfoss-jälleenmyyjäsi.

VAROITUS 59, Virran raja

Virta on suurempi kuin arvo par. 4-18, Virtaraja.

VAROITUS 60, Ulkoinen lukitus

Ulkoinen lukitus on aktivoitu. Palaa normaaliin toimintaan kohdistamalla 24 V tasavirta ulkoiseen lukitukseen ohjelmoituun liittimeen ja nolaa taajuusmuuttaja (sarjaliikenteen, digitaalisen I/O-liitännän avulla tai painamalla näppäimistön reset-näppäintä).

VAROITUS 61, Seurantavirhe

Virhe on havaittu lasketun moottorin nopeuden ja takaisinkytkentälaitteen nopeusmittauksen välillä. Varoitus-/hälytys-/käytöstäpoistotoiminto määritetään par. 4-30 *Moottorin tak.kytk. menetytoiminto*, virheasetus par. 4-31 *Moottorin tak.kytk.nopeusvirhe* ja sallittu virheaika par. 4-32 *Moottorin tak.kytk. menetyksen aikakatkaistu*. Käyttöönoton aikana toiminto voi olla käytössä.

VAROITUS 62, Lähtötaajuus ylärajalla

Lähtötaajuus on suurempi kuin parametrissa asetettu arvo. par. 4-19 *Max Output Frequency*

VAROITUS 64, Jänniteraja

Kuormituksen ja nopeuden yhdistelmä vaatii suuremman moottorin jännitteen kuin nykyinen DC-välipiirin jännite.

VAROITUS/HÄLYTYS/LAUKAISU 65, Ohjaukorkin yllämpötila

ohjaukorkin yllämpötila: Ohjaukorkin katkaisulämpötila on 80 °C.

VAROITUS 66, Jäähdytysrivan lämpötila alhainen

Tämä varoitus perustuu IGBT-moduulin lämpötila-anturiin.

Vianmääritys:

Jäähdytysrivan lämpötilaksi on mitattu 0 °C. Tämä voi tarkoittaa, että lämpötila-anturi on viallinen ja puhaltimen nopeus noussut siten maksimiin. Jos IGBT:n ja yhdyskäytävän taajuusmuuttajan kortin välinen anturin johdin on irrotettu, seurauksena voi olla tämä varoitus. Tarkista myös IGBT-lämpöanturi.

HÄLYTYS 67, Optiomoduulin konfiguraatio on muuttunut

Yksi tai useampi optio on joko lisätty tai poistettu edellisen virran katkaisun jälkeen.

HÄLYTYS 68, Turvallinen pysäytys aktivoitu

Turvallinen pysäytys on aktivoitu. Palaa normaaliin toimintaan kohdistamalla 24 V tasavirta liittimeen 37 ja lähetä sitten kuittaussignaali (väylän, digitaalisen I/O-liitännän kautta tai painamalla reset-näppäintä). Katso parametri 5-19. Liitin 37, turvallinen pysäytys

HÄLYTYS 69, Tehokortin lämpötila

Tehokortin lämpötila-anturi on joko liian kuuma tai liian kylmä.

Vianmääritys:

Tarkista ovipuhaltimien toiminta.

Tarkista, etteivät ovipuhaltimien suodattimet ole tukossa.

Tarkista, että läpivientilevy on asennettu asianmukaisesti IP 21- ja IP 54 -taajuusmuuttajissa (NEMA 1 ja NEMA 12).

HÄLYTYS 70, laitton FC:n konfiguraatio

Nykyinen ohjaukorkin ja tehokortin yhdistelmä on laitton.

VAROITUS/HÄLYTYS 71, PTC 1 Turvallinen pysäytys

Turvallinen pysäytys on aktivoitu MCB 112 PTC -termistorikortilta (moottori liian kuuma). Normaali toiminta on jälleen mahdollista, kun MCB 112 tuo liittimeen 37 jälleen 24 V:n jännitteen (kun moottorin lämpötila saavuttaa hyväksyttävän tason) ja kun MCB 112:n digitaalitulo on poistettu käytöstä. Jos näin käy, lähetetään kuittaussignaali (väylän, digitaalisen I/O-liitännän kautta tai painamalla näppäimistön reset-painiketta). Huomaa, että jos automaattinen uudelleenkäynnistys on käytössä, moottori voi käynnistyä, kun vika on korjattu.

HÄLYTYS 72, Vaarallinen vika

Turvallinen pysäytys ja laukaisun lukitus. Odottamattomia signaalitasoja turvallisen pysäytyksen ja MCB 112 PTC -termistorikortin digitaalitulon yhteydessä.

Varoitus 73, Turvallisen pysäytyksen automaattikäynnistys

Pysäytetty turvallisesti. Huomaa, että jos automaattinen uudelleenkäynnistys on käytössä, moottori voi käynnistyä, kun vika on korjattu.

VAROITUS 76, Teholaitteen asetukset

Vaadittu teholaitemäärä ei vastaa tunnistettua aktiivisten teholaitteiden määrää. F-kehystä vaihdettaessa näin käy, jos moduulin tehokortin tehoa koskevat tiedot eivät sovi yhteen muun taajuusmuuttajan kanssa. Varmista, että varaosan ja sen tehokortin osanumerot ovat oikeat.

VAROITUS 77, Virransäätötila:

Tämä varoitus tarkoittaa, että taajuusmuuttaja toimii virransäätötilassa (eli vaihtosuuntaajaosia on käytössä sallittua vähemmän). Tämä varoitus annetaan tehojakson aikana, kun taajuusmuuttaja on asetettu käymään vähemmällä vaihtosuuntaajalla ja pysymään silti käynnissä.

HÄLYTYS 79, laitton teho-osan konfiguraatio

Skaalaus kortin osanumero on väärä tai sitä ei ole asennettu. Myöskään tehokortin MK102-liitintä ei voitu asentaa.

HÄLYTYS 80, taajuusmuuttajan oletusarvo palautettu

Parametrin asetukset palautetaan normaaliasetuksiin manuaalisen kuittauksen jälkeen.

HÄLYTYS 91, Analogisessa tulossa 54 väärät asetukset

Katkaisin S202 on käännettävä OFF-asentoon (jännitteensyöttö), kun analogiseen tuloliittimeen 54 on kytketty KTY-anturi.

HÄLYTYS 92, Ei virtausta

On havaittu, että järjestelmässä ei ole kuormitusta. Katso parametiryhmää 22-2.

HÄLYTYS 93, Kuiva pumppu

Virtauksen puute ja suuri nopeus tarkoittavat, että pumppu on kuivunut. Katso parametiryhmää 22-2.

HÄLYTYS 94, Käyrän loppu

Takaisinkytkentä pysyy pienempänä kuin asetuspiste, mikä voi olla merkki vuodosta putkistossa. Katso parametiryhmää 22-5.

HÄLYTYS 95, Katkennut hihna

Momentti on pienempi kuin kuormituksen puuttuessa määritetty momenttitaso, mikä on merkki hihnan katkeamisesta. Katso parametiryhmää 22-6.

HÄLYTYS 96, Käynnistysviive

Moottorin käynnistystä on lykätty, koska oikosulkusuojaus on aktiivinen. Katso parametiryhmää 22-7.

VAROITUS 97, Pysäytysviive

Moottorin pysäytystä on lykätty, koska oikosulkusuojaus on aktiivinen. Katso parametrierhymää 22-7.

VAROITUS 98, Kellovika

Kellovika. Kellonaikaa ei ole asetettu, tai RTC-kelloon on tullut vika. Katso parametrierhymää 0-7.

HÄLYTYS 243, jarrun IGBT

Tätä hälytystä käytetään vain F-kehyksellä varustetuissa taajuusmuuttajissa. Se vastaa hälytystä 27. Hälytyslokin raportin arvo kertoo, mikä tehomoduuli hälytyksen antoi:

- 1 = vasemmanpuoleinen vaihtosuuntaajamoduuli.
- 2 = keskimäinen vaihtosuuntaajamoduuli F2- tai F4-taajuusmuuttajassa.
- 2 = oikeanpuoleinen vaihtosuuntaajamoduuli F1- tai F3-taajuusmuuttajassa.
- 3 = oikeanpuoleinen vaihtosuuntaajamoduuli F2- tai F4-taajuusmuuttajassa.
- 5 = tasasuuntaajamoduuli.

HÄLYTYS 244, Jäähdytysrivan lämpötila

Tätä hälytystä käytetään vain F-kehyksellä varustetuissa taajuusmuuttajissa. Se vastaa hälytystä 29. Hälytyslokin raportin arvo kertoo, mikä tehomoduuli hälytyksen antoi:

- 1 = vasemmanpuoleinen vaihtosuuntaajamoduuli.
- 2 = keskimäinen vaihtosuuntaajamoduuli F2- tai F4-taajuusmuuttajassa.
- 2 = oikeanpuoleinen vaihtosuuntaajamoduuli F1- tai F3-taajuusmuuttajassa.
- 3 = oikeanpuoleinen vaihtosuuntaajamoduuli F2- tai F4-taajuusmuuttajassa.
- 5 = tasasuuntaajamoduuli.

HÄLYTYS 245, Jäähdytysrivan anturi

Tätä hälytystä käytetään vain F-kehyksellä varustetuissa taajuusmuuttajissa. Se vastaa hälytystä 39. Hälytyslokin raportin arvo kertoo, mikä tehomoduuli hälytyksen antoi:

- 1 = vasemmanpuoleinen vaihtosuuntaajamoduuli.
- 2 = keskimäinen vaihtosuuntaajamoduuli F2- tai F4-taajuusmuuttajassa.
- 2 = oikeanpuoleinen vaihtosuuntaajamoduuli F1- tai F3-taajuusmuuttajassa.
- 3 = oikeanpuoleinen vaihtosuuntaajamoduuli F2- tai F4-taajuusmuuttajassa.
- 5 = tasasuuntaajamoduuli.

HÄLYTYS 246, Tehokortin syöttö

Tätä hälytystä käytetään vain F-kehyksellä varustetuissa taajuusmuuttajissa. Se vastaa hälytystä 46. Hälytyslokin raportin arvo kertoo, mikä tehomoduuli hälytyksen antoi:

- 1 = vasemmanpuoleinen vaihtosuuntaajamoduuli.
- 2 = keskimäinen vaihtosuuntaajamoduuli F2- tai F4-taajuusmuuttajassa.
- 2 = oikeanpuoleinen vaihtosuuntaajamoduuli F1- tai F3-taajuusmuuttajassa.

3 = oikeanpuoleinen vaihtosuuntaajamoduuli F2- tai F4-taajuusmuuttajassa.

5 = tasasuuntaajamoduuli.

HÄLYTYS 247, Tehokortin lämpötila

Tätä hälytystä käytetään vain F-kehyksellä varustetuissa taajuusmuuttajissa. Se vastaa hälytystä 69. Hälytyslokin raportin arvo kertoo, mikä tehomoduuli hälytyksen antoi:

- 1 = vasemmanpuoleinen vaihtosuuntaajamoduuli.
- 2 = keskimäinen vaihtosuuntaajamoduuli F2- tai F4-taajuusmuuttajassa.
- 2 = oikeanpuoleinen vaihtosuuntaajamoduuli F1- tai F3-taajuusmuuttajassa.
- 3 = oikeanpuoleinen vaihtosuuntaajamoduuli F2- tai F4-taajuusmuuttajassa.
- 5 = tasasuuntaajamoduuli.

HÄLYTYS 248, laitton teho-osan konfiguraatio

Tätä hälytystä käytetään vain F-kehyksellä varustetuissa taajuusmuuttajissa. Se vastaa hälytystä 79. Hälytyslokin raportin arvo kertoo, mikä tehomoduuli hälytyksen antoi:

- 1 = vasemmanpuoleinen vaihtosuuntaajamoduuli.
- 2 = keskimäinen vaihtosuuntaajamoduuli F2- tai F4-taajuusmuuttajassa.
- 2 = oikeanpuoleinen vaihtosuuntaajamoduuli F1- tai F3-taajuusmuuttajassa.
- 3 = oikeanpuoleinen vaihtosuuntaajamoduuli F2- tai F4-taajuusmuuttajassa.
- 5 = tasasuuntaajamoduuli.

HÄLYTYS 250, Uusi varaosa

Tehoa tai kytkentätilan tehonsyöttöä on muutettu. Taajuusmuuttajan tyyppikoodi on palautettava EEPROMiin. Valitse oikea tyyppikoodi parametrissa par. 14-23 *Typecode Setting* laitteen tarran mukaan. Muista valita lopuksi "Tallenna EEPROM-muistiin".

HÄLYTYS 251, uusi tyyppikoodi

Taajuusmuuttajalla on uusi tyyppikoodi.

9.2 Hälytykset ja varoitukset - suodatin (vasen LCP)



Huom

Tässä luvussa käsitellään LCP:n suodatinosan varoitukset ja hälytykset. Katso taajuusmuuttajan varoitukset ja hälytykset edellisestä luvusta.

Varoituksesta tai hälytyksestä ilmoittaa sitä vastaava LED-merkkivalo suodattimen etuosassa sekä näytölle tuleva koodi.

Varoitus pysyy aktiivisena, kunnes sen syy on poistettu. Tietyissä olosuhteissa laitteen toiminta voi edelleen jatkua. Varoitusviestit voivat olla kriittisiä, mutta eivät välttämättä.

Hälytystilanteessa laite on katkaissut toiminnan. Hälytykset on kuitattava, jotta laitetta voitaisiin edelleen käyttää, kun hälytysten syy on korjattu.

Tämä voidaan tehdä neljällä eri tavalla:

1. Käyttämällä LCP:n ohjauspaneelin [RESET]-painiketta.
2. Digitaalitulon kautta "Reset"-toiminnolla
3. Sarjaliikenteen/optiona saatavan kenttäväylän kautta.
4. Nollaamalla automaattisesti [Auto Reset] -toiminnon avulla. Katso par. 14-20 *Nollaustila VLT aktiivisen suodattimen AAF 005 käsikirjassa*



Huom

LCP:n [RESET]-näppäimellä tehdyn manuaalisen nollauksen jälkeen laite on käynnistettävä uudelleen [AUTO ON]- tai [HAND ON] -näppäimellä.

9

Jos hälytystä ei voi kuitata, syynä voi olla, että sen syytä ei ole korjattu tai hälytys on laukaistu ja lukittu (katso myös seuraavan sivun taulukkoa).

Laukaistavat ja lukittavat hälytykset tuovat lisäsuojaa, mikä tarkoittaa, että verkkojännite on katkaistava, ennen kuin hälytys voidaan kuitata. Kun laite on kytketty jälleen päälle, sen toimintaa ei ole enää estetty, ja se voidaan kuitata edellä kuvatulla tavalla, kun syy on korjattu.

Hälytykset, joita ei ole laukaistu ja lukittu, voidaan kuitata myös automaattisella kuittaustoiminnolla parametrissa par. 14-20 *Nollaustila* (varoitus: automaattinen uudelleenkäynnistyminen on mahdollista!)

Jos varoitus ja hälytys merkitään seuraavan sivun taulukon koodin vastaisesti, tämä tarkoittaa, että joko varoitus annetaan ennen hälytystä tai on mahdollista määrittää, onko kyseessä varoitus vai hälytys, joka tulee näytölle tietyn vian yhteydessä.

Nro	Kuvaus	Varoitus	Hälytys/laukaisu	Hälytys / laukaisun lukitus	Parametrin ohjearvo
1	10 voltia pieni	X			
2	El. nolla -vika	(X)	(X)		6-01
4	Ei syöttövaihetta		X		
5	DC-välipiirin jännite suuri	X			
6	DC-välipiirin jännite pieni	X			
7	DC-ylijännite	X	X		
8	DC-alijännite	X	X		
13	ylivirta	X	X	X	
14	Maavika	X	X	X	
15	Laiteristiriitä		X	X	
16	Oikosulku		X	X	
17	Ohjauksanan aikakatkaistu	(X)	(X)		8-04
23	Sisäinen puhallinvika	X			
24	Ulkoinen puhallinvika	X			14-53
29	Jäähd.rivan Imp	X	X	X	
33	Ylis. jänn.piikki		X	X	
34	Kenttävälälvika	X	X		
35	Optiovika	X	X		
38	Sisäinen vika				
39	Jäähd.rivan ant		X	X	
40	Digitaalilähdön liittimen 27 ylikuormitus	(X)			5-00, 5-01
41	Digitaalilähdön liittimen 29 ylikuormitus	(X)			5-00, 5-02
42	Digitaalilähdön ylikuormitus liittimessä X30/6	(X)			5-32
42	Digitaalilähdön ylikuormitus liittimessä X30/7	(X)			5-33
46	Tehokortti tulo		X	X	
47	24 V syöttö pieni	X	X	X	
48	1,8 V syöttö pieni		X	X	
65	Ohjauksortin yllilämpötila	X	X	X	
66	Jäähdytysyksikön lämpötila alhainen	X			
67	Optiokonfiguraatio on muuttunut		X		
68	Turvallinen pysäytys aktivoitu		X ¹⁾		
69	Tehokortin lämpötila		X	X	
70	Laiton taajuusmuuttajan konfiguraatio			X	
72	Vaarallinen vika			X ¹⁾	
73	Turvp. aut.uud.k				
76	Teho-osan asen	X			
79	PS-konf. ei sop.		X	X	
80	Taajuusmuuttaja käynnistetty oletusarvolla		X		
244	Jäähd.rivan Imp	X	X	X	
245	Jäähd.rivan ant		X	X	
246	Tehokortti tulo		X	X	
247	Tehok. yllilämp.		X	X	
248	PS-konf. ei sop.		X	X	
250	Uusi varaosa			X	
251	Uusi tyyppikoodi		X	X	
300	Jatk. verkkovika			X	
301	SC jatk. verkkov.			X	
302	Kap. ylivirta	X	X		
303	Kap. maavika	X	X		
304	DC-ylivirta	X	X		
305	Verk. taajraja		X		
306	Kompens.raja	X			
308	Vastuksen lämp	X		X	
309	Verk. maavika	X	X		
311	Katk. taajuus- taajraja		X		
312	CT-alue		X		
314	Autom. CT-katk.		X		
315	Aut. CT-virhe		X		
316	CT-sijaintivirhe		X		
317	CT-napais.virhe		X		
318	CT-suhdevirhe		X		

Taulukko 9.4: Hälytys-/varoituskoodilista

Laukaisu on toiminto, joka suoritetaan hälytyksen jälkeen. Laukaisu asettaa moottorin rullaamaan, ja se voidaan kuitata painamalla kuittauspainiketta. Kuittaus voidaan suorittaa myös digitaalisen tulon avulla (par. 5-1* [1]). Hälytyksen alunperin aiheuttanut tapahtuma ei voi vahingoittaa taajuusmuuttajaa tai aiheuttaa vaaratilannetta. Laukaisu ja lukitus on toimi, joka seuraa sellaisen hälytyksen jälkeen, joka voi aiheuttaa vaurioita taajuusmuuttajaan tai siihen liitettyihin osiin. Laukaisu ja lukitus voidaan kuitata vain tehojaksen avulla.

LED-näyttö	
Varoitus	keltainen
Hälytys	vilkkuva punainen
Laukaisu lukittu	keltainen ja punainen

Vikakoodi ja laajennettu tilasana					
Bitti	Heksa	Kuvaus	Vikakoodi	Varoitussana	Laajennettu tilasana
0	00000001	1	Jatk. verkkov.	Varattu	Varattu
1	00000002	2	Jäähdytysrivan lämpöt.	Jäähdytysrivan lämpöt.	Autom. CT käynnissä
2	00000004	4	maavika	maavika	Varattu
3	00000008	8	Ohjausk. lämpöt	Ohjausk. lämpöt	Varattu
4	00000010	16	Ohjaus sana TO	Ohjaus sana TO	Varattu
5	00000020	32	ylivirta	ylivirta	Varattu
6	00000040	64	SC jatk. verkkov.	Varattu	Varattu
7	00000080	128	Kap. ylivirta	Kap. ylivirta	Varattu
8	00000100	256	Kap. maavika	Kap. maavika	Varattu
9	00000200	512	Vaihtosuunt. ylikuorm.	Vaihtosuunt. ylikuorm.	Varattu
10	00000400	1024	DC-alijännite	DC-alijännite	Varattu
11	00000800	2048	Tasavirtaylijännite	Tasavirtaylijännite	Varattu
12	00001000	4096	Oikosulku	DC-jännite pieni	Varattu
13	00002000	8192	Liian suuri jännitepiikki	DC-jännite suuri	Varattu
14	00004000	16384	Syöttövaihe puuttuu	Syöttövaihe puuttuu	Varattu
15	00008000	32768	Aut. CT-virhe	Varattu	Varattu
16	00010000	65536	Varattu	Varattu	Varattu
17	00020000	131072	Sisäinen vika	10 V alhainen	Salasanan aikalukitus
18	00040000	262144	DC-ylivirta	DC-ylivirta	Salasanasuojaus
19	00080000	524288	Vastuksen lämp	Vastuksen lämp	Varattu
20	00100000	1048576	Verk. maavika	Verk. maavika	Varattu
21	00200000	2097152	Katk. taajuus- taajraja	Varattu	Varattu
22	00400000	4194304	Kenttäväylävika	Kenttäväylävika	Varattu
23	00800000	8388608	24 V syöttö pieni	24 V syöttö pieni	Varattu
24	01000000	16777216	CT-alue	Varattu	Varattu
25	02000000	33554432	1,8 V syöttö pieni	Varattu	Varattu
26	04000000	67108864	Varattu	Alhainen lämp	Varattu
27	08000000	134217728	Autom. CT-katk.	Varattu	Varattu
28	10000000	268435456	Option vaihto	Varattu	Varattu
29	20000000	536870912	Laite alustettu	Laite alustettu	Varattu
30	40000000	1073741824	Turv. pysäytys	Turv. pysäytys	Varattu
31	80000000	2147483648	Verk. taajraja	Laajennettu tilasana	Varattu

Taulukko 9.5: Vikakoodin, varoitussanan ja laajennetun tilasanan kuvaus

9

Vikakoodit, varoitussanat ja laajennetut tilasanat voidaan lukea sarjaliikenneväylän tai optiona saatavan kenttäväylän kautta. Katso myös par. 16-90 *Vikakoodi*, par. 16-92 *Varoitussana* ja par. 16-94 *Ulk. tilasana*. "Varattu" tarkoittaa, ettei bitin taata vastaavan tiettyä arvoa. Varattuja bittejä ei pidä käyttää mihinkään tarkoitukseen.

9.2.1 Vikaviestit

VAROITUS 1, 10 voltia pieni

Ohjaukshortin jännite on alle 10 V liittimestä 50.

Poista jonkin verran kuormitusta liittimestä 50, kun 10 V:n syöttö on yli-kuormittunut. Maks. 15 mA tai min. 590 Ω.

VAROITUS/HÄLYTYS 2, Elävä nolla -vika

Signaali liittimessä 53 tai 54 on alle 50 % par. 6-10, 6-12, 6-20 tai 6-22 määritetystä arvosta, tässä järjestyksessä.

VAROITUS/HÄLYTYS 4, Ei syöttövaihetta

Syöttöpuolelta puuttuu vaihe, tai verkkojännitteen epätasapaino on liian suuri.

VAROITUS 5, DC-välipiiri jännite korkea

Välipiirin jännite (DC) on suurempi kuin ohjausjärjestelmän ylijännitteen varoitusraja. Laite on edelleen aktiivinen.

VAROITUS 6, DC-välipiirin jännite pieni

Välipiirin jännite (DC) on valvontajärjestelmän alijänniterajan alapuolella. Laite on edelleen aktiivinen.

VAROITUS/HÄLYTYS 7, DC-ylijännite

Jos välipiirin jännite ylittää rajan, laite laukeaa.

VAROITUS/HÄLYTYS 8, DC-alijännite

Jos välipiirin jännite (DC) laskee alhaisesta jännitteestä kertovan jännitteen rajan alapuolelle, taajuusmuuttaja tarkistaa, onko 24 V:n jännitteensyöttö kytketty. Ellei, laite laukeaa. Varmista, että verkkojännite vastaa tyyppikilven määrittystä.

VAROITUS/HÄLYTYS 13, Ylivirta

laitteen virtaraja on ylittynyt.

HÄLYTYS 14, Maavika (maadoitus)

Virtaa purkautuu lähtövaiheista maahan. Kytke laite irti ja korjaa maavika.

HÄLYTYS 15, Puutteell. laitteisto

Nykyinen ohjelmiston/laitteiston ohjaukortti ei pysty käsittelemään asennettua optiota.

HÄLYTYS 16, Oikosulku

Lähdössä on oikosulku. Sammuta laite ja korjaa virhe.

VAROITUS/HÄLYTYS 17, Ohjauksanan aikakatkaisu

Tiedonsiirto laitteeseen ei toimi.

Varoitus on aktiivinen vain, kun par. par. 8-04 *Control Word Timeout Function* asetuksena EI ole OFF.

Mahdollinen korjaus: Suurena par. 8-03. Muuta par. 8-04

VAROITUS 23, Sisäinen puhallinvika

Sisäiset puhaltimet ovat lakanneet toimimasta viallisten laitteiden vuoksi tai siksi, ettei puhaltimia ole asennettu.

VAROITUS 24, Ulkoinen puhallinvika

Ulkoiset puhaltimet ovat lakanneet toimimasta viallisten laitteiden vuoksi tai siksi, ettei puhaltimia ole asennettu.

HÄLYTYS 29, Jäähdytysrivan lämpöt.

Jäähdytysrivan maksimilämpötila on ylittynyt. Lämpötilavikaa ei kuitata, ennen kuin lämpötila laskee alle määritetyn jäähdytysrivan lämpötilan.

HÄLYTYS 33, Liian suuri jännitepiikki

Tarkista, onko 24 voltin ulkoinen tasajännitelähde kytketty.

VAROITUS/HÄLYTYS34, Kenttäväylän tietoliikennevika

Viestintäoptio-kortin kenttäväylä ei toimi.

VAROITUS/HÄLYTYS 35, Optiovika:

Ota yhteyttä jälleenmyyjääsi.

HÄLYTYS 38, Sisäinen vika

Ota yhteyttä Danfoss-jälleenmyyjääsi.

HÄLYTYS 39, Jäähdytysrivan anturi

Ei takaisinkytkentää jäähdytysrivan lämpötila-anturilta.

VAROITUS 40, Digitaalilähdön liittimen 27 ylikuormitus

Tarkista liittimeen 27 kytketty kuorma tai poista oikosulkuliitäntä.

VAROITUS 41, Digitaalilähdön liittimen 29 ylikuormitus

Tarkista liittimeen 29 kytketty kuorma tai poista oikosulkuliitäntä.

VAROITUS 42, Digitaalilähdön ylikuormitus kohdassa X30/6 tai digitaalilähdön ylikuormitus kohdassa X30/7

Tarkista kohtaan X30/6 kytketty kuorma tai poista oikosulkuliitäntä.

Tarkista kohtaan X30/7 kytketty kuorma tai poista oikosulkuliitäntä.

VAROITUS 43, Ulk. syöttö (opt)

Option ulkoinen 24 voltin tasasyöttöjännite ei kelpaa.

HÄLYTYS 46, Tehokortin syöttö

Syöttö tehokorttiin on alueen ulkopuolella.

VAROITUS 47, 24 V syöttö pieni

Ota yhteyttä Danfoss-jälleenmyyjääsi.

VAROITUS 48, 1,8 V syöttö pieni

Ota yhteyttä Danfoss-jälleenmyyjääsi.

VAROITUS/HÄLYTYS/LAUKAISU 65, Ohjaukshortin yllilämpötila

ohjaukshortin yllilämpötila: Ohjaukshortin katkaisulämpötila on 80 °C.

VAROITUS 66, Jäähdytysrivan lämpötila alhainen

Tämä varoitus perustuu IGBT-moduulin lämpötila-anturiin.

Vianmääritys:

Jäähdytysrivan lämpötilaksi on mitattu 0 °C. Tämä voi tarkoittaa, että lämpötila-anturi on viallinen ja puhaltimen nopeus noussut siten maksimiin. Jos IGBT:n ja yhdyskäytävän taajuusmuuttajan kortin välinen anturin johdin on irrotettu, seurauksena voi olla tämä varoitus. Tarkista myös IGBT-lämpöanturi.

HÄLYTYS 67, Optiomoduulin konfiguraatio on muuttunut

Yksi tai useampi optio on joko lisätty tai poistettu edellisen virran katkaisun jälkeen.

HÄLYTYS 68, Turvallinen pysäytys aktivoitu

Turvallinen pysäytys on aktivoitu. Palaa normaaliin toimintaan kohdistamalla 24 V tasavirta liittimeen 37 ja lähetä sitten kuitaussignaali (väylän, digitaalisen I/O-liitännän kautta tai painamalla reset-näppäintä). Katso parametri 5-19. Liitin 37, turvallinen pysäytys

HÄLYTYS 69, Tehokortin lämpötila

Tehokortin lämpötila-anturi on joko liian kuuma tai liian kylmä.

HÄLYTYS 70, laitton FC:n konfiguraatio

Nykyinen ohjaukshortin ja tehokortin yhdistelmä on laitton.

Varoitus 73, Turvallisen pysäytyksen automaattikäynnisty

Pysäytetty turvallisesti. Huomaa, että jos automaattinen uudelleenkäynnisty on käytössä, moottori voi käynnistyä, kun vika on korjattu.

VAROITUS 77, Virransäätötila:

Tämä varoitus tarkoittaa, että taajuusmuuttaja toimii virransäätötilassa (eli vaihtosuuntaajaa on käytössä sallittua vähemmän). Tämä varoitus annetaan tehokortin aikana, kun taajuusmuuttaja on asetettu käymään vähemmällä vaihtosuuntaajalla ja pysymään silti käynnissä.

HÄLYTYS 79, laitton teho-osan konfiguraatio

Skaalaus kortin osanumero on väärä tai sitä ei ole asennettu. Myöskään tehokortin MK102-liitintä ei voitu asentaa.

HÄLYTYS 80, laitteen oletusarvo palautettu

Parametrien asetukset palautetaan normaaliasetuksiin manuaalisen kuitauksen jälkeen.

HÄLYTYS 244, Jäähdytysrivin lämpötila

Ilmoituksen arvosta käy ilmi hälytyksen lähde (vasemmalta):

1-4 Vaihtosuuntaaja

5-8 Tasasuuntaaja

HÄLYTYS 245, Jäähdytysrivin anturi

Ei takaisinkytkentää jäähdytysrivin anturilta. Ilmoituksen arvosta käy ilmi hälytyksen lähde (vasemmalta):

1-4 Vaihtosuuntaaja

5-8 Tasasuuntaaja

HÄLYTYS 246, Tehokortin syöttö

Tehokortin syöttö poissa alueelta Raportin arvo ilmaisee hälytyksen lähteen (vasemmalta):

1-4 Vaihtosuuntaaja

5-8 Tasasuuntaaja

HÄLYTYS 247, Tehokortin lämpötila

Tehokortti ylikuumentunut Raportin arvo ilmaisee hälytyksen lähteen (vasemmalta):

1-4 Vaihtosuuntaaja

5-8 Tasasuuntaaja

HÄLYTYS 248, laitton teho-osan konfiguraatio

Tehon kokoonpanovirhe tehokortilla Raportin arvo ilmaisee hälytyksen lähteen (vasemmalta):

1-4 Vaihtosuuntaaja

5-8 Tasasuuntaaja

HÄLYTYS 249, Tasas. alilämpö

Tasasuuntaajan jäähdytysrivin lämpötila on liian matala. Tämä voi tarkoittaa, että lämpötila-anturi on viallinen.

HÄLYTYS 250, Uusi varaosa

Tehoa tai kytkentätilan tehonsyöttöä on muutettu. Taajuusmuuttajan tyyppikoodi on palautettava EEPROMiin. Valitse oikea tyyppikoodi parametrissa par. 14-23 *Typecode Setting* laitteen tarran mukaan. Muista valita lopuksi "Tallenna EEPROM-muistiin".

HÄLYTYS 251, Uusi tyyppikoodi

Taajuusmuuttajalla on uusi tyyppikoodi.

HÄLYTYS 300, Jatk. verkkov.

Takaisinkytkentä verkkovirtakontaktorilta ei vastannut odotettua arvoa sallitun ajan sisällä. Ota yhteyttä jälleenmyyjääsi.

HÄLYTYS 301, SC jatk. verkkov.

Takaisinkytkentä pehmeältä latauskontaktorilta ei vastannut odotettua arvoa sallitun ajan sisällä. Ota yhteyttä jälleenmyyjääsi.

HÄLYTYS 302, Kond. ylivirta

Vaihtovirtakondensaattorien välityksellä havaittiin liiallinen virta. Ota yhteyttä jälleenmyyjääsi.

HÄLYTYS 303, Kond. maavika

Vaihtovirtakondensaattorivirtojen välityksellä havaittiin maavika. Ota yhteyttä jälleenmyyjääsi.

HÄLYTYS 304, DC-ylivirta

Havaittiin liian suuri virta DC-välipiirin kondensaattorivirran läpi. Ota yhteyttä jälleenmyyjääsi.

HÄLYTYS 305, Verkon taajara

Verkkovirran taajuus on rajojen ulkopuolella. Tarkista, että verkkovirran taajuus on tuotteen teknisten tietojen puitteissa.

HÄLYTYS 306, Komensaatioarja

Tarvittava komensaatiiovirta ylittää laitteen kapasiteetin. Laite käy täydellä komensaatiolla.

HÄLYTYS 308, Vastuksen lämpöt.

Havaittiin liian korkea vastuksen jäähdytysrivin lämpötila.

HÄLYTYS 309, Verkkovirran maavika

Verkkovirroissa havaittiin maavika. Tarkista, ettei verkkovirrassa esiinny oikosulkuja tai vuotovirtaa.

HÄLYTYS 310, RTDC-muisti täynnä

Ota yhteyttä jälleenmyyjääsi.

HÄLYTYS 311, Katkaisin. taajuus- raja

Laitteen keskikytkentätaajuus ylitti rajan. Tarkista, että parametrit 300-10 ja 300-22 on asetettu oikein. Jos on, ota yhteyttä jälleenmyyjään.

HÄLYTYS 312, CT-alue

Havaittiin rajoitus virtamuuntimen mittauksessa. Tarkista, että käytetyissä virtamuuntimissa on asianmukainen suhde.

HÄLYTYS 314, Autom. CT-katk.

Käyttäjällä keskeytti automaattisen CT:n tunnistuksen.

HÄLYTYS 315, Aut. CT-virhe

Automaattisen CT-tunnistuksen aikana havaittiin virhe. Ota yhteyttä jälleenmyyjääsi.

HÄLYTYS 316, CT-sijaintivirhe

Automaattinen CT-toiminto ei pystynyt määrittämään virtamuunninten oikeita sijainteja.

HÄLYTYS 317, CT-napais.virhe

Automaattinen CT-toiminto ei pystynyt määrittämään virtamuunninten oikeaa napaisuutta.

HÄLYTYS 318, CT-suhdevirhe

Automaattinen CT-toiminto ei pystynyt määrittämään virtamuunninten oikeaa ensisijaista nimellistehoa.

Hakemisto

"

"elävä Nolla" Aikakatk.aika 6-00	111
"elävä Nolla" Aikakatk.toiminto 6-01	111

2

24 V:n Tasavirtalähde	43
-----------------------	----

3

30-ampeeriset, Sulakkeilla Suojatut Liittimet	43
---	----

A

Af-asetukset	151
Af-lukemat	152
Ajan Muoto 0-72	97
Ajastetut Toimet	126
Alkuramppiaika, 3-84	102
Alustaminen	80
Ama	69, 79
Analogialähtö	164
Analogiatulot	164
Asennus Korkeille Paikoille	7
Asennuspaikan Suunnittelu	16
Aseta Päiväys Ja Aika, 0-70	97
Asetuspiste 1 20-21	117
Asetuspisteen Lisäjännite 22-45	122
Atk-verkosta	53
Automaattinen Moottorin Sovitus (ama)	69, 99

C

Comm. And Options	149
-------------------	-----

D

Data Readouts	151
Data-arvon Muuttaminen	79
Datan Muuttaminen	78
Dc-välipiiri	174, 183
Digitaalilähtö	165
Digitaalitulot:	163
Digital In/out	148
Dst/kesäaika 0-74	98

E

Ei Ul-vaatimusten Mukaisuutta	59
Elektroniikkajätteinä	12
Emc-varotoimet	155
Eristysresistanssimonitori (irm, Insulation Resistance Monitor)	42
Esiasetettu Ohjearvo 3-10	101
Esiintyminen 23-04	129

F

Fc Information	150
Fyysiset Mitat	19

G

Graafinen Näyttö	73
Graafiseen Paikallisojhauspaneeliin	80
Graafisen Paikallisojhauspaneelin (glcp) Käyttö	73

H

Häilytykset Ja Varoitukset	171, 180
Häilytys-/varoituskoodilista	172, 181
Hävittämisohje	12
Heräämisohjearvo / Tak.kytk.ero 22-44	122

I

Iec-hätäpysäytys Pilz-turvareleellä	42
Ilmavirtaus	35
Indeksi (ind)	159
Indeksoitujen Parametrien	79

J

Jäähdytys	34
Jännitetaso	163
Jännitteen Ohjearvo Potentiometrin Väilyksellä	65
Jarrukaapeli	56
Jarrun Ohjaus	175
Jarruvastuksen Lämpötilakytin	56

K

Kaapelien Suojaus:	44
Kaapelin Pituus Ja Poikkileikkaus:	44
Kaapelointi	44
Katkaisimet S201, S202 Ja S801	68
Käynnistys/pysäytys	64
Käyrän Loppumistoiminto 22-50	122
Käyrän Loppumisviive 22-51	123
Kehyskoon F Paneelioptiot	42
Kenttäviilän Liitäntä	62
Kieli - Parametri, 0-01	93
Kielipaketti 2	93
Kielipakettia 1	93
Kielipakettia 3	93
Kielipakettia 4	93
Kiihdytysaika	101
Konfiguraatiotila 1-00	98
Kty-anturia	175
Kuivapumpputoiminto 22-26	119
Kuivapumppuviive 22-27	120
Kulma-lineaarikäyrän Arviointi 22-81	123
Kuorman Jako	57
Kytentätaajuus:	45

L

Lähtöteho (u, V, W)	163
Läpivienti/putken Vienti - Ip21 (nema 1) Ja Ip54 (nema12)	38
Lcp 102	73
Lcp:lle	79
Led	73
Liitin 29, Suuri Ohje-/takaisink. Arvo 5-53	110
Liitin 42 Lähdon Maks. Skaalaus 6-52	114
Liitin 42 Lähdon Min. Skaalaus 6-51	114
Liitin 42, Lähtö 6-50	113
Liitin 53 Alijännite 6-10	112
Liitin 53 Pieni Ohjearvo/takaisink. Arvo 6-14	112
Liitin 53 Suuri Ohjearvo/tak.k. Arvo 6-15	112
Liitin 53 Ylijännite 6-11	112
Liitin 54 Alijännite 6-20	112
Liitin 54 Pieni Ohjearvo/takaisink. Arvo 6-24	113
Liitin 54 Suuri Ohjearvo/tak.k. Arvo 6-25	113
Liitin 54 Ylijännite 6-21	112
Liittimen 27 Tila 5-01	105

Lisäjännitteen Maksimikesto 22-46	122
Litinten Paikat - Kehyskoko D	1
Loppuramppiaika 3-88	103

M

Maadoitus	53
Main Menu	85
Manuaaliset Moottorin Käynnistimet	43
Mct 10	82
Mekaaninen Asennus	24
Mekaanisen Jarrun Ohjaus	71
Merkkivalot (led):	75
Minimikäyntiaika 22-40	121
Minimilepoaika 22-41	121
Momentin Ominaiskäyrä	163
Momentti	54
Momentti Liitinten Kiristämiseen	54
Moottorien Rinnankytkentä	71
Moottorikaapeli	55
Moottorin Laakerien Virrat	61
Moottorin Lämpösuojaus	166
Moottorin Lämpösuojaus	72
Moottorin Nimellisnopeus 1-25	99
Moottorin Taajuus 1-23	99
Moottorin Teho	163
Moottorin Tyypikilpi	69

N

Namur	42
Näytön Rivi 1.1 Pieni, 0-20	94
Näytön Rivi 1.2 Pieni, 0-21	96
Näytön Rivi 1.3 Pieni, 0-22	96
Näytön Rivi 2 Suuri, 0-23	96
Näytön Rivi 3 Suuri, 0-24	96
Näytön Teksti 1 0-37	97
Näytön Teksti 2 0-38	97
Näytön Teksti 3 0-39	97
Nollaus	78
Nopeus Ylös/alas	65
Nostaminen	17
Numeerisen Data-arvoryhmän Muuttaminen	79

O

Ohjauskaapeli Pituudet Ja Poikkileikkaukset	163
Ohjauskaapelit	67
Ohjauskaapelit	66
Ohjauskortin Toiminta	166
Ohjauskortti, 10 V Dc -lähtö	165
Ohjauskortti, 24 V Dc -lähtö	165
Ohjauskortti, Rs 485 -sarjaliikenne:	164
Ohjauskortti, Usb-sarjaliikenne	166
Ohjausliitinten Käyttö	62
Ohjausliittimet	63
Ohjausliittimien Tulon Polaarisuus	67
Ohjausominaisuudet	165
Ohjearvo/tak.kytk.yks, 20-12	115
Ohjelmistoversio Ja Hyväksynnät	6
Oletusasetukset	80, 130
Operation/display	148
Ota Putken Täyttö Käyttöön, 29-00	129

P

Päälle-toiminto 23-01	126
Pääreaktanssille	99
Päävalikkotila	90

Päävalikkotilan	76
Paine Nimellisnopeudella 22-88	125
Paine Virt.katkosnopeudella 22-87	125
Pakkauksen Purkamista	16
Parametriarvot	162
Parametrien Asetukset	85
Parametrien Asetusten Nopea Siirto Käytettäessä Graafista Paikallisohtauspaneelia	80
Parametrien Valinta	91
Parametrioptiot	130
Pc-ohjelmistotyökälyt	82
Pid:n Integrointiaika 20-94	118
Pid:n Normaali/käänteinen Ohjaus, 20-81	117
Pid:n Suhteellinen Vahvistus 20-93	117
Pienen Nopeuden Tunnistus 22-22	119
Pientehoautom.asetukset 22-20	118
Pientehotunnistus 22-21	118
Pika-asetusvalikkotilan	76
Pika-asetusvalikon	76
Pikavalikko	86
Pois-toiminto 23-03	128
Portaittain	79
Potentiometrin Ohjearvo	65
Profibus Dp-v1	82
Protokollakatsaus	155
Pulssikäynnistys/-pysäytys	64
Pulssitulot	164
Putken Täyttöaika, 29-03	129
[Putken Täyttönopeus Hz], 29-02	129
[Putken Täyttönopeus Rpm], 29-01	129
Putken Täyttönopeus, 29-04	129
Pysäytysluokan 0 (en 60204-1)	10

Q

Q1: Oma Valikko	87
Q2 Pika-asetukset	87
Q3 Toiminnan Asetukset	88
Q5 Tehdyt Muutokset	89
Q6 Kirjautumiset	90
Quick Menu	85

R

Rcd (vikavirtarele)	42
Relelähdöt	165
Rfi-kytkin	53
Rs-485	153
Rs-485-väyläyhteys	81
Rullaus	77

S

Saatavilla Olevaa Kirjallisuutta Vlt@ Aqua -taajuusmuuttajasta	5
Safe Stop Installation	9
Sähköasennus	63, 66
Sanoman Pituus (lge)	156
Sarjaliikenne	166
Siniaaltosuodatin	45
Special Functions	149
Staattorin Vuotoreaktanssille	99
Sulakepöydät	59
Sulakkeet	44
Sulakkeet	59
Suojattu	58
Suojatut Kaapelit	54
Suojaus	59
Suojaus Ja Ominaisuudet	166
Syöttölevyoptioiden Asennus	41

T

Taaj.muutt. Sulj. Piiri, 20-**	115
Taajuusmuuttajan Vastaanottaminen	16
Taajuusmuuttajat, Joissa On Tehtaalla Asennettu Jarruhakkurioptio	56
[Takaiskuventtiilin Rampin Loppuaika Hz] 3-87	103
[Takaiskuventtiilin Rampin Loppunopeus Rpm] 3-86	102
Takaiskuventtiilin Ramppiaika 3-85	102
Takaosan Jäähdytys	34
Täysi Asetuspiste, 29-05	129
Tehokkaat Parametriasetukset Vesisovelluksiin	86
Teholiitännät	44
Tehonkorjauskerroin 22-31	120
Tekijänoikeus, Vastuun Rajoitus Ja Muokkaus oikeudet	5
Tekstiärvon Muutaminen	78
Tietokoneen Kytkeminen Taajuusmuuttajaan	82
Tietoliikenneoptiokortissa	176
Tila	24, 76
Tila Johtimille	25
Tilalämmittimet Ja Termostaatti	42
Tilasanomat	74
Tippasuojan Asennus	40
Toimintorele, 5-40	109
Turvallisuusluokan 3 (en 954-1) Mukaisesti	10
Turvallisuuteen Liittyvä Huomautus	7
Työpiistelaskenta 22-82	124
Tyypikilpeen	69
Tyypikilven Tiedot	69

U

Ulkoinen Lämpötilan Tarkkailu	43
Ulkaisen Puhaltimen Syöttö	57

V

Varoitus Ei-toivotusta Käynnistyksestä	7
Verkköjännite (L1, L2, L3):	163
Verkkokytkentä	153
Verkkoliitäntä	57
Verkkovirtasuojan Asentaminen Taajuusmuuttajiin	41
Vesisovellustoiminnot, 29-**	129
Vikaviestit	174, 183
Vikavirtarele	8
Vikavirtareleitä (elcb)	53
Virtauksen Kompensointi 22-80	123
Virtaus Nimellisnop. 22-90	126
Virtauskatkosteho 22-30	120
Virtauskatkostoiminto 22-23	119
Virtauskatkosviive 22-24	119
Vuotovirta	8

Y

Yleisen Varoituksen	6
Yleiset Asetukset, 1-0*	98
Yleiset Seikat	24
Ympäristö	166