

Table des matières

1 Introduction	3
1.1.1 Approbations	3
1.1.2 Symboles	3
1.1.3 Abréviations	3
1.1.4 Définitions	4
1.1.5 Câblage électrique - câbles de commande	8
2 Programmation	12
2.1 Panneaux de commande local numérique et graphique	12
2.1.1 Comment programmer le LCP graphique	12
2.1.2 L'écran LCD	12
2.1.4 Mode affichage	15
2.1.5 Mode d'affichage - Sélection des lectures	15
2.1.6 Configuration des paramètres	16
2.1.7 Fonctions de la touche Quick Menu	16
2.1.9 Mode menu principal	19
2.1.10 Sélection des paramètres	19
2.1.14 Modification à l'infini d'une valeur numérique	20
2.1.16 Lecture et programmation des paramètres indexés	20
2.1.17 Programmation du panneau de commande local numérique	20
2.1.18 Touches de commande locale	22
2.1.19 Initialisation aux réglages d'usine	22
3 Description des paramètres	23
3.2 Paramètres : 0-** Fonction./Affichage	23
3.3 Paramètres : 1-** Charge et moteur	34
3.4 Paramètres : 2-** Freins	49
3.5 Paramètres : 3-** Référence/rampes	54
3.6 Paramètres : 4-** Limites/avertis.	64
3.7 Paramètres : 5-** E/S Digitale	70
3.8 Paramètres : 6-** E/S ana.	88
3.9 Paramètres : 7-** Contrôleurs	97
3.10 Paramètres : 8-** Comm. et options	102
3.11 Paramètres : 9-** Profibus	112
3.12 Paramètres : 10-** Bus réseau CAN	119
3.13 Paramètres : 12-** Ethernet	123
3.14 Paramètres : 13-** Logique avancée	127
3.15 Paramètres : 14-** Fonct.particulières	140
3.16 Paramètres : 15-** Info.variateur	148
3.17 Paramètres : 16-** Lecture données	153

3.18 Paramètres : 17-** Opt. retour codeur	159
3.19 Paramètres : 18-** Lecture données 2	161
3.20 Paramètres : 30-** Fonct.spéciales	162
3.21 Paramètres : 35-** Opt° entrée capt.	165
4 Listes des paramètres	167
5 Dépannage	198
5.1.1 Avertissement/messages d'alarme	198
Indice	208

1 Introduction

Guide de programmation du variateur Logiciel version : 6.1x

Ce Guide de programmation concerne l'ensemble des variateurs de fréquence FC 300 dotés du logiciel version 6.1x.
Voir le numéro de la version du logiciel au Par. 15-43 *Version logiciel*.

1.1.1 Approbations



1.1.2 Symboles

Symboles utilisés dans ce manuel.

REMARQUE!

L'attention du lecteur est particulièrement attirée sur le point concerné.



ATTENTION

Indique un avertissement d'ordre général.



AVERTISSEMENT

Indique un avertissement de haute tension.

* Indique la configuration par défaut.

1.1.3 Abréviations

Courant alternatif	CA
Calibre américain des fils	AWG
Ampère/AMP	A
Adaptation automatique au moteur	AMA
Limite de courant	I _{LIM}
Degré Celsius	°C
Courant continu	CC
Dépend du variateur	D-TYPE
Compatibilité électromagnétique	CEM
Electronic Thermal Relay (relais thermique électronique)	ETR
Variateur de fréquence	FC
Gramme	g
Hertz	Hz
Kilohertz	kHz
Panneau de commande local	LCP
Mètre	m
Inductance en millihenry	mH
Milliampère	mA
Milliseconde	ms
Minute	min
Motion Control Tool	MCT
Nanofarad	nF
Newton-mètres	Nm
Courant moteur nominal	I _{M,N}
Fréquence moteur nominale	f _{M,N}
Puissance moteur nominale	P _{M,N}
Tension moteur nominale	U _{M,N}
Paramètre	par.
Tension extrêmement basse de protection	PELV
Carte à circuits imprimés	PCB
Courant de sortie nominal onduleur	I _{INV}
Tours par minute	tr/min
Bornes régénératrices	Regen
Seconde	s
Vitesse du moteur synchrone	n _s
Limite couple	T _{LIM}
Volts	V
Courant maximal de sortie	I _{VLT,MAX}
Courant nominal de sortie fourni par le variateur de fréquence	I _{VLT,N}

1.1.4 Définitions

Variateur de fréquence :

$I_{VLT,MAX}$

Courant maximal de sortie.

$I_{VLT,N}$

Courant nominal de sortie fourni par le variateur de fréquence.

$U_{VLT,MAX}$

Tension de sortie maximum.

Entrée

Ordre de commande

Le moteur raccordé peut être lancé et arrêté à l'aide du LCP et des entrées digitales.

Les fonctions sont réparties en deux groupes.

Les fonctions du groupe 1 ont une priorité supérieure aux fonctions du groupe 2.

Groupe 1	Réinitialisation, arrêt roue libre, réinitialisation et arrêt roue libre, arrêt rapide, freinage par injection de courant continu, arrêt et touche [OFF].
Groupe 2	Démarrage, impulsion de démarrage, inversion, démarrage avec inversion, jogging et gel sortie

Moteur :

Moteur tourne

Couple généré sur l'arbre de sortie et vitesse de zéro tr/min à la vitesse max. du moteur.

f_{JOG}

Fréquence du moteur lorsque la fonction jogging est activée (via des bornes numériques).

f_M

Fréquence du moteur.

f_{MAX}

Fréquence moteur maximale.

f_{MIN}

Fréquence moteur minimale.

$f_{M,N}$

Fréquence nominale du moteur (données de la plaque signalétique).

I_M

Courant moteur (effectif).

$I_{M,N}$

Courant nominal du moteur (données de la plaque signalétique).

$n_{M,N}$

Vitesse nominale du moteur (données de la plaque signalétique).

n_s

Vitesse moteur synchrone

$$n_s = \frac{2 \times \text{par.} 1 - 23 \times 60 \text{ s}}{\text{par.} 1 - 39}$$

$P_{M,N}$

Puissance nominale du moteur (données de la plaque signalétique en kW ou en CV).

$T_{M,N}$

Couple nominal (moteur).

U_M

Tension instantanée du moteur.

$U_{M,N}$

Tension nominale du moteur (données de la plaque signalétique).

Couple de décrochage

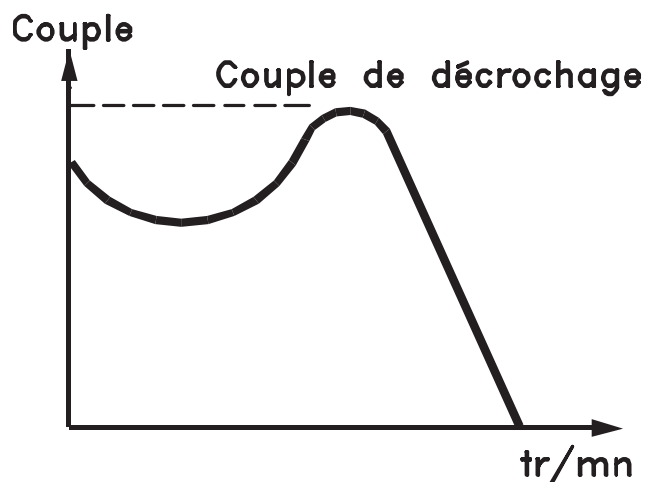

175ZA078.10

η_{VLT}

Le rendement du variateur de fréquence est défini comme le rapport entre la puissance dégagée et la puissance absorbée.

Ordre de démarrage désactivé

Ordre d'arrêt faisant partie du groupe 1 d'ordres de commande, voir ce groupe.

Ordre d'arrêt

Voir Ordres de commande.

Références :

Référence analogique

Un signal transmis vers les entrées analogiques 53 ou 54 peut prendre la forme de tension ou de courant.

Référence binaire

Signal appliqué au port de communication série.

Réf. prédéfinie

Référence prédéfinie pouvant être réglée de -100 % à +100 % de la plage de référence. Huit références prédéfinies peuvent être sélectionnées par l'intermédiaire des bornes digitales.

Réf. impulsions

Signal impulsionnel appliqué aux entrées digitales (borne 29 ou 33).

RéfMAX

Détermine la relation entre l'entrée de référence à 100 % de la valeur de l'échelle complète (généralement 10 V, 20 mA) et la référence résultante. Valeur de référence maximum définie au Par. 3-03 *Réf. max.*.

RéfMIN

Détermine la relation entre l'entrée de référence à la valeur 0 % (généralement 0 V, 0 mA, 4 mA) et la référence résultante. Valeur de référence minimum définie au Par. 3-02 *Référence minimale*.

Autres :Entrées analogiques

Les entrées analogiques permettent de contrôler diverses fonctions du variateur de fréquence.

Il en existe deux types :

Entrée de courant, 0-20 mA et 4-20 mA

Entrée de tension, 0-10 V CC (FC 301)

Entrée de tension, -10 - +10 V CC (FC 302).

Sorties analogiques

Les sorties analogiques peuvent fournir un signal de 0-20 mA, 4-20 mA.

Adaptation automatique au moteur, AMA

L'AMA est un algorithme qui détermine les paramètres électriques du moteur raccordé à l'arrêt.

Résistance de freinage

La résistance de freinage est un module capable d'absorber la puissance de freinage générée lors du freinage par récupération. Lors du freinage la tension du circuit intermédiaire augmente et un hacheur veille à dévier le surplus d'énergie vers la résistance de freinage.

Caractéristiques de couple constant (CC)

Caractéristiques de couple constant que l'on utilise pour toutes les applications, telles que convoyeurs à bande, pompes volumétriques et grues.

Entrées digitales

Les entrées digitales permettent de contrôler diverses fonctions du variateur de fréquence.

Sorties digitales

Le variateur de fréquence est doté de deux sorties à semi-conducteurs qui peuvent fournir un signal 24 V CC (max. 40 mA).

DSP

Processeur de signal numérique.

ETR

Le relais thermique électronique est un calcul de la charge thermique en fonction de la charge instantanée et du temps. Son objectif est d'estimer la température du moteur.

Hiperface®

Hiperface® est une marque déposée de Stegmann.

Initialisation

Si l'on effectue une initialisation (voir Par. 14-22 *Mod. exploitation*), le variateur de fréquence reprend les valeurs par défaut.

Cycle d'utilisation intermittent

Une utilisation intermittente fait référence à une séquence de cycles d'utilisation. Chaque cycle consiste en une période en charge et une période à vide. Le fonctionnement peut être périodique ou non périodique.

LCP

Le panneau de commande local constitue une interface complète d'utilisation et de programmation du variateur de fréquence. Le panneau de commande est débrochable et peut être installé à une distance maximale de 3 mètres du variateur de fréquence, par exemple sur un panneau frontal à l'aide du kit de montage en option.

lsb

Bit de plus faible poids.

msb

Bit de plus fort poids.

MCM

Abréviation de Mille Circular Mil, unité de mesure américaine de la section de câble. 1 MCM = 0,5067 mm².

Paramètres en ligne/hors ligne

Les modifications apportées aux paramètres en ligne sont activées directement après modification de la valeur de données. Les modifications apportées aux paramètres hors ligne sont seulement activées après avoir appuyé sur la touche [OK] du LCP.

Process PID

Le contrôleur PID maintient les vitesse, pression, température, etc. souhaitées en adaptant la fréquence de sortie à la variation de charge.

PCD

Données de contrôle du process

Cycle de puissance

Couper l'alimentation jusqu'à ce que l'affichage (LCP) devienne sombre, puis mettre sous tension à nouveau.

Entrée impulsions/codeur incrémental

Générateur externe d'impulsions digitales utilisé pour fournir un retour sur la vitesse du moteur. Le codeur est utilisé dans des applications qui nécessitent une grande précision de la commande de vitesse.

RCD

Relais de protection différentielle.

Process

On peut enregistrer des réglages de paramètres dans quatre process. Il est possible de passer d'un process à l'autre et d'en éditer un pendant qu'un autre est actif.

SFAVM

Type de commutation appelé S tator F lux orienté A synchronous V ector M odulation (modulation vectorielle asynchrone à flux statorique orienté, Par. 14-00 *Type modulation*).

Comp. gliss.

Le variateur de fréquence compense le glissement du moteur en augmentant la fréquence en fonction de la charge du moteur mesurée, la vitesse du moteur restant ainsi quasiment constante.

Contrôleur de logique avancée (SLC)

Le SLC est une séquence d'actions définies par l'utilisateur exécutées lorsque les événements associés définis par l'utilisateur sont évalués comme étant VRAI par le contrôleur logique avancé. (Groupe de par. 13-** Logique avancée (SLC)).

STW

Mot d'état

Bus standard FC

Inclut le réseau RS-485 avec protocole FC ou protocole MC. Voir le Par. 8-30 *Protocole*.

Thermistance

Résistance dépendant de la température placée à l'endroit où l'on souhaite surveiller la température (variateur de fréquence ou moteur).

Alarme

État résultant de situations de panne, p. ex. en cas de surchauffe du variateur de fréquence ou lorsque celui-ci protège le moteur, le processus ou le mécanisme. Le redémarrage est impossible tant que l'origine de la panne n'a pas été résolue ; l'état de déclenchement est annulé par un reset ou, dans certains cas, grâce à un reset programmé automatiquement. Le déclenchement ne peut pas être utilisé à des fins de sécurité des personnes.

Déclenchement verrouillé

État résultant de situations de panne lorsque le variateur de fréquence assure sa propre protection et nécessitant une intervention physique, p. ex. si la sortie du variateur fait l'objet d'un court-circuit. Un déclenchement verrouillé peut être annulé par coupure de l'alimentation secteur, résolution de l'origine de la panne et reconnexion du variateur de fréquence. Le redémarrage est impossible tant que l'état de déclenchement n'a pas été annulé par un reset ou, dans certains cas, grâce à un reset programmé automatiquement. Le déclenchement ne peut pas être utilisé à des fins de sécurité des personnes.

Caractéristiques de couple variable (CV)

Caractéristiques de CV que l'on utilise pour les pompes et les ventilateurs.

VVC^{plus}

Si on la compare au contrôle standard de proportion tension/fréquence, la commande vectorielle de tension (VVC^{plus}) améliore la dynamique et la stabilité, à la fois lorsque la référence de vitesse est modifiée et lorsqu'elle est associée au couple de charge.

60° AVM

Type de modulation appelé 60° A synchronous V ector M odulation (modulation vectorielle asynchrone, Par. 14-00 *Type modulation*).

Facteur de puissance

Le facteur de puissance est le rapport entre I_1 et I_{RMS} .

$$Puissance\ puissance = \frac{\sqrt{3} \times U \times I_1 \cos\phi}{\sqrt{3} \times U \times I_{RMS}}$$

Facteur de puissance pour alimentation triphasée :

$$= \frac{I_1 \times \cos\phi}{I_{RMS}} = \frac{I_1}{I_{RMS}} \text{ puisque } \cos\phi = 1$$

Le facteur de puissance indique dans quelle mesure le variateur de fréquence impose une charge à l'alimentation secteur.

Plus le facteur de puissance est bas, plus I_{RMS} est élevé pour la même performance en kW.

$$I_{RMS} = \sqrt{I_1^2 + I_5^2 + I_7^2 + \dots + I_n^2}$$

En outre, un facteur de puissance élevé indique que les différents courants harmoniques sont faibles.

Les bobines CC intégrées aux variateurs de fréquence génèrent un facteur de puissance élevé, qui minimise la charge imposée à l'alimentation secteur.

**AVERTISSEMENT**

La tension qui traverse le variateur de fréquence est dangereuse lorsque l'appareil est relié au secteur. Toute installation incorrecte du moteur, du variateur de fréquence ou du bus de terrain risque d'endommager l'appareil et de provoquer des blessures graves ou mortelles. Se conformer donc aux instructions de ce manuel et aux réglementations de sécurité locales et nationales.

Normes de sécurité

1. L'alimentation électrique doit impérativement être coupée avant toute intervention sur le variateur de fréquence. S'assurer que l'alimentation secteur est bien coupée et que le temps nécessaire s'est écoulé avant de déconnecter les bornes du moteur et du secteur.
2. La touche [OFF] du panneau de commande du variateur de fréquence ne coupe pas l'alimentation électrique et ne doit donc en aucun cas être utilisée comme interrupteur de sécurité.
3. Le variateur doit être correctement mis à la terre afin de protéger l'utilisateur contre la tension d'alimentation et le moteur contre les surcharges, conformément aux réglementations locales et nationales.
4. Le courant de fuite à la terre dépasse 3,5 mA.
5. Le réglage d'usine ne prévoit pas de protection contre la surcharge du moteur. Pour activer cette fonction, régler le Par. 1-90 *Protect. thermique mot.* sur la valeur ETR Alarme 1 [4] ou la valeur ETR Avertis. 1 [3].

6. Ne pas déconnecter les bornes d'alimentation du moteur et du secteur lorsque le variateur de fréquence est connecté au secteur. S'assurer que l'alimentation secteur est bien coupée et que le temps nécessaire s'est écoulé avant de déconnecter les bornes du moteur et du secteur.
7. Attention : le variateur de fréquence comporte d'autres sources de tension que L1, L2 et L3 lorsque la répartition de charge (connexion de circuit intermédiaire CC) ou l'alimentation externe 24 V CC sont installées. Vérifier que toutes les sources de tension sont débranchées et que le temps nécessaire s'est écoulé avant de commencer la réparation.
4. Des signaux de commande internes ou venant du variateur de fréquence peuvent, en de rares occasions, être activés par erreur, être retardés ou ne pas se produire totalement. Lorsqu'ils sont utilisés dans des situations critiques pour la sécurité, p. ex. contrôle de la fonction de frein électromécanique dans une application de levage, il ne faut pas tenir compte exclusivement de ces signaux de commande.



AVERTISSEMENT

Haute tension

Tout contact avec les parties électriques, même après la mise hors tension de l'appareil, peut provoquer des blessures mortelles

Veiller également à déconnecter d'autres entrées de tension comme l'alimentation externe 24 V CC, la répartition de charge (connexion de circuit intermédiaire CC) et le raccordement moteur en cas de sauvegarde cinétique.

Les systèmes où sont installés les variateurs de fréquence, doivent, si nécessaire, être équipés de dispositifs de protection et de surveillance supplémentaires, conformément aux réglementations de sécurité en vigueur, p. ex. législation sur les outils mécaniques, réglementations sur la prévention des accidents, etc. Des modifications sur les variateurs de fréquence au moyen du logiciel d'exploitation sont autorisées.

REMARQUE!

Les situations dangereuses doivent être identifiées par le fabricant de machines/l'intégrateur chargé des moyens préventifs nécessaires. Des dispositifs de protection et de surveillance supplémentaires peuvent être inclus, conformément aux normes de sécurité nationales en vigueur, p. ex. législation sur les outils mécaniques, réglementations sur la prévention des accidents.

REMARQUE!

Grues, équipements et applications de levage : Le contrôle des freins externes doit toujours être assuré par un système redondant. Le variateur de fréquence ne peut en aucun cas constituer le circuit de sécurité principal. Conformité avec les normes concernées, à savoir Applications de levage et grues : CEI 60204-32 Équipements de levage : EN 81

Mode protection

Lorsqu'une limite matérielle au niveau du courant moteur ou de la tension du circuit CC est dépassée, le variateur de fréquence passe en mode protection. Le mode protection implique un changement de la stratégie de modulation PWM et une fréquence de commutation basse pour minimiser les pertes. Cela continue pendant 10 s après la dernière panne et augmente la fiabilité et la robustesse du variateur de fréquence tout en rétablissant le contrôle complet du moteur.

Avertissement démarrages imprévus

1. Le moteur peut être stoppé à l'aide des entrées digitales, des commandes de bus, des références analogiques ou de l'arrêt local lorsque le variateur de fréquence est relié au secteur. Ces modes d'arrêt ne sont pas suffisants lorsque la sécurité des personnes (p. ex. risque de blessure provoqué par un contact avec des pièces de machine en mouvement après un démarrage intempestif) exige l'élimination de tout risque de démarrage imprévu. Dans de tels cas, l'alimentation secteur doit être déconnectée ou la fonction *Arrêt de sécurité* doit être activée.
2. Le moteur peut démarrer lors du réglage des paramètres. Si cela peut compromettre la sécurité des personnes (p. ex. risque de blessure provoqué par un contact avec des pièces de machine en mouvement), le démarrage du moteur doit être empêché, par exemple à l'aide de la fonction *Arrêt de sécurité* ou d'une déconnexion sûre du raccordement du moteur.
3. Un moteur à l'arrêt, raccordé à l'alimentation secteur, peut se mettre en marche en cas de panne des composants électroniques du variateur de fréquence, après une surcharge temporaire ou si l'on intervient sur une panne de secteur ou un raccordement défectueux du moteur. Si tout démarrage intempestif doit être évité pour des raisons de sécurité des personnes (p. ex. risque de blessure provoqué par un contact avec des pièces de machine en mouvement), les fonctions d'arrêt normales du variateur de fréquence ne sont pas suffisantes. Dans de tels cas, l'alimentation secteur doit être déconnectée ou la fonction *Arrêt de sécurité* doit être activée.

REMARQUE!

Lors de l'utilisation de la fonction *Arrêt de sécurité*, toujours respecter les instructions du chapitre *Arrêt de sécurité* du Manuel de Configuration du VLT AutomationDrive FC 300.

Dans les applications de levage, le mode protection n'est pas utilisable car le variateur de fréquence n'est généralement pas capable de quitter ce mode et cela allonge donc la durée avant d'activer le frein, ce qui n'est pas recommandé.

Le mode protection peut être désactivé en réglant sur zéro le Par. 14-26 *Temps en U limit.*, ce qui signifie que le variateur de fréquence s'arrête immédiatement si l'une des limites matérielles est dépassée.

REMARQUE!

Il est recommandé de désactiver le mode protection pour les applications de levage (Par. 14-26 *Temps en U limit.* = 0).

1.1.5 Câblage électrique - câbles de commande

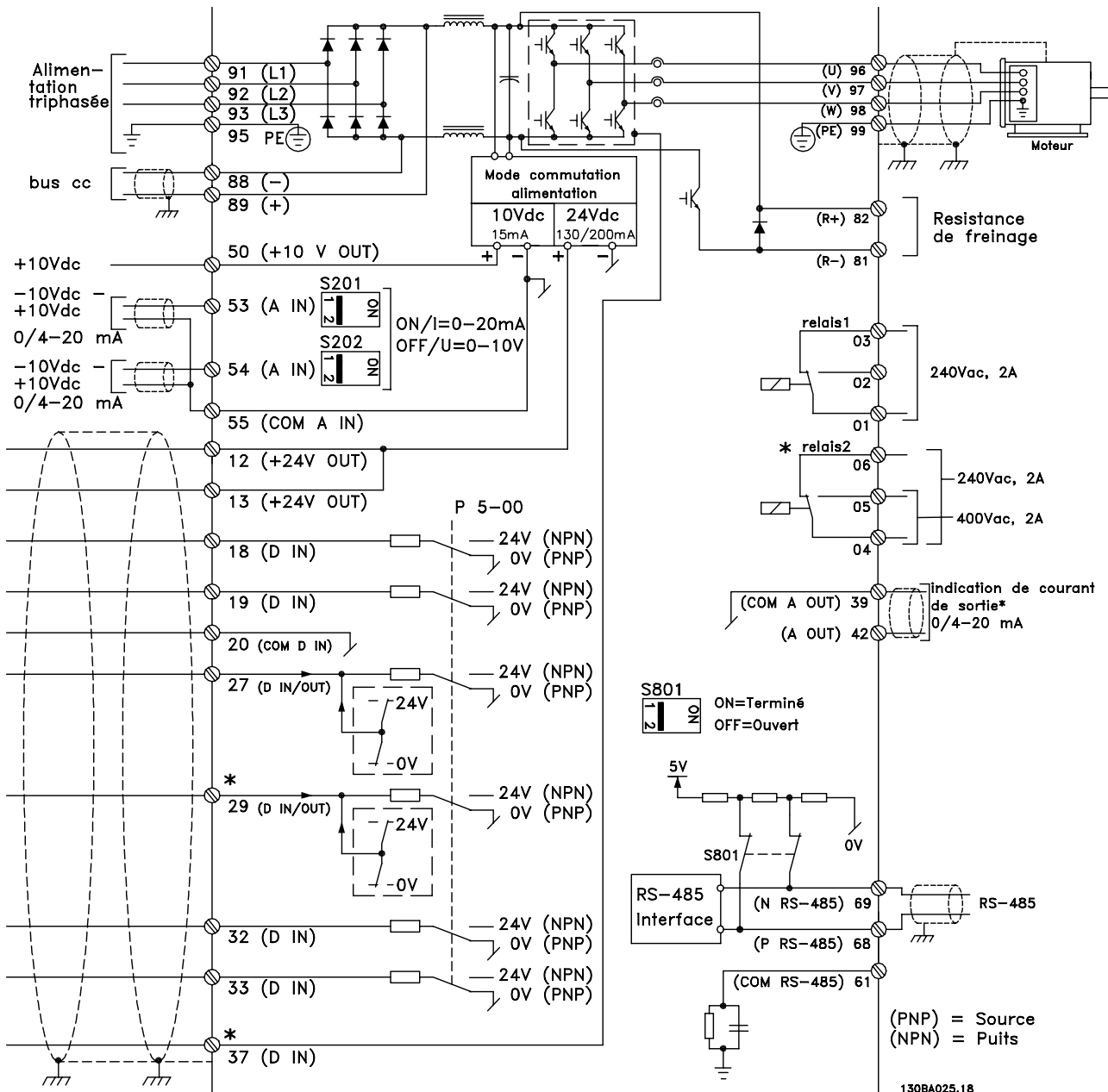

Illustration 1.1: Schéma représentant toutes les bornes sans options.

La borne 37 est l'entrée à utiliser pour l'arrêt de sécurité. Pour les instructions relatives à l'installation de l'arrêt de sécurité, se reporter au chapitre *Installation de l'arrêt de sécurité* du Manuel de configuration.

* La borne 37 n'est pas incluse sur le variateur FC 301 (sauf FC 301 A1, qui comprend l'arrêt de sécurité).

Les bornes 29 et le relais 2 ne sont pas inclus dans le FC 301.

Les câbles de commande très longs et les signaux analogiques peuvent, dans des cas rares et en fonction de l'installation, provoquer des boucles de mise à la terre de 50/60 Hz, en raison du bruit provenant des câbles de l'alimentation secteur.

Dans ce cas, il peut être nécessaire de rompre le blindage ou d'insérer un condensateur de 100 nF entre le blindage et le châssis.

Les entrées et sorties digitales et analogiques doivent être connectées séparément aux entrées communes du variateur de fréquence (borne 20, 55, 39) afin d'éviter que les courants de terre des deux groupes n'affectent d'autres groupes. Par exemple, la commutation sur l'entrée digitale peut troubler le signal d'entrée analogique.

Polarité d'entrée des bornes de commande

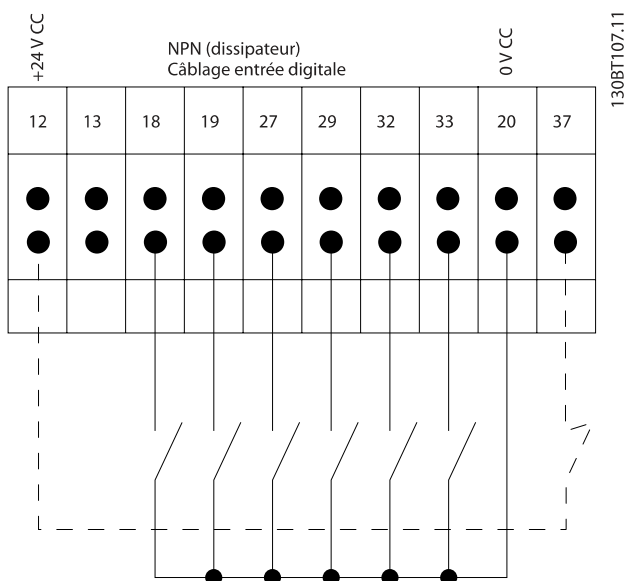
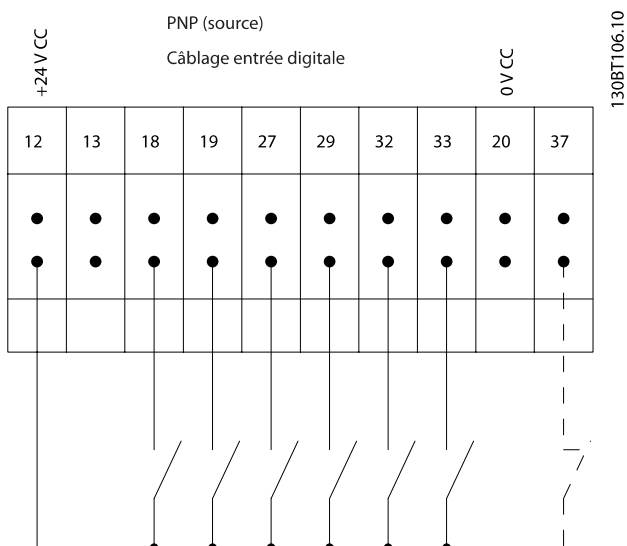

REMARQUE!

Les câbles de commande doivent être blindés/armés.

Voir le chapitre *Mise à la terre des câbles de commande blindés/armés* pour la terminaison correcte des câbles de commande.

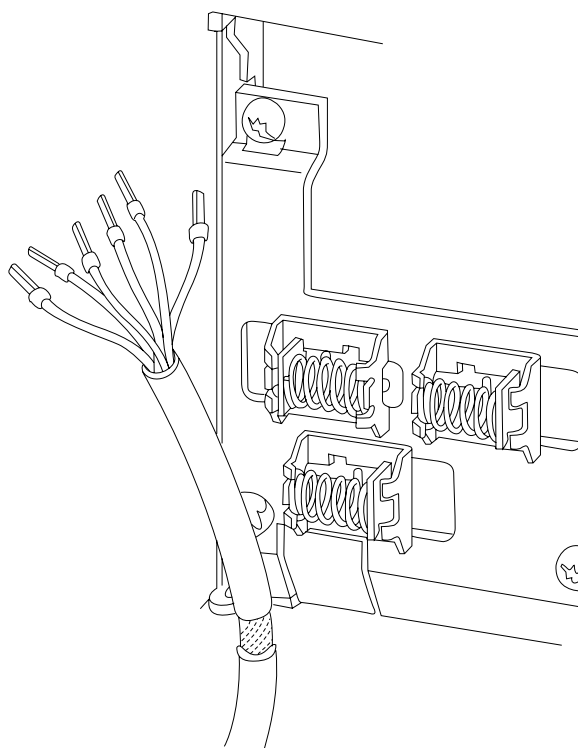

1.1.6 Marche/arrêt

- Borne 18 = Par. 5-10 *E.digit.born.18* [8] Démarrage
- Borne 27 = Par. 5-12 *E.digit.born.27* [0] Inactif (Défaut Lâchage)
- Borne 37 = arrêt de sécurité (lorsque disponible)

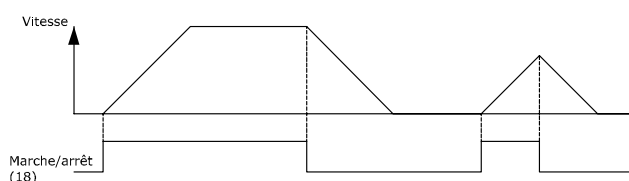
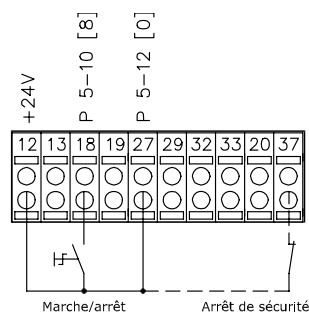

1.1.7 Marche/arrêt par impulsion

Borne 18 = Par. 5-10 *E.digit.born.18* Impulsion démarrage, [9]
 Borne 27 = Par. 5-12 *E.digit.born.27* Arrêt NF, [6]
 Borne 37 = arrêt de sécurité (lorsque disponible)

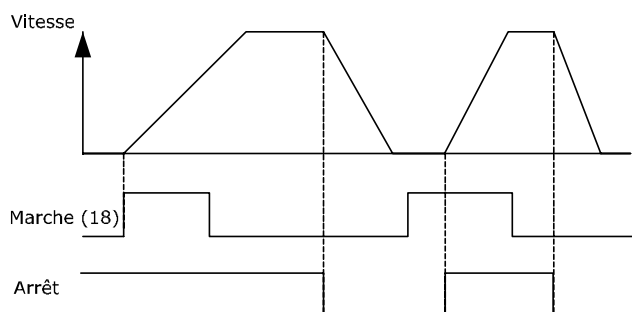
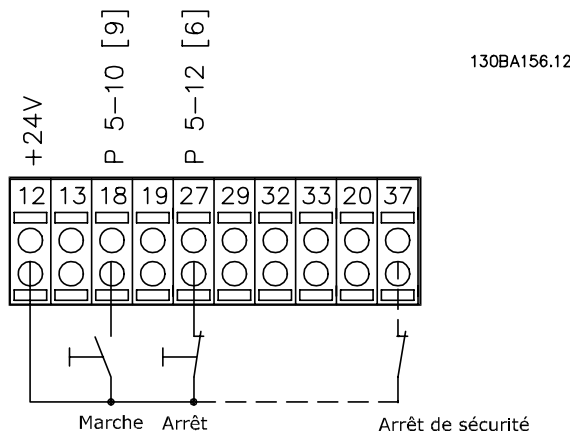

1.1.8 Accélération/décélération

Bornes 29/32 = Accélération/décélération :

Borne 18 = Par. 5-10 *E.digit.born.18* Démarrage [9] (par défaut)

Borne 27 = Par. 5-12 *E.digit.born.27* Gel référence [19]

Borne 29 = Par. 5-13 *E.digit.born.29* Accélération [21]

Borne 32 = Par. 5-14 *E.digit.born.32* Décélération [22]

NOTE : borne 29 uniquement dans le FC x02 (x = type de série).

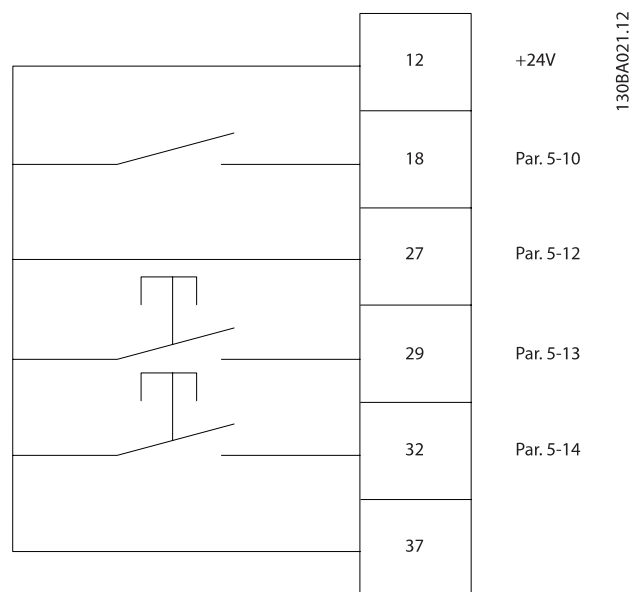

1.1.9 Référence potentiomètre

Référence de tension via un potentiomètre :

Source de référence 1 = [1] *Entrée analogique 53*
(défaut)

Borne 53, basse tension = 0 volt

Borne 53, haute tension = 10 volts

Borne 53, Réf. bas/signal de retour = 0 tr/min

Borne 53, réf.haute/signal de retour = 1 500 tr/min

Commutateur S201 = Inactif (U)

130BA104.1U

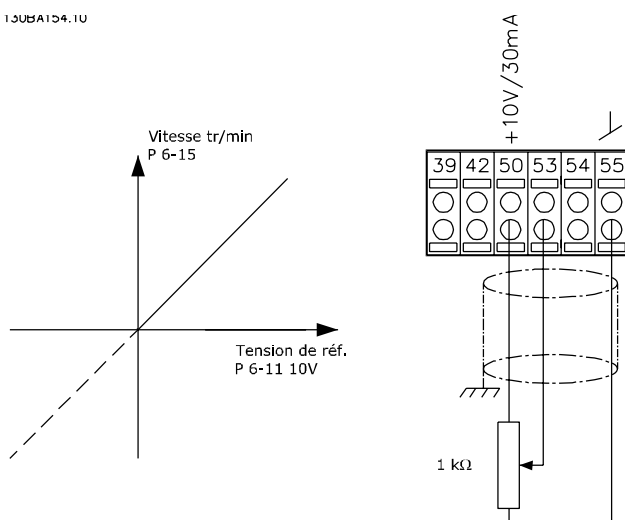

2

2 Programmation

2.1 Panneaux de commande local numérique et graphique

La programmation la plus simple du variateur de fréquence est réalisée par le LCP graphique (LCP 102). Il est nécessaire de consulter le Manuel de configuration du variateur de fréquence lors de l'utilisation du panneau de commande local numérique (LCP 101).

2.1.1 Comment programmer le LCP graphique

Les instructions suivantes sont valables pour le LCP (LCP 102) graphique :

Le panneau de commande est divisé en quatre groupes fonctionnels :

1. Affichage graphique avec lignes d'état.
2. Touches de menu et voyants - changement des paramètres et basculement entre fonctions d'affichage.
3. Touches de navigation et voyants (LED)).
4. Touches d'exploitation et voyants (LED).

Toutes les données sont présentées sur un écran LCP graphique, qui peut mentionner jusqu'à cinq éléments de variables d'exploitation lors de l'affichage associé à [Status].

Lignes d'affichage :

- a. **Ligne d'état :** messages d'état affichant les icônes et les graphiques.
- b. **Lignes 1-2 :** Lignes de données de l'opérateur présentant des données définies ou choisies par l'utilisateur. En appuyant sur la touche [Status], on peut ajouter une ligne supplémentaire.
- c. **Ligne d'état :** Messages d'état montrant du texte.

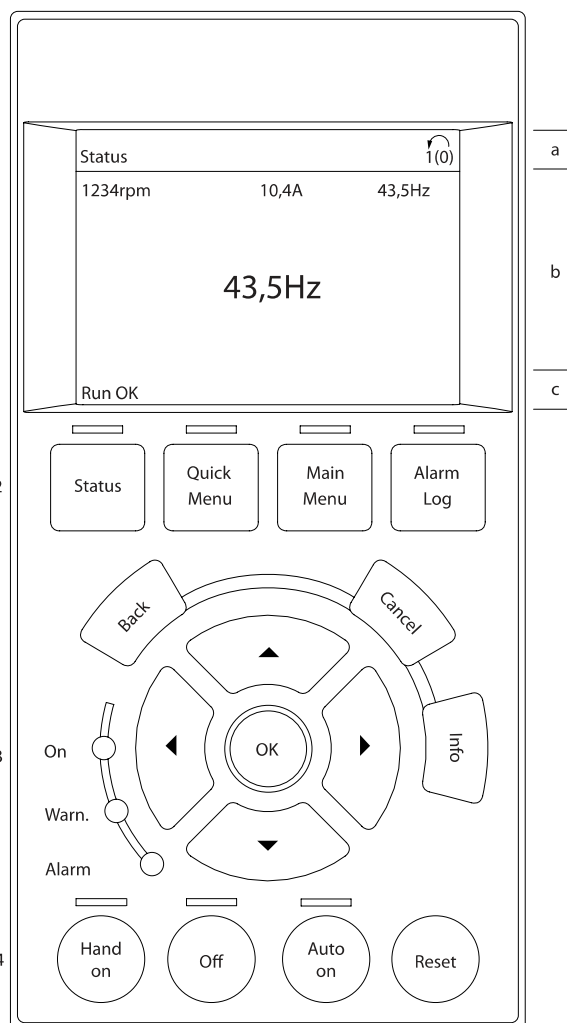

2.1.2 L'écran LCD

L'écran LCD dispose d'un rétro-éclairage et d'un total de 6 lignes alphanumériques. Les lignes d'affichage indiquent le sens de rotation (flèche), le process choisi ainsi que le process de programmation. L'affichage est divisé en 3 sections :

La **partie supérieure** affiche jusqu'à 2 mesures en état d'exploitation normal.

La ligne du haut de la **partie centrale** affiche jusqu'à 5 mesures avec l'unité correspondante, indépendamment de l'état (sauf en cas d'avertissement ou d'alarme).

La **partie inférieure** indique en permanence l'état du variateur de fréquence en mode État.

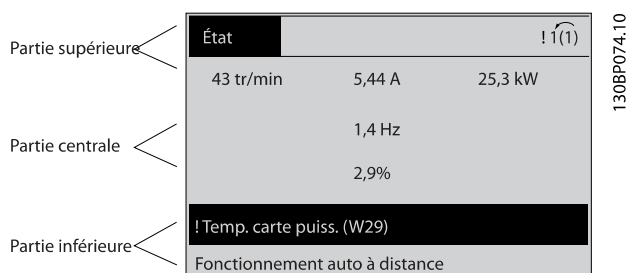

Le process actif (sélectionné comme Process actuel au Par. 0-10 *Process actuel*) est indiqué. Lors de la programmation d'un process autre que le process actif, le numéro du process programmé apparaît à droite.

Réglage du contraste de l'affichage

Appuyer sur [status] et [▲] pour assombrir l'affichage.

Appuyer sur [status] et [▼] pour éclaircir l'affichage.

La plupart des configurations de paramètres peuvent être modifiées immédiatement au LCP, à moins qu'un mot de passe n'ait été créé via les Par. 0-60 *Mt de passe menu princ.* ou Par. 0-65 *Mot de passe menu rapide*.

Voyants (LED) :

En cas de dépassement de certaines valeurs limites, le voyant d'alarme et/ou d'avertissement s'allume et un texte d'état et d'alarme s'affiche sur le LCP.

Le voyant de tension est activé lorsque le variateur de fréquence est alimenté par la tension secteur, par la connexion du circuit intermédiaire ou par l'alimentation 24 V externe. Le rétroéclairage est également allumé.

- LED vert/On : la section de contrôle fonctionne.
- LED jaune/Avertissement : indique un avertissement.
- LED rouge clignotante/Alarme : indique une alarme.

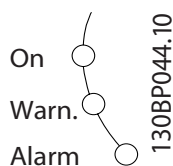

Touches du LCP

Les touches de commande sont réparties selon leurs fonctions. Les touches situées sous l'affichage et les voyants sont utilisées pour la configuration des paramètres, notamment le choix des indications de l'affichage en exploitation normale.



[Status] indique l'état du variateur de fréquence et/ou du moteur. L'on peut choisir 3 affichages différents en appuyant sur la touche [Status] :

Affichages 5 lignes, affichages 4 lignes ou contrôleur logique avancé.

Utiliser la touche **[Status]** pour choisir le mode d'affichage ou pour passer au mode d'affichage à partir des modes menu rapide, menu principal ou alarme. Utiliser également cette touche pour passer en mode affichage simple ou double.

[Quick Menu] permet un accès rapide à différents menus rapides tels que :

- Mon menu personnel
- Configuration rapide
- Modif. effectuées
- Enregistrements

Utiliser **[Quick Menu]** pour programmer les paramètres appartenant au menu rapide. Il est possible de basculer directement entre les modes menu rapide et menu principal.

[Main Menu] est utilisé pour programmer tous les paramètres. Il est possible de basculer directement entre le mode menu principal et le mode menu rapide.

Pour établir un raccourci de paramètre, appuyer sur la touche **[Main Menu]** pendant 3 secondes. Ce raccourci permet d'accéder directement à n'importe quel paramètre.

[Alarm Log] affiche une liste des cinq dernières alarmes (numérotées de A1 à A5). Pour obtenir des détails supplémentaires au sujet d'une alarme, utiliser les touches fléchées pour se positionner sur le n° de l'alarme, puis appuyer sur [OK]. On reçoit alors des informations au sujet de l'état du variateur de fréquence juste avant de passer en mode alarme.

[Back] renvoie à l'étape ou au niveau précédent de la structure de navigation.

[Cancel] annule la dernière modification ou commande aussi longtemps que l'affichage n'a pas été modifié.

[Info] fournit des informations au sujet d'une commande, d'un paramètre ou d'une fonction dans n'importe quelle fenêtre de visualisation. [Info] fournit des informations détaillées dès que l'on a besoin d'aide.

Pour quitter le mode info, appuyer sur la touche [Info], [Back] ou [Cancel].

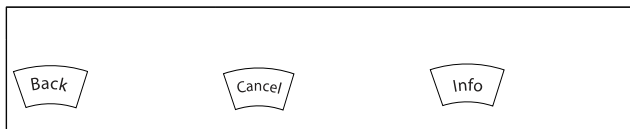

Touches de navigation

Utiliser ces quatre flèches de navigation pour faire défiler les différents choix disponibles dans **[Quick Menu]**, **[Main Menu]** et **[Alarm Log]**. Utiliser les touches pour déplacer le curseur.

[OK] sert à choisir un paramètre indiqué par le curseur ou à valider la modification d'un paramètre.

La **touche de commande locale** se trouve au bas du LCP.

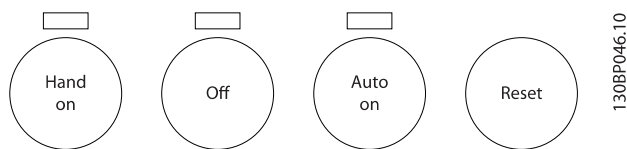

[Hand On] permet de commander le variateur de fréquence via le LCP. [Hand on] démarre aussi le moteur. Il est maintenant possible d'introduire les données de vitesse du moteur à l'aide des touches fléchées. La touche peut être sélectionnée en tant qu'Activé [1] ou Désactivé [0] via le Par. 0-40 *Touche [Hand on] sur LCP*

Les signaux d'arrêt externes activés à l'aide de signaux de commande ou d'un bus série annulent un ordre de "démarriage" donné via le LCP.

Les signaux de commande suivants restent toujours actifs lorsque [Hand on] est activé :

- [Hand on] - [Off] - [Auto on]
- Reset
- Roue libre Arrêt
- Inversion
- Sélect.proc.bit 0-Sélect.proc.bit 1
- Ordre d'arrêt de la communication série
- Arrêt rapide
- Freinage par injection de courant continu

[Off] arrête le moteur connecté. La touche peut être sélectionnée en tant qu'Activé [1] ou Désactivé [0] via le Par. 0-41 *Touche [Off] sur LCP*. Si aucune fonction d'arrêt externe n'est sélectionnée et que la touche [Off] est inactive, le moteur peut être arrêté en coupant l'alimentation.

[Auto On] permet de contrôler le variateur de fréquence à partir des bornes de commande et/ou de la communication série. Lorsqu'un signal de démarrage est appliqué sur les bornes de commande et/ou sur le bus, le variateur de fréquence démarre. La touche peut être sélectionnée en tant qu'Activé [1] ou Désactivé [0] via le Par. 0-42 *Touche [Auto on] sur LCP*.

REMARQUE!

Un signal HAND-OFF-AUTO actif via les entrées digitales a une priorité supérieure aux touches de commande [Hand on] – [Auto on].

[Reset] sert à réinitialiser le variateur de fréquence après une alarme (arrêt). Cette touche peut être sélectionnée en tant qu'Activé [1] ou Désactivé [0] via le Par. 0-43 *Touche [Reset] sur LCP*.

Pour établir un raccourci de paramètre, appuyer sur la touche [Main Menu] pendant 3 secondes. Ce raccourci permet d'accéder directement à n'importe quel paramètre.

2.1.3 Transfert rapide du réglage des paramètres entre plusieurs variateurs de fréquence

Une fois la programmation d'un variateur de fréquence terminée, il est recommandé de mémoriser les données dans le LCP ou sur un PC via le logiciel de programmation MCT 10.

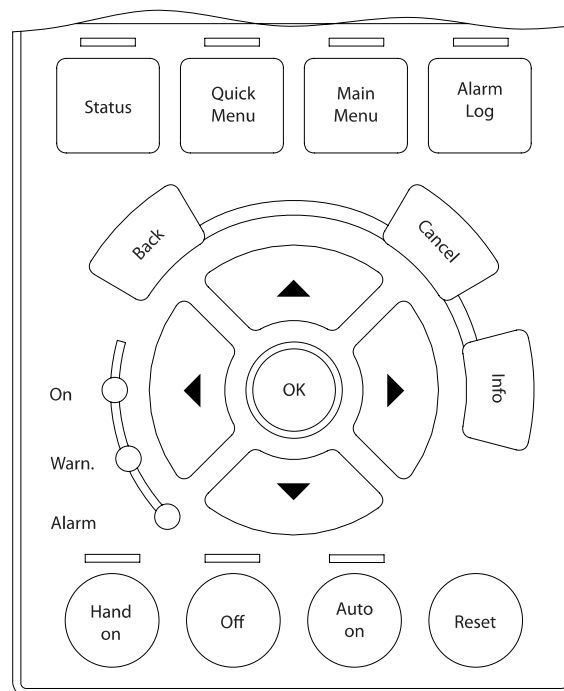

Stockage de données dans le LCP :

1. Aller à Par. 0-50 *Copie LCP*
2. Appuyer sur la touche [OK]

3. Sélectionner Lect.PAR.LCP
4. Appuyer sur la touche [OK]

Tous les réglages de paramètres sont maintenant stockés dans le LCP, comme la barre de progression l'indique. Quand 100 % sont atteints, appuyer sur [OK].

REMARQUE!

Arrêter le moteur avant d'exécuter cette opération.

Il est possible de connecter le LCP à un autre variateur de fréquence et de copier aussi les réglages des paramètres vers ce variateur.

Transfert de données du LCP vers le variateur de fréquence :

1. Aller à Par. 0-50 *Copie LCP*
2. Appuyer sur la touche [OK]
3. Sélectionner *Ecrit.PAR. LCP*
4. Appuyer sur la touche [OK]

Les réglages des paramètres stockés dans le LCP sont alors transférés vers le variateur, comme l'indique la barre de progression. Quand 100 % sont atteints, appuyer sur [OK].

REMARQUE!

Arrêter le moteur avant d'exécuter cette opération.

2.1.4 Mode affichage

En fonctionnement normal, il est possible d'indiquer en continu jusqu'à 5 variables d'exploitation différentes dans la section centrale : 1.1, 1.2 et 1.3 ainsi que 2 et 3.

2.1.5 Mode d'affichage - Sélection des lectures

Il est possible de faire défiler les trois écrans d'affichage de l'état à l'aide de la touche [Status].

Les variables d'exploitation dont la mise en forme est différente sont indiquées dans chaque écran d'état (voir ci-dessous).

Le tableau indique les mesures que l'on peut relier à chacune des variables d'exploitation. Lorsque des options sont installées, des mesures supplémentaires sont disponibles. Définir les liens via les Par. 0-20 *Affich. ligne 1.1 petit*, Par. 0-21 *Affich. ligne 1.2 petit*, Par. 0-22 *Affich. ligne 1.3 petit*, Par. 0-23 *Affich. ligne 2 grand* et Par. 0-24 *Affich. ligne 3 grand*.

Chaque paramètre sélectionné aux Par. 0-20 *Affich. ligne 1.1 petit* à Par. 0-24 *Affich. ligne 3 grand* dispose de sa propre échelle et de ses propres chiffres après l'éventuelle virgule décimale. Plus la valeur numérique d'un paramètre est élevée, moins il y a de chiffres après la virgule décimale.

Ex. : affichage du courant

5,25 A ; 15,2 A 105 A.

Variable d'exploitation :	Unité
Par. 16-00 <i>Mot contrôle</i>	hex
Par. 16-01 <i>Réf. [unité]</i>	[unité]
Par. 16-02 <i>Réf. %</i>	%
Par. 16-03 <i>Mot état [binaire]</i>	hex
Par. 16-05 <i>Valeur réelle princ. [%]</i>	%
Par. 16-10 <i>Puissance moteur [kW]</i>	[kW]
Par. 16-11 <i>Puissance moteur[CV]</i>	[HP]
Par. 16-12 <i>Tension moteur</i>	[V]
Par. 16-13 <i>Fréquence moteur</i>	[Hz]
Par. 16-14 <i>Courant moteur</i>	[A]
Par. 16-16 <i>Couple [Nm]</i>	Nm
Par. 16-17 <i>Vitesse moteur [tr/min]</i>	[tr/min]
Par. 16-18 <i>Thermique moteur</i>	%
Par. 16-20 <i>Angle moteur</i>	
Par. 16-30 <i>Tension DC Bus</i>	V
Par. 16-32 <i>Puis.Frein. /s</i>	kW
Par. 16-33 <i>Puis.Frein. /2 min</i>	kW
Par. 16-34 <i>Temp. radiateur</i>	C
Par. 16-35 <i>Thermique onduleur</i>	%
Par. 16-36 <i>InomVLT</i>	A
Par. 16-37 <i>ImaxVLT</i>	A
Par. 16-38 <i>Etat ctrl log avancé</i>	
Par. 16-39 <i>Temp. carte ctrl.</i>	C
Par. 16-40 <i>Tampon enregistrement saturé</i>	
Par. 16-50 <i>Réf.externe</i>	
Par. 16-51 <i>Réf. impulsions</i>	
Par. 16-52 <i>Signal de retour [Unité]</i>	[Unité]
Par. 16-53 <i>Référence pot. dig.</i>	
Par. 16-60 <i>Entrée dig.</i>	binaire
Par. 16-61 <i>Régl.commut.born.53</i>	V
Par. 16-62 <i>Entrée ANA 53</i>	
Par. 16-63 <i>Régl.commut.born.54</i>	V
Par. 16-64 <i>Entrée ANA 54</i>	
Par. 16-65 <i>Sortie ANA 42 [ma]</i>	[mA]
Par. 16-66 <i>Sortie digitale [bin]</i>	[bin]
Par. 16-67 <i>Entrée impulsions 29 [Hz]</i>	[Hz]
Par. 16-68 <i>Fréq. entrée #33 [Hz]</i>	[Hz]
Par. 16-69 <i>Sortie impulsions 27 [Hz]</i>	[Hz]
Par. 16-70 <i>Sortie impulsions 29 [Hz]</i>	[Hz]
Par. 16-71 <i>Sortie relais [bin]</i>	
Par. 16-72 <i>Compteur A</i>	
Par. 16-73 <i>Compteur B</i>	
Par. 16-80 <i>Mot ctrl.1 bus</i>	hex
Par. 16-82 <i>Réf.1 port bus</i>	hex
Par. 16-84 <i>Impulsion démarrage</i>	hex
Par. 16-85 <i>Mot ctrl.1 port FC</i>	hex
Par. 16-86 <i>Réf.1 port FC</i>	hex
Par. 16-90 <i>Mot d'alarme</i>	
Par. 16-92 <i>Mot avertis.</i>	
Par. 16-94 <i>Mot état élargi</i>	

Écran d'état I :

État d'indication par défaut après démarrage ou initialisation. Utiliser [INFO] pour obtenir des informations sur les liens de mesure vers les variables d'exploitation affichées (1.1, 1.2, 1.3, 2 et 3).

Consulter les variables d'exploitation indiquées à l'écran dans cette illustration.

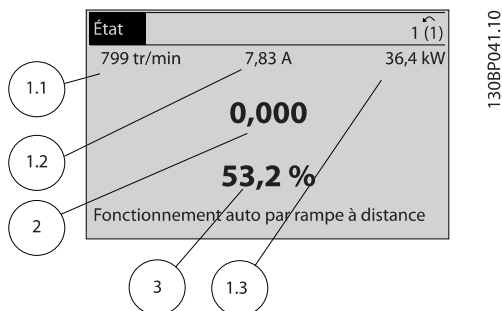

130BP041.10

Écran d'état II :

Consulter les variables d'exploitation (1.1, 1.2, 1.3 et 2) indiquées à l'écran dans cette illustration.

Dans l'exemple, Vitesse, Courant moteur, Puissance moteur et Fréquence sont sélectionnés comme variables des première et deuxième lignes.

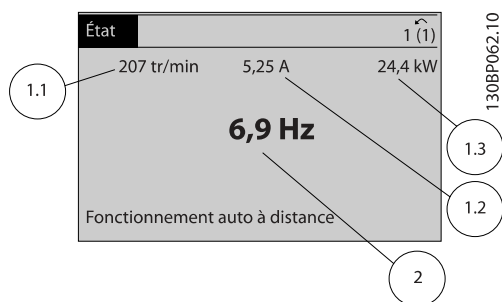

130BP062.10

Écran d'état III :

Cet état indique l'événement et l'action du contrôleur logique avancé. Pour plus d'informations, se reporter au paragraphe *Contrôleur logique avancé*.

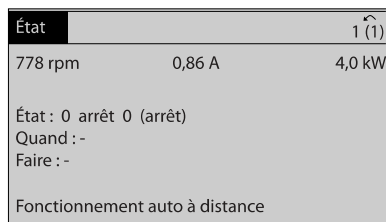

130BP063.10

2.1.6 Configuration des paramètres

Le variateur de fréquence peut être utilisé pratiquement pour tous les travaux, ce qui explique le nombre important de paramètres. Le variateur de fréquence propose deux modes de programmation : un menu principal et un menu rapide. Le premier mode donne accès à l'ensemble des paramètres. Avec le second, l'utilisateur parcourt l'ensemble des paramètres essentiels et nécessaires à la mise en œuvre du variateur de fréquence permettant de s'adapter à la plupart des configurations.

Quel que soit le mode de programmation, l'on peut modifier un paramètre à la fois en mode menu principal et en mode menu rapide.

2.1.7 Fonctions de la touche Quick Menu

En appuyant sur [Quick Menus], la liste indique les différentes zones du menu.

Sélectionner *Mon menu personnel* pour afficher les paramètres personnels choisis. Ces paramètres sont sélectionnés dans Par. 0-25 *Mon menu personnel*. L'on peut ajouter jusqu'à 20 paramètres différents dans ce menu.

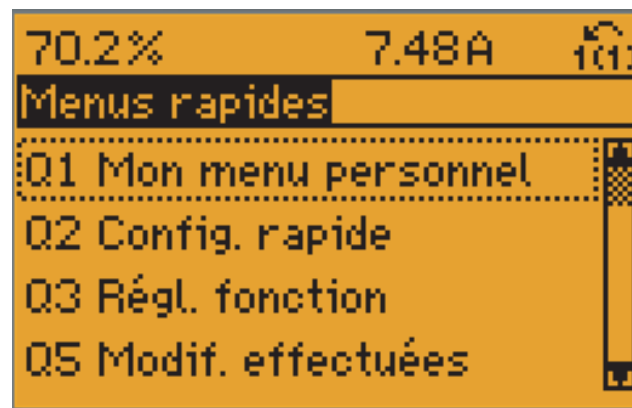

130BP064.11

Sélectionner *Config. rapide* pour n'accéder qu'à un nombre limité de paramètres de manière à faire fonctionner le moteur de manière quasi optimale. Le réglage par défaut des autres paramètres prend en compte les fonctions de commande souhaitées et la configuration des entrées/sorties de signaux (bornes de commande).

Le choix des paramètres est effectué à l'aide des touches fléchées. Sont accessibles les paramètres qui se trouvent dans le tableau suivant.

Paramètre	Réglage
Par. 0-01 <i>Langue</i>	
Par. 1-20 <i>Puissance moteur [kW]</i>	[kW]
Par. 1-22 <i>Tension moteur</i>	[V]
Par. 1-23 <i>Fréq. moteur</i>	[Hz]
Par. 1-24 <i>Courant moteur</i>	[A]
Par. 1-25 <i>Vit.nom.moteur</i>	[tr/mn]
Par. 5-12 <i>E.digit.born.27</i>	[0] Pas de fonction*
Par. 1-29 <i>Adaptation auto. au moteur (AMA)</i>	[1] AMA activée compl.
Par. 3-02 <i>Référence minimale</i>	[tr/mn]
Par. 3-03 <i>Réf. max.</i>	[tr/mn]
Par. 3-41 <i>Temps d'accél. rampe 1</i>	[s]
Par. 3-42 <i>Temps décél. rampe 1</i>	[s]
Par. 3-13 <i>Type référence</i>	

* Si Pas de fonction est sélectionnée à la borne 27, aucune connexion à +24 V n'est nécessaire sur cette borne.

Sélectionner *Modif. effectuées* pour obtenir des informations concernant :

- les 10 dernières modifications. Utiliser les touches de navigation [▲] [▼] pour faire défiler les 10 derniers paramètres modifiés.
- les modifications apportées depuis le réglage par défaut.

Sélectionner *Enregistrements* pour obtenir des informations concernant les lignes d'affichage. Les informations apparaissent sous forme graphique.

Seuls les paramètres d'affichage sélectionnés aux Par. 0-20 *Affich. ligne 1.1 petit* et Par. 0-24 *Affich. ligne 3 grand* peuvent être visualisés. Il est possible de mémoriser jusqu'à 120 exemples à des fins de référence ultérieure.

2.1.8 Première mise en service

2

La méthode la plus simple pour effectuer la première mise en service consiste à utiliser la touche Quick Menu et à suivre la procédure de configuration rapide à l'aide du LCP 102 (lire le tableau de gauche à droite). L'exemple s'applique aux applications à boucle ouverte :

Appuyer sur				
		Q2 Menu rapide		
Par. 0-01 <i>Langue</i>		Définir la langue		
Par. 1-20 <i>Puissance moteur [kW]</i>		Régler la puissance de la plaque signalétique du moteur		
Par. 1-22 <i>Tension moteur</i>		Régler la tension de la plaque signalétique		
Par. 1-23 <i>Fréq. moteur</i>		Régler la fréquence de la plaque signalétique		
Par. 1-24 <i>Courant moteur</i>		Régler le courant de la plaque signalétique		
Par. 1-25 <i>Vit.nom.moteur</i>		Régler la vitesse de la plaque signalétique en tr/min		
Par. 5-12 <i>E.digit.born.27</i>		Si le réglage par défaut de la borne est <i>Lâchage</i> , il est possible de modifier ce réglage sur <i>Inactif</i> . Aucune connexion à la borne 27 n'est ensuite requise pour exécuter une AMA.		
Par. 1-29 <i>Adaptation auto. au moteur (AMA)</i>		Régler la fonction d'AMA voulue. L'activation de l'AMA complète est recommandée		
Par. 3-02 <i>Référence minimale</i>		Régler la vitesse minimale de l'arbre moteur		
Par. 3-03 <i>Réf. max.</i>		Régler la vitesse maximum de l'arbre moteur		
Par. 3-41 <i>Temps d'accél. rampe 1</i>		Régler le temps de rampe de décélération avec la référence sur la vitesse du moteur synchrone, n_s		
Par. 3-42 <i>Temps décel. rampe 1</i>		Régler le temps de rampe de décélération avec la référence sur la vitesse du moteur synchrone, n_s		
Par. 3-13 <i>Type référence</i>		Régler le site à partir duquel la référence doit fonctionner		

2.1.9 Mode menu principal

Démarrer le menu principal grâce à la touche [Main Menu]. Apparaît sur l'écran ce qui est affiché à droite.

Les parties centrale et basse de l'écran répertorient une liste de groupes de par. qui peuvent être sélectionnés à l'aide des touches haut et bas.

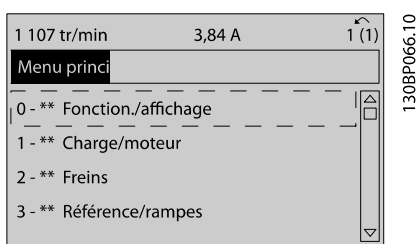

130BP066.10

Chaque paramètre a un nom et un numéro qui restent les mêmes quel que soit le mode de programmation. En mode menu principal, les paramètres sont répartis en groupes. Le premier chiffre du numéro de paramètre (en partant de la gauche) indique le numéro du groupe de par.

Tous les paramètres peuvent être modifiés dans le menu principal. Cependant, selon la configuration choisie (Par. 1-00 *Mode Config.*), certains paramètres peuvent être "manquants". Boucle ouverte par exemple masque tous les paramètres PID et l'activation d'autres options affichent un plus grand nombre de groupes de par.

2.1.10 Sélection des paramètres

En mode menu principal, les paramètres sont répartis en groupes. Le choix d'un groupe de par. s'effectue à l'aide des touches de navigation.

Les groupes de par. suivants sont accessibles :

Après avoir choisi un groupe de par., sélectionner un paramètre à l'aide des touches de navigation.

La partie centrale de l'écran indique le numéro et le nom du paramètre ainsi que sa valeur.

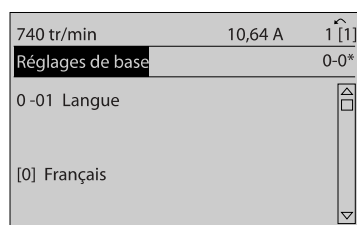

130BP067.10

2.1.11 Modification de données

La procédure de modification des données est identique, que l'on sélectionne un paramètre en mode menu rapide ou menu principal. Appuyer sur [OK] pour modifier le paramètre sélectionné.

La procédure de modification de la valeur du paramètre sélectionné dépend du fait que celui-ci représente une valeur numérique ou un texte.

2.1.12 Changement d'une valeur texte

Si le paramètre sélectionné est une valeur texte, modifier la valeur texte à l'aide des touches de navigation [▲] [▼].

La touche haut augmente la valeur, la touche bas la diminue. Placer le curseur sur la valeur à enregistrer puis appuyer sur [OK].

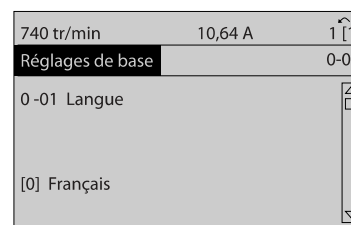

130BP068.10

2.1.13 Modification d'un groupe de valeurs de données numériques

Dans le cas où la valeur du paramètre sélectionné est numérique, sa modification s'effectue à l'aide des touches de navigation [◀] [▶] et [▲] [▼]. Utiliser les touches de navigation [◀] [▶] pour déplacer le curseur horizontalement.

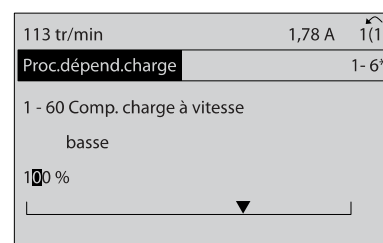

130BP069.10

Utiliser les touches de navigation [▲] [▼] pour modifier la valeur des données. La touche haut augmente la valeur, la touche bas la réduit. Placer le curseur sur la valeur à enregistrer puis appuyer sur [OK].

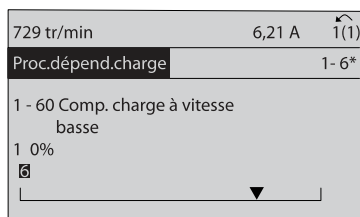

130BP070.10

2.1.14 Modification à l'infini d'une valeur numérique

Dans le cas où la valeur du paramètre sélectionné est numérique, sélectionner un chiffre à l'aide des touches de navigation [◀] [▶].

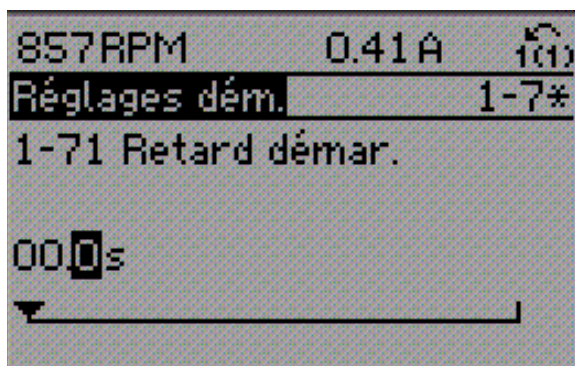

130BP073.10

Modifier le chiffre variable à l'infini sélectionné à l'aide des touches de navigation [▲] [▼].

Le chiffre sélectionné est indiqué par le curseur. Placer le curseur sur le chiffre à enregistrer et appuyer sur [OK].

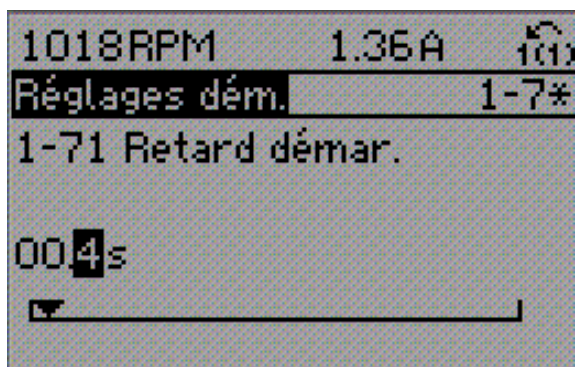

130BP072.10

2.1.15 Valeur, étape par étape

Certains paramètres peuvent être modifiés au choix, soit progressivement soit par pas prédéfini. Ceci s'applique à Par. 1-20 *Puissance moteur [kW]*, Par. 1-22 *Tension moteur* et Par. 1-23 *Fréq. moteur*.

Ceci signifie que les paramètres sont modifiés soit en tant que groupe de valeurs numériques, soit en modifiant à l'infini les valeurs numériques.

2.1.16 Lecture et programmation des paramètres indexés

Les paramètres sont indexés en cas de placement dans une pile roulante. Les

Par. 15-30 *Mémoire déf.:Code* à Par. 15-32 *Journal alarme : heure* contiennent un journal d'erreurs pouvant être lu. Choisir un paramètre, appuyer sur OK et utiliser les touches de navigation [▲] [▼] pour se déplacer dans le journal de valeurs.

Utiliser le Par. 3-10 *Réf.prédéfinie* comme autre exemple : Choisir un paramètre, appuyer sur OK et utiliser les touches de navigation [▲] [▼] pour naviguer entre les valeurs indexées. Pour modifier la valeur du paramètre, sélectionner la valeur indexée et appuyer sur [OK]. Modifier la valeur à l'aide des touches [▲] [▼]. Pour accepter la nouvelle valeur, appuyer sur [OK]. Appuyer sur [CANCEL] pour annuler. Appuyer sur [Back] pour quitter le paramètre.

2.1.17 Programmation du panneau de commande local numérique

Les instructions suivantes sont valables pour le LCP numérique (LCP 101).

Le panneau de commande est divisé en quatre groupes fonctionnels :

1. Affichage numérique.
2. Touches de menu et voyants - changement des paramètres et basculement entre fonctions d'affichage.
3. Touches de navigation et voyants (LED).
4. Touches d'exploitation et voyants (LED).

Affichage ligne : messages d'état composés d'icônes et d'une valeur numérique.

Voyants (LED) :

- LED vert/On : indique si la section de contrôle fonctionne.
- LED jaune/Avert. : indique un avertissement.
- LED rouge clignotant/Alarme : indique une alarme.

Touches LCP

[Menu] Sélectionner l'un des modes suivants :

- État
- Config. rapide
- Menu principal

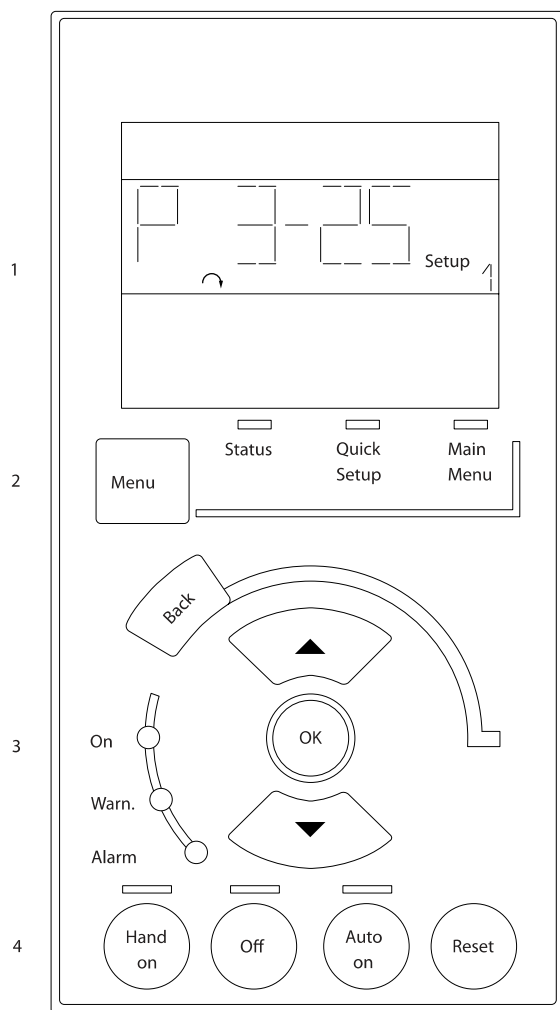

130BA191.10

Menu principal/configuration rapide sert à programmer tous les paramètres ou seulement les paramètres du menu rapide (voir également la description du LCP 102 plus haut dans ce chapitre).

Les valeurs des paramètres peuvent être modifiées à l'aide des touches de navigation [▲] [▼] lorsque la valeur clignote.

Pour sélectionner Menu principal, appuyer plusieurs fois sur la touche [Menu].

Sélectionner le groupe de par. [xx-__] puis appuyer sur [OK]. Sélectionner le paramètre [__-xx] puis appuyer sur [OK].

Si le paramètre est un paramètre de tableau, en sélectionner le numéro puis appuyer sur [OK].

Sélectionner la valeur de données souhaitée puis appuyer sur [OK].

Paramètres avec valeurs d'affichage des choix fonctionnels telles que [1], [2], etc. Pour une description des différents choix, voir les descriptions des paramètres dans le chapitre *Sélection des paramètres*.

[Back] pour revenir en arrière

Les touches **fléchées** [▲] [▼] sont utilisées pour manœuvrer entre les commandes et parmi les paramètres.

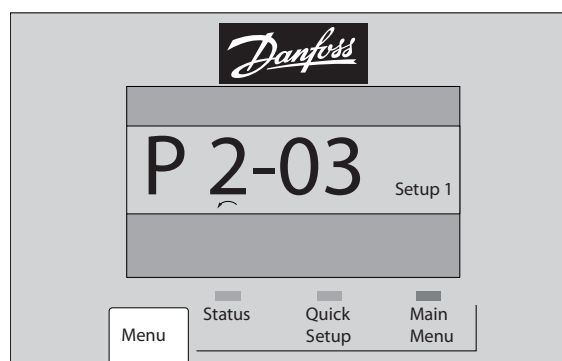

130BP079.10

Mode État : indique l'état du variateur de fréquence ou du moteur.

En présence d'une alarme, le NLCP passe automatiquement en mode État.

L'on peut afficher un certain nombre d'alarmes.

REMARQUE!

La copie de paramètres n'est pas possible avec le panneau de commande local numérique LCP 101.

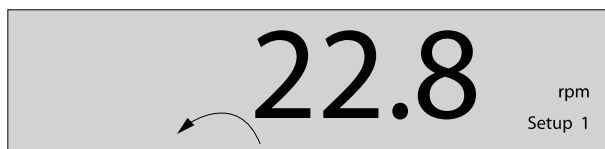

130BP077.10



130BP078.10

2.1.18 Touches de commande locale

Les touches de commande locale se trouvent en bas du LCP.

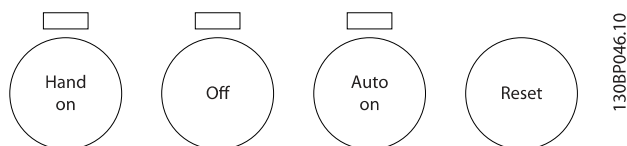

[Hand on] permet de commander le variateur de fréquence via le LCP. [Hand on] démarre aussi le moteur. Il est maintenant possible d'introduire les données de vitesse du moteur à l'aide des touches fléchées. La touche peut être sélectionnée en tant qu'Activé [1] ou Désactivé [0] via le Par. 0-40 *Touche [Hand on] sur LCP*.

Les signaux d'arrêt externes activés à l'aide de signaux de commande ou d'un bus série annulent un ordre de "démarra-ge" donné via le LCP.

Les signaux de commande suivants restent toujours actifs lorsque [Hand on] est activé :

- [Hand on] - [Off] - [Auto on]
- Reset
- Roue libre Arrêt
- Inversion
- Sélect.proc. lsb - Sélect.proc. msb
- Ordre d'arrêt de la communication série
- Arrêt rapide
- Freinage par injection de courant continu

[Off] arrête le moteur connecté. La touche peut être sélectionnée en tant qu'Activé [1] ou Désactivé [0] via Par. 0-41 *Touche [Off] sur LCP*.

Si aucune fonction d'arrêt externe n'est sélectionnée et que la touche [Off] est inactive, le moteur peut être arrêté en coupant l'alimentation.

[Auto on] permet de contrôler le variateur de fréquence à partir des bornes de commande et/ou de la communication série. Lorsqu'un signal de démarrage est appliqué sur les bornes de commande et/ou sur le bus, le variateur de fréquence démarre. La touche peut être sélectionnée en tant qu'Activé [1] ou Désactivé [0] via le Par. 0-42 *Touche [Auto on] sur LCP*.

REMARQUE!

Un signal actif HAND-OFF-AUTO via les entrées digitales a une priorité supérieure aux touches de commande [Hand on] [Auto on].

[Reset] sert à réinitialiser le variateur de fréquence après une alarme (déclenchement). Cette touche peut être sélectionnée en tant qu'Activé [1] ou Désactivé [0] via le Par. 0-43 *Touche [Reset] sur LCP*.

2.1.19 Initialisation aux réglages d'usine

Il existe deux moyens pour initialiser le variateur de fréquence aux valeurs par défaut :

Initialisation recommandée (via Par. 14-22 *Mod. exploitation*)

1.	Sélectionner Par. 14-22 <i>Mod. exploitation</i>
2.	Appuyer sur [OK]
3.	Sélectionner Initialisation
4.	Appuyer sur [OK]
5.	Mettre hors tension secteur et attendre que l'affichage s'éteigne.
6.	Remettre sous tension ; le variateur de fréquence est réinitialisé.

Le Par. 14-22 *Mod. exploitation* initialise tout à l'exception de :

Par. 14-50 <i>Filtre RFI</i>
Par. 8-30 <i>Protocole</i>
Par. 8-31 <i>Adresse</i>
Par. 8-32 <i>Vit. Trans. port FC</i>
Par. 8-35 <i>Retard réponse min.</i>
Par. 8-36 <i>Retard réponse max</i>
Par. 8-37 <i>Retard inter-char max</i>
Par. 15-00 <i>Heures mises ss tension</i> à Par. 15-05 <i>Surtension</i>
Par. 15-20 <i>Journal historique: Événement</i> à Par. 15-22 <i>Journal historique: heure</i>
Par. 15-30 <i>Mémoire déf.:Code</i> à Par. 15-32 <i>Journal alarme : heure</i>

Initialisation manuelle

1.	Mettre hors tension et attendre que l'écran s'éteigne.
2a.	Appuyer en même temps sur [Status] - [Main Menu] - [OK] tout en mettant sous tension l'affichage graphique du LCP 102.
2b.	Appuyer sur [Menu] tout en mettant sous tension l'affichage numérique du LCP 101.
3.	Relâcher les touches au bout de 5 s.
4.	Le variateur de fréquence est maintenant programmé selon les réglages par défaut.

Tous les paramètres sont initialisés à l'exception de :

Par. 15-00 <i>Heures mises ss tension</i>
Par. 15-03 <i>Mise sous tension</i>
Par. 15-04 <i>Surtemp.</i>
Par. 15-05 <i>Surtension</i>

REMARQUE!

Lorsque l'on effectue une initialisation manuelle, on réinitialise aussi les réglages de la communication série, du filtre RFI (Par. 14-50 *Filtre RFI*) et du journal des pannes.

3 Description des paramètres

3.1 Sélection des paramètres

Les paramètres du FC 300 sont rassemblés dans divers groupes afin de faciliter la sélection du bon paramètre et d'obtenir un fonctionnement optimal du variateur de fréquence.

0-** Paramètres de fonctionnement et d'affichage

- Réglages de base, Gestion de process
- Paramètres d'affichage et du panneau de commande local permettant de sélectionner des modes d'affichage, de paramétrer des sélections et de copier des fonctions

1-** Ces paramètres regroupent tous les paramètres liés à la charge et au moteur

2-** Paramètres de freinage

- Freinage par injection de courant continu
- Freinage dynamique (résistance de freinage)
- Frein mécanique
- Contrôle des surtensions

3-** Références et paramètres de rampe, dont la fonction de potentiomètre digital

4-** Limites/avertis. : réglages des paramètres de limites et d'avertissements

5-** Entrées et sorties digitales dont contrôles de relais

6-** Entrées et sorties analogiques

7-** Contrôleurs : réglages des paramètres des contrôles de vitesse et de process

8-** Paramètres de communication et d'option pour le réglage des paramètres des ports FC RS485 et FC USB.

9-** Paramètres Profibus

10-** Paramètres DeviceNet et bus réseau CAN

12-** Paramètres d'Ethernet

13-** Paramètres Contrôleur logique avancé

14-** Paramètres de fonctions spéciales

15-** Paramètres d'informations relatives au variateur

16-** Paramètres d'affichage

17-** Paramètres d'options du codeur

18-** Paramètres d'affichage 2

30-** Fonct.spéciales

32-** Paramètres de réglage de base du MCO

33-** Régl. MCO avancés

34-** Lect. données MCO

35-** Paramètres de l'option d'entrée de capteur

3.2 Paramètres : 0-** Fonction./Affichage

Paramètres liés aux fonctions de base du variateur de fréquence, à la fonction des touches du LCP et à la configuration de l'affichage du LCP.

3.2.1 0-0* Réglages de base

0-01 Langue		
Option:		Fonction:
		Définit la langue qui sera utilisée pour l'affichage. Le variateur de fréquence peut être livré avec 4 ensembles de langues différents. L'anglais et l'allemand sont inclus d'office. Il est impossible d'effacer ou de manipuler l'anglais.
[0] *	English	Inclus dans les ensembles de langues 1 à 4
[1]	Deutsch	Inclus dans les ensembles de langues 1 à 4
[2]	Français	Inclus dans l'ensemble de langues 1
[3]	Dansk	Inclus dans l'ensemble de langues 1
[4]	Spanish	Inclus dans l'ensemble de langues 1
[5]	Italiano	Inclus dans l'ensemble de langues 1
	Svenska	Inclus dans l'ensemble de langues 1
[7]	Nederlands	Inclus dans l'ensemble de langues 1
[10]	Chinese	Inclus dans l'ensemble de langues 2
	Suomi	Inclus dans l'ensemble de langues 1
[22]	English US	Inclus dans l'ensemble de langues 4

0-01 Langue		
Option:	Fonction:	
	Greek	Inclus dans l'ensemble de langues 4
	Bras.port	Inclus dans l'ensemble de langues 4
	Slovenian	Inclus dans l'ensemble de langues 3
	Korean	Inclus dans l'ensemble de langues 2
	Japanese	Inclus dans l'ensemble de langues 2
	Turkish	Inclus dans l'ensemble de langues 4
	Trad.Chinese	Inclus dans l'ensemble de langues 2
	Bulgarian	Inclus dans l'ensemble de langues 3
	Srpski	Inclus dans l'ensemble de langues 3
	Romanian	Inclus dans l'ensemble de langues 3
	Magyar	Inclus dans l'ensemble de langues 3
	Czech	Inclus dans l'ensemble de langues 3
	Polski	Inclus dans l'ensemble de langues 4
	Russian	Inclus dans l'ensemble de langues 3
	Thai	Inclus dans l'ensemble de langues 2
	Bahasa Indonesia	Inclus dans l'ensemble de langues 2
[99]	Unknown	

0-02 Unité vit. mot.		
Option:	Fonction:	
	<p>Ce paramètre ne peut pas être réglé lorsque le moteur est en marche.</p> <p>L'affichage dépend des réglages faits aux Par. 0-02 <i>Unité vit. mot.</i> et Par. 0-03 <i>Réglages régionaux</i>. Les réglages par défaut des Par. 0-02 <i>Unité vit. mot.</i> et Par. 0-03 <i>Réglages régionaux</i> dépendent de la région du monde où le variateur de fréquence est livré mais ils peuvent être reprogrammés si nécessaire.</p> <p>REMARQUE! Le fait de modifier le par. <i>Unité vit. mot.</i> réinitialise certains paramètres à leur valeur initiale. Il est recommandé de sélectionner en premier l'unité de vitesse du moteur, avant de modifier les autres paramètres.</p>	
[0]	Tr/min	Sélectionne un affichage des variables et des paramètres de vitesse moteur (c.-à-d. références, signaux de retour et limites) en termes de vitesse du moteur (en tr/min).
[1] *	Hz	Sélectionne un affichage des variables et des paramètres de vitesse moteur (c.-à-d. références, signaux de retour et limites) en termes de fréquence de sortie (en Hz).

0-03 Réglages régionaux		
Option:	Fonction:	
[0] *	International	Active le Par. 1-20 <i>Puissance moteur [kW]</i> pour le réglage de la puissance du moteur en kW et définit la valeur par défaut du Par. 1-23 <i>Fréq. moteur</i> sur 50 Hz.
[1]	US	Active le Par. 1-20 <i>Puissance moteur [kW]</i> pour le réglage de la puissance du moteur en CV et définit la valeur par défaut du Par. 1-23 <i>Fréq. moteur</i> sur 60 Hz.

Ce paramètre ne peut pas être réglé lorsque le moteur est en marche.

0-04 Etat explo. à mise ss tension (manuel)		
Option:	Fonction:	
	Sélectionne le mode d'exploitation lors de la reconnexion du variateur au secteur après une panne secteur en mode Manuel (local).	
[0]	Redém auto	Redémarre le variateur avec la même référence locale et les mêmes conditions de marche/arrêt (appliquées par [HAND ON/OFF]) qu'avant la mise hors tension.
[1] *	Arr.forcé, réf.mémor	Redémarre le variateur de fréquence avec une référence locale mémorisée, après reconnexion au secteur et après avoir appuyé sur [HAND ON].
[2]	Arrêt forcé, réf. = 0	Remet la référence locale à 0 lors du redémarrage du variateur de fréquence.

3.2.2 0-1* Gestion process

Définir et contrôler les process de paramètres individuels. Le variateur de fréquence possède quatre configurations de paramètres qui peuvent être programmées indépendamment les unes des autres. Cela rend le variateur de fréquence très flexible et permet de résoudre des problèmes de fonctionnalité de contrôle avancé, tout en économisant souvent le coût d'un équipement de contrôle externe. Par exemple, ces process peuvent être utilisés pour programmer le variateur de fréquence pour fonctionner selon un modèle de contrôle dans un process (p. ex. moteur 1 pour mouvement horizontal) et un autre modèle de contrôle dans un autre process (p. ex. moteur 2 pour mouvement vertical). En outre, ils peuvent être utilisés par un fabricant de machines pour programmer à l'identique tous les variateurs de fréquence installés dans une usine pour différents types de machines dans une plage de paramètres identiques. De même, lors de la production/mise en service, il suffit de sélectionner un process spécifique en fonction de la machine sur laquelle le variateur de fréquence est installé. Le process actif (c'est-à-dire le process de fonctionnement du variateur de fréquence) peut être sélectionné au Par. 0-10 *Process actuel* et affiché sur le LCP. En cas d'utilisation de Multi process, il est possible de passer d'un process à l'autre

que le variateur de fréquence soit en marche ou à l'arrêt, via des commandes d'entrée digitale ou de communication série. S'il est nécessaire de modifier des process en cours de fonctionnement, vérifier que le Par. 0-12 *Ce réglage lié à* est programmé en conséquence. À l'aide du Par. 0-11 *Edit process*, il est possible de modifier des paramètres de l'un des process tout en continuant à faire fonctionner le variateur de fréquence dans son process actif, qui peut être différent de celui en cours de modification. À l'aide du Par. 0-51 *Copie process*, il est possible de copier les réglages des paramètres entre les process pour permettre une mise en service rapide si des réglages des paramètres similaires sont nécessaires dans différents process.

0-10 Process actuel		
Option:	Fonction:	
		Sélectionner le process pour contrôler les fonctions du variateur de fréquence.
[0]	Process usine	Ne peut pas être modifié. Cette option renferme l'ensemble de données Danfoss et peut être utilisée comme source lorsque l'on ramène les autres process à un état connu.
[1] *	Proc.1	Les <i>Proc.1</i> [1] à <i>Proc.4</i> [4] sont les quatre configurations de paramètre séparées dans lesquelles tous les paramètres peuvent être programmés.
[2]	Proc.2	
[3]	Proc.3	
[4]	Proc.4	
[9]	Multi process	Sélection à distance des process en utilisant des entrées digitales et le port de communication série. Ce process utilise les réglages du Par. 0-12 <i>Ce réglage lié à</i> . Arrêter le variateur de fréquence avant d'effectuer des modifications sur les fonctions boucle ouverte et boucle fermée.

Utiliser le Par. 0-51 *Copie process* pour copier un process vers un ou vers tous les autres process. Arrêter le variateur de fréquence avant de passer d'un process à l'autre lorsque les paramètres marqués comme n'étant "pas modifiables en cours de fonctionnement" ont des valeurs différentes. Pour éviter tout conflit de réglages d'un même paramètre dans deux process différents, lier les process ensemble à l'aide du Par. 0-12 *Ce réglage lié à*. Les paramètres qui ne sont "pas modifiables en cours de fonctionnement" sont notés FALSE (FAUX) dans les listes de paramètres du chapitre *Liste des paramètres*.

0-11 Edit process		
Option:	Fonction:	
		Sélectionner le process à éditer (c'est-à-dire à programmer) en cours de fonctionnement ; soit le process actif, soit l'un des process inactifs.
[0]	Process usine	Ne peut pas être modifié, mais peut servir de référence pour ramener éventuellement les autres process à un état connu.
[1] *	Proc.1	Les <i>Proc.1</i> [1] à <i>Proc.4</i> [4] peuvent être modifiés librement en cours de fonctionnement, indépendamment du process actif.
[2]	Proc.2	
[3]	Proc.3	
[4]	Proc.4	
[9]	Process actuel	Peut également être édité en cours de fonctionnement. Modifier le process choisi à partir de plusieurs sources : LCP, FC RS-485, FC USB ou jusqu'à cinq emplacements de bus de terrain.

Process

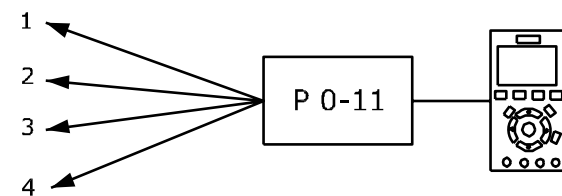

Process

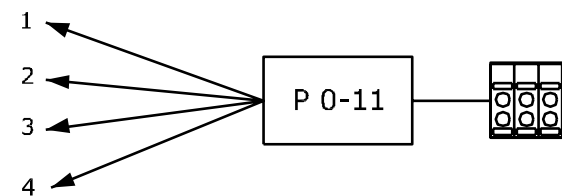

Process

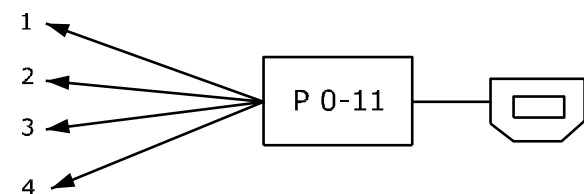

Bus PLC

Process

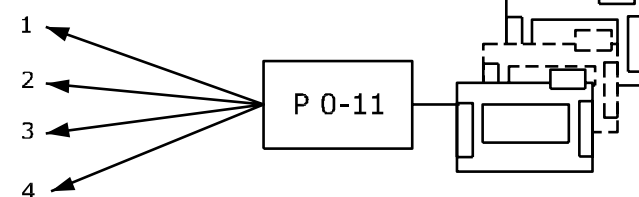

130BA199.10

0-12 Ce réglage lié à

Option: Fonction:

Pour permettre des modifications sans conflit de l'un des process vers l'autre en cours de fonctionnement, lier les process contenant des paramètres qui ne sont pas modifiables en cours de fonctionnement. La liaison assure la synchronisation des valeurs de paramètre n'étant "pas modifiables en cours de fonctionnement" lorsque l'on passe d'un process à l'autre en cours de fonctionnement. Les paramètres n'étant "pas modifiables en cours de fonctionnement" sont notés FALSE (FAUX) dans les listes de paramètres dans le chapitre *Liste des paramètres*.

Le Par. 0-12 *Ce réglage lié à* est utilisé par Multi process au Par. 0-10 *Process actuel*. Multi process sert à passer d'un process à l'autre en cours de fonctionnement (c.-à-d. quand le moteur fonctionne). Exemple :

Utiliser Multi process pour passer du process 1 au process 2 pendant que le moteur fonctionne. Programmer sur Proc.1, puis s'assurer que le process 1 et le process 2 sont synchronisés (ou "liés"). La synchronisation peut se faire suivant deux procédures :

1. Attribuer la valeur Proc.2 [2] à Edit process au Par. 0-11 *Edit process* puis définir le Par. 0-12 *Ce réglage lié à* sur Proc.1 [1]. Le processus de liaison (synchronisation) démarre.

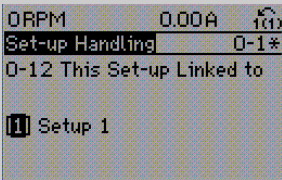

OU

2. Tout en étant sur Proc.1, copier le process 1 vers le process 2. Puis définir le Par. 0-12 *Ce réglage lié à* sur Proc.2 [2]. Le processus de liaison démarre.

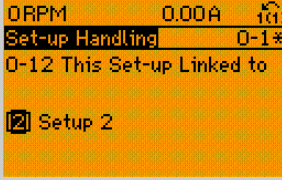

Une fois la liaison effectuée, Par. 0-13 *Lecture: Réglages joints* affichera {1,2}, confirmant que tous les paramètres "non modifiables en cours de fonctionnement" actifs sont désormais identiques dans les process 1 et 2. Si l'un des paramètres "pas modifiables en cours de fonctionnement", p. ex. Par. 1-30 *Résistance stator (Rs)*, est modifié dans le process 2, il l'est également automatiquement dans

0-12 Ce réglage lié à

Option: Fonction:

		le process 1. Le passage de process 1 à process 2 en cours de fonctionnement est désormais possible.
[0] *	Non lié	
[1]	Proc.1	
[2]	Proc.2	
[3]	Proc.3	
[4]	Proc.4	

0-13 Lecture: Réglages joints

Tableau [5]

Range: Fonction:

0	[0 -	Afficher une liste de tous les process actuellement liés les uns aux autres à l'aide du Par. 0-12 <i>Ce réglage lié à</i> . Le paramètre a un indice pour chaque configuration de paramètre. La valeur de paramètre affichée pour chaque indice représente les process liés à chaque réglage de paramètre.
N/	255	
A*	N/A]	

Indice	Valeur LCP
0	{0}
1	{1,2}
2	{1,2}
3	{3}
4	{4}

Tableau 3.2: Exemple : les process 1 et 2 sont liés

0-14 Lecture: Edition réglages / canal

Range: Fonction:

0*	[-2147483648 - 2147483647]	Afficher le réglage du Par. 0-11 <i>Edit process</i> pour chacun des quatre canaux de communication différents. Lorsque l'affichage est hexadécimal, comme c'est le cas dans le LCP, chaque numéro représente un canal. Les numéros 1 à 4 représentent un numéro de process ; F correspond au réglage d'usine et A au process actif. Les canaux sont, de droite à gauche : LCP, bus FC, USB, HPFB1-5. Exemple : le nombre AAAAAA21h signifie que le bus FC a sélectionné le process 2 au Par. 0-11 <i>Edit process</i> , que le LCP a sélectionné le process 1 et que tous les autres utilisent le process actuel.
----	-----------------------------	--

3.2.3 0-2* Ecran LCP

Définir les variables affichées sur le panneau de commande local graphique.

REMARQUE!

Se reporter aux paramètres Par. 0-37 *Affich. texte 1*, Par. 0-38 *Affich. texte 2* et Par. 0-39 *Affich. texte 3* pour des informations sur la manière d'écrire des textes d'affichage.

0-20 Affich. ligne 1.1 petit		
Option:	Fonction:	
		Sélectionner une variable à afficher sur la ligne 1, à gauche.
[0]	Aucun	Aucune valeur d'affichage sélectionnée.
[9]	Performance Monitor	
[37]	Display Text 1	
[38]	Display Text 2	
[39]	Display Text 3	
[748]	PCD Feed Forward	
[953]	Mot d'avertissement profibus.	
[1005]	Cptr lecture erreurs transmis.	
[1006]	Cptr lecture erreurs reçues	
[1007]	Cptr lectures val.bus désact.	
[1013]	Avertis.par.	
[1230]	Avertis.par.	
[1472]	Mot d'alarme du VLT	
[1473]	Mot d'avertissement du VLT	
[1474]	Mot état élargi VLT	
[1501]	Heures fonction.	
[1502]	Compteur kWh	
[1600]	Mot contrôle	Mot de contrôle en cours.
[1601]	Réf. [unité]	Référence totale (somme des références digitales/analogiques/présélectionnées/bus/gel réf. et des valeurs de rattrapage et de ralentissement) dans l'unité sélectionnée.
[1602]	Réf. %	Référence totale (somme des références digitales/analogiques/présélectionnées/bus/gel réf. et des valeurs de rattrapage et de ralentissement) en pourcentage.
[1603]	Mot état [binaire]	Mot d'état en cours.

0-20 Affich. ligne 1.1 petit		
Option:	Fonction:	
[1605]	Valeur réelle princ. [%]	Valeur réelle sous forme de pourcentage.
[1609]	Lect.paramétr.	
[1610]	Puissance moteur [kW]	Puissance réelle absorbée par le moteur (en kW).
[1611]	Puissance moteur[CV]	Puissance réelle absorbée par le moteur (en CV).
[1612]	Tension moteur	Tension appliquée au moteur.
[1613]	Fréquence moteur	Fréquence du moteur, c.-à-d. fréquence de sortie du variateur de fréquence (en Hz).
[1614]	Courant moteur	Courant de phase du moteur (valeur efficace).
[1615]	Fréquence [%]	Fréquence du moteur, c.-à-d. fréquence de sortie du variateur de fréquence en pourcentage.
[1616]	Couple [Nm]	Couple moteur réel en Nm
[1617] *	Vitesse moteur [tr/min]	Vitesse en tr/min (tours par minute), c.-à-d. la vitesse de l'arbre du moteur en boucle fermée.
[1618]	Thermique moteur	Charge thermique du moteur, calculée par la fonction ETR.
[1619]	Température du capteur KTY	
[1620]	Angle moteur	
[1621]	Torque [%] High Res.	
[1622]	Couple [%]	Charge du moteur en cours en pourcentage du couple moteur nominal.
[1625]	Couple [Nm] élevé	
[1630]	Tension DC Bus	Tension du circuit intermédiaire du variateur de fréquence.
[1632]	Puis.Frein. /s	Puissance de freinage instantanée transmise à une résistance de freinage externe. Indiquée sous forme d'une valeur instantanée.
[1633]	Puis.Frein. /2 min	Puissance de freinage transmise à une résistance de freinage externe. La puissance moyenne est constamment calculée pour les 120 dernières secondes.
[1634]	Temp. radiateur	Température instantanée du radiateur du variateur de fréquence. La valeur limite de mise en défaut est de 95 ±5

0-20 Affich. ligne 1.1 petit		
Option:	Fonction:	
		°C ; le rétablissement intervient à 70 ±5 °C.
[1635]	Thermique onduleur	Charge des onduleurs en pourcentage.
[1636]	InomVLT	Courant nominal du variateur de fréquence.
[1637]	ImaxVLT	Courant maximum du variateur de fréquence.
[1638]	Etat ctrl log avancé	État de l'événement exécuté par le contrôleur.
[1639]	Temp. carte ctrl.	Température de la carte de commande.
[1650]	Réf.externe	Somme des références externes en pourcentage, c.-à-d. somme des réf. analogiques/impulsionnelles/bus.
[1651]	Réf. impulsions	Fréquence en Hz appliquée aux entrées digitales (18, 19 ou 32, 33).
[1652]	Signal de retour [Unité]	Valeur de référence de la ou des entrées digitales programmées.
[1653]	Référence pot. dig.	
[1657]	Feedback [RPM]	
[1660]	Entrée dig.	État du signal délivré par les 6 bornes digitales (18, 19, 27, 29, 32 et 33). Il existe 16 bits au total, mais seuls six d'entre eux sont utilisés. L'entrée 18 correspond au bit le plus à gauche parmi les bits utilisés. Signal faible = 0 ; signal élevé = 1.
[1661]	Régl.commut.born.53	Réglage de la borne d'entrée 54. Courant = 0 ; tension = 1.
[1662]	Entrée ANA 53	Valeur effective sur l'entrée 53 comme une valeur de référence ou de protection.
[1663]	Régl.commut.born.54	Réglage de la borne d'entrée 54. Courant = 0 ; tension = 1.
[1664]	Entrée ANA 54	Valeur effective sur l'entrée 54 comme une valeur de référence ou de protection.
[1665]	Sortie ANA 42 [ma]	Valeur effective en mA sur la sortie 42. Utiliser le Par. 6-50 <i>S.born.42</i> pour sélectionner la valeur à indiquer.

0-20 Affich. ligne 1.1 petit		
Option:	Fonction:	
[1666]	Sortie digitale [bin]	Valeur binaire de toutes les sorties digitales.
[1667]	Fréq. entrée #29 [Hz]	Valeur effective de la fréquence appliquée sur la borne 29 comme entrée impulsionnelle.
[1668]	Fréq. entrée #33 [Hz]	Valeur effective de la fréquence appliquée sur la borne 33 comme entrée impulsionnelle.
[1669]	Sortie impulsions 27 [Hz]	Valeur effective des impulsions appliquées à la borne 27 en mode sortie digitale.
[1670]	Sortie impulsions 29 [Hz]	Valeur effective des impulsions appliquées à la borne 29 en mode sortie digitale.
[1671]	Sortie relais [bin]	
[1672]	Compteur A	Dépend de l'application (p. ex. contrôle de logique avancé)
[1673]	Compteur B	Dépend de l'application (p. ex. contrôle de logique avancé)
[1674]	Compteur stop précis	Affiche la valeur réelle du compteur.
[1675]	Entrée ANA X30/11	Valeur réelle sur l'entrée X30/11 comme valeur de référence ou de protection.
[1676]	Entrée ANA X30/12	Valeur réelle sur l'entrée X30/12 comme valeur de référence ou de protection.
[1677]	Sortie ANA X30/8 [mA]	Valeur réelle en mA sur la sortie X30/8. Utiliser le Par. 6-60 <i>Sortie borne X30/8</i> pour sélectionner la valeur à indiquer.
[1678]	Sortie ANA X45/1 [mA]	
[1679]	Sortie ANA X45/3 [mA]	
[1680]	Mot ctrl.1 bus	Mot de contrôle reçu du maître bus.
[1682]	Réf.1 port bus	Valeur de référence principale envoyée avec le mot de contrôle par le maître bus.
[1684]	Impulsion démarrage	Mot d'état élargi de l'option de communication du bus de terrain.
[1685]	Mot ctrl.1 port FC	Mot de contrôle reçu du maître bus.
[1686]	Réf.1 port FC	Mot d'état envoyé au maître bus.
[1690]	Mot d'alarme	Une ou plusieurs alarmes en code hexadécimal.

0-20 Affich. ligne 1.1 petit		
Option:	Fonction:	
[1691]	Mot d'alarme 2	Une ou plusieurs alarmes en code hexadécimal.
[1692]	Mot avertis.	Un ou plusieurs avertissements en code hexadécimal.
[1693]	Mot d'avertissement 2	Un ou plusieurs avertissements en code hexadécimal.
[1694]	Mot état élargi	Un ou plusieurs états en code hexadécimal.
[1836]	Analog Input X48/2 [mA]	
[1837]	Temp. Input X48/4	
[1838]	Temp. Input X48/7	
[1839]	Temp. Input X48/10	
[1860]	Digital Input 2	
[1890]	PID proc./Erreur	
[1891]	PID proc./Sortie	
[1892]	PID proc./Sortie lim. verr.	
[1893]	PID proc./Sortie à l'éch. gain	
[3019]	Fréq. delta modul. mise à éch.	
[3110]	Bypass Status Word	
[3111]	Bypass Running Hours	
[3401]	Ecriture PCD 1 sur MCO	
[3402]	Ecriture PCD 2 sur MCO	
[3403]	Ecriture PCD 3 sur MCO	
[3404]	Ecriture PCD 4 sur MCO	
[3405]	Ecriture PCD 5 sur MCO	
[3406]	Ecriture PCD 6 sur MCO	
[3407]	Ecriture PCD 7 sur MCO	
[3408]	Ecriture PCD 8 sur MCO	
[3409]	Ecriture PCD 9 sur MCO	
[3410]	Ecriture PCD 10 sur MCO	
[3421]	Lecture MCO par PCD 1	
[3422]	Lecture MCO par PCD 2	
[3423]	Lecture MCO par PCD 3	
[3424]	Lecture MCO par PCD 4	
[3425]	Lecture MCO par PCD 5	
[3426]	Lecture MCO par PCD 6	
[3427]	Lecture MCO par PCD 7	
[3428]	Lecture MCO par PCD 8	
[3429]	Lecture MCO par PCD 9	
[3430]	Lecture MCO par PCD 10	
[3440]	Entrées digitales	
[3441]	Sorties digitales	
[3450]	Position effective	
[3451]	Position ordonnée	
[3452]	Position maître effective	
[3453]	Position index esclave	
[3454]	Position index maître	
[3455]	Position courbe	
[3456]	Erreur de traînée	

0-20 Affich. ligne 1.1 petit		
Option:	Fonction:	
[3457]	Erreur de synchronisation	
[3458]	Vitesse effective	
[3459]	Vitesse maître effective	
[3460]	Etat synchronisation	
[3461]	Etat de l'axe	
[3462]	Etat programme	
[3464]	État MCO 302	
[3465]	Contrôle MCO 302	
[3470]	Mot d'alarme 1 MCO	
[3471]	Mot d'alarme 2 MCO	
[9913]	Durée attente	
[9914]	Demandes bdparam. dans file	
[9917]	tCon1 time	
[9918]	tCon2 time	
[9919]	Time Optimize Measure	
[9920]	T° radiateur (CP1)	
[9921]	T° radiateur (CP2)	
[9922]	T° radiateur (CP3)	
[9923]	T° radiateur (CP4)	
[9924]	T° radiateur (CP5)	
[9925]	T° radiateur (CP6)	
[9926]	T° radiateur (CP7)	
[9927]	T° radiateur (CP8)	

0-21 Affich. ligne 1.2 petit

Option:	Fonction:	
[1614] *	Courant moteur	Sélectionner une variable à afficher sur la ligne 1, au milieu. Les options sont identiques à celles énumérées pour le par. 0-20.

0-22 Affich. ligne 1.3 petit

Option:	Fonction:	
[1610] *	Puissance moteur [kW]	Sélectionner une variable à afficher sur la ligne 1, à droite. Les options sont identiques à celles énumérées pour le par. 0-20.

0-23 Affich. ligne 2 grand

Option:	Fonction:	
[1613] *	Fréquence	Sélectionner une variable à afficher sur la ligne 2. Les options sont identiques à celles énumérées pour le par. 0-20.

0-24 Affich. ligne 3 grand

Sélectionner une variable à afficher sur la ligne 3.

Option:	Fonction:	
[1502] *	Compteur kWh	Les options sont identiques à celles énumérées au Par. 0-20 Affich. ligne 1.1 petit.

0-25 Mon menu personnel		
Range:	Fonction:	
Application dependent*	[0 - 9999]	Définir jusqu'à 50 paramètres qui apparaîtront dans le menu personnel Q1 accessible via la touche [Quick Menu] du LCP. Les paramètres sont affichés dans le menu personnel Q1 selon l'ordre programmé dans ce paramètre de tableau. Effacer les paramètres en réglant la valeur sur 0000. Par exemple, cela peut être utilisé pour offrir un accès simple et rapide à 50 paramètres maximum, devant être modifiés régulièrement (pour des raisons de maintenance de l'usine p. ex.) ou changés par un fabricant pour permettre la mise en service simple des équipements.

Type d'unité	Relation de vitesse
Non dimensionnel	Linéaire
Vitesse	
Flux, volume	
Flux, masse	
Vélocité	
Longueur	
Température	
Pression	Quadratique
Puissance	Cubique

0-30 Unité lect. déf. par utilisateur		
Option:	Fonction:	
		Il est possible de programmer une valeur à afficher sur l'écran du LCP. La valeur sélectionnée présente une relation linéaire, carrée ou cubique par rapport à la vitesse. Cette relation dépend de l'unité sélectionnée (voir tableau ci-dessus). La valeur calculée réelle peut être consultée au Par. 16-09 <i>Lect.paramétr.</i> et/ou affichée à l'écran en sélectionnant <i>Lect.paramétr.</i> [16-09] du Par. 0-20 <i>Affich. ligne 1.1 petit</i> au Par. 0-24 <i>Affich. ligne 3 grand</i> .
[0] *	Aucun	
[1]	%	
[5]	PPM	
[10]	1/min	
[11]	tr/min	
[12]	IMPULSION/s	
[20]	l/s	
[21]	l/min	
[22]	l/h	
[23]	m ³ /s	
[24]	m ³ /min	
[25]	m ³ /h	
[30]	kg/s	
[31]	kg/min	
[32]	kg/h	
[33]	t/min	
[34]	t/h	
[40]	m/s	
[41]	m/min	
[45]	m	
[60]	°C	
[70]	mbar	
[71]	bar	
[72]	Pa	
[73]	kPa	
[74]	m WG	
[80]	kW	
[120]	GPM	
[121]	gal/s	
[122]	gal/min	
[123]	gal/h	

3.2.4 0-3* Lecture LCP

Il est possible de personnaliser les éléments d'affichage à des fins diverses : *Lect.paramétr. : Valeur proportionnelle à la vitesse (linéaire, au carré ou au cube selon l'unité sélectionnée au Par. 0-30 *Unité lect. déf. par utilis.*) ; *Text ligne : chaîne de texte enregistrée dans un paramètre.

Lect.paramétr.

La valeur calculée à afficher s'appuie sur les réglages des Par. 0-30 *Unité lect. déf. par utilis.*, Par. 0-31 *Val.min.lecture déf.par utilis.* (linéaire uniquement), Par. 0-32 *Val.max. déf. par utilis.*, Par. 4-13 *Vit. mot., limite supér. [tr/min]*, Par. 4-14 *Vitesse moteur limite haute [Hz]* et de la vitesse réelle.

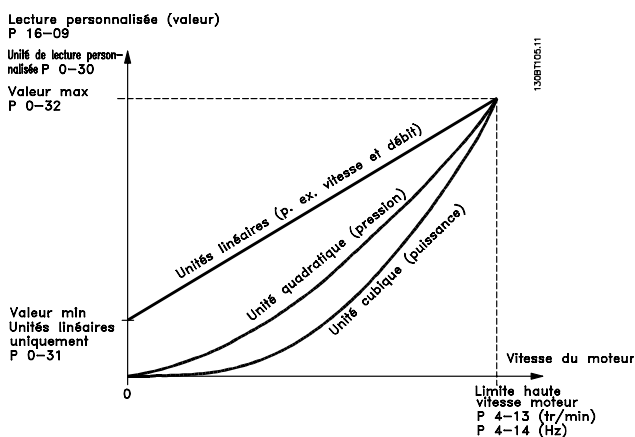

La relation dépend du type d'unité sélectionné au Par. 0-30 *Unité lect. déf. par utilis.* :

0-30 Unité lect. déf. par utilisateur	
Option:	Fonction:
[124] CFM	
[125] ft ³ /s	
[126] ft ³ /min	
[127] ft ³ /h	
[130] lb/s	
[131] lb/min	
[132] lb/h	
[140] ft/s	
[141] ft/min	
[145] ft	
[160] °F	
[170] psi	
[171] lb/in ²	
[172] in wg	
[173] ft WG	
[180] HP	

0-31 Val.min.lecture déf.par utilis.		
Range:	Fonction:	
0.00 Custom- ReadoutU- nit*	[Application dependant]	Ce paramètre définit la valeur min. de la lecture définie par l'utilisateur (à vitesse nulle). Il est possible de définir une valeur différente de 0 uniquement lors de la sélection d'une unité linéaire au Par. 0-30 <i>Unité lect. déf. par utilisateur</i> . Pour les unités Quadratique et Cubique, la valeur minimale est 0.

0-32 Val.max. déf. par utilis.		
Range:	Fonction:	
100.00 CustomRea- doutUnit*	[Application dependant]	Ce paramètre définit la valeur maximale à afficher lorsque la vitesse du moteur a atteint la valeur réglée pour Par. 4-13 <i>Vit. mot., limite supér. [tr/min]</i> ou Par. 4-14 <i>Vitesse moteur limite haute [Hz]</i> (dépend du réglage du Par. 0-02 <i>Unité vit. mot.</i>).

0-37 Display Text 1	
Range:	Fonction:
0* [0 - 0]	Saisir le texte pouvant être lu sur l'affichage graphique si Affich. texte 1 [37] est sélectionné au par. 0-20, 0-21, 0-22, 0-23 ou 0-24.

0-38 Display Text 2	
Range:	Fonction:
0* [0 - 0]	Saisir le texte pouvant être lu sur l'affichage graphique si Affich. texte 2 [38] est sélectionné au par. 0-20, 0-21, 0-22, 0-23 ou 0-24.

0-39 Display Text 3	
Range:	Fonction:
0* [0 - 0]	Saisir le texte pouvant être lu sur l'affichage graphique si Affich. texte 3 [39] est sélectionné au par. 0-20, 0-21, 0-22, 0-23 ou 0-24.

3.2.5 0-4* Clavier LCP

Activer, désactiver et protéger par mot de passe les touches individuelles sur le LCP.

0-40 Touche [Hand on] sur LCP		
Option:	Fonction:	
[0]	Désactivé	Aucun effet lorsque [Hand on] est actionné. Sélectionner [0] Désactivé contre démarrage accidentel du variateur en mode <i>Hand</i> .
[1] *	Activé	Le LCP passe en mode <i>Hand on</i> directement lorsque [Hand on] est actionné.
[2]	Mot de passe	Une fois [Hand on] actionné, un mot de passe est nécessaire. Si le par. 0-40 est compris dans Mon menu personnel, définir le mot de passe au par. 0-65 <i>Mot de passe menu personnel</i> . Sinon définir le mot de passe au par. 0-60 <i>Mt de passe menu princ.</i>
[3]	Hand désact/act	Lorsque [Hand on] est actionné une fois, le LCP passe en mode <i>Off</i> . Lorsque la touche est actionnée à nouveau, le LCP passe en mode <i>Hand on</i> .
[4]	PSW pour Hand on/off mot de passe	Identique à [3] mais un mot de passe est nécessaire (voir [2]).

0-41 Touche [Off] sur LCP		
Option:	Fonction:	
[0] *	Désactivé	Évite tout arrêt accidentel du variateur de fréquence.
[1] *	Activé	
[2]	Mot de passe	Évite tout arrêt non autorisé. Si le Par. 0-41 <i>Touche [Off] sur LCP</i> est compris dans le menu rapide, définir le mot de passe au Par. 0-65 <i>Mot de passe menu rapide</i> .

0-42 Touche [Auto on] sur LCP		
Option:	Fonction:	
[0] *	Désactivé	Évite tout démarrage accidentel du variateur de fréquence en mode Auto.
[1] *	Activé	
[2]	Mot de passe	Évite tout démarrage non autorisé en mode Auto. Si le Par. 0-42 <i>Touche [Auto on] sur LCP</i> est compris dans le menu rapide, définir le mot de passe au Par. 0-65 <i>Mot de passe menu rapide</i> .

0-43 Touche [Reset] sur LCP		
Option:	Fonction:	
[0] *	Désactivé	Aucun effet lorsque [Reset] est actionné. Évite tout reset d'alarme accidentel.
[1] *	Activé	
[2]	Mot de passe	Évite tout reset non autorisé. Si le Par. 0-43 <i>Touche [Reset] sur LCP</i> est compris dans le menu rapide, définir le mot de passe au Par. 0-65 <i>Mot de passe menu rapide</i> .
[7]	Enabled without OFF	Réinitialise le variateur sans le régler en mode <i>Off</i> .
[8]	Password without OFF	Réinitialise le variateur sans le régler en mode <i>Off</i> . Un mot de passe est nécessaire lorsque [R] est actionné (voir [2]).

3.2.6 0-5* Copie/Sauvegarde

Copier les réglages des paramètres entre process et vers/ depuis le LCP.

0-50 Copie LCP		
Option:	Fonction:	
[0] *	Pas de copie	
[1]	Lect.PAR.LCP	Copie tous les paramètres de tous les process de la mémoire du variateur vers la mémoire du LCP.
[2]	Ecrit.PAR. LCP	Copie tous les paramètres de tous les process de la mémoire du LCP vers celle du variateur.
[3]	Ecrit.LCP sans puis.	Ne copier que les paramètres qui sont indépendants de la dimension de moteur. La dernière sélection peut servir à programmer plusieurs variateurs de fréquence avec la même fonction sans altérer les données du moteur.
[4]	Fichier de MCO à LCP	
[5]	Fichier de LCP à MCO	
[6]	Data from DYN to LCP	
[7]	Data from LCP to DYN	
[8]	LCP Compare	

Ce paramètre ne peut pas être réglé lorsque le moteur est en marche.

0-51 Copie process		
Option:	Fonction:	
[0] *	Pas de copie	Inactif
[1]	Copie dans process 1	Copie tous les paramètres du process en cours de programmation (définie au Par. 0-11 <i>Programmer process</i>) vers le process 1.
[2]	Copie dans process 2	Copie tous les paramètres du process en cours de programmation (définie au par. Par. 0-11 <i>Programmer process</i>) vers le process 2.
[3]	Copie dans process 3	Copie tous les paramètres du process en cours de programmation (définie au Par. 0-11 <i>Programmer process</i>) vers le process 3.
[4]	Copie dans process 4	Copie tous les paramètres du process en cours de programmation (définie au Par. 0-11 <i>Programmer process</i>) vers le process 4.
[9]	Copie vers tous	Copie les paramètres du process actuel vers chacun des process 1 à 4.

3.2.7 0-6* Mot de passe

0-60 Mt de passe menu princ.		
Range:		Fonction:
100 N/A*	[0 - 999 N/A]	Définir le mot de passe pour accéder au menu principal via la touche [Main Menu]. Si le Par. 0-61 <i>Accès menu princ. ss mt de passe</i> est réglé sur <i>Accès complet</i> [0], ce par. est ignoré.

0-61 Accès menu princ. ss mt de passe		
Option:	Fonction:	
[0] *	Accès complet	Désactive le mot de passe défini au Par. 0-60 <i>Mt de passe menu princ.</i>
[1]	LCP: lecture seule	Empêche toute modification non autorisée des paramètres du menu principal.
[2]	LCP: pas d'accès	Évite les visualisations et modifications non autorisées des paramètres du menu principal.
[3]	Bus: lecture seule	Lit uniquement les fonctions des paramètres sur le bus de terrain ou le bus standard FC.
[4]	Bus: pas d'accès	Aucun accès aux paramètres n'est autorisé via le bus de terrain ou le bus standard FC.
[5]	Tous: lecture seule	Lit uniquement les fonctions des paramètres sur le LCP, le bus de terrain ou le bus standard FC.
[6]	Tous: pas d'accès	Aucun accès depuis le LCP, le bus de terrain ou le bus standard FC n'est autorisé.

Si *Accès complet* [0] est sélectionné, les Par. 0-60 *Mt de passe menu princ.*, Par. 0-65 *Mot de passe menu personnel* et Par. 0-66 *Accès menu personnel ss mt de passe* sont ignorés.

0-65 Mot de passe menu rapide		
Range:		Fonction:
200*	[-9999 - 9999]	Définir le mot de passe pour accéder au menu rapide via la touche [Quick Menu]. Si le Par. 0-66 <i>Accès menu rapide ss mt de passe</i> est réglé sur <i>Accès complet</i> [0], ce par. est ignoré.

0-66 Accès menu rapide ss mt de passe.		
Option:	Fonction:	
[0] *	Accès complet	Désactive le mot de passe défini au Par. 0-65 <i>Mot de passe menu rapide</i> .
[1]	LCP: lecture seule	Empêche toute modification non autorisée des par. du menu rapide.
[2]	LCP: pas d'accès	Empêche les visualisations et modifications non autorisées des paramètres du menu rapide.
[3]	Bus: lecture seule	Lit uniquement les fonctions des paramètres du menu rapide sur le bus de terrain ou le bus standard FC.
[4]	Bus: pas d'accès	Aucun accès aux paramètres du menu rapide n'est autorisé via le bus de terrain ou le bus standard FC.
[5]	Tous: lecture seule	Lit uniquement les fonctions des paramètres du menu rapide sur le LCP, le bus de terrain ou le bus standard FC.
[6]	Tous: pas d'accès	Aucun accès depuis le LCP, le bus de terrain ou le bus standard FC n'est autorisé.

Si le Par. 0-61 *Accès menu princ. ss mt de passe* est réglé sur *Accès complet* [0], ce paramètre est ignoré.

0-67 Mot de passe accès bus		
Range:		Fonction:
0*	[0 - 9999]	Le choix de ce paramètre permet aux utilisateurs de déverrouiller le variateur de fréquence depuis le bus/MCT10.

3.3 Paramètres : 1-** Charge et moteur

3.3.1 1-0* Réglages généraux

Définir si le variateur de fréquence fonctionne en mode vitesse ou en mode couple et si le contrôleur PID interne doit être actif ou non.

3

1-00 Mode Config.		
Option:	Fonction:	
		Sélectionner le principe de contrôle d'application à utiliser quand une réf. distante est active (c.-à-d. via une entrée analogique ou le bus de terrain). Une référence distante peut uniquement être active lorsque le Par. 3-13 <i>Type référence</i> est réglé sur [0] ou [1].
[0] *	Boucle ouverte vit.	Permet de contrôler la vitesse (sans signal de retour du moteur) avec compensation automatique du glissement pour une vitesse quasi constante indépendamment des variations de charge. Les compensations sont actives mais peuvent être désactivées dans les paramètres du groupe Charge/Moteur 1-0*.
[1]	Boucle fermée vit.	Permet un contrôle de process en boucle fermée avec retour. Obtenir un couple de maintien total à 0 tr/min. Pour augmenter la précision de la vitesse, fournir un signal de retour et régler le régulateur PID de vitesse.
[2]	Couple	Permet un contrôle de couple en boucle fermée avec retour. Uniquement possible dans la configuration Flux retour codeur, Par. 1-01 <i>Principe Contrôle Moteur</i> . FC 302 uniquement.
[3]	Process	Active l'utilisation du contrôle de process dans le variateur de fréquence. Les paramètres de contrôle de process sont définis dans les groupes de par. 7-2* et 7-3*.
[4]	Boucl.ouverte couple	Permet d'utiliser une boucle ouverte de couple en VVC ⁺ (Par. 1-01 <i>Principe Contrôle Moteur</i>). Les paramètres du PID de couple sont réglés dans le groupe de paramètres 7-1*.

1-00 Mode Config.		
Option:	Fonction:	
[5]	Modulation (Wobble)	Active la fonctionnalité de modulation aux Par. 30-00 <i>Mode modul. (Wobble)</i> à Par. 30-19 <i>Fréq. delta modul. mise à éch.</i> .
[6]	Bobin. enroul. surface	Active les paramètres de contrôle spécifiques de la bobineuse de surface dans les groupes de par. 7-2* et 7-3*.
[7]	Boucl.ouv. vit. PID ét.	Paramètres spécifiques dans le groupe de par. 7-2* à 7-5*.
[8]	Boucl.ferm.vit.PID ét.	Paramètres spécifiques dans le groupe de par. 7-2* à 7-5*.

1-01 Principe Contrôle Moteur		
Option:	Fonction:	
		Sélectionner le principe de contrôle du moteur à employer.
[0] *	U/f	Mode moteur spécial, pour des moteurs connectés en parallèle dans des applications motorisées particulières. Quand U/f est sélectionné, la caractéristique du principe de contrôle peut être éditée aux Par. 1-55 <i>Caract. V/f - U</i> et Par. 1-56 <i>Caract. V/f - F</i> .
[1]	VVCplus	Principe de contrôle vectoriel de tension convenant à la plupart des applications. L'avantage principal du mode VVC ^{plus} est le recours à un modèle de moteur robuste.
[2]	Flux ss retour	Contrôle vectoriel du flux sans retour du codeur, pour une installation simple et une robustesse face aux changements soudains de charge. FC 302 uniquement.
[3]	Flux retour codeur	Très haute précision de la vitesse et de la commande de couple, convenant à la plupart des applications exigeantes. FC 302 uniquement.

On obtient normalement le meilleur rendement d'arbre en utilisant les deux modes de contrôle vectoriel du flux, *Flux ss retour* [2] et *Flux retour codeur* [3].

Ce paramètre ne peut pas être réglé lorsque le moteur est en marche.

Par. 1-00									
Par. 1-01	[0] Boucle ouverte vit.	[1] Boucle fermée vit.	[2] Couple	[3] Process	[4] Boucl.ouv. couple	[5] Modulation (Wobble)	[6] Bobin. enroul. surface	[7] Boucl.ouv. vit. PID ét.	[8] Boucl.ferm. vit.PID ét.
[0] U/f									
[1] VVC ^{plus}									
[2] Flux ss retour									
[3] Flux retour codeur									

Tableau 3.3: Aperçu des combinaisons possibles de réglage aux Par. 1-00 *Mode Config.* et Par. 1-01 *Principe Contrôle Moteur.* Les cellules grises indiquent les combinaisons possibles.

1-02 Source codeur arbre moteur		
Option:	Fonction:	
		Sélectionner l'interface servant à recevoir le signal de retour du moteur.
[0]	Retour codeur P1-02	
[1] *	Codeur 24 V	Codeur à double canal (A et B), qui ne peut être connecté qu'aux bornes d'entrées digitales 32/33. Les bornes 32/33 doivent être programmées sur <i>Inactif</i> .
[2]	MCB 102	Option de module de codeur qui peut être configurée au groupe de par. 17-1*. Ce paramètre n'apparaît que dans le FC 302.
[3]	MCB 103	Option de module de codeur qui peut être configurée au groupe de par. 17-5**.
[5]	MCO Codeur 2	Interface codeur 2 du contrôleur de mouvement programmable optionnel MCO 305.
[6]	Entrée ANA 53	
[7]	Entrée ANA 54	
[8]	Entrée impulsions 29	
[9]	Entrée Fréquence 33	

Ce paramètre ne peut pas être réglé lorsque le moteur est en marche.

1-03 Caract.couple		
Option:	Fonction:	
		Sélectionner la caractéristique de couple nécessaire. VT et AEO sont des fonctionnements permettant des économies d'énergie.
[0]	Couple constant *	La sortie de l'arbre moteur fournit un couple constant grâce à la commande de vitesse variable.
[1]	Couple variable	La sortie de l'arbre moteur fournit un couple variable grâce à la commande de vitesse variable. Régler le niveau de couple variable au Par. 14-40 <i>Niveau VT</i> .
[2]	Optim.AUTO énergie	Optimise automatiquement la consommation d'énergie en minimisant la magnétisation et la fréquence grâce aux Par. 14-41 <i>Magnétisation AEO minimale</i> et Par. 14-42 <i>Fréquence AEO minimale</i> .
[5]	Constant Power	Cette fonction fournit une puissance constante dans la plage d'affaiblissement de champ. Elle suit la formule : $P_{constant} = \frac{\text{Couple [Nm]} \times \text{tr/min}}{9550}$ Ce choix peut être indisponible selon la configuration du variateur.

Ce paramètre ne peut pas être réglé lorsque le moteur est en marche.

1-04 Mode de surcharge		
Option:	Fonction:	
[0] *	Couple élevé	Permet un surcouple pouvant atteindre 160 %.
[1]	Couple normal	Pour un moteur surdimensionné, permet un surcouple de 110 %.

Ce paramètre ne peut pas être réglé lorsque le moteur est en marche.

1-05 Configuration mode Local		
Option:	Fonction:	
		Sélectionner le mode de configuration de l'application (Par. 1-00 <i>Mode Config.</i>), à savoir le principe de commande de l'application, à utiliser quand une référence locale (LCP) est active. Une réf. locale ne peut être active que si le Par. 3-13 <i>Type référence</i> est réglé sur [0] ou [2]. Par défaut, la réf. locale n'est active qu'en mode Hand.
[0]	Boucle ouverte vit.	
[1]	Boucle fermée vit.	
[2] *	= mode par. 1-00	

1-06 Clockwise Direction		
Ce paramètre définit le terme "sens horaire" correspondant à la flèche de direction du LCP. Permet de changer facilement le sens de rotation de l'arbre sans intervertir les fils du moteur. (Valide à partir de la version logicielle 5.84.)		
Option:	Fonction:	
[0] *	Normal	L'arbre du moteur tourne dans le sens horaire lorsque le variateur de fréquence est raccordé au moteur comme suit : U -> U, V -> V, et W -> W vers le moteur.
[1]	Inverse	L'arbre du moteur tourne dans le sens antihoraire lorsque le variateur de fréquence est raccordé au moteur comme suit : U -> U, V -> V, et W -> W vers le moteur.

Ce paramètre ne peut pas être modifié lorsque le moteur est en marche.

3.3.2 1-1* Sélection Moteur

Ce groupe de par. ne peut pas être réglé quand le moteur est en marche.

1-10 Construction moteur		
Option:	Fonction:	
		Sélectionner le type de construction moteur.
[0] *	Asynchrone	Pour les moteurs asynchrones.
[1]	PM, SPM non saillant	Pour les moteurs à magnétisation permanente (PM). Moteurs PM divisés en 2 groupes : avec aimants montés en surface (non saillants) ou internes (saillants).

La construction peut aboutir à un moteur asynchrone ou à magnétisation permanente (PM).

3.3.3 1-2* Données moteur

Le groupe de par. 1-2* contient les données d'entrée de la plaque signalétique apposée sur le moteur raccordé.

REMARQUE!

Un changement de valeur dans ces paramètres a un effet sur le réglages d'autres paramètres.

1-20 Puissance moteur [kW]		
Range:	Fonction:	
Dépend de l'application*	[Selon l'application]	Entrer la puissance nominale du moteur en kW conformément aux données de la plaque signalétique du moteur. La valeur par défaut correspond à la puissance nominale de sortie de l'unité. Ce paramètre ne peut pas être réglé lorsque le moteur est en marche. Ce paramètre est visible sur le LCP si le Par. 0-03 <i>Réglages régionaux</i> est sur <i>International</i> [0].
REMARQUE! Quatre configurations inférieures, une configuration supérieure aux caractéristiques nominales de l'unité.		

1-21 Puissance moteur [CV]		
Range:	Fonction:	
Dépend de l'application*	[Selon l'application]	Entrer la puissance nominale du moteur en CV en fonction des données de la plaque signalétique du moteur. La valeur par défaut correspond à la puissance nominale de sortie de l'unité. Ce paramètre est visible sur le LCP si le Par. 0-03 <i>Réglages régionaux</i> est réglé sur <i>US</i> [1].

1-22 Tension moteur		
Range:	Fonction:	
Dépend de l'application*	[Selon l'application]	Entrer la tension nominale du moteur conformément aux données de la plaque signalétique du moteur. La valeur par défaut correspond à la puissance nominale de sortie de l'unité.

1-23 Fréq. moteur		
Range:	Fonction:	
Application dépendant*	[20 - 1000 Hz]	Fréquence min.-max. du moteur : 20-1 000 Hz.

1-23 Fréq. moteur		
Range:		Fonction:
		Sélectionner la valeur de fréquence du moteur indiquée sur la plaque signalétique du moteur. Il convient d'adapter les réglages indépendants de la charge aux Par. 1-50 <i>Magnétisation moteur à vitesse nulle</i> à Par. 1-53 <i>Changement de modèle fréquences</i> si la valeur adoptée diffère de 50 ou 60 Hz. Pour un fonctionnement à 87 Hz avec des moteurs à 230/400 V, définir les données de la plaque signalétique pour 230 V/50 Hz. Adapter Par. 4-13 <i>Vit. mot., limite supér. [tr/min]</i> et Par. 3-03 <i>Réf. max.</i> à l'application 87 Hz.

1-24 Courant moteur		
Range:		Fonction:
Dépend de l'application*	[Selon l'application]	Entrer le courant nominal du moteur indiqué sur la plaque signalétique du moteur. Les données sont utilisées pour calculer le couple, la protection surcharge moteur, etc.

1-25 Vit.nom.moteur		
Range:		Fonction:
Application dépendent*	[10 - 60000 RPM]	Entrer la vitesse nominale du moteur en fonction des données de la plaque signalétique du moteur. Les données sont utilisées pour calculer les compensations du moteur. REMARQUE! La vitesse du moteur doit toujours être inférieure à la vitesse synchrone.

1-26 Couple nominal cont. moteur		
Range:		Fonction:
Application dépendent*	[0.1 - 10000.0 Nm]	Entrer la valeur en fonction des données de la plaque signalétique du moteur. La valeur par défaut correspond à la puissance nominale de sortie. Ce paramètre est disponible si le Par. 1-10 <i>Construction moteur</i> est réglé sur <i>PM, SPM non saillant</i> [1], c'est-à-dire le paramètre est valable pour les moteurs PM et SPM non saillants uniquement.

1-29 Adaptation auto. au moteur (AMA)		
Option:		Fonction:
		La fonction AMA maximise le rendement dynamique du moteur en optimisant automatiquement les paramètres avancés du moteur (Par. 1-30 <i>Résistance</i>

1-29 Adaptation auto. au moteur (AMA)		
Option:		Fonction:
		<i>stator (Rs)</i> à Par. 1-35 <i>Réactance principale (Xh)</i>) alors que le moteur est au repos. Activer la fonction AMA en appuyant sur la touche [Hand on] après avoir sélectionné [1] ou [2]. Voir également la section <i>Adaptation automatique au moteur</i> dans le Manuel de conception de l'. Après une séquence normale, l'affichage indique : "Press.OK pour arrêt AMA". Appuyer sur la touche [OK] après quoi le variateur de fréquence est prêt à l'exploitation. Ce paramètre ne peut pas être réglé lorsque le moteur est en marche.
[0]	Inactif	
[1]	AMA activée compl.	Effectue une AMA de la résistance du stator R_s , de la résistance du rotor R_r , de la réactance de fuite du stator X_1 , de la réactance du rotor à la fuite X_2 et de la réactance secteur X_h . <i>Ne pas sélectionner cette option si un filtre LC est utilisé entre le variateur de fréquence et le moteur.</i> FC 301 : l'AMA complète n'inclut pas la mesure de la valeur X_h pour le FC 301. La valeur X_h est déterminée à partir de la base de données du moteur. R_s constitue la meilleure méthode de réglage (voir 1-3* <i>Données av. moteur</i>). Les châssis T4/T5 E et F, T7 D, E et F ne peuvent exécuter qu'une AMA réduite lorsque l'AMA complète est sélectionnée. Il est recommandé d'obtenir auprès du constructeur les données avancées du moteur à entrer aux par. 1-31 à 1-36 afin d'atteindre les meilleures performances.
[2]	AMA activée réduite	effectue une AMA réduite de la résistance du stator R_s dans le système uniquement.

Note :

- Afin d'obtenir la meilleure adaptation du variateur de fréquence,, réaliser l'AMA sur un moteur froid.
- Il n'est pas possible de réaliser l'AMA lorsque le moteur tourne.
- L'AMA ne peut pas être effectuée sur des moteurs à aimant permanent.

REMARQUE!

Il est important de régler les paramètres 1-2* du moteur de manière correcte, étant donné que ces derniers font partie de l'algorithme de l'AMA. Une AMA doit être effectuée pour obtenir une performance dynamique du moteur optimale. Elle peut, selon le rendement du moteur, durer jusqu'à 10 minutes.

REMARQUE!

Éviter de générer un couple extérieur pendant l'AMA.

REMARQUE!

Si l'un des réglages des par. 1-2* est modifié, Par. 1-30 *Résistance stator (Rs)* à Par. 1-39 *Pôles moteur*, les paramètres avancés du moteur reviennent au réglage par défaut.

REMARQUE!

L'AMA fonctionne sans problème sur 1 taille de moteur inférieure, généralement sur 2 tailles de moteur inférieures, rarement sur 3 tailles en dessous et jamais sur 4 tailles inférieures. Toujours avoir à l'esprit que la précision des données moteur mesurées sera moindre lorsque l'on utilise des moteurs plus petits que la taille nominale du VLT.

3.3.4 1-3* Données av. moteur

Paramètres pour les données avancées du moteur. Les données moteur, présentes aux Par. 1-30 *Résistance stator (Rs)* à Par. 1-39 *Pôles moteur*, doivent correspondre au moteur concerné, afin que le moteur fonctionne de manière optimale. Les réglages par défaut sont basés sur des valeurs communes de paramètres moteur pour des moteurs standard. Si les paramètres moteur sont mal configurés, le système pourrait connaître des dysfonctionnements. Si les données moteur sont inconnues, il est conseillé de réaliser une AMA (adaptation automatique au moteur). Voir le chapitre *Adaptation automatique au moteur* dans le Manuel de configuration. La séquence AMA règle tous les paramètres du moteur, à l'exception du moment d'inertie du rotor et de la résistance à la perte de fer (Par. 1-36 *Résistance perte de fer (Rfe)*). Les par. 1-3* et 1-4* ne peuvent pas être réglés lorsque le moteur est en marche.

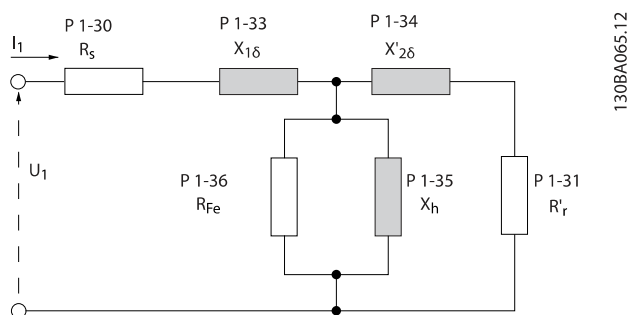

Illustration 3.1: Diagramme d'équivalence moteur pour un moteur asynchrone

1-30 Résistance stator (Rs)

Range:
Fonction:

Dépend de l'application*	[Selon l'application]	Régler la valeur de la résistance du stator. Entrer la valeur d'une fiche technique moteur ou effectuer une AMA sur moteur froid.
--------------------------	-----------------------	---

1-31 Résistance rotor (Rr)

Range:
Fonction:

Dépend de l'application*	[Selon l'application]	Le réglage précis R_r améliore la performance de l'arbre. Régler la valeur de la résistance du rotor à l'aide de l'une de ces méthodes : <ol style="list-style-type: none"> 1. Exécuter une AMA sur un moteur froid. Le variateur de fréquence mesure la valeur à partir du moteur. Toutes les compensations sont remises sur 100 %. 2. Entrer la valeur R_r manuellement. Se procurer la valeur auprès du fournisseur du moteur. 3. Utiliser le réglage par défaut R_r. Le variateur de fréquence établit le réglage en fonction de la plaque signalétique du moteur.
--------------------------	-----------------------	---

1-33 Réactance fuite stator (X1)

Range:
Fonction:

Dépend de l'application*	[Selon l'application]	Régler la réactance du stator à la fuite du moteur à l'aide de l'une des méthodes suivantes : <ol style="list-style-type: none"> 1. Exécuter une AMA sur un moteur froid. Le variateur de fréquence mesure la valeur à partir du moteur. 2. Entrer la valeur X_1 manuellement. Se procurer la valeur auprès du fournisseur du moteur. 3. Utiliser le réglage par défaut de X_1. Le variateur de fréquence établit le réglage en fonction des données de la plaque signalétique du moteur.
--------------------------	-----------------------	--

1-34 Réactance de fuite rotor (X2)

Range:
Fonction:

Dépend de l'application*	[Selon l'application]	Régler la réactance du rotor à la fuite du moteur à l'aide de l'une des méthodes suivantes : <ol style="list-style-type: none"> 1. Exécuter une AMA sur un moteur froid. Le variateur de fréquence
--------------------------	-----------------------	---

1-34 Réactance de fuite rotor (X2)

Range:	Fonction:
	mesure la valeur à partir du moteur. 2. Entrer la valeur X ₂ manuellement. Se procurer la valeur auprès du fournisseur du moteur. 3. Utiliser le réglage par défaut de X ₂ . Le variateur de fréquence établit le réglage en fonction des données de la plaque signalétique du moteur.

1-35 Réactance principale (Xh)

Range:	Fonction:
Dépend de l'application* [Selon l'application]	Régler la réactance secteur du moteur à l'aide de l'une des méthodes suivantes : 1. Exécuter une AMA sur un moteur froid. Le variateur de fréquence mesure la valeur à partir du moteur. 2. Entrer la valeur X _h manuellement. Se procurer la valeur auprès du fournisseur du moteur. 3. Utiliser le réglage par défaut de X _h . Le variateur de fréquence établit le réglage en fonction des données de la plaque signalétique du moteur.

1-36 Résistance perte de fer (Rfe)

Range:	Fonction:
Dépend de l'application* [Selon l'application]	Entrer la valeur de la résistance de perte de fer équivalente (R _{Fe}) pour compenser la perte de fer du moteur. La valeur R _{Fe} ne peut pas être retrouvée en réalisant une AMA. Elle est particulièrement importante dans les applications de commande de couple. Si R _{Fe} est inconnue, laisser le Par. 1-36 <i>Résistance perte de fer (Rfe)</i> sur le réglage par défaut.

1-37 Inductance axe d (Ld)

Range:	Fonction:
Dépend de l'application* [Selon l'application]	Entrer la valeur d'inductance de l'axe d. Celle-ci se trouve sur la fiche technique des mot. à aimant permanent. Ce paramètre n'est actif que lorsque le Par. 1-10 <i>Construction moteur</i> a la valeur PM, SPM non saillant [1] (moteur à aimant permanent). Pour une sélection avec une décimale, utiliser ce paramètre. Pour une sélection

1-37 Inductance axe d (Ld)

Range:	Fonction:
	avec trois décimales, utiliser le Par. 30-80 <i>Inductance axe d (Ld)</i> . Ce par. n'est disponible que pour le FC 302.

1-39 Pôles moteur

Range:	Fonction:
Application dependent* [2 - 100]	Entrer le nombre de pôles du moteur.

Pôles	~n _n à 50 Hz	~n _n à 60 Hz
2	2700 - 2880	3250 - 3460
4	1350 - 1450	1625 - 1730
6	700 - 960	840 - 1153

Le tableau présente le nombre de pôles pour la plage de vitesse normale de divers types de moteurs. Définir séparément les moteurs conçus pour d'autres fréquences. La valeur des pôles de moteur doit toujours être paire puisqu'elle fait référence au nombre total de pôles du moteur (et non à une paire). Le variateur procède au réglage initial du Par. 1-39 *Pôles moteur* sur la base des Par. 1-23 *Fréq. moteur* et Par. 1-25 *Vit.nom.moteur*

1-40 FCEM à 1000 tr/min.

Range:	Fonction:
Dépend de l'application* [Selon l'application]	Régler la force contre-électromotrice FCEM nominale du moteur fonctionnant à 1000 tr/min. Ce paramètre n'est actif que lorsque le Par. 1-10 <i>Construction moteur</i> a la valeur PM, SPM non saillant [1] (moteur à aimant permanent). Ce par. n'est disponible que pour le FC 302. REMARQUE! En cas d'utilisation des moteurs PM, il est recommandé d'utiliser des résistances de freinage.

1-41 Décalage angle moteur

Range:	Fonction:
0* [-32768 - 32767]	Entrer l'angle de décalage correct entre le moteur PM et la position d'index (un tour) du codeur ou résolveur connecté. La plage de valeurs 0 - 32768 correspond à 0 - 2 * pi (radians). Pour obtenir la valeur de l'angle de décalage : après démarrage du variateur de fréquence, appliquer un courant continu de maintien et entrer la valeur du Par. 16-20 <i>Angle moteur</i> dans ce paramètre. Ce paramètre n'est actif que lorsque le Par. 1-10 <i>Construction moteur</i> a la valeur PM, SPM non saillant [1] (moteur à aimant permanent).

3.3.5 1-5* Proc.indép. charge

3

1-50 Magnétisation moteur à vitesse nulle		
Range:	Fonction:	
100 %*	[0 - 300 %]	À utiliser avec le Par. 1-51 <i>Magnétis. normale vitesse min [tr/min]</i> afin d'obtenir une autre charge thermique du moteur quand celui-ci tourne à faible vitesse. Entrer une valeur en pourcentage du courant nominal de magnétisation. Si le réglage est trop bas, le couple sur l'arbre moteur peut être réduit.

1308A045.11

1-51 Magnétis. normale vitesse min [tr/min]		
Range:	Fonction:	
Application dépendent*	[10 - 300 RPM]	Régler la vitesse souhaitée pour un courant de magnétisation normal. Les Par. 1-50 <i>Magnétisation moteur à vitesse nulle</i> et Par. 1-51 <i>Magnétis. normale vitesse min [tr/min]</i> ne sont plus significatifs si la vitesse réglée est inférieure à celle du glissement moteur. À utiliser avec le Par. 1-50 <i>Magnétisation moteur à vitesse nulle</i> . Voir la figure pour Par. 1-50 <i>Magnétisation moteur à vitesse nulle</i> .

1-52 Magnétis. normale vitesse min [Hz]		
Range:	Fonction:	
Dépend de l'applica-tion*	[Selon l'applica-tion]	Régler sur la fréquence souhaitée pour un courant de magnétisation normal. Le Par. 1-50 <i>Magnétisation moteur à vitesse nulle</i> est inactif si la fréquence réglée est inférieure à la fréquence de glissement du moteur. À utiliser avec le Par. 1-50 <i>Magnétisation moteur à vitesse nulle</i> . Voir la figure pour Par. 1-50 <i>Magnétisation moteur à vitesse nulle</i> .

1-53 Changement de modèle fréquence		
Range:	Fonction:	
Dépend de l'applica-tion*	[Selon l'applica-tion]	Changement du modèle de flux Entrer la valeur de la fréquence pour un changement entre deux modèles pour déterminer la vitesse du moteur. Choisir la valeur en fonction des réglages des Par. 1-00 <i>Mode Config.</i> et Par. 1-01 <i>Principe Contrôle Moteur</i> . Il y a deux options : commutation entre modèle de flux 1 et modèle de flux 2 ou commutation entre

1-53 Changement de modèle fréquence

Range:

Fonction:

mode courant variable et modèle de flux 2. Ce par. n'est disponible que pour le FC 302. Ce paramètre ne peut pas être réglé lorsque le moteur est en marche.

Modèle de flux 1 – modèle de flux 2

Ce modèle est utilisé lorsque le Par. 1-00 *Mode Config.* est réglé sur *Boucle fermée vit.* [1] ou *Couple* [2] et que le Par. 1-01 *Principe Contrôle Moteur* est réglé sur *Flux retour codeur* [3]. Avec ce paramètre, il est possible de créer un ajustement du point de glissement où le FC 302 commute entre modèle de flux 1 et modèle de flux 2, ce qui est très utile dans des applications de commande de couple et de vitesse sensibles.

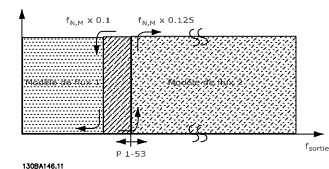

Illustration 3.2: Par. 1-00 Mode Config. = Boucle fermée vit. [1] ou Couple [2] et Par. 1-01 Principe Contrôle Moteur = Flux retour codeur [3]

Courant variable – modèle de flux – sans retour

Ce modèle est utilisé lorsque le Par. 1-00 *Mode Config.* est réglé sur *Boucle ouverte vit.* [0] et que le Par. 1-01 *Principe Contrôle Moteur* est réglé sur *Flux ss retour* [2].

En boucle ouverte vitesse en mode flux, la vitesse est déterminée à partir de la mesure instantanée.

En dessous de $f_{norm} \times 0,1$, le variateur fonctionne sur un modèle à courant variable. Au-dessus de $f_{norm} \times 0,125$, le variateur fonctionne sur un modèle de flux.

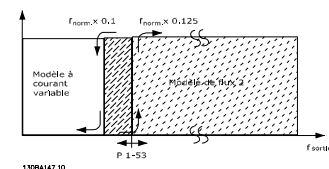
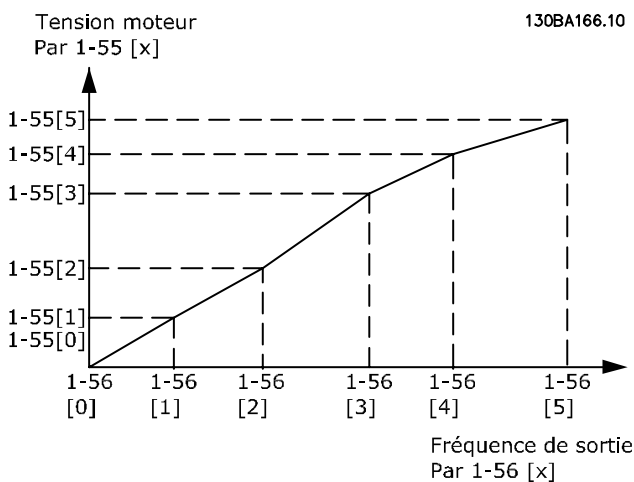

Illustration 3.3: Par. 1-00 Mode Config. = [0] Boucle ouverte vit., Par. 1-01 Principe Contrôle Moteur = [2] Flux ss retour

1-54 Voltage reduction in fieldweakening		
Range:	Fonction:	
0 V* [0 - 100 V]	La valeur de ce paramètre réduit la tension maximale disponible pour le flux du moteur en affaiblissement de champ, pour laisser plus de tension disponible pour le couple. Garder à l'esprit qu'une valeur trop élevée peut entraîner des problèmes de blocage à haute vitesse.	

1-55 Caract. V/f - U		
Range:	Fonction:	
Application dependent* [0.0 - 1000.0 V]	Entrer la tension à chaque point de fréquence pour former manuellement une caractéristique V/f correspondant au moteur. Les points de fréquence sont définis au par. Par. 1-56 <i>Caract. V/f - F</i> . Ce paramètre est un paramètre de type tableau [0-5] et n'est accessible que lorsque le par. Par. 1-01 <i>Principe Contrôle Moteur</i> est réglé sur U/f [0].	

1-56 Caract. V/f - F		
Range:	Fonction:	
Dépend de l'applica- tion* [Selon l'applica- tion]	Entrer les points de fréquence pour former manuellement une caractéristique V/f correspondant au moteur. La tension de chaque point est définie au par. Par. 1-55 <i>Caract. V/f - U</i> . Ce paramètre est un paramètre de type tableau [0-5] et n'est accessible que lorsque le par. Par. 1-01 <i>Principe Contrôle Moteur</i> est réglé sur U/f [0].	



1-58 Flystart Test Pulses Current		
Range:	Fonction:	
30 %* [0 - 200 %]	Contrôle le pourcentage du courant de magnétisation des impulsions utilisées pour détecter le sens du moteur. Réduire cette valeur a pour effet de diminuer le couple généré. 100 % correspond au courant nominal du moteur. Le paramètre est actif lorsque Par. 1-73 <i>Démarr. volée</i> est activé. Ce paramètre est disponible uniquement en mode VVC ^{plus} .	

1-59 Flystart Test Pulses Frequency		
Range:	Fonction:	
200 %* [0 - 500 %]	Contrôle le pourcentage de la fréquence des impulsions utilisées pour détecter le sens du moteur. Augmenter cette valeur a pour effet de réduire le couple généré. 100 % correspond à 2 fois la fréquence de glissement. Le paramètre est actif lorsque Par. 1-73 <i>Démarr. volée</i> est activé. Ce paramètre est uniquement disponible en mode VVC ^{plus} .	

3.3.6 1-6* Proc.dépend. charge

1-60 Comp.charge à vit.basse		
Range:	Fonction:	
100 %* [0 - 300 %]	Entrer la valeur en % pour compenser la tension en fonction de la charge quand le moteur tourne à faible vitesse et obtenir une caractéristique U/f optimale. La taille du moteur détermine la plage de fréquences à laquelle ce par. est actif.	

Taille du moteur	Seuil
0,25 kW-7,5 kW	< 10 Hz

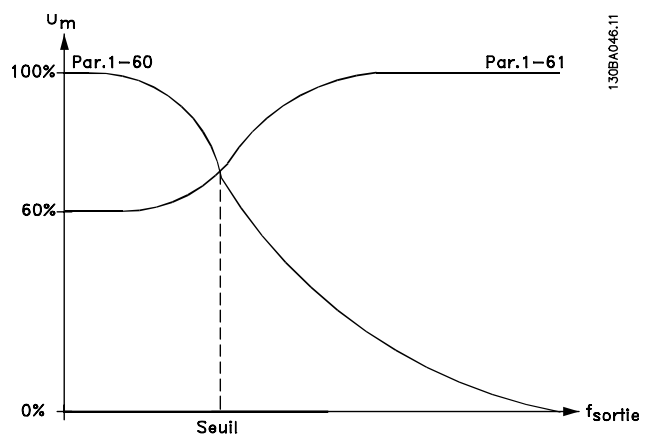

1-61 Compens. de charge à vitesse élevée		
Range:		Fonction:
100 %*	[0 - 300 %]	Entrer la valeur en % pour compenser la tension en fonction de la charge quand le moteur tourne à vitesse élevée et obtenir la caractéristique U/f optimale. La taille du moteur détermine la plage de fréquences à laquelle ce par. est actif.

Taille du moteur	Seuil
0,25 kW-7,5 kW	> 10 Hz

1-62 Comp. gliss.		
Range:		Fonction:
Application dependent*	[-500 - 500 %]	Entrer la valeur en % de la compensation du glissement pour corriger les tolérances inhérentes à la valeur $n_{M,N}$. La compensation du glissement se calcule automatiquement en utilisant, entre autres, la vitesse nominale du moteur $n_{M,N}$. Cette fonction n'est pas active lorsque le Par. 1-00 <i>Mode Config.</i> est réglé sur <i>Boucle fermée vit.</i> [1] ou sur <i>Couple</i> [2] Commande de couple avec retour de vitesse ou lorsque le Par. 1-01 <i>Principe Contrôle Moteur</i> est réglé sur <i>U/f</i> [0] Mode moteur spécial.

1-63 Cste tps comp.gliss.		
Range:		Fonction:
Application dependent*	[0.05 - 5.00 s]	Entrer le temps de réaction de la compensation du glissement. Une valeur élevée se traduit par une réaction lente, une valeur basse par une réaction rapide. Allonger ce temps si des résonances interviennent à basses fréquences.

1-64 Amort. résonance		
Range:		Fonction:
100 %*	[0 - 500 %]	Entrer la valeur d'atténuation des résonances. Régler les Par. 1-64 <i>Amort. résonance</i> et Par. 1-65 <i>Tps amort.resonance</i> pour aider à éliminer les problèmes de résonance à haute fréquence. Pour réduire l'oscillation des résonances, augmenter la valeur du Par. 1-64 <i>Amort. résonance</i> .

1-65 Tps amort.resonance		
Range:		Fonction:
5 ms*	[5 - 50 ms]	Régler les Par. 1-64 <i>Amort. résonance</i> et Par. 1-65 <i>Tps amort.resonance</i> pour aider à éliminer les problèmes de résonance à haute fréquence. Entrer la constante de tps permettant une atténuation max.

1-66 Courant min. à faible vitesse		
Range:		Fonction:
100 %*	[Application dependant]	Entrer le courant moteur min. à faible vitesse, voir Par. 1-53 <i>Changement de modèle fréquence</i> . L'augmentation de ce courant améliore le couple du moteur à basse vitesse. Le Par. 1-66 <i>Courant min. à faible vitesse</i> est activé lorsque le Par. 1-00 <i>Mode Config.</i> = <i>Boucle ouverte vit.</i> [0] uniquement. Le variateur de fréquence fonctionne avec un courant constant pour des vitesses inférieures à 10 Hz. Pour des vitesses supérieures à 10 Hz, le flux du moteur type dans le variateur contrôle le moteur. Le Par. 4-16 <i>Mode moteur limite couple</i> ou le Par. 4-17 <i>Mode générateur limite couple</i> ajuste automatiquement le Par. 1-66 <i>Courant min. à faible vitesse</i> . Le paramètre ayant la valeur la plus élevée règle le Par. 1-66 <i>Courant min. à faible vitesse</i> . Le réglage de courant du Par. 1-66 <i>Courant min. à faible vitesse</i> comprend la composante couple et la composante magnétisation du courant. Exemple : régler le Par. 4-16 <i>Mode moteur limite couple</i> sur 100 % et le Par. 4-17 <i>Mode générateur limite couple</i> sur 60 %. Le Par. 1-66 <i>Courant min. à faible vitesse</i> sera automatiquement réglé sur environ 127 %, selon la taille du moteur. Ce par. n'est disponible que pour le FC 302.

1-67 Type de charge		
Option:		Fonction:
[0] *	Charge passive	Pour les transporteurs et les applications de ventilation et de pompage.
[1]	Charge active	Pour les applications de levage, ce paramètre est utilisé dans la compensation du glissement à faible vitesse. Lorsque <i>Charge active</i> [1] est sélectionné, régler Par. 1-66 <i>Courant min. à faible vitesse</i> au niveau du couple max.

Ce par. n'est disponible que pour le FC 302.

1-68 Inertie min.		
Range:		Fonction:
Dépend de l'application*	[Selon l'application]	Requis pour le calcul de l'inertie moyenne. Entrer le moment d'inertie minimum du système mécanique. Les Par. 1-68 <i>Inertie min.</i> et Par. 1-69 <i>Inertie maximale</i> servent à prérégler le gain proportionnel de la commande de vitesse, voir Par. 30-83 <i>PID vit.gain P</i> . Ce par. n'est disponible que pour le FC 302.

Ce paramètre ne peut pas être réglé lorsque le moteur est en marche.

1-69 Inertie maximale

Range:

Fonction:

Dépend de l'applica-tion*	[Selon l'applica-tion]	Uniquement actif en flux boucle ouverte. Ce paramètre permet de calculer le couple d'accélération à basse vitesse. Utilisé sur le contrôleur de limite de couple. Ce par. n'est disponible que pour le FC 302.
---------------------------	------------------------	---

Ce paramètre ne peut pas être réglé lorsque le moteur est en marche.

3.3.7 1-7* Réglages dém.

1-71 Retard démar.

Range:

Fonction:

0.0 s*	[0.0 - 10.0 s]	Ce paramètre se rapporte à la fonction au démarrage sélectionnée au Par. 1-72 <i>Fonction au démar.</i> . Entrer le délai souhaité avant de commencer l'accélération.
--------	----------------	--

1-72 Fonction au démar.

Option:

Fonction:

		Sélectionner la fonction au démarrage pendant le retard de démarrage. Ce paramètre est lié au Par. 1-71 <i>Retard démar.</i>
[0]	Tempo.maintien CC	Applique un courant continu de maintien (Par. 2-00 <i>I maintien CC</i>) au moteur pendant le retard de démarrage.
[1]	Tempo.frein CC	Applique un courant continu de freinage (Par. 2-01 <i>Courant frein CC</i>) au moteur pendant ce laps de temps.
[2]	Roue libre * temporisé	Moteur mis en roue libre pendant ce laps de temps (onduleur hors circuit).
[3]	Dém.hor.vit/courant	Uniquement possible avec VVC+ Mettre en œuvre la fonction décrite aux Par. 1-74 <i>Vit.de dém.[tr/mn]</i> et Par. 1-76 <i>Courant Démar.</i> pendant la temporisation du démarrage. Indépendamment de la valeur adoptée par le signal de référence, la vitesse de sortie correspond au réglage de la vitesse de démarrage au Par. 1-74 <i>Vit.de dém.[tr/mn]</i> ou Par. 1-75 <i>Vit.de dém.[Hz]</i> et le courant de sortie au réglage du courant de démarrage au Par. 1-76 <i>Courant Démar.</i> . Cette fonction est généralement utilisée dans des applications de levage sans contrepoids et particulièrement dans des

1-72 Fonction au démar.

Option:

Fonction:

		applications équipées d'un moteur avec induit conique, où le démarrage se fait dans le sens horaire, suivi d'une rotation dans le sens de référence.
[4]	Fonction horizontale	Uniquement possible avec VVC+ Afin d'obtenir la fonction décrite aux Par. 1-74 <i>Vit.de dém.[tr/mn]</i> et Par. 1-76 <i>Courant Démar.</i> durant le retard de démarrage. Le moteur tourne dans le sens de référence. Si le signal de référence est égal à zéro (0), le Par. 1-74 <i>Vit.de dém.[tr/mn]</i> est ignoré et la vitesse de sortie est égale à zéro (0). Le courant de sortie correspond au réglage du courant de démarrage au par. Par. 1-76 <i>Courant Démar.</i> .
[5]	VVC+/Flux sens hor.	pour la fonction décrite au Par. 1-74 <i>Vit.de dém.[tr/mn]</i> uniquement. Le courant de démarrage est calculé automatiquement. Cette fonction utilise la vitesse de démarrage pendant le retard de démarrage. Indépendamment de la valeur adoptée par le signal de référence, la vitesse de sortie correspond aux réglages de la vitesse de démarrage au Par. 1-74 <i>Vit.de dém.[tr/mn]</i> . <i>Dém.hor.vit/courant</i> [3] et <i>VVC^{plus}/flux sens hor.</i> [5] sont généralement utilisés pour des applications de levage. <i>Dém.hor.vit/courant</i> [4] est généralement utilisé pour des applications avec contrepoids et mouvement horizontal.
[6]	Déclcht frein levage	Pour utiliser les fonctions de contrôle du frein mécanique, Par. 2-24 <i>Retard d'arrêt</i> à Par. 2-28 <i>Facteur amplification gain</i> . Ce paramètre n'est actif que si le Par. 1-01 <i>Principe Contrôle Moteur</i> est réglé sur [3] <i>Flux retour codeur (FC 302 unique-ment)</i> .
[7]	VVC+/Flux counter-cw	

1-73 Démarr. volée

Option:

Fonction:

		Cette fonction permet de rattraper un moteur, à la volée, p. ex. à cause d'une panne de courant.
[0] *	Désactivé	Inactif
[1]	Activé	Permet au variateur de fréquence de "rattraper" et de contrôler un moteur qui tourne à vide. Lorsque le Par. 1-73 <i>Démarr. volée</i> est activé, les Par. 1-71 <i>Retard démar.</i> et

1-73 Démarr. volée		
Option:	Fonction:	
		Par. 1-72 <i>Fonction au démar.</i> n'ont aucune fonction.
[2]	Toujours activé	
[3]	Enabled Ref. Dir.	
[4]	Enab. Always Ref. Dir.	

Ce paramètre ne peut pas être réglé lorsque le moteur est en marche.

REMARQUE!

Cette fonction n'est pas recommandée pour les applications de levage.

Pour les niveaux de puissance supérieurs à 55 kW, le mode flux doit être utilisé pour obtenir les meilleures performances.

1-74 Vit.de dém.[tr/mn]		
Range:	Fonction:	
Application dependent*	[0 - 600 RPM]	Régler fréq. de démarr. du moteur. Après le signal de démarrage, la fréq. de sortie se cale sur la valeur définie. Régler la fonction de démarrage au Par. 1-72 <i>Fonction au démar.</i> sur [3], [4] ou [5] et régler le retard de démarr. au Par. 1-71 <i>Retard démar..</i>

1-75 Vit.de dém.[Hz]		
Range:	Fonction:	
Dépend de l'application*	[Selon l'application]	Peut être utilisé pour applications de levage (moteurs à rotor induit conique). Régler fréq. de démarr. du moteur. Après le signal de démarrage, la fréq. de sortie se cale sur la valeur définie. Régler la fonction de démarrage au Par. 1-72 <i>Fonction au démar.</i> sur [3], [4] ou [5] et régler le retard de démarr. au Par. 1-71 <i>Retard démar..</i>

1-76 Courant Démar.		
Range:	Fonction:	
0.00 A*	[Application dépendant]	Les moteurs à rotor conique p. ex. exigent courant/vitesse supplémentaire pour désengager le rotor. Pour cela, définir le courant requis au Par. 1-76 <i>Courant Démar..</i> Régler le Par. 1-74 <i>Vit.de dém.[tr/mn]</i> . Régler le Par. 1-72 <i>Fonction au démar.</i> sur [3] ou [4] et le retard de démar. au Par. 1-71 <i>Retard démar..</i> Ce paramètre peut être utilisé pour des applications de levage (rotor induit conique).

3.3.8 1-8* Réglages arrêts

1-80 Fonction à l'arrêt		
Option:	Fonction:	
		Sélectionner la fonction du variateur de fréquence après un ordre d'arrêt ou lorsque la vitesse a connu une descente de rampe jusqu'aux réglages du Par. 1-81 <i>Vit. min. pour fonct. à l'arrêt [tr/min]</i> .
[0] *	Roue libre	Laisse le moteur en fonctionnement libre. Le moteur est déconnecté du variateur de fréquence
[1]	Maintien-CC	Applique au moteur un courant continu de maintien (voir Par. 2-00 <i>I maintien CC</i>).
[2]	Test moteur	Vérifie la présence éventuelle d'un moteur raccordé.
[3]	Prémagnétisation	Crée un champ magnétique dans le moteur arrêté. Le moteur peut alors fournir rapidement un couple au démarrage. Moteurs asynchrones seulement.
[4]	Tension CC U0	
[5]	Coast at low reference	

1-81 Vit. min. pour fonct. à l'arrêt [tr/min]		
Range:	Fonction:	
Application dependent*	[0 - 600 RPM]	Régler la vitesse à laquelle le Par. 1-80 <i>Fonction à l'arrêt</i> doit être activé.

1-82 Vit. min. pour fonct. à l'arrêt [Hz]		
Range:	Fonction:	
Dépend de l'application*	[Selon l'application]	Régler la fréquence de sortie à laquelle le Par. 1-80 <i>Fonction à l'arrêt</i> est activé.

1-83 Fonction de stop précis		
Option:	Fonction:	
[0] *	Stop précis rampe	Pour obtenir une grande précision de reproductibilité du point d'arrêt.
[1]	Stopcp- teur(reset)	Fait fonctionner le variateur après réception d'une impulsion de démarrage et jusqu'à réception du nombre d'impulsions programmé par l'utilisateur au Par. 1-84 <i>Valeur compteur stop précis</i> sur la borne d'entrée 29 ou 33. Ensuite, un signal d'arrêt interne active le temps de rampe de décélération normal (Par. 3-42 <i>Temps décél. rampe 1</i> , Par. 3-52 <i>Temps décél. rampe 2</i> , Par. 3-62 <i>Temps décél. rampe 3</i> ou Par. 3-72 <i>Temps décél. rampe 4</i>). La fonction de compteur est activée (démarrage de la temporisation) au début du signal de démarrage (lorsqu'il change d'arrêt au démarrage). Après chaque stop précis, le nombre d'impulsions

1-83 Fonction de stop précis		
Option:	Fonction:	
		comptées au cours de la rampe de décélération jusqu'à 0 tr/min est remis à zéro.
[2]	Stopcpteur ss reset	Identique à [1] mais le nombre d'impulsions décomptées au cours de la rampe de décélération jusqu'à 0 tr/min est déduit de la valeur du compteur du Par. 1-84 <i>Valeur compteur stop précis</i> .
[3]	Stopcomp. en vit.	Arrête exactement au même point, indépendamment de la vitesse actuelle, le signal d'arrêt est temporisé de façon interne lorsque la vitesse actuelle est inférieure à la vitesse maximale (définie au Par. 4-19 <i>Frq.sort.lim.hte</i>).
[4]	Stopcomp. (reset)	Identique à [3] mais après chaque stop précis, le nombre d'impulsions décomptées au cours de la rampe de décélération jusqu'à 0 tr/min est remis à zéro.
[5]	Stopcomp. ss reset	Identique à [3] mais le nombre d'impulsions décomptées au cours de la rampe de décélération jusqu'à 0 tr/min est déduit de la valeur du compteur du Par. 1-84 <i>Valeur compteur stop précis</i> .

Ce paramètre ne peut pas être réglé lorsque le moteur est en marche.

1-84 Valeur compteur stop précis		
Range:	Fonction:	
100000* [0 - 99999999]		Entrer la valeur du compteur à utiliser dans la fonction compteur intégrée, Par. 1-83 <i>Fonction de stop précis</i> . La fréq. maximale autorisée à la borne 29 ou 33 est de 110 kHz.

1-85 Tempo. arrêt compensé en vitesse		
Range:	Fonction:	
10 ms* [0 - 100 ms]		Entrer le délai pour les capteurs, PLC, etc. utilisés au Par. 1-83 <i>Fonction de stop précis</i> . En mode d'arrêt avec compensation de vitesse, la temporisation à différentes fréquences a une grande influence sur la fonction d'arrêt.

3.3.9 1-9* T° moteur

1-90 Protect. thermique mot.		
Option:	Fonction:	
		Le variateur de fréquence détermine la température du moteur pour la protection du moteur de trois manières différentes : <ul style="list-style-type: none"> Par l'intermédiaire d'une thermistance raccordée à l'une des entrées analogiques ou digitales (Par. 1-93 <i>Source</i>

1-90 Protect. thermique mot.		
Option:	Fonction:	
		thermistance). Voir le chapitre <i>Connexion de la thermistance PTC</i> . <ul style="list-style-type: none"> Via un capteur KTY connecté à une entrée analogique (Par. 1-96 <i>Source Thermistance KTY</i>). Voir le chapitre <i>Connexion du capteur KTY</i>. En calculant la charge thermique (ETR = relais thermique électronique) en fonction de la charge réelle et du temps. La charge thermique calculée est comparée au courant nominal du moteur $I_{M,N}$ et à la fréquence nominale du moteur $f_{M,N}$. Les calculs évaluent le besoin de charge moindre à une vitesse inférieure suite à une réduction du refroidissement à partir du ventilateur intégré au moteur.
[0] *	Absence protection	Surcharge continue du moteur, si aucun avertissement ou déclenchement du variateur de fréquence n'est nécessaire.
[1]	Avertis. Thermist.	Active un avertissement lorsque la thermistance ou le capteur KTY raccordé au moteur réagit à une surchauffe du moteur.
[2]	Arrêt thermistance	Arrête (disjoncte) le variateur de fréquence lorsque la thermistance ou le capteur KTY raccordé dans le moteur réagit à une surchauffe du moteur. La valeur de déclenchement de la thermistance doit être supérieure à 3 kΩ. Intégrer une thermistance (capteur PTC) dans le moteur pour une protection des bobines.
[3]	ETR Avertis. 1	Consulter la description précise ci-dessous.
[4]	ETR Alarme	
[5]	ETR Avertis. 2	
[6]	ETR Alarme	
[7]	ETR Avertis. 3	
[8]	ETR Alarme	
[9]	ETR Avertis. 4	
[10]	ETR Alarme	

Sélectionner *ETR Avertis. 1 à 4* pour activer l'affichage d'un avertissement en cas de surcharge du moteur.
Sélectionner *ETR Alarme 1 à 4* pour déclencher le variateur en cas de surcharge du moteur.
Programmer un signal d'avertissement via l'une des sorties digitales. Le signal apparaît en cas d'avertissement et si le variateur de fréquence se déclenche (avertissement thermique).

Les fonctions ETR (relais thermique électronique) 1 à 4 ne calculent la charge que si le process dans lequel elles ont été sélectionnées est actif. Par exemple, l'ETR commence le calcul quand le process 3 est sélectionné. Pour le marché de l'Amérique du Nord : les fonctions ETR assurent la protection de classe 20 contre la surcharge du moteur, en conformité avec NEC.

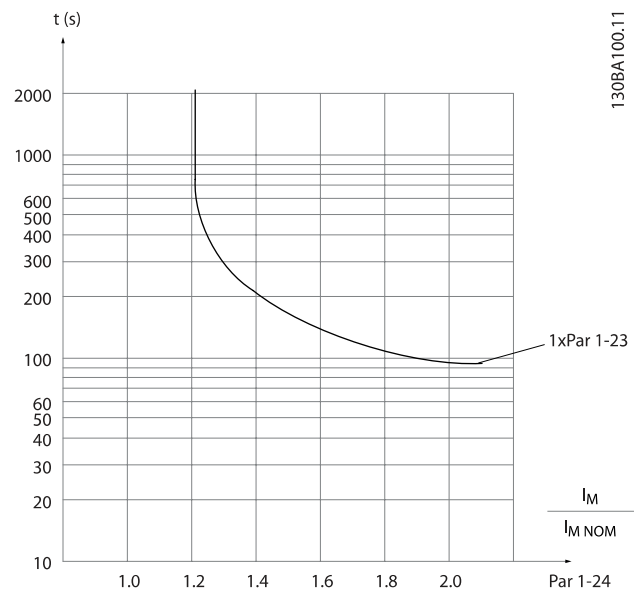
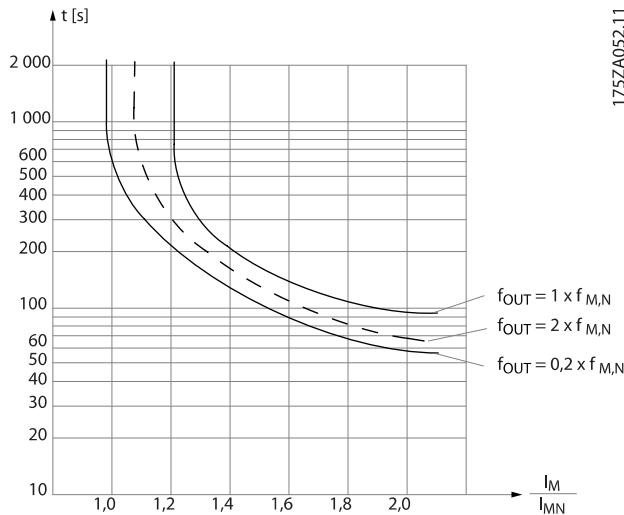

3.3.10 Connexion de la thermistance PTC

1-91 Ventil. ext. mot.		
Option:	Fonction:	
[0] *	Non	Aucun ventilateur externe n'est requis, c'est-à-dire le moteur est déclassé à faible vitesse.
[1]	Oui	Applique une ventilation externe, ainsi le déclassement du moteur à faible vitesse est inutile. Le graphique ci-dessous est respecté si le courant du moteur est inférieur au courant nominal du moteur (voir Par. 1-24 <i>Courant moteur</i>). Si le courant du moteur dépasse le courant nominal, le temps de fonctionnement diminue comme si aucun ventilateur n'était installé.

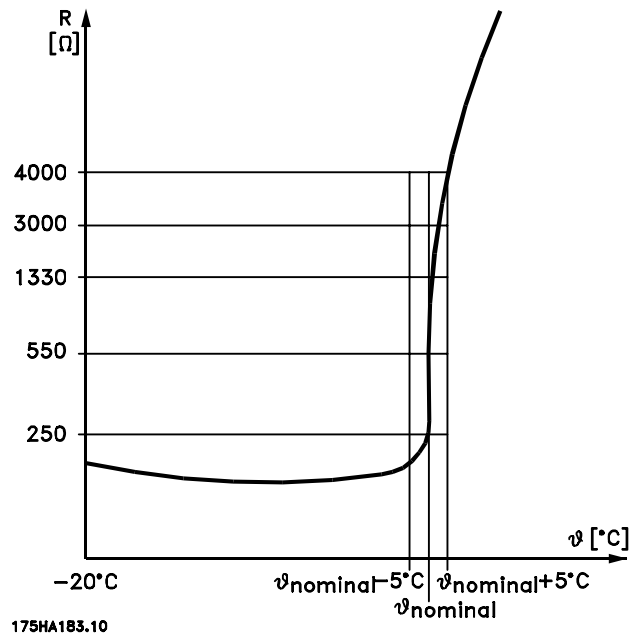

La protection du moteur peut être améliorée en utilisant un éventail de techniques : capteur PTC ou KTY (voir aussi le chapitre *Connexion du capteur KTY*) dans les bobines du moteur, thermocontact mécanique (type Klixon) ou relais (ETR) thermique électronique.

Utilisation d'une entrée digitale et du 24 V comme alimentation :
 Exemple : le variateur de fréquence se déclenche lorsque la température du moteur est trop élevée.
 Configuration des paramètres :
 Régler le Par. 1-90 *Protect. thermique mot.* sur *Arrêt thermistance* [2]

Régler le Par. 1-93 *Source thermistance* sur *Entrée digitale* [6]

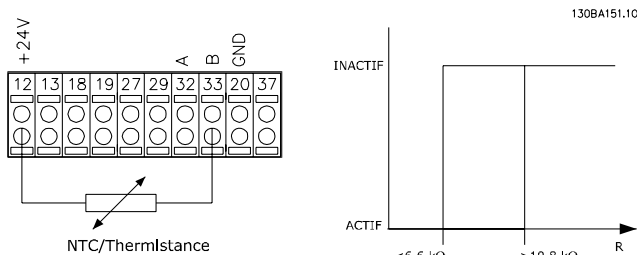

Utilisation d'une entrée digitale et du 10 V comme alimentation :

Exemple : le variateur de fréquence disjoncte lorsque la température du moteur est trop élevée.

Configuration des paramètres :

Régler le Par. 1-90 *Protect. thermique mot. sur Arrêt thermistance* [2]

Régler le Par. 1-93 *Source thermistance* sur *Entrée digitale* [6]

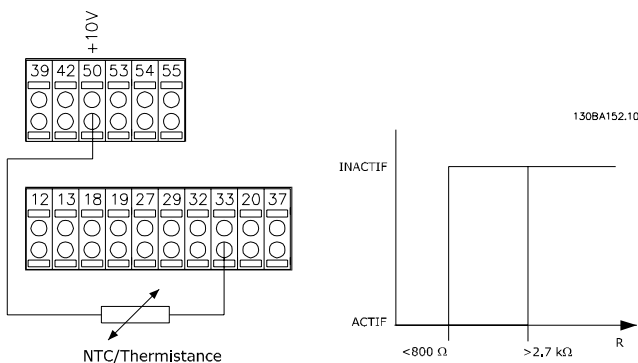

Utilisation d'une entrée analogique et du 10 V comme alimentation :

Exemple : le variateur de fréquence disjoncte lorsque la température du moteur est trop élevée.

Configuration des paramètres :

Régler le Par. 1-90 *Protect. thermique mot. sur Arrêt thermistance* [2]

Régler le Par. 1-93 *Source thermistance* sur *Entrée digitale* 54 [2]

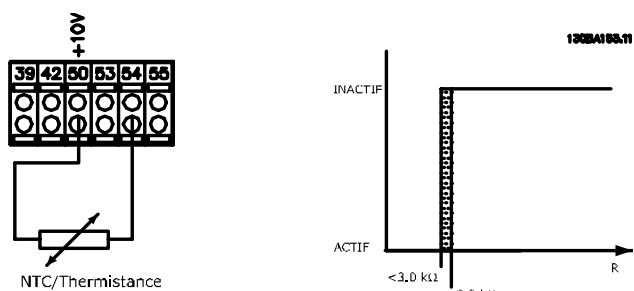

Entrée digitale/analogique	Tension d'alimentation Volt	Seuil Valeurs de déclenchement
Digitale	24 V	$< 6,6 \text{ k}\Omega - > 10,8 \text{ k}\Omega$
Digitale	10 V	$< 800 \Omega - > 2,7 \text{ k}\Omega$
Entrée	10 V	$< 3,0 \text{ k}\Omega - > 3,0 \text{ k}\Omega$

REMARQUE!

Vérifier que la tension d'alimentation choisie respecte la spécification de l'élément de thermistance utilisé.

1-93 Source thermistance

Option:

Fonction:

		Choisir entrée de raccordement à thermistance (capteur PTC). Une option d'entrée analogique [1] ou [2] ne peut pas être sélectionnée si l'entrée analogique est déjà utilisée comme une source de référence (choisie au Par. 3-15 <i>Source référence 1</i> , Par. 3-16 <i>Source référence 2</i> ou Par. 3-17 <i>Source référence 3</i>). Lors de l'utilisation du module MCB 112, [0] <i>Aucun</i> doit toujours être sélectionné.
[0] *	Aucun	
[1]	Entrée ANA 53	
[2]	Entrée ANA 54	
[3]	Entrée digitale 18	
[4]	Entrée digitale 19	
[5]	Entrée digitale 32	
[6]	Entrée digitale 33	

REMARQUE!

Ce paramètre ne peut pas être réglé lorsque le moteur est en marche.

REMARQUE!

L'entrée digitale doit être réglée sur [0] *PNP - Actif* à 24 V au par. 5-00.

3.3.11 Connexion du capteur KTY

(FC 302 uniquement)

Les capteurs KTY sont spécialement utilisés dans les servomoteurs à aimant permanent (moteurs PM) pour le réglage dynamique des paramètres du moteur comme la résistance du stator (Par. 1-30 *Résistance stator (Rs)*) pour les moteurs PM et également la résistance du rotor (Par. 1-31 *Résistance rotor (Rr)*) pour les moteurs asynchrones, en fonction de la température des bobinages. Le calcul est :

3

$$R_s = R_{s_{20^{\circ}C}} \times (1 + \alpha_{CU} \times \Delta T) [\Omega] \text{ où}$$

$$\alpha_{CU} = 0.00393$$

Les capteurs KTY peuvent être utilisés pour la protection du moteur (Par. 1-97 Niveau de seuil KTY).

Le FC 302 peut gérer trois types de capteurs KTY, définis au Par. 1-95 Type de capteur KTY. La température de capteur effective peut être lue au Par. 16-19 Température du capteur KTY.

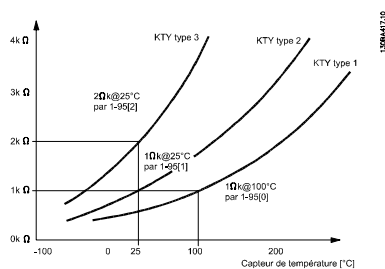
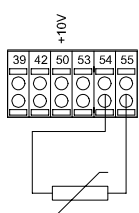

1-97 Niveau de seuil KTY		
Range:	Fonction:	
80 C*	[-40 - 140 C]	Sélectionner le niveau de seuil du capteur KTY pour la protection thermique du moteur. Ce par. n'est disponible que pour le FC 302.

REMARQUE!

Si la température du moteur est utilisée à travers une thermistance ou un capteur KTY, la norme PELV n'est pas respectée en cas de courts-circuits entre les bobinages du moteur et le capteur. Pour une conformité avec PELV, le capteur doit avoir une isolation supplémentaire.

1-95 Type de capteur KTY		
Option:	Fonction:	
	Sélectionner le type de capteur KTY utilisé. Ce par. n'est disponible que pour le FC 302.	
[0] *	Sonde KTY 1	1 kΩ à 100 °C
[1]	Sonde KTY 2	1 kΩ à 25 °C
[2]	Sonde KTY 3	2 kΩ à 25 °C

1-96 Source Thermistance KTY		
Option:	Fonction:	
	Sélectionner la borne d'entrée analogique 54 à utiliser pour l'entrée du capteur KTY. Il est impossible de sélectionner la borne 54 comme source KTY si elle est utilisée par ailleurs comme référence (voir Par. 3-15 Ress.? Réf. 1 à Par. 3-17 Ress.? Réf. 3). Ce par. n'est disponible que pour le FC 302.	
	REMARQUE! Connexion du capteur KTY entre les bornes 54 et 55 (terre). Voir illustration dans le chapitre Connexion du capteur KTY.	
[0] *	Aucun	
[2]	Entrée ANA 54	

3.4 Paramètres : 2-** Freins

3.4.1 2-0* Frein-CC

Groupe de par. de configuration des fonctions Frein CC et Maintien CC.

2-00 I maintien CC		
Range:	Fonction:	
50 %*	[Application dependant]	Pour le courant de maintien, saisir une valeur en % de l'intensité nominale du moteur $I_{M,N}$ définie au Par. 1-24 <i>Courant moteur</i> . Un courant continu de maintien de 100 % correspond à $I_{M,N}$. Ce paramètre permet de garder le moteur à l'arrêt ou de le préchauffer. Ce par. est actif si <i>Maintien-CC</i> est sélectionné au Par. 1-72 <i>Fonction au démar.</i> [0] ou Par. 1-80 <i>Fonction à l'arrêt</i> [1].

REMARQUE!

La valeur maximale dépend du courant nominal du moteur.

Éviter un courant de 100 % pendant une période trop longue, sous peine d'endommager le moteur.

Des valeurs basses du maintien CC produisent des courants plus importants que prévus avec les puissances de moteur élevées. Cette erreur augmente alors que la puissance du moteur augmente.

2-01 Courant frein CC		
Range:	Fonction:	
50 %*	[Application dependant]	Pour le courant, saisir une valeur en % de l'intensité nominale du moteur $I_{M,N}$, voir le Par. 1-24 <i>Courant moteur</i> . Un courant continu de freinage de 100 % correspond à $I_{M,N}$. Lors d'une commande d'arrêt, le courant du frein CC est appliqué lorsque la vitesse est inférieure à la limite du Par. 2-03 <i>Vitesse frein CC [tr/min]</i> ; lorsque la fonction Freinage CC (contact NF) est active ou via le port de communication série. Le courant de freinage est actif pendant la période définie au Par. 2-02 <i>Temps frein CC</i> .

REMARQUE!

La valeur maximale dépend du courant nominal du moteur.

Éviter un courant de 100 % pendant une période trop longue, sous peine d'endommager le moteur.

2-02 Temps frein CC		
Range:	Fonction:	
10.0 s*	[0.0 - 60.0 s]	Régler la durée du courant de freinage CC défini au Par. 2-01 <i>Courant frein CC</i> , une fois le freinage activé.

2-03 Vitesse frein CC [tr/min]

Range:

Fonction:

Dépend de l'application*	[Selon l'application]	Régler la vitesse d'application du frein CC pour activer le courant de freinage CC défini au Par. 2-01 <i>Courant frein CC</i> dans le cadre d'un ordre d'arrêt.
--------------------------	-----------------------	--

2-04 Vitesse frein CC [Hz]

Range:

Fonction:

Dépend de l'application*	[Selon l'application]	Régler la vitesse d'application du frein CC pour activer le courant de freinage CC défini au Par. 2-01 <i>Courant frein CC</i> dans le cadre d'un ordre d'arrêt.
--------------------------	-----------------------	--

3.4.2 2-1* Fonct.Puis.Frein.

Groupe de par. de sélection des réglages de freinage dynamique. Uniquement valable pour les variateurs équipés d'un hacheur de freinage.

2-10 Fonction Frein et Surtension

Option:

Fonction:

[0] *	Inactif	Pas de résistance de freinage installée.
[1]	Freinage résistance	Une résistance de freinage est raccordée au système, pour la dissipation de l'énergie de freinage excédentaire, comme la chaleur. Le raccordement d'une résistance de freinage permet une tension bus CC plus élevée lors du freinage (fonctionnement générateur). La fonction Freinage résistance n'est active que dans les unités équipées d'un freinage dynamique intégré.
[2]	Frein CA	Est sélectionné pour améliorer le freinage sans utiliser de résistance de freinage. Ce paramètre contrôle une surmagnétisation du moteur en fonctionnant avec une charge génératrice. Cette fonction peut améliorer la fonction OVC. Augmenter les pertes électriques dans le moteur permet aux fonctions OVC d'augmenter le couple de freinage sans dépasser la limite de surtension. Noter que le frein CA n'est pas aussi efficace que le freinage dynamique par résistance. Le frein CA est destiné au mode VVC ⁺ et Flux en boucles ouverte et fermée.

2-11 Frein Res (ohm)

Range:

Fonction:

Dépend de l'application*	[Selon l'application]	Régler la valeur de la résistance de freinage en ohms. Cette valeur est utilisée pour la surveillance de la puissance dégagée par la résistance de freinage dans le Par. 2-13 <i>Frein Res Therm</i> . Ce paramètre est seulement actif dans des variateurs de fréquence avec freinage dynamique intégral.
--------------------------	-----------------------	--

2-11 Frein Res (ohm)		
Range:	Fonction:	
	Utiliser ce paramètre pour des valeurs sans décimale. Pour une sélection avec deux décimales, utiliser le Par. 30-81 <i>Frein Res (ohm)</i> .	

2-12 P. kW Frein Res.		
Range:	Fonction:	
Dépend de l'application*	[Selon l'application]	Régler la limite de surveillance de la puissance de freinage transmise à la résistance. La limite de surveillance est le produit du cycle d'utilisation maximal (120 s) et de la puissance maximale de la résistance de freinage pour ce cycle. Voir la formule ci-après.

Pour unités de 200-240 V :	$P_{résistance} = \frac{390^2 \times durée\ d'utilisation}{R \times 120}$ [W]
Pour unités de 380-480 V :	$P_{résistance} = \frac{778^2 \times durée\ d'utilisation}{R \times 120}$ [W]
Pour unités de 380-500 V :	$P_{résistance} = \frac{810^2 \times durée\ d'utilisation}{R \times 120}$ [W]
Pour unités de 575-600 V :	$P_{résistance} = \frac{943^2 \times durée\ d'utilisation}{R \times 120}$ [W]

Ce paramètre est seulement actif dans des variateurs de fréquence avec freinage dynamique intégral.

2-13 Frein Res Therm		
Option:	Fonction:	
	Ce paramètre est seulement actif dans des variateurs de fréquence avec freinage dynamique intégral. Ce paramètre permet d'activer un système surveillant la puissance transmise à la résistance de freinage. La puissance est calculée selon la résistance (Par. 2-11 <i>Frein Res (ohm)</i>), la tension CC bus et le temps de fonctionnement de la résistance.	
[0] *	Inactif	Aucune surveillance de puissance du freinage n'est nécessaire.
[1]	Avertissement	Active l'affichage d'un avertissement lorsque la puissance transmise sur 120 s dépasse 100 % de la limite de surveillance (Par. 2-12 <i>P. kW Frein Res.</i>). L'avertissement disparaît lorsque la puissance transmise tombe en dessous de 80 % de la limite de surveillance.

2-13 Frein Res Therm		
Option:	Fonction:	
[2]	Alarme	Arrête le variateur de fréquence et affiche une alarme lorsque la puissance calculée dépasse 100 % de la limite de surveillance.
[3]	Avertis.et alarme	Active les deux éléments précédents, y compris avertissement, arrêt et alarme.

Si la surveillance de puissance est réglée sur *Inactif* [0] ou *Avertissement* [1], la fonction de freinage continue d'être active même si la limite de surveillance est dépassée. Ceci implique aussi un risque de surcharge thermique de la résistance. Il est également possible de générer un avertissement via les sorties relais/digitales. La précision de mesure de la surveillance de puissance dépend de la précision de la résistance (supérieure à ±20 %).

2-15 Contrôle freinage		
Option:	Fonction:	
	Sélectionner le type de fonction de test et de surveillance pour vérifier le raccordement à la résistance de freinage ou si une résistance de freinage est présente et pour afficher ensuite un avertissement ou une alarme en cas de panne.	
	<p>REMARQUE! La fonction de déconnexion de la résistance de freinage est contrôlée lors de la mise sous tension. Cependant, le contrôle de l'IGBT du frein est effectué lorsqu'il n'y a pas de freinage. La fonction de freinage est interrompue par un avertissement ou un déclenchement.</p> <p>La séquence du test est la suivante :</p> <ol style="list-style-type: none"> 1. L'amplitude d'ondulation du circuit intermédiaire est mesurée pendant 300 ms sans freinage. 2. L'amplitude d'ondulation du circuit intermédiaire est mesurée pendant 300 ms, frein activé. 3. Si l'amplitude d'ondulation du circuit intermédiaire pendant le freinage est inférieure à celle avant le freinage +1 % : <i>la vérification du frein a échoué, avec renvoi d'un avertissement ou d'une alarme.</i> 4. Si l'amplitude d'ondulation du circuit intermédiaire pendant le freinage est supérieure à celle avant le freinage +1 % : <i>le contrôle de freinage est correct.</i> 	
[0]	Inactif	Surveille la résistance de freinage et le court-circuit de l'IGBT du frein en cours de fonctionnement. Si un court-circuit se produit, l'avertissement 25 apparaît.

2-15 Contrôle freinage		
Option:	Fonction:	
[1]	Avertissement	Surveille si la résistance de freinage ou l'IGBT du frein est court-circuité et réalise un test de déconnexion de la résistance de freinage lors de la mise sous tension.
[2]	Alarme	Surveille un court-circuit ou une déconnexion de la résistance de freinage, ou un court-circuit de l'IGBT du frein. Si une panne se produit, le variateur de fréquence s'arrête avec une alarme (alarme verrouillée).
[3]	Arrêt et alarme	Surveille un court-circuit ou une déconnexion de la résistance de freinage, ou un court-circuit de l'IGBT du frein. Si une panne se produit, le variateur de fréquence suit la rampe de décélération jusqu'à être en roue libre puis s'arrête. Une alarme verrouillée s'affiche (p. ex. l'avertissement 25, 27 ou 28).
[4]	Frein CA	Surveille un court-circuit ou une déconnexion de la résistance de freinage, ou un court-circuit de l'IGBT du frein. Si une panne se produit, le variateur de fréquence effectue une rampe de décélération contrôlée. Cette option est uniquement disponible sur le FC 302.
[5]	Alarme verr.	

REMARQUE!
 pour éliminer un avertissement résultant de *Inactif* [0] ou *Avertissement* [1], déconnecter et reconnecter la tension secteur. Il faut d'abord résoudre la panne. Pour *Inactif* [0] ou *Avertissement* [1], le variateur de fréquence continue de fonctionner même lorsqu'une panne a été détectée.

Ce paramètre est seulement actif dans des variateurs de fréquence avec freinage dynamique intégral.

2-16 Courant max. frein CA		
Range:	Fonction:	
100.0 %*	[Application dependant]	Entrer le courant maximal autorisé lors de l'utilisation du frein CA pour éviter une surchauffe des bobines du moteur. La fonction de freinage CA n'est disponible qu'en mode Flux (FC 302 uniquement).

2-17 Contrôle Surtension		
Option:	Fonction:	
		Le contrôle de surtension réduit le risque que le variateur ne disjoncte en raison d'une surtension sur le circuit intermédiaire, provoquée par la puissance génératrice de la charge.
[0] *	Désactivé	Le contrôle de surtension n'est pas souhaité.
[1]	Activé (pas à l'arrêt)	Active la fonction OVC sauf en cas d'utilisation d'un signal d'arrêt pour arrêter le variateur.
[2]	Activé	Active le contrôle de surtension.

REMARQUE!
 Le contrôle de surtension ne doit pas être activé dans les applications de levage.

2-18 Condition ctrl frein.		
Range:	Fonction:	
[0] *	À mise sous tension	Le contrôle de freinage sera effectué à la mise sous tension.
[1]	Ap.situat ^r roue libre	Le contrôle de freinage aura lieu après les situations de roue libre.

2-19 Over-voltage Gain		
Range:	Fonction:	
100 %*	[0 - 200 %]	Sélectionner un gain de surtension.

3.4.3 2-2* Frein mécanique

Paramètres de contrôle du fonctionnement d'un frein électromagnétique (mécanique), généralement nécessaire dans les applications de levage.

Pour cela, utiliser une sortie de relais (relais 01 ou 02) ou une sortie digitale programmée (bornes 27 ou 29). Cette sortie est normalement fermée lorsque le variateur de fréquence est incapable de "maintenir" le moteur, par exemple du fait d'une charge trop élevée. Sélectionner *Ctrl frein mécanique* [32] pour des applications avec un frein électromagnétique au Par. 5-40 *Fonction relais*, Par. 5-30 *S.digit.born.27* ou Par. 5-31 *S.digit.born.29*. En cas de sélection de *Ctrl frein mécanique* [32], le frein mécanique est fermé lors du démarrage et jusqu'à ce que le courant de sortie dépasse le niveau sélectionné au Par. 2-20 *Activation courant frein..* Pendant l'arrêt, le frein mécanique s'active jusqu'à ce que la vitesse soit inférieure au niveau spécifié au Par. 2-21 *Activation vit.frein[tr/mn]*. Dans une situation où le variateur de fréquence est en état d'alarme, de surcourant ou de surtension, le frein mécanique est immédiatement mis en circuit. C'est aussi le cas en cas d'arrêt de sécurité.

REMARQUE!

Les caractéristiques du mode protection et du retard de déclenchement (Par. 14-25 *Délais Al./C.limit ?* et Par. 14-26 *Temps en U limit.*) peuvent retarder l'activation du frein mécanique dans un état d'alarme. Ces caractéristiques doivent être activées pour des applications de levage.

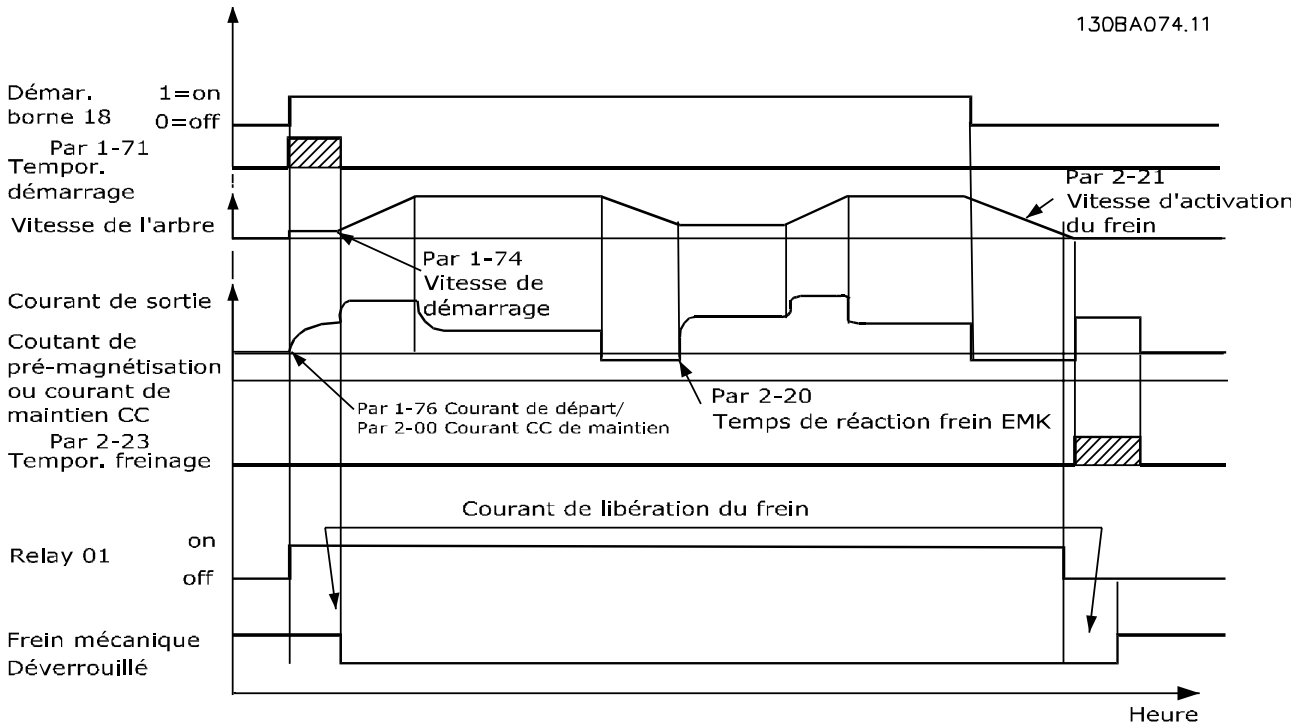
2-20 Activation courant frein.
Range:
Fonction:

Dépend de l'application*	[Selon l'application]	Régler le courant moteur de déclenchement du frein mécanique, en présence d'une condition de démarrage. La valeur par défaut est le courant maximal que l'onduleur peut fournir pour la puissance donnée. La limite supérieure est spécifiée au Par. 16-37 <i>ImaxVLT</i> .
REMARQUE! Lorsque la sortie de frein mécanique est sélectionnée alors qu'aucun frein mécanique n'est raccordé, la fonction ne marche pas à la valeur par défaut en raison du courant du moteur trop faible.		

2-21 Activation vit.frein[tr/mn]
Range:
Fonction:

Application dependent*	[0 - 30000 RPM]	Régler la vitesse moteur de déclenchement du frein mécanique, en présence d'une condition d'arrêt. La limite de vit. supérieure est spécifiée au Par. 4-53 <i>Avertis. vitesse haute</i> .
------------------------	-----------------	--

2-22 Activation vit. Frein[Hz]
Range:
Fonction:

Dépend de l'application*	[Selon l'application]	Régler la fréquence moteur de déclenchement du frein mécanique, en présence d'une condition d'arrêt.
--------------------------	-----------------------	--

2-23 Activation retard frein
Range:
Fonction:

0.0 s*	[0.0 - 5.0 s]	Entrer le retard du freinage en roue libre après le temps de rampe de décélération. L'arbre est maintenu à vit. nulle avec couple de maintien complet. S'assurer que le frein méca. a verrouillé la charge avant passage du mot. en mode roue libre. Voir le chapitre <i>Commande de frein mécanique</i> dans le Manuel de configuration.
--------	---------------	---

2-24 Retard d'arrêt		
Range:		Fonction:
0.0 s*	[0.0 - 5.0 s]	Régler l'intervalle de temps entre le moment où le moteur est arrêté et celui où le frein est fermé. Ce paramètre fait partie de la fonction d'arrêt.

2-25 Tps déclchement frein		
Range:		Fonction:
0.20 s*	[0.00 - 5.00 s]	La valeur définit le temps nécessaire à l'ouverture du frein. Ce paramètre peut agir comme une temporisation lorsque le retour du frein est activé.

2-26 Réf. couple		
Range:		Fonction:
0.00 %*	[Application dependant]	La valeur définit le couple appliqué contre le frein mécanique fermé avant déclenchement.

2-27 Tps de rampe couple		
Range:		Fonction:
0.2 s*	[0.0 - 5.0 s]	La valeur définit la durée de rampe de couple dans le sens horaire.

2-28 Facteur amplification gain		
Range:		Fonction:
1.00*	[1.00 - 4.00]	Uniquement actif en flux boucle fermée. La fonction assure une transition régulière du mode de commande de couple au mode de commande de vitesse lorsque le moteur reprend la charge du frein.

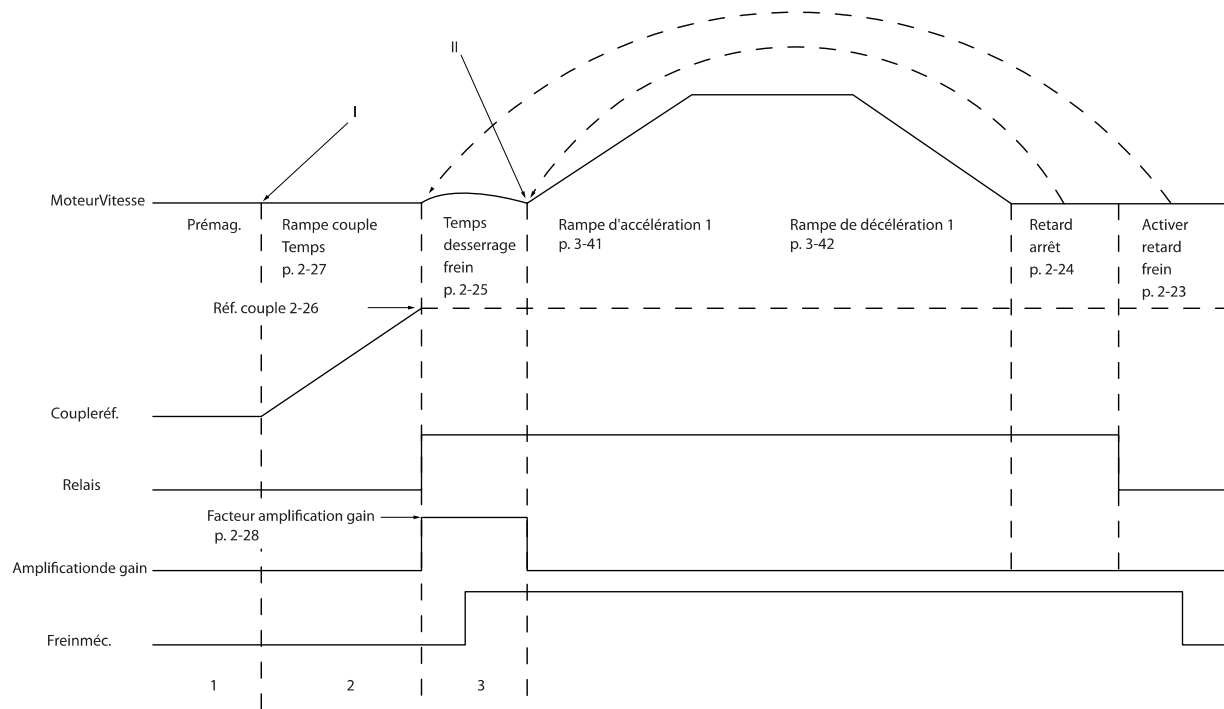

130BA642.12

Illustration 3.4: Séquence de déclenchement du frein pour la commande de frein mécanique pour levage
I) Activation retard frein : le variateur de fréquence redémarre à partir de la position *frein mécanique engagé*.

II) Retard d'arrêt : lorsque le délai entre des démarrages successifs est plus court que celui défini au Par. 2-24 *Retard d'arrêt*, le variateur de fréquence démarre sans appliquer le frein mécanique (inversion).

3.5 Paramètres:3-** Référence/rampes

Paramètres d'utilisation des références, de définition des limites et de configuration de la réponse du variateur de fréquence aux changements.

3.5.1 3-0* Limites de réf.

3-00 Plage de réf.		
Option:	Fonction:	
		Sélectionner la plage de réf. pour le signal de réf. et de retour. Valeurs uniquement positives ou positives et négatives. La limite minimale peut avoir une valeur négative sauf si la commande <i>Boucle fermée vit.</i> [1] ou <i>Process</i> [3] est sélectionnée au Par. 1-00 <i>Mode Config.</i> .
[0]	Min - Max	Sélectionner la plage de réf. pour le signal de réf. et de retour. Valeurs uniquement positives ou positives et négatives. La limite minimale peut avoir une valeur négative sauf si la commande <i>Boucle fermée vit.</i> [1] ou <i>Process</i> [3] est sélectionnée au Par. 1-00 <i>Mode Config.</i> .
[1] *	=-Max - +Max	Pour les valeurs positives et négatives (Les deux directions, conformément au Par. 4-10 <i>Direction vit. moteur</i>).

3-01 Réf/Unité retour		
Option:	Fonction:	
		Sélectionner l'unité à utiliser dans les références et les signaux de retour du régulateur PID de process. Le Par. 1-00 <i>Mode Config.</i> doit être sur [3] <i>Process</i> ou sur [8] <i>Boucl.ferm.vit.PID ét.</i>
[0] *	Aucun	
[1]	%	
[2]	tr/mn	
[3]	Hz	
[4]	Nm	
[5]	PPM	
[10]	1/min	
[12]	IMPULSION/s	
[20]	l/s	
[21]	l/min	
[22]	l/h	
[23]	m ³ /s	
[24]	m ³ /min	
[25]	m ³ /h	
[30]	kg/s	
[31]	kg/min	
[32]	kg/h	
[33]	t/min	
[34]	t/h	
[40]	m/s	

3-01 Réf/Unité retour		
Option:	Fonction:	
[41]	m/min	
[45]	m	
[60]	°C	
[70]	mbar	
[71]	bar	
[72]	Pa	
[73]	kPa	
[74]	m WG	
[80]	kW	
[120]	GPM	
[121]	gal/s	
[122]	gal/min	
[123]	gal/h	
[124]	CFM	
[125]	ft ³ /s	
[126]	ft ³ /min	
[127]	ft ³ /h	
[130]	lb/s	
[131]	lb/min	
[132]	lb/h	
[140]	ft/s	
[141]	ft/min	
[145]	ft	
[150]	lb ft	
[160]	°F	
[170]	psi	
[171]	lb/in ²	
[172]	in wg	
[173]	ft WG	
[180]	HP	

3-02 Référence minimale		
Range:	Fonction:	
Dépend de l'application*	[Selon l'application]	Entrer la référence minimum. La référence minimum est la valeur minimale pouvant être obtenue en additionnant toutes les références. La réf. minimale n'est active que si la valeur <i>Min - max</i> [0] est réglée au Par. 3-00 <i>Plage de réf.</i> L'unité de la référence minimale correspond : <ul style="list-style-type: none"> • au choix de configuration au Par. 1-00 <i>Mode Config. Mode Config.</i> : sur <i>Boucle fermée vit.</i> [1], tr/min ; sur <i>Couple</i> [2], Nm. • à l'unité sélectionnée au Par. 3-01 <i>Réf/Unité retour.</i>

3-03 Réf. max.

Range:		Fonction:
Dépend de l'application*	[Selon l'application]	<p>Entrer la référence maximale. La référence maximale est la valeur maximale obtenue par la somme de toutes les références.</p> <p>L'unité de la référence maximale dépend :</p> <ul style="list-style-type: none"> du choix de configuration au Par. 1-00 <i>Mode Config.</i> : sur <i>Boucle fermée vit.</i> [1], tr/min ; sur <i>Couple</i> [2], Nm. à l'unité sélectionnée au Par. 3-00 <i>Plage de réf.</i>.

130BA149.10

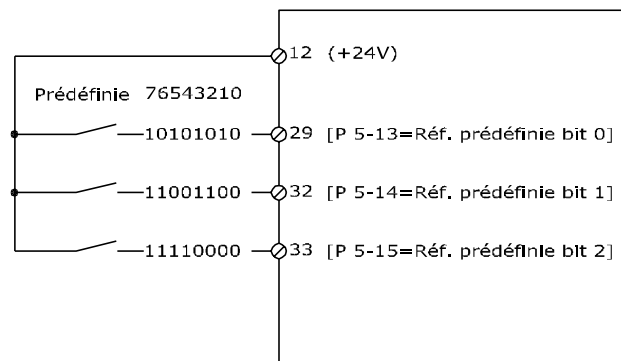

3-04 Fonction référence

Option:		Fonction:
[0] *	Somme	Additionne les sources de référence prédéfinies et externes.
[1]	Externe/prédéfinie	<p>Utilise la source de référence externe ou prédéfinie.</p> <p>Le passage de externe à prédéfini et vice-versa se fait via un ordre sur une entrée digitale.</p>

Réf prédéfinie bit	2	1	0
Réf prédéfinie 0	0	0	0
Réf prédéfinie 1	0	0	1
Réf prédéfinie 2	0	1	0
Réf prédéfinie 3	0	1	1
Réf prédéfinie 4	1	0	0
Réf prédéfinie 5	1	0	1
Réf prédéfinie 6	1	1	0
Réf prédéfinie 7	1	1	1

3.5.2 3-1* Consignes

Sélectionner les références prédéfinies. Sélectionner *Réf prédéfinie bit 0/1/2* [16], [17] ou [18] pour les entrées digitales correspondantes dans le groupe de par. 5-1*.

3-10 Réf.prédéfinie

Tableau [8]
Plage : 0-7

Range:		Fonction:
0.00 %*	[-100.00 - 100.00 %]	<p>Entrer jusqu'à huit références prédéfinies (0-7) dans ce paramètre en utilisant une programmation de type tableau. La référence prédéfinie est indiquée comme un pourcentage de la valeur Réf_{MAX} (Par. 3-03 <i>Réf. max.</i>). Lorsqu'une Réf_{MIN} différente de 0 (Par. 3-02 <i>Référence minimale</i>) est programmée, la référence prédéfinie est calculée sous forme d'un pourcentage de la plage de référence totale, c.-à-d. sur la base de la différence entre Réf_{MAX} et Réf_{MIN}, suite à quoi la valeur est ajoutée à Réf_{MIN}. En cas d'utilisation de références prédéfinies, sélectionner Réf prédéfinie bit 0/1/2 [16], [17] ou [18] pour les entrées digitales correspondantes dans le groupe de par. 5-1*.</p>

3-11 Fréq.Jog. [Hz]

Range:		Fonction:
Dépend de l'application*	[Selon l'application]	<p>Quand la fonction Jogging est activée, le variateur délivre une fréquence fixe.</p> <p>Voir aussi Par. 3-80 <i>Tps rampe Jog.</i></p>

3-12 Rattrap/ralentiss

Range:		Fonction:
0.00 %*	[0.00 - 100.00 %]	<p>Entrer un pourcentage (relatif) qui est ajouté ou retranché à la référence effective de rattrapage ou ralentissement respectivement. Si <i>Rattrapage</i> est sélectionné par l'intermédiaire de l'une des entrées digitales (Par. 5-10 <i>E.digit.born.18</i> à Par. 5-15 <i>E.digit.born.33</i>), le pourcentage (relatif) est ajouté à la référence totale. Si <i>Ralentis.</i> est sélectionné par l'intermédiaire de l'une des entrées digitales (Par. 5-10 <i>E.digit.born.18</i> à Par. 5-15 <i>E.digit.born.33</i>), le pourcentage (relatif) est retranché de la référence totale. L'on peut étendre les fonctionnalités grâce à la fonction DigiPot. Voir le groupe de par. 3-9* <i>Potentiomètre dig.</i></p>

3

3-13 Type référence		
Option:	Fonction:	
		Sélectionner l'emplacement de la réf. à activer.
[0] *	Mode hand/auto	Utiliser la référence locale en mode Hand ou la référence distante en mode Auto.
[1]	A distance	Utiliser la référence distante dans les deux modes.
[2]	Local	Utiliser la référence locale dans les deux modes. REMARQUE! Lorsqu'il est réglé sur Local [2], le variateur de fréquence démarre à nouveau avec ce paramètre après une mise hors tension.

3-14 Réf.prédéf.relative		
Range:	Fonction:	
0.00 %*	[-100.00 - 100.00 %]	La référence réelle X est augmentée ou diminuée du pourcentage Y défini au Par. 3-14 <i>Réf.prédéf.relative</i> . La référence réelle Z est ainsi obtenue. La référence référence (X) est la somme des entrées sélectionnées aux Par. 3-15 <i>Source référence 1</i> , Par. 3-16 <i>Source référence 2</i> , Par. 3-17 <i>Source référence 3</i> et Par. 8-02 <i>Source contrôle</i> .

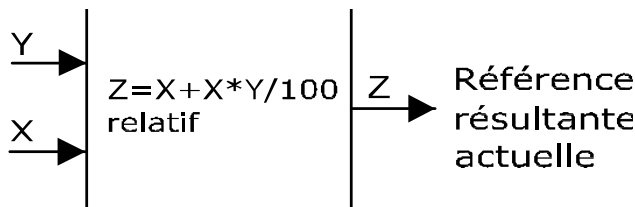

130BA059.12

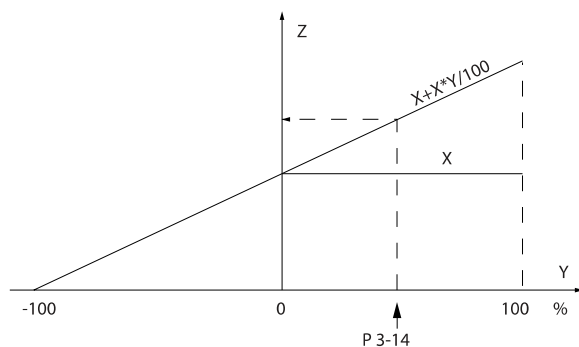

130BA278.10

3-15 Ress.? Réf. 1		
Option:	Fonction:	
		Sélectionner l'entrée de référence à utiliser comme premier signal de référence. Le Par. 3-15 <i>Ress.? Réf. 1</i> , le Par. 3-16 <i>Ress.? Réf. 2</i> et le Par. 3-17 <i>Ress.? Réf. 3</i> définissent

3-15 Ress.? Réf. 1		
Option:	Fonction:	
		jusqu'à trois signaux de référence différents. La somme de ces signaux de référence définit la référence effective.
[0]	Pas de fonction	
[1] *	Entrée ANA 53	
[2]	Entrée ANA 54	
[7]	Entrée Fréquence 29	
[8]	Entrée Fréquence 33	
[11]	Référence bus locale	
[20]	Potentiomètre digital	
[21]	Entrée ANA X30/11	(Module d'option E/S à usage général)
[22]	Entrée ANA X30/12	(Module d'option E/S à usage général)
[29]	Analog Input X48/2	

3-16 Ress.? Réf. 2		
Option:	Fonction:	
		Sélectionner l'entrée de référence à utiliser comme deuxième signal de référence. Le Par. 3-15 <i>Ress.? Réf. 1</i> , le Par. 3-16 <i>Ress.? Réf. 2</i> et le Par. 3-17 <i>Ress.? Réf. 3</i> définissent jusqu'à trois signaux de référence différents. La somme de ces signaux de référence définit la référence effective.
[0]	Pas de fonction	
[1]	Entrée ANA 53	
[2]	Entrée ANA 54	
[7]	Entrée Fréquence 29	
[8]	Entrée Fréquence 33	
[11]	Référence bus locale	
[20] *	Potentiomètre digital	
[21]	Entrée ANA X30/11	
[22]	Entrée ANA X30/12	
[29]	Analog Input X48/2	

3-17 Ress.? Réf. 3		
Option:	Fonction:	
		Sélectionner l'entrée de référence à utiliser comme troisième signal de référence. Les Par. 3-15 <i>Ress.? Réf. 1</i> , Par. 3-16 <i>Ress.? Réf. 2</i> et Par. 3-17 <i>Ress.? Réf. 3</i> définissent jusqu'à trois signaux de référence différents. La somme de ces signaux de référence définit la référence effective.
[0]	Pas de fonction	
[1]	Entrée ANA 53	
[2]	Entrée ANA 54	
[7]	Entrée Fréquence 29	

3-17 Ress.? Réf. 3		
Option:	Fonction:	
[8]	Entrée Fréquence 33	
[11] *	Référence bus locale	
[20]	Potentiomètre digital	
[21]	Entrée ANA X30/11	
[22]	Entrée ANA X30/12	
[29]	Analog Input X48/2	

3-18 Echelle réf.relative		
Option:	Fonction:	
		Sélectionner une valeur fixe qui est ajoutée à la valeur de la variable (définie au Par. 3-14 <i>Réf.prédéf.relative</i>). Cette somme des valeurs fixe et variable (appelée Y dans l'illustration ci-après) est multipliée par la référence effective (appelée X ci-après). Le produit est ensuite ajouté à la référence effective ($X+X*Y/100$) pour donner la référence effective résultante.
		<p style="text-align: center;">130BA059.12</p>
		Ce paramètre ne peut pas être réglé lorsque le moteur est en marche.

[0] *	Pas de fonction	
[1]	Entrée ANA 53	
[2]	Entrée ANA 54	
[7]	Entrée Fréquence 29	
[8]	Entrée Fréquence 33	
[11]	Référence bus locale	
[20]	Potentiomètre digital	
[21]	Entrée ANA X30/11	
[22]	Entrée ANA X30/12	
[29]	Analog Input X48/2	

3-19 Fréq.Jog. [tr/min]		
Range:	Fonction:	
Dépend de l'application*	[Selon l'application]	Entrer une valeur pour la vitesse de jogging nJOG qui est une vitesse de sortie fixe. Le variateur de fréquence fonctionne à cette vitesse lorsque la fonction de jogging est activée. La limite maximale est déterminée au Par. 4-13 <i>Vit. mot., limite supér. [tr/min]</i> . Voir aussi Par. 3-80 <i>Tps rampe Jog..</i>

3.5.3 Rampes

3-4* Rampe 1

Pour chacune des quatre rampes (groupes de par. 3-4*, 3-5*, 3-6* et 3-7*), configurer les paramètres de rampe : type de rampe, temps de rampe (accélération et décélération) et niveau de compensation des à-coups des rampes S.

Commencer par définir les temps de rampe linéaire correspondant aux chiffres.

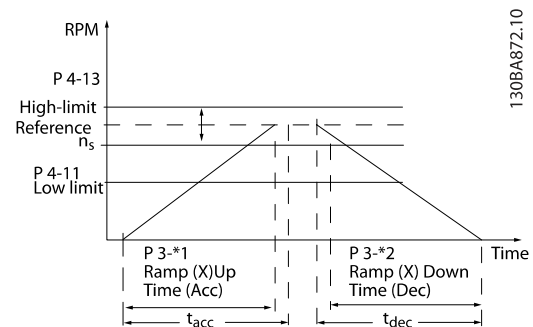

Si les rampes S sont sélectionnées, régler le niveau de compensation non linéaire des à-coups requis. Régler la compensation des à-coups en définissant la proportion des temps d'accélération et de décélération de rampe lorsque les accélérations et décélérations sont variables (c.-à-d. lorsqu'elles augmentent ou diminuent). Les réglages des accélérations et décélérations de la rampe S correspondent à un pourcentage du temps de rampe effectif.

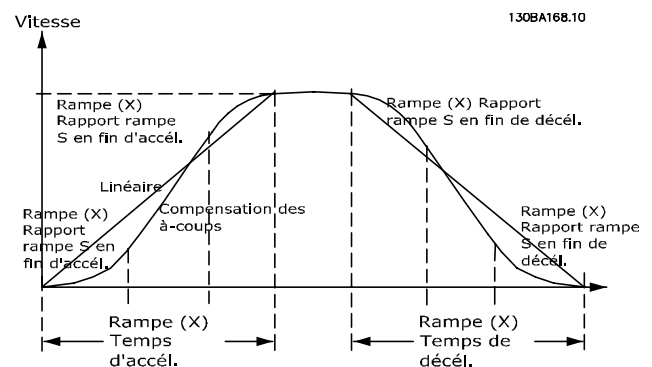

3-40 Type rampe 1		
Option:	Fonction:	
		Sélectionner le type de rampe selon les spécifications d'accélération et de décélération. Une rampe linéaire assure une accélération constante au cours de la rampe ; une rampe S une accélération non linéaire, en compensant les à-coups de l'application.
[0] *	Linéaire	
[1]	Jerk constant RampS	Accélération avec le moins d'à-coups possible.
[2]	Tps rampe S	Rampe S en fonction des valeurs définies aux Par. 3-41 <i>Temps d'accél. rampe 1</i> et Par. 3-42 <i>Temps décél. rampe 1</i> .

REMARQUE!

Si Rampe S [1] est sélectionné et si la référence au cours de la rampe est modifiée, le temps de rampe peut être prolongé afin d'obtenir un mouvement sans à-coups pouvant entraîner un temps de démarrage ou d'arrêt plus long.

L'ajustement supplémentaire des rapports de rampe S ou la commutation des activateurs peut être nécessaire.

3-41 Temps d'accél. rampe 1		
Range:	Fonction:	
Dépend de l'application*	[Selon l'application]	Entrer le temps de rampe d'accélération, c.-à-d. le temps qu'il faut pour passer de 0 tr/min à la vitesse du moteur synchrone, n_s . Choisir un temps de rampe d'accélération tel que le courant de sortie ne dépasse pas la limite de courant du Par. 4-18 <i>Limite courant</i> au cours de la rampe. La valeur 0,00 correspond à 0,01 s en mode vitesse. Voir le temps de rampe de décélération au Par. 3-42 <i>Temps décél. rampe 1</i> . $Par.. 3 - 41 = \frac{t_{acc} [s] \times n_s [tr/min]}{réf [tr/min]}$

3-42 Temps décél. rampe 1		
Range:	Fonction:	
Dépend de l'application*	[Selon l'application]	Entrer le temps de rampe descendante, c.-à-d. le temps qu'il faut pour passer de la vitesse du moteur synchrone n_s à 0 tr/min. Choisir un temps de rampe de décélération tel que le mode régénérateur du moteur n'occasionne pas de surtension dans l'onduleur et tel que le courant généré ne dépasse pas la limite de courant définie au Par. 4-18 <i>Limite courant</i> . Valeur 0,00 = 0,01 s en mode vitesse. Voir le temps de rampe d'accélération au Par. 3-41 <i>Temps d'accél. rampe 1</i> . $Par.. 3 - 42 = \frac{t_{dec} [s] \times n_s [tr/min]}{réf [tr/min]}$

3-45 Rapport rampe S 1 début accél.		
Range:	Fonction:	
50 %*	[Application dépendant]	Entrer la proportion du temps total d'accélération de la rampe (Par. 3-41 <i>Temps d'accél. rampe 1</i>) où le couple d'accél. augmente. Plus le % est élevé, meilleure est la compensation des à-coups et plus réduits sont les à-coups au niveau du couple dans l'application.

3-46 Rapport rampe S 1 fin accél.		
Range:	Fonction:	
50 %*	[Application dépendant]	Entrer la proportion du temps total d'accélération de la rampe (Par. 3-41 <i>Temps d'accél. rampe 1</i>) où le couple d'accél. diminue. Plus le % est élevé, meilleure est la compensation des à-coups et plus réduits sont les à-coups au niveau du couple dans l'application.

3-47 Rapport rampe S 1 début décél.		
Range:	Fonction:	
50 %*	[Application dépendant]	Entrer proportion du tps total de décélération de la rampe (Par. 3-42 <i>Temps décél. rampe 1</i>) où le couple de décél. augmente. Plus le % est élevé, meilleure est la compensation des à-coups et plus réduits sont les à-coups au niveau du couple dans l'application.

3-48 Rapport rampe S 1 fin décél.		
Range:	Fonction:	
50 %*	[Application dépendant]	Entrer proportion du tps total de décélération de la rampe (Par. 3-42 <i>Temps décél. rampe 1</i>) où le couple de décél. diminue. Plus le % est élevé, meilleure est la compensation des à-coups et plus réduits sont les à-coups au niveau du couple dans l'application.

3.5.4 3-5* Rampe 2

Choix des paramètres de rampe, voir 3-4*.

3-50 Type rampe 2		
Option:	Fonction:	
[0] *	Linéaire	Sélectionner le type de rampe selon les spécifications d'accélération et de décélération. Une rampe linéaire assure une accélération constante au cours de la rampe ; une rampe S une accélération non linéaire, en compensant les à-coups de l'application.
[1]	Jerk constant RampS	Accélération avec le moins d'à-coups possible.
[2]	Tps rampe S	Rampe S en fonction des valeurs définies aux Par. 3-51 <i>Temps d'accél. rampe 2</i> et Par. 3-52 <i>Temps décél. rampe 2</i>

REMARQUE!

Si Rampe S [1] est sélectionné et si la référence au cours de la rampe est modifiée, le temps de rampe peut être prolongé afin d'obtenir un mouvement sans à-coups pouvant entraîner un temps de démarrage ou d'arrêt plus long.

L'ajustement supplémentaire des rapports de rampe S ou la commutation des activateurs peut être nécessaire.

3-51 Temps d'accél. rampe 2		
Range:	Fonction:	
Dépend de l'application*	[Selon l'application]	Entrer le temps d'accélération de rampe, c.-à-d. le temps qu'il faut pour passer de 0 tr/min à la vitesse nominale du moteur n_s . Choisir un temps de rampe d'accélération tel que le courant de sortie ne dépasse pas la limite de courant du Par. 4-18 <i>Limite courant</i> au cours de la rampe. La valeur 0,00 correspond à 0,01 s en mode vitesse. Voir le temps de rampe de décélération au Par. 3-52 <i>Temps décél. rampe 2</i> . $Par.. 3 - 51 = \frac{t_{acc}[s] \times n_s [tr/min]}{réf[tr/min]}$

3-52 Temps décél. rampe 2		
Range:	Fonction:	
Dépend de l'application*	[Selon l'application]	Entrer le temps de rampe de décélération, c.-à-d. le temps de décélération qu'il faut pour passer de la vitesse nominale du moteur n_s à 0 tr/min. Choisir un temps de rampe de décélération tel que le mode régénérateur du moteur n'occasionne pas de surtension dans l'onduleur et tel que le courant généré ne dépasse pas la limite de courant définie au Par. 4-18 <i>Limite courant</i> . Valeur 0,00 = 0,01 s en mode vitesse. Voir le temps de rampe d'accélération au Par. 3-51 <i>Temps d'accél. rampe 2</i> . $Par.. 3 - 52 = \frac{t_{dec}[s] \times n_s [tr/min]}{réf[tr/min]}$

3-55 Rapport rampe S 2 début accél.		
Range:	Fonction:	
50 %*	[Application dépendant]	Entrer la proportion du temps total d'accélération de la rampe (Par. 3-51 <i>Temps d'accél. rampe 2</i>) où le couple d'accél. augmente. Plus le % est élevé, meilleure est la compensation des à-coups et plus réduits sont les à-coups au niveau du couple dans l'application.

3-56 Rapport rampe S 2 fin accél.		
Range:	Fonction:	
50 %*	[Application dépendant]	Entrer la proportion du temps total d'accélération de la rampe (Par. 3-51 <i>Temps d'accél. rampe 2</i>) où le couple d'accél. diminue. Plus le % est élevé, meilleure est la compensation des à-coups et plus réduits sont les à-coups au niveau du couple dans l'application.

3-57 Rapport rampe S 2 début décél.		
Range:	Fonction:	
50 %*	[Application dépendant]	Entrer la proportion du temps total de décélération de la rampe (Par. 3-52 <i>Temps décél. rampe 2</i>) où le couple de décélération augmente. Plus le pourcentage est élevé, meilleure est la compensation des à-coups et par conséquent plus réduits sont les à-coups au niveau du couple dans l'application.

3-58 Rapport rampe S 2 fin décél.		
Range:		Fonction:
50 %*	[Application dépendant]	Entrer proportion du tps total de décélération de la rampe (Par. 3-52 <i>Temps décél. rampe 2</i>) où le couple de décél. diminue. Plus le % est élevé, meilleure est la compensation des à-coups et plus réduits sont les à-coups au niveau du couple dans l'application.

3.5.5 3-6* Rampe 3

Choix des paramètres de rampe, voir 3-4*.

3-60 Type rampe 3		
Option:		Fonction:
		Sélectionner le type de rampe selon les spécifications d'accél./décél. Une rampe linéaire assure une accélération constante au cours de la rampe ; une rampe S une accélération non linéaire, en compensant les à-coups de l'application.
[0] *	Linéaire	
[1]	Jerk constant RampS	Accélère avec le moins d'à-coups possible.
[2]	Tps rampe S	Rampe S en fonction des valeurs définies aux Par. 3-61 <i>Temps d'accél. rampe 3</i> et Par. 3-62 <i>Temps décél. rampe 3</i>

REMARQUE!

Si Rampe S [1] est sélectionné et si la référence au cours de la rampe est modifiée, le temps de rampe peut être prolongé afin d'obtenir un mouvement sans à-coups pouvant entraîner un temps de démarrage ou d'arrêt plus long.

L'ajustement supplémentaire des rapports de rampe S ou la commutation des activateurs peut être nécessaire.

3-61 Temps d'accél. rampe 3		
Range:		Fonction:
Dépend de l'application*	[Selon l'application]	Entrer le temps d'accélération de rampe, c.-à-d. le temps qu'il faut pour passer de 0 tr/min à la vitesse nominale du moteur n_s . Choisir un temps de rampe d'accélération tel que le courant de sortie ne dépasse pas la limite de courant du Par. 4-18 <i>Limite courant</i> au cours de la rampe. La valeur 0,00 correspond à 0,01 s en mode vitesse. Voir le temps de rampe de décélération au Par. 3-62 <i>Temps décél. rampe 3</i> .

3-62 Temps décél. rampe 3		
Range:		Fonction:
Dépend de l'application*	[Selon l'application]	Entrer le temps de rampe de décélération, c.-à-d. le temps de décélération qu'il faut pour passer de la vitesse nominale du moteur n_s à 0 tr/min. Choisir un temps de rampe de décélération tel que le mode régénérateur du moteur n'occasionne pas de surtension dans l'onduleur et tel que le courant généré ne dépasse pas la limite de courant définie au Par. 4-18 <i>Limite courant</i> . Valeur 0,00 = 0,01 s en mode vitesse. Voir le temps de rampe d'accélération au Par. 3-61 <i>Temps d'accél. rampe 3</i> . $Par. 3 - 62 = \frac{t_{dec} [s] \times n_s [tr/min]}{réf [tr/min]}$

3-65 Rapport rampe S 3 début accél.		
Range:		Fonction:
50 %*	[Application dépendant]	Entrer la proportion du temps total d'accélération de la rampe (Par. 3-61 <i>Temps d'accél. rampe 3</i>) où le couple d'accél. augmente. Plus le % est élevé, meilleure est la compensation des à-coups et plus réduits sont les à-coups au niveau du couple dans l'application.

3-66 Rapport rampe S 3 fin accél.		
Range:		Fonction:
50 %*	[Application dépendant]	Entrer la proportion du temps total d'accélération de la rampe (Par. 3-61 <i>Temps d'accél. rampe 3</i>) où le couple d'accél. diminue. Plus le % est élevé, meilleure est la compensation des à-coups et plus réduits sont les à-coups au niveau du couple dans l'application.

3-67 Rapport rampe S 3 début décél.		
Range:		Fonction:
50 %*	[Application dépendant]	Entrer proportion du tps total de décélération de la rampe (Par. 3-62 <i>Temps décél. rampe 3</i>) où le couple de décél. augmente. Plus le % est élevé, meilleure est la compensation des à-coups et plus réduits sont les à-coups au niveau du couple dans l'application.

3-68 Rapport rampe S 3 fin décél.		
Range:		Fonction:
50 %*	[Application dépendant]	Entrer proportion du temps total de décélération de la rampe (Par. 3-62 <i>Temps décél. rampe 3</i>) où le couple de décél. diminue. Plus le % est élevé, meilleure est la compensation des à-coups et plus réduits sont les à-coups au niveau du couple dans l'application.

3.5.6 3-7* Rampe 4

Choix des paramètres de rampe, voir 3-4*.

3-70 Type rampe 4		
Option:	Fonction:	
		Sélectionner le type de rampe selon les spécifications d'accél./décél. Une rampe linéaire assure une accélération constante au cours de la rampe ; une rampe S une accélération non linéaire, en compensant les à-coups de l'application.
[0] *	Linéaire	
[1]	Jerk constant RampS	Accélère avec le moins d'à-coups possible.
[2]	Tps rampe S	Rampe S en fonction des valeurs définies aux Par. 3-71 Temps d'accél. rampe 4 et Par. 3-72 Temps décél. rampe 4.

REMARQUE!

Si Rampe S [1] est sélectionné et si la référence au cours de la rampe est modifiée, le temps de rampe peut être prolongé afin d'obtenir un mouvement sans à-coups pouvant entraîner un temps de démarrage ou d'arrêt plus long.

L'ajustement supplémentaire des rapports de rampe S ou la commutation des activateurs peut être nécessaire.

3-71 Temps d'accél. rampe 4		
Range:	Fonction:	
Dépend de l'application*	[Selon l'application]	Entrer le temps d'accélération de rampe, c.-à-d. le temps qu'il faut pour passer de 0 tr/min à la vitesse nominale du moteur n_s . Choisir un temps de rampe d'accélération tel que le courant de sortie ne dépasse pas la limite de courant du Par. 4-18 <i>Limite courant</i> au cours de la rampe. La valeur 0,00 correspond à 0,01 s en mode vitesse. Voir le temps de rampe de décélération au Par. 3-72 Temps décél. rampe 4.
		$Par.. 3 - 71 = \frac{t_{acc}[s] \times n_s [tr/min]}{réf [tr/min]}$

3-72 Temps décél. rampe 4		
Range:	Fonction:	
Dépend de l'application*	[Selon l'application]	Entrer le temps de rampe de décélération, c.-à-d. le temps de décélération qu'il faut pour passer de la vitesse nominale du moteur n_s à 0 tr/min. Choisir un temps de rampe de décélération tel que le mode régénérateur du moteur n'occasionne pas de surtension dans l'onduleur et tel que le courant généré ne dépasse pas la limite de courant définie au Par. 4-18 <i>Limite courant</i> . Valeur 0,00 = 0,01 s en mode vitesse. Voir le temps de rampe d'accélération au Par. 3-71 Temps d'accél. rampe 4.
		$Par.. 3 - 72 = \frac{t_{dec}[s] \times n_s [tr/min]}{réf [tr/min]}$

3-75 Rapport rampe S 4 début accél.		
Range:	Fonction:	
50 %*	[Application dépendant]	Entrer la proportion du temps total d'accélération de la rampe (Par. 3-71 Temps d'accél. rampe 4) où le couple d'accél. augmente. Plus le % est élevé, meilleure est la compensation des à-coups et plus réduits sont les à-coups au niveau du couple dans l'application.

3-76 Rapport rampe S 4 fin accél.		
Range:	Fonction:	
50 %*	[Application dépendant]	Entrer la proportion du temps total d'accélération de la rampe (Par. 3-71 Temps d'accél. rampe 4) où le couple d'accél. diminue. Plus le % est élevé, meilleure est la compensation des à-coups et plus réduits sont les à-coups au niveau du couple dans l'application.

3-77 Rapport rampe S 4 début décél.		
Range:	Fonction:	
50 %*	[Application dépendant]	Entrer proportion du temps total de décélération de la rampe (Par. 3-72 Temps décél. rampe 4) où le couple de décél. augmente. Plus le % est élevé, meilleure est la compensation des à-coups et plus réduits sont les à-coups au niveau du couple dans l'application.

3-78 Rapport rampe S 4 fin décél.		
Range:	Fonction:	
50 %*	[Application dépendant]	Entrer proportion du temps total de décélération de la rampe (Par. 3-72 Temps décél. rampe 4) où le couple de décél. diminue. Plus le % est élevé, meilleure est la compensation des à-coups et plus réduits sont les à-coups au niveau du couple dans l'application.

3.5.7 3-8* Autres rampes

3

3-80 Tps rampe Jog.		
Range:	Fonction:	
Application dependant*	[0.01 - 3600.00 s]	Entrer le temps de la rampe de jogging, c.-à-d. le temps d'accélération ou de décélération entre 0 tr/min et la fréquence nominale du moteur n_s . S'assurer que le courant de sortie qui en résulte, nécessaire pour le temps de la rampe de jogging donné, ne dépasse pas la limite de courant définie au Par. 4-18 <i>Limite courant</i> . Le temps de la rampe de jogging est déclenché par l'activation d'un signal dédié au niveau du LCP, d'une entrée digitale sélectionnée ou du port de la communication série. Lorsque l'état de jogging est désactivé, les temps de rampe normaux sont valides.

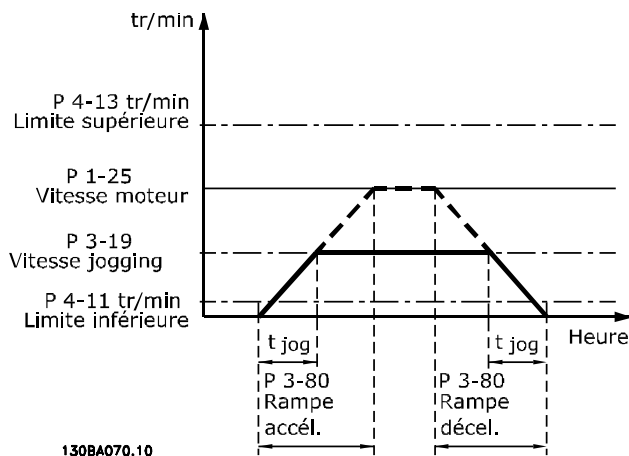

$$Par. 3 - 80 = \frac{t_{jogging} [s] \times n_s [tr/min]}{\Delta \text{ vitesse jog } (par. 3 - 19) [tr/min]}$$

3-81 Temps rampe arrêt rapide		
Range:	Fonction:	
Application dependant*	[0.01 - 3600.00 s]	Entrer le temps de rampe de décélération à arrêt rapide, c.-à-d. le temps de décélération de la vitesse synchrone du moteur à 0 tr/min. S'assurer qu'aucune surtension consécutive ne se produit dans l'onduleur suite au fonctionnement générateur du moteur nécessaire pour réaliser le temps de rampe de décélération donné. S'assurer également que le courant généré nécessaire pour effectuer le temps de rampe de décélération donné n'excède pas la limite de courant (définie au Par. 4-18 <i>Limite courant</i>). L'arrêt rapide est activé à l'aide d'un signal sur une entrée digitale

3-81 Temps rampe arrêt rapide		
Range:	Fonction:	
		sélectionnée ou via le port de communication série.

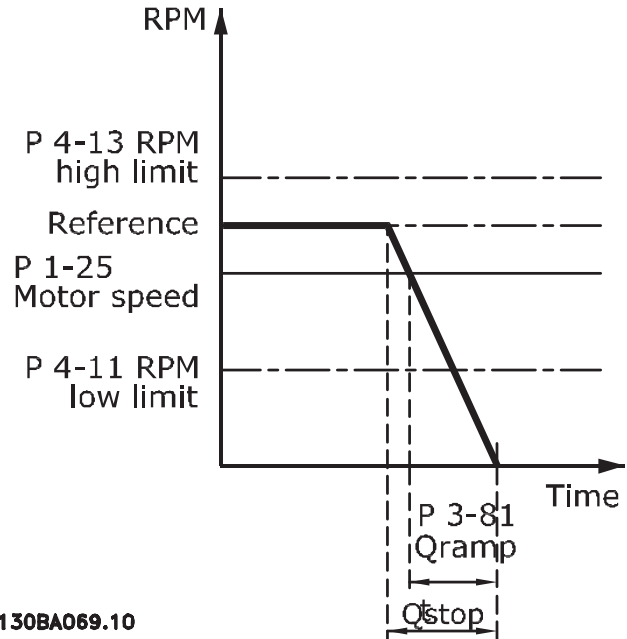

$$Par. 3 - 81 = \frac{t_{Arrêt rapide} [s] \times n_s [tr/min]}{\Delta Jogging \text{ réf } (par. 3 - 19) [tr/min]}$$

3-82 Type rampe arrêt rapide		
Option:	Fonction:	
		Sélectionner le type de rampe selon les spécifications d'accél./décél. Une rampe linéaire assure une accélération constante au cours de la rampe ; une rampe S une accélération non linéaire, en compensant les à-coups de l'application.
[0] *	Linéaire	
[1]	Jerk constant RampS	
[2]	Tps rampe S	

3-83 Rapport rampe S arrêt rapide fin accél.		
Range:	Fonction:	
50 %*	[Application dependant]	Entrer proportion du tps total de décél. de la rampe (par. 3-42) où le couple de décél. augmente. Plus le % est élevé, meilleure est la compensation des à-coups et plus réduits sont les à-coups au niveau du couple dans l'application.

3-84 Rapport rampe S arrêt rapide fin décél.		
Range:	Fonction:	
50 %*	[Application dépendant]	Entrer proportion du tps total de décél. de la rampe (Par. 3-42 <i>Temps décél. rampe 1</i>) où le couple de décél. diminue. Plus le % est élevé, meilleure est la compensation des à-coups et plus réduits sont les à-coups au niveau du couple dans l'application.

3.5.8 3-9* Potentiomètre dig.

Cette fonction permet à l'utilisateur d'augmenter ou de diminuer la référence effective en ajustant la programmation des entrées digitales à l'aide des fonctions *Augmenter*, *Diminuer* ou *Effacer*. Pour activer cette fonction, au moins une entrée digitale doit être programmée comme *Augmenter* ou *Diminuer*.

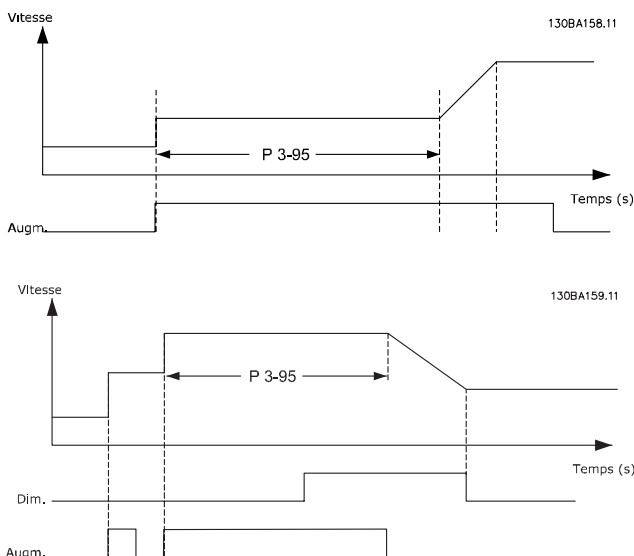

3-90 Dimension de pas		
Range:	Fonction:	
0.10 %*	[0.01 - 200.00 %]	Entrer la dimension d'incrément nécessaire pour AUGMENTER/DIMINUER, sous forme de % de la vitesse moteur synchrone, n_s . Si la fonction AUGMENTER/DIMINUER est activée, la réf. résultante augmente/diminue de la quantité définie dans ce par.

3-91 Temps de rampe		
Range:	Fonction:	
1.00 s*	[0.00 - 3600.00 s]	Entrer le temps de rampe, c.-à-d. le temps qu'il faut pour régler la référence de 0 % à 100 % de la fonction de potentiomètre digital spécifiée (Augmenter, Diminuer ou Effacer). Si Augmenter/Diminuer est activé pendant une durée plus longue que la durée de rampe spécifiée au Par. 3-95 <i>Retard de rampe</i> , la référence effective suit une rampe d'accélération/décélération selon ce temps de rampe. Le temps de rampe est défini comme le temps qu'il faut pour régler la référence grâce à la dimension de pas spécifiée au Par. 3-90 <i>Dimension de pas</i> .

3-92 Restauration de puissance		
Option:	Fonction:	
[0] *	Inactif	Réinitialise la référence du potentiomètre à 0 % après la mise sous tension.
[1]	Actif	Restaure la référence du potentiomètre la plus récente lors de la mise sous tension.

3-93 Limite maximale		
Range:	Fonction:	
100 %*	[-200 - 200 %]	Définir la valeur maximale autorisée pour la référence résultante. Cela est recommandé si le potentiomètre est destiné à ajuster précisément la référence résultante.

3-94 Limite minimale		
Range:	Fonction:	
-100 %*	[-200 - 200 %]	Définir la valeur minimale autorisée pour la référence résultante. Cela est recommandé si le potentiomètre digital est destiné à ajuster précisément la référence résultante.

3-95 Retard de rampe		
Range:	Fonction:	
Dépend de l'application*	[Selon l'application]	Entrer le retard souhaité à partir de l'activation de la fonction du potentiomètre digital jusqu'à ce que le variateur ne commence à accélérer jusqu'à la référence. Avec un retard de 0 ms, la réf. commence à monter dès que AUGMENTER/DIMINUER est activé. Voir aussi Par. 3-91 <i>Temps de rampe</i> .

3.6 Paramètres : 4-** Limites/avertis.

3.6.1 4-1* Limites moteur

Définir les limites de couple, courant et vitesse du moteur ainsi que la réaction du variateur de fréquence lorsque les limites sont dépassées.

Une limite peut générer un message sur l'affichage. Un avertissement génère toujours un message sur l'affichage ou le bus de terrain. Une fonction de surveillance peut entraîner un avertissement ou une alarme qui provoque l'arrêt du variateur de fréquence et l'apparition d'un message d'alarme.

4-10 Direction vit. moteur		
Option:	Fonction:	
		Sélectionner le ou les sens de vitesse du moteur souhaités. Utiliser ce par. pour éviter une inversion non souhaitée. Lorsque le Par. 1-00 <i>Mode Config.</i> est réglé sur <i>Process</i> [3], le Par. 4-10 <i>Direction vit. moteur</i> est réglé par défaut sur <i>Sens hor.</i> [0]. Le réglage du Par. 4-10 <i>Direction vit. moteur</i> ne limite pas les options pour le réglage du par. Par. 4-13 <i>Vit. mot., limite supér. [tr/min]</i> . Ce paramètre ne peut pas être réglé lorsque le moteur est en marche.
[0] *	Sens hor.	La référence est réglée sur la rotation en sens horaire. L'entrée d'inversion (borne 19 par défaut) doit être ouverte.
[1]	Sens anti-horaire	La référence est réglée sur la rotation en sens antihoraire. L'entrée d'inversion (borne 19 par défaut) doit être fermée. Si l'inversion est nécessaire lorsque l'entrée d'inversion est ouverte, le sens du moteur peut être modifié au Par. 1-06 <i>Clockwise Direction</i> .
[2]	Les deux directions	Permet au moteur de tourner dans les deux sens.

4-11 Vit. mot., limite infér. [tr/min]

Range:	Fonction:	
Dépend de l'application*	[Selon l'application]	Entrer la limite min. pour la vit. du moteur. Cette limite peut être réglée pour correspondre à la vitesse minimale du moteur recommandée par le fabricant. La limite inférieure de la vitesse du moteur ne doit pas dépasser le réglage au Par. 4-13 <i>Vit. mot., limite supér. [tr/min]</i> .

4-12 Vitesse moteur limite basse [Hz]

Range:	Fonction:	
Dépend de l'application*	[Selon l'application]	Entrer la limite min. pour la vit. du moteur. Peut être réglée pour correspondre à la fréquence de sortie minimale de l'arbre moteur. La limite inférieure de la vitesse du moteur ne doit pas dépasser le réglage au Par. 4-14 <i>Vitesse moteur limite haute [Hz]</i> .

4-13 Vit. mot., limite supér. [tr/min]

Range:	Fonction:	
Dépend de l'application*	[Selon l'application]	Entrer la limite maximale pour la vitesse du moteur. Cette limite peut être réglée pour correspondre à la vitesse maximale du moteur recommandée par le fabricant. La vitesse maximale du moteur doit être supérieure au réglage du Par. 4-11 <i>Vit. mot., limite infér. [tr/min]</i> .

REMARQUE!

La fréquence de sortie maximale ne doit pas dépasser 10 % de la fréquence de commutation de l'onduleur (Par. 14-01 *Fréq. commut.*).

4-14 Vitesse moteur limite haute [Hz]

Range:	Fonction:	
Dépend de l'application*	[Selon l'application]	Entrer la limite maximale pour la vitesse du moteur. La vitesse maximale du moteur peut être définie pour correspondre à la valeur maximale de l'arbre moteur recommandée par le fabricant. La vitesse maximale du moteur doit être supérieure au réglage du Par. 4-12 <i>Vitesse moteur limite basse [Hz]</i> . Seuls les Par. 4-11 <i>Vit. mot., limite infér. [tr/min]</i> ou Par. 4-12 <i>Vitesse moteur limite basse [Hz]</i> s'affichent en fonction d'autres paramètres du menu principal et selon les réglages par défaut liés à la situation géographique.

REMARQUE!

La fréquence de sortie maximale ne doit pas dépasser 10 % de la fréquence de commutation de l'onduleur (Par. 14-01 *Fréq. commut.*).

4-16 Mode moteur limite couple

Range:	Fonction:	
Dépend de l'application*	[Selon l'application]	Cette fonction limite le couple sur l'arbre afin de protéger l'installation mécanique. Une baisse de magnétisation du moteur est automatiquement compensée par une augmentation du courant pour maintenir la magnétisation du moteur.

REMARQUE!

Si le Par. 4-16 *Mode moteur limite couple* est modifié alors que le Par. 1-00 *Mode Config.* est réglé sur *Boucle ouverte vit.* [0], le Par. 1-66 *Courant min. à faible vitesse* est automatiquement ajusté.

REMARQUE!

La limite de couple réagit au couple effectif non filtré, y compris aux à-coups de couple. Il ne s'agit pas du couple indiqué par le LCP ou le bus de terrain, qui lui est un couple filtré.

4-17 Mode générateur limite couple		
Range:	Fonction:	
100.0 %*	[Application dependant]	Cette fonction limite le couple sur l'arbre afin de protéger l'installation mécanique. Une baisse de magnétisation du moteur est automatiquement compensée par une augmentation du courant pour maintenir la magnétisation du moteur.

REMARQUE!

La limite de couple réagit au couple effectif non filtré, y compris aux à-coups de couple. Il ne s'agit pas du couple indiqué par le LCP ou le bus de terrain, qui lui est un couple filtré.

4-18 Limite courant		
Option:	Fonction:	
[160.0 %]	0,0 - limite variable %	Il s'agit d'une véritable fonction de limite de courant qui se poursuit dans la plage hypersynchrone, cependant, en raison du shuntage des inducteurs, le couple moteur baisse en conséquence à la limite du courant, lorsque la tension cesse d'augmenter au-dessus de la vitesse synchronisée du moteur.

4-19 Frq.sort.lim.hte		
Range:	Fonction:	
132.0 Hz*	[1.0 - 1000.0 Hz]	Applique une limite ultime sur la fréquence de sortie afin d'améliorer la sécurité de l'application lorsqu'une vitesse excessive accidentelle doit être évitée. Cette limite est ultime dans toutes les configurations (indépendamment du réglage du Par. 1-00 <i>Mode Config.</i>).

REMARQUE!

La fréquence de sortie maximale ne doit pas dépasser 10 % de la fréquence de commutation de l'onduleur (Par. 14-01 *Fréq. commut.*).

Le Par. 4-19 *Frq.sort.lim.hte* ne peut pas être réglé lorsque le moteur est en marche.

4-20 Source facteur limite de couple		
Option:	Fonction:	
		Sélectionner une entrée analogique pour mettre à l'échelle les réglages des Par. 4-16 <i>Mode moteur limite couple</i> et Par. 4-17 <i>Mode générateur limite couple</i> de 0 à 100 % (ou vice versa). Les niveaux de signal correspondant à 0 % et 100 % sont définis dans la mise à l'échelle de l'entrée analogique, p. ex. groupe de par. 6-1*. Ce paramètre n'est actif que lorsque le Par. 1-00 <i>Mode Config.</i> est sur <i>Boucle ouverte vit.</i> ou <i>Boucle fermée vit.</i>
[0] *	Pas de fonction	
[2]	Entrée ANA 53	
[4]	Entrée ANA 53 inv	
[6]	Entrée ANA 54	
[8]	Entrée ANA 54 inv	
[10]	Entrée ANA X30-11	
[12]	EntréeANAX30-11inv	
[14]	Entrée ANA X30-12	
[16]	EntréeANAX30-12inv	

4-21 Source facteur vitesse limite		
Option:	Fonction:	
		Sélectionner une entrée analogique pour mettre à l'échelle les réglages du par. 4-19 de 0 à 100 % (ou vice versa). Les niveaux de signal correspondant à 0 % et 100 % sont définis dans la mise à l'échelle de l'entrée analogique, p. ex. groupe par. 6-1*. Ce paramètre n'est actif que lorsque le par. 1-00 <i>Mode Config.</i> est sur <i>Process.</i>
[0] *	Pas de fonction	
[2]	Entrée ANA 53	
[4]	Entrée ANA 53 inv	
[6]	Entrée ANA 54	
[8]	Entrée ANA 54 inv	
[10]	Entrée ANA X30-11	
[12]	EntréeANAX30-11inv	
[14]	Entrée ANA X30-12	
[16]	EntréeANAX30-12inv	

3.6.2 4-3* Surv. retour mot.

Ce groupe de par. comprend la surveillance et l'utilisation des dispositifs de retour du moteur comme les codeurs, résolveurs, etc.

4-30 Fonction perte signal de retour moteur		
Option:	Fonction:	
		Sélectionner la réaction du variateur en cas de détection d'une défaillance du signal de retour. L'action sélectionnée doit avoir lieu si le signal de retour diffère de la vitesse de sortie, dont la plage est spécifiée au Par. 4-31 <i>Erreur vitesse signal de retour moteur</i> , pendant sa temporisation, elle-même définie au Par. 4-32 <i>Fonction tempo. signal de retour moteur</i> .
[0]	Désactivé	
[1]	Avertissement	
[2] *	Alarme	
[3]	Jogging	
[4]	Gel sortie	
[5]	Vitesse max.	
[6]	Aller à boucl.ouvert	
[7]	Sélect.proc.1	
[8]	Sélect.proc.2	
[9]	Sélect.proc.3	
[10]	Sélect.proc.4	
[11]	Arrêt avec alarme	

4-31 Erreur vitesse signal de retour moteur		
Range:	Fonction:	
300 RPM*	[1 - 600 RPM]	Sélectionner l'erreur de traînée maximale autorisée en vitesse à partir de la vitesse de sortie de l'arbre mécanique calculée et effective.

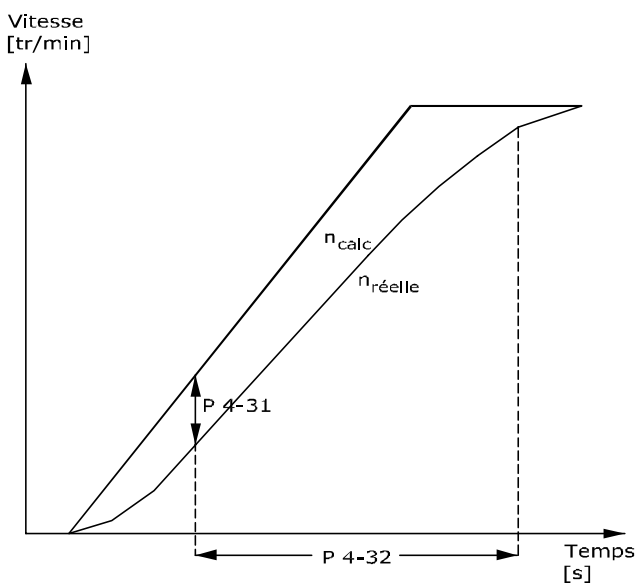

130BA221.10

4-32 Fonction tempo. signal de retour moteur		
Range:	Fonction:	
0.05 s*	[0.00 - 60.00 s]	Régler la valeur de temporisation autorisant le dépassement de l'erreur de vitesse définie au Par. 4-31 <i>Erreur vitesse signal de retour moteur</i> .

4-34 Fonction err. traînée		
Option:	Fonction:	
		Sélectionner la réaction du variateur en cas de détection d'une erreur de traînée. Boucle fermée : l'erreur de traînée est mesurée entre la sortie du générateur de rampe et le retour vitesse (filtré). Boucle ouverte : l'erreur de traînée est mesurée entre la sortie du générateur de rampe (compensé pour le glissement) et la fréquence transmise au moteur (16-13). La réaction est exécutée si la différence mesurée est supérieure à celle spécifiée au par. 4-35 pour le temps indiqué au par 4-36. Une erreur de traînée en boucle fermée n'implique pas nécessairement un problème avec le signal de retour. Cette erreur peut provenir d'une limite de couple à des charges trop importantes.
[0] *	Inactif	
[1]	Avertissement	
[2]	Alarme	
[3]	Alarme après arrêt	

4-35 Erreur de traînée		
Range:	Fonction:	
10 RPM*	[1 - 600 RPM]	Entrer l'erreur de vit. max. autorisée entre la vit. du moteur et la sortie de la rampe non active. Boucle ouverte : la vit. du moteur est estimée, boucle fermée : vit. correspond au retour du codeur/résolveur.

4-36 Tempo erreur de traînée		
Range:	Fonction:	
1.00 s*	[0.00 - 60.00 s]	Entrer la durée de temporisation pendant laquelle une erreur supérieure à la valeur définie au Par. 4-35 <i>Erreur de traînée</i> est autorisée.

4-37 Erreur de traînée pendant la rampe		
Range:		Fonction:
100 RPM*	[1 - 600 RPM]	Entrer l'erreur de vit. max. autorisée entre la vit. du moteur et la sortie de la rampe active. Boucle ouverte : la vit. du moteur est estimée, boucle fermée : vit. correspond au retour du codeur/ résolveur.

4-38 Tempo err. traînée rampe		
Range:		Fonction:
1.00 s*	[0.00 - 60.00 s]	Entrer la durée de temporisation pendant laquelle une erreur supérieure à la valeur définie au Par. 4-37 <i>Erreur de traînée pendant la rampe</i> pendant la rampe est autorisée.

4-39 Erreur de traînée après tempo rampe		
Range:		Fonction:
5.00 s*	[0.00 - 60.00 s]	Entrer la période de temporisation après la rampe lorsque les Par. 4-37 <i>Erreur de traînée pendant la rampe</i> et Par. 4-38 <i>Tempo err. traînée rampe</i> sont encore actifs.

3.6.3 4-5* Avertissements réglables

Utiliser ces paramètres pour ajuster les limites d'avertissement pour le courant, la vitesse, la référence et le signal de retour. Les avertissements affichés sur l'écran peuvent être programmés comme sortie ou envoyés via un bus série.

Les avertissements sont affichés sur l'écran, la sortie programmée ou le bus en série.

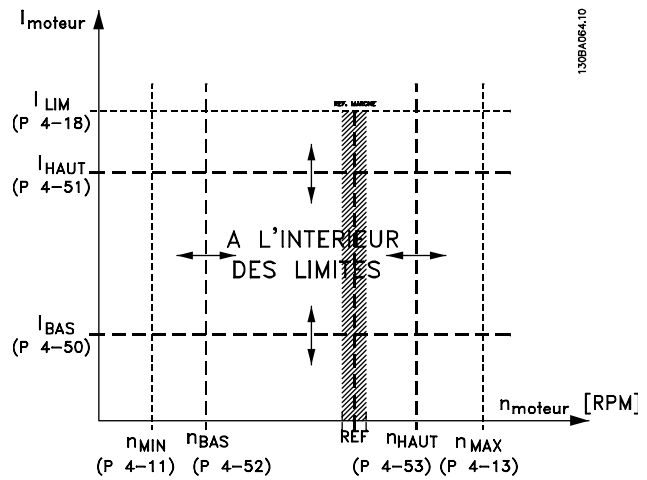

4-50 Avertis. courant bas		
Range:		Fonction:
0.00 A*	[Application dépendant]	Entrer la valeur I_{BAS} . Lorsque le courant moteur tombe en dessous de cette limite, <i>Courant bas</i> apparaît. Possible de programmer les sorties pour obtenir un signal d'état à la borne 27 ou 29 (FC 302 uniquement), ainsi qu'à la sortie relais 01 ou 02 (FC 302 uniquement). Se reporter au schéma de cette section.

4-51 Avertis. courant haut		
Option:	Fonction:	
[Par. 16-37 I_{maxVLT} A] *	Par. 4-50 <i>Avertis. courant bas</i> - Par. 16-37 I_{maxVLT} A	Entrer la valeur I_{HAUT} . Lorsque le courant moteur dépasse cette limite, <i>Courant haut</i> apparaît. Possible de programmer les sorties pour obtenir un signal d'état à la borne 27 ou 29 (FC 302 uniquement), ainsi qu'à la sortie relais 01 ou 02 (FC 302 uniquement). Se reporter au schéma de cette section.

4-52 Avertis. vitesse basse		
Range:		Fonction:
0 RPM*	[Application dépendant]	Entrer la valeur n_{BAS} . Lorsque la vitesse du moteur dépasse cette limite, <i>Vit. basse</i> apparaît. Possible de programmer les sorties pour obtenir un signal d'état à la borne 27 ou 29 (FC 302 uniquement),

4-52 Avertis. vitesse basse		
Range:	Fonction:	
		ainsi qu'à la sortie relais 01 ou 02 (FC 302 uniquement).

4-53 Avertis. vitesse haute		
Range:	Fonction:	
Dépend de l'application*	[Selon l'application]	Entrer la valeur nHAUT. Lorsque la vitesse du moteur dépasse cette limite, <i>Vit. haute</i> apparaît. Possible de programmer les sorties pour obtenir un signal d'état à la borne 27 ou 29 (FC 302 uniquement), ainsi qu'à la sortie relais 01 ou 02 (FC 302 uniquement). Programmer la limite supérieure du signal de la vitesse du moteur, nHAUT, dans la plage de fonctionnement normal du variateur de fréquence. Se reporter au schéma de cette section.

4-54 Avertis. référence basse		
Range:	Fonction:	
-999999.999*	[Application dépendant]	Entrer la limite inférieure de référence. Lorsque la référence effective tombe au-dessous de cette limite, l'affichage indique Réf basse. Possible de programmer les sorties pour obtenir un signal d'état à la borne 27 ou 29 (FC 302 uniquement), ainsi qu'à la sortie relais 01 ou 02 (FC 302 uniquement).

4-55 Avertis. référence haute		
Range:	Fonction:	
999999.999*	[Application dépendant]	Entrer la limite supérieure de référence. Lorsque la réf. effective dépasse cette limite, Réf haute apparaît. Possible de programmer les sorties pour obtenir un signal d'état à la borne 27 ou 29 (FC 302 uniquement), ainsi qu'à la sortie relais 01 ou 02 (FC 302 uniquement).

4-56 Avertis. retour bas		
Range:	Fonction:	
-999999.999 Reference-FeedbackUnit*	[Application dépendant]	Entrer la limite inférieure du signal de retour. Lorsque le signal tombe en dessous de cette limite, Retour bas apparaît. Possible de programmer les sorties pour obtenir un signal d'état à la borne 27 ou 29 (FC 302 uniquement), ainsi qu'à la sortie relais 01 ou 02 (FC 302 uniquement).

4-57 Avertis. retour haut		
Range:	Fonction:	
999999.999 Reference-FeedbackUnit*	[Application dépendant]	Entrer la limite supérieure du signal de retour. Lorsque le signal dépasse cette limite, Retour haut apparaît. Possible de programmer les sorties pour obtenir un signal d'état à la borne 27 ou 29 (FC 302 uniquement), ainsi qu'à la sortie relais 01 ou 02 (FC 302 uniquement).

4-58 Surv. phase mot.		
Affiche une alarme en cas d'absence de phase moteur (alarme 30, 31 ou 32). Sélectionner Désactivé pour n'afficher aucune alarme d'absence de phase moteur. Il est vivement recommandé de choisir un réglage actif pour éviter d'endommager le moteur.		
Option:		Fonction:
[0]	Désactivé	Aucune alarme ne s'affiche en cas d'absence de phase moteur.
[1]	Alarme 100 ms	Disjoncte après 100 ms. Sélectionner 100 ms pour une détection rapide de phase moteur manquante.
[2]	Alarme 1000 ms	Disjoncte après 1000 ms. Choisir 1000 ms pour une détection lente de phase moteur manquante.
[3]	Trip 100ms 3ph detec.	

REMARQUE!

Ce paramètre ne peut pas être réglé lorsque le moteur est en marche.

3.6.4 4-6* Bypass vit.

Ne pas utiliser certaines fréq. ou vit. de sortie afin d'éviter des problèmes de résonance mécaniques sur certains systèmes. Un max. de 4 plages de fréquence ou vitesse peut être écarté.

4-60 Bypass vitesse de [tr/mn]

Range:		Fonction:
Dépend de l'application*	[Selon l'application]	Certains systèmes imposent de ne pas utiliser certaines fréquences de sortie afin d'éviter des problèmes de résonance mécaniques. Entrer les limites inférieures des fréquences à éviter.

4-61 Bypass vitesse de [Hz]

Range:		Fonction:
Dépend de l'application*	[Selon l'application]	Certains systèmes imposent de ne pas utiliser certaines fréquences de sortie afin d'éviter des problèmes de résonance mécaniques. Entrer les limites inférieures des fréquences à éviter.

4-62 Bypass vitesse à [tr/mn]

Range:		Fonction:
Dépend de l'application*	[Selon l'application]	Certains systèmes imposent de ne pas utiliser certaines fréquences de sortie afin d'éviter des problèmes de résonance mécaniques. Entrer les limites supérieures des fréquences à éviter.

4-63 Bypass vitesse à [Hz]

Range:		Fonction:
Dépend de l'application*	[Selon l'application]	Certains systèmes imposent de ne pas utiliser certaines fréquences de sortie afin d'éviter des problèmes de résonance mécaniques. Entrer les limites supérieures des fréquences à éviter.

3.7 Paramètres : 5-** E/S Digitale

3.7.1 5-0* Mode E/S digitales

Paramètres de configuration de l'entrée et de la sortie à l'aide de NPN et de PNP.

Ces paramètres ne peuvent pas être réglés lorsque le moteur est en marche.

5-00 Mode E/S digital		
Option:	Fonction:	
		Les entrées et les sorties digitales sont pré-programmables pour fonctionner en PNP ou NPN.
[0] *	PNP	Action sur les impulsions directionnelles positives (↑). Systèmes PNP ramenés à GND.
[1]	NPN	Action sur les impulsions directionnelles négatives (↓). Les systèmes NPN sont réglés sur +24 V (interne au variateur de fréquence).

REMARQUE!

Une fois que ce paramètre a été modifié, il doit être activé par un cycle de mise hors/sous tension.

5-01 Mode born.27		
Option:	Fonction:	
[0] *	Entrée	Définit la borne 27 comme une entrée digitale.
[1]	Sortie	Définit la borne 27 comme une sortie digitale.

5-02 Mode born.29		
Option:	Fonction:	
[0] *	Entrée	Définit la borne 29 comme une entrée digitale.
[1]	Sortie	Définit la borne 29 comme une sortie digitale.

Ce par. n'est disponible que pour le FC 302.

3.7.2 5-1* Entrées digitales

Les entrées digitales permettent de sélectionner diverses fonctions du variateur de fréquence. Toutes les entrées digitales peuvent assumer les fonctions suivantes :

Fonction d'entrée digitale	Sélectionner	Borne
Inactif	[0]	Toutes *bornes 32, 33
Reset	[1]	Toutes
Lâchage	[2]	Toutes *borne 27
Roue libre NF	[3]	Toutes
Arrêt rapide NF	[4]	Toutes
Frein NF-CC	[5]	Toutes
Arrêt	[6]	Toutes
Démarrage	[8]	Toutes *borne 18
Impulsion démarrage	[9]	Toutes
Inversion	[10]	Toutes *borne 19

Démarrage avec inv.	[11]	Toutes
Marche sens hor.	[12]	Toutes
Marche sens antihor.	[13]	Toutes
Jogging	[14]	Toutes *borne 29
Réf. prédéfinie active	[15]	Toutes
Réf prédéfinie bit 0	[16]	Toutes
Réf prédéfinie bit 1	[17]	Toutes
Réf prédéfinie bit 2	[18]	Toutes
Gel référence	[19]	Toutes
Gel sortie	[20]	Toutes
Accélération	[21]	Toutes
Décélération	[22]	Toutes
Sélect.proc.bit 0	[23]	Toutes
Sélect.proc.bit 1	[24]	Toutes
Arrêt précis NF	[26]	18, 19
Démar./Stop préc.	[27]	18, 19
Rattrapage	[28]	Toutes
Ralenti.	[29]	Toutes
Entrée compteur	[30]	29, 33
Entrée impulsions déclenchée par front d'impulsion	[31]	29, 33
Entrée impulsions selon le temps	[32]	29, 33
Bit rampe 0	[34]	Toutes
Bit rampe 1	[35]	Toutes
Panne secteur	[36]	Toutes
Dém. précis impuls.	[40]	18, 19
Arrêt précis NF imp.	[41]	18, 19
Augmenter pot. dig.	[55]	Toutes
Diminuer pot. dig.	[56]	Toutes
Effacer pot. dig.	[57]	Toutes
Pot.dig. levage	[58]	Toutes
Compteur A (augm.)	[60]	29, 33
Compteur A (dimin.)	[61]	29, 33
Reset compteur A	[62]	Toutes
Compteur B (augm.)	[63]	29, 33
Compteur B (dimin.)	[64]	29, 33
Reset compteur B	[65]	Toutes
Retour frein méca.	[70]	Toutes
Retour frein méca. inv.	[71]	Toutes
Inversion erreur PID	[72]	Toutes
Reset facteur I PID	[73]	Toutes
Activ. PID	[74]	Toutes
Carte PTC 1	[80]	Toutes

Les bornes standard du FC 300 sont 18, 19, 27, 29, 32 et 33. Les bornes du MCB 101 sont X30/2, X30/3 et X30/4.

La borne 29 fonctionne comme une sortie uniquement dans le FC 302.

Les fonctions réservées à une seule entrée digitale sont indiquées dans le paramètre correspondant.

Toutes les entrées digitales peuvent être programmées sur les fonctions suivantes :

[0]	Inactif	Pas de réaction aux signaux transmis à la borne.
[1]	Reset	Réinitialise le variateur de fréquence après une ALARME. Toutes les alarmes ne peuvent donner lieu à une réinitialisation.
[2]	Lâchage	(Entrée digitale par défaut 27) : arrêt en roue libre, entrée inversée (NF). Le variateur de fréquence laisse le moteur en mode libre. Logique 0 => arrêt en roue libre.
[3]	Roue libre NF	Reset et arrêt en roue libre, entrée inversée (NF). Laisse le moteur en fonctionnement libre, puis le variateur est réinitialisé. Logique 0 => arrêt en roue libre et reset.
[4]	Arrêt rapide NF	Entrée inversée (NF). Génère un arrêt en fonction du temps de rampe de l'arrêt rapide au Par. 3-81 <i>Temps rampe arrêt rapide</i> . Lorsque le moteur est arrêté, l'arbre se trouve en fonctionnement libre. Logique 0 => arrêt rapide.
[5]	Frein NF-CC	Entrée inversée pour freinage par injection de courant continu (NF). Arrête le moteur par injection de courant CC durant un certain temps. Voir Par. 2-01 <i>Courant frein CC</i> à Par. 2-03 <i>Vitesse frein CC [tr/min]</i> . La fonction n'est active que lorsque la valeur du Par. 2-02 <i>Temps frein CC</i> diffère de 0. Logique 0 => freinage par injection de courant continu.
[6]	Arrêt	Fonction arrêt inversé. Génère une fonction d'arrêt lorsque la borne sélectionnée passe du niveau logique 1 à 0. L'arrêt est réalisé en fonction du temps de rampe sélectionné (Par. 3-42 <i>Temps décél. rampe 1</i> , Par. 3-52 <i>Temps décél. rampe 2</i> , Par. 3-62 <i>Temps décél. rampe 3</i> , Par. 3-72 <i>Temps décél. rampe 4</i>). REMARQUE! Lorsque le variateur atteint la limite de couple et qu'il a reçu un ordre d'arrêt, il risque de ne pas s'arrêter de lui-même. Pour garantir qu'il s'arrête, configurer une sortie digitale sur Limite couple & arrêt [27] et raccorder cette sortie à une entrée digitale configurée comme roue libre.
[8]	Démarrage	(Entrée digitale par défaut 18) : sélectionner Démarrage pour un ordre de démarrage/arrêt. Logique 1 = démarrage, logique 0 = arrêt.
[9]	Impulsion démarrage	Le moteur démarre si une impulsion est appliquée pendant au moins 2 ms. Il s'arrête si l'on active Arrêt NF.
[10]	Inversion	(Entrée digitale par défaut 19). Changer le sens de rotation de l'arbre moteur. Sélectionner logique 1 pour inverser. Le signal d'inversion change seulement le sens de rotation. Il n'active pas la fonction de démarrage. Sélectionner les deux sens au Par. 4-10 <i>Direction vit. moteur</i> . La

		fonction n'est pas active en boucle fermée de process.
[11]	Démarrage avec inv.	Utilisé pour le démarrage/arrêt et pour l'inversion sur le même fil. Aucun signal de démarrage n'est autorisé en même temps.
[12]	Marche sens hor.	Libère le mouvement antihoraire et autorise le sens horaire.
[13]	Marche sens antihor.	Libère le mouvement horaire et autorise le sens antihoraire.
[14]	Jogging	(Entrée digitale par défaut 29) : à utiliser pour activer la fréquence de jogging. Voir le Par. 3-11 <i>Fréq.Jog. [Hz]</i> .
[15]	Réf. prédéfinie active	Passes de référence externe à référence prédéfinie et inversement. Il va de soi que <i>Externe/prédéfinie</i> [1] a été sélectionné au Par. 3-04 <i>Fonction référence</i> . Niveau logique 0 = consigne externe active ; niveau logique 1 = l'une des huit références prédéfinies est active.
[16]	Réf prédéfinie bit 0	Les réf. prédéfinies 0, 1 et 2 permettent de choisir l'une des huit références prédéfinies, conformément au tableau ci-dessous.
[17]	Réf prédéfinie bit 1	Identique à Réf prédéfinie bit 0 [16].
[18]	Réf prédéfinie bit 2	Identique à Réf prédéfinie bit 0 [16].

Réf prédéfinie bit	2	1	0
Réf prédéfinie 0	0	0	0
Réf prédéfinie 1	0	0	1
Réf prédéfinie 2	0	1	0
Réf prédéfinie 3	0	1	1
Réf prédéfinie 4	1	0	0
Réf prédéfinie 5	1	0	1
Réf prédéfinie 6	1	1	0
Réf prédéfinie 7	1	1	1

[19]	Gel référence	Gèle la référence effective qui sert de base et de condition préalable à la mise en œuvre des valeurs de compensation applicables à l'accélération et à la décélération. En cas d'utilisation de l'accélération/décélération, le changement de vitesse suit toujours la rampe 2 (Par. 3-51 <i>Temps d'accél. rampe 2</i> et Par. 3-52 <i>Temps décél. rampe 2</i>) dans la plage 0 - Par. 3-03 <i>Réf. max.</i> .
[20]	Gel sortie	Gèle la fréquence effective du moteur (Hz) qui sert alors de base et de condition préalable à la mise en œuvre de l'accélération et de la décélération. En cas d'utilisation de l'accélération/décélération, le changement de vitesse suit toujours la rampe 2 (Par. 3-51 <i>Temps d'accél. rampe 2</i> et Par. 3-52 <i>Temps décél. rampe 2</i>) dans la plage 0 - Par. 1-23 <i>Fréq. moteur</i> .

		REMARQUE! Lorsque Gel sortie est actif, il n'est pas possible d'arrêter le variateur de fréquence via un signal de démarrage [8] faible. Arrêter le variateur de fréquence via une borne programmée pour Lâchage [2] ou Roue libre NF.
[21]	Accélération	Sélectionner Accélération et Décélération si l'on souhaite les contrôler de manière numérique (potentiomètre moteur). Pour activer cette fonction, sélectionner Gel référence ou Gel sortie. Lorsqu'Accélération/décélération est activé pendant moins de 400 ms, la référence résultante augmente/diminue de 0,1 %. Lorsqu'Accélération/décélération est activé pendant plus de 400 ms, la référence résultante suivra le réglage du paramètre de rampe d'accélération/décélération 3-x1/ 3-x2.

	Arrêt	Rattrapage
Vitesse stable	0	0
Réduire de (en %)	1	0
Augmenter de (en %)	0	1
Réduire de (en %)	1	1

[22]	Décélération	Identique à Accélération [21].
[23]	Sélect.proc.bit 0	Sélectionner Sélect.proc.bit 0 et Sélect.proc.bit 1 pour choisir l'un des quatre process. Régler le Par. 0-10 <i>Process actuel</i> sur Multi process.
[24]	Sélect.proc.bit 1	(Entrée digitale par défaut 32) : identique à Sélect.proc.bit 0 [23].
[26]	Arrêt précis NF	Prolonge le signal d'arrêt pour donner un arrêt précis indépendant de la vitesse. Envoie un signal d'arrêt inversé lorsque la fonction d'arrêt précis est activée au Par. 1-83 <i>Fonction de stop précis</i> . La fonction d'arrêt précis inversé est disponible pour les bornes 18 ou 19.
[27]	Démar./Stop préc.	À utiliser lorsque Stop précis rampe [0] est sélectionné au Par. 1-83 <i>Fonction de stop précis</i> . <p>130B4220.10</p> <p>Vitesse [rpm] (10/160, 1Hz) Vitesse max. P. 4-13 Vitesse cible arbre moteur Signal démarrage Borne 18 (0) (P 5-10) Stop précis Borne 19 (26) (P 5-11) A = B = C Pente de la rampe compensée Temps</p>
[28]	Rattrapage	Augmente la valeur de référence par pourcentage (relative) définie au Par. 3-12 <i>Rattrap/ralentiss</i> .
[29]	Ralentis.	Réduit la valeur de référence par pourcentage (relative) définie au Par. 3-12 <i>Rattrap/ralentiss</i> .
[30]	Entrée compteur	La fonction d'arrêt précis au Par. 1-83 <i>Fonction de stop précis</i> agit comme Stop compteur ou compensé avec ou sans

		reset. La valeur du compteur doit être définie au Par. 1-84 <i>Valeur compteur stop précis</i> .															
[31]	Décl. front d'imp.	L'entrée impulsions déclenchée par front d'impulsion compte le nombre de flancs d'impulsion par temps d'échantillonnage. Ceci donne une résolution plus élevée à haute fréquence mais ce n'est pas aussi précis à basse fréquence. Utiliser ce principe d'impulsion pour les codeurs à très basse résolution (p. ex. 30 ppr). <p>Pulse Sample time 130BB463.10</p>															
[32]	Impulsion selon le temps	L'entrée impulsion selon le temps mesure la durée entre les flancs. Cela donne une résolution plus élevée à basse fréquence mais ce n'est pas aussi précis à haute fréquence. Ce principe présente une fréquence de coupure qui le rend inadapté pour les codeurs à très basses résolutions (p. ex. 30 ppr) à faibles vitesses. <p>Speed [rpm] Speed [rpm] a Time[sec] b Time[sec] 130BB462.10</p> <p>a : résolution de codeur très basse b : résolution de codeur standard</p> <p>Pulse Timer Sample time Time counter Time Start Read Timer: 20 timer tides Read Timer: 20 timer tides 130BB464.10</p>															
[34]	Bit rampe 0	Permet de choisir l'une des 4 rampes disponibles, conformément au tableau ci-dessous.															
[35]	Bit rampe 1	Identique que pour le Bit rampe 0.															
<table border="1"> <thead> <tr> <th>Bit rampe prédéfini</th> <th>1</th> <th>0</th> </tr> </thead> <tbody> <tr> <td>Rampe 1</td> <td>0</td> <td>0</td> </tr> <tr> <td>Rampe 2</td> <td>0</td> <td>1</td> </tr> <tr> <td>Rampe 3</td> <td>1</td> <td>0</td> </tr> <tr> <td>Rampe 4</td> <td>1</td> <td>1</td> </tr> </tbody> </table>			Bit rampe prédéfini	1	0	Rampe 1	0	0	Rampe 2	0	1	Rampe 3	1	0	Rampe 4	1	1
Bit rampe prédéfini	1	0															
Rampe 1	0	0															
Rampe 2	0	1															
Rampe 3	1	0															
Rampe 4	1	1															
[36]	Panne secteur	Active le Par. 14-10 <i>Panne secteur</i> . Panne secteur est actif en cas de niveau logique 0.															
[41]	Arrêt précis NF imp.	Envoie un signal d'impulsion d'arrêt lorsque la fonction d'arrêt précis est activée au Par. 1-83 <i>Fonction de stop précis</i> . La fonction d'impulsions d'arrêt précis NF est disponible pour les bornes 18 ou 19.															

[55]	Augmenter pot. dig.	Signal d'AUGMENTATION transmis vers la fonction Potentiomètre digital décrite dans le groupe de par. 3-9*.
[56]	Diminuer pot. dig.	Signal de DIMINUTION transmis vers la fonction Potentiomètre digital décrite dans le groupe de par. 3-9*.
[57]	Effacer pot. dig.	Efface la référence du potentiomètre digital décrite dans le groupe de par. 3-9*.
[60]	Compteur A	(Borne 29 ou 33 uniquement) entrée servant à l'incrémentement du compteur SLC.
[61]	Compteur A	(Borne 29 ou 33 uniquement) entrée servant à la décrémentation du compteur SLC.
[62]	Reset compteur A	Entrée servant à la réinitialisation du compteur A.
[63]	Compteur B	(Borne 29 ou 33 uniquement) entrée servant à l'incrémentement du compteur SLC.
[64]	Compteur B	(Borne 29 ou 33 uniquement) entrée servant à la décrémentation du compteur SLC.
[65]	Reset compteur B	Entrée servant à la réinitialisation du compteur B.
[70]	Retour frein méca.	Retour de frein pour les applications de levage : Régler le Par. 1-01 <i>Principe Contrôle Moteur</i> sur [3] <i>Flux retour codeur</i> ; régler le Par. 1-72 <i>Fonction au démar.</i> sur [6] <i>Déclcht frein levage</i> .
[71]	Retour frein méca. inv.	Retour de frein inversé pour les applications de levage.
[72]	Inversion erreur PID	Si l'option est activée, elle inverse l'erreur résultante du contrôleur PID de process. Disponible uniquement si Mode Config. est réglé sur Bobin. enroul. surface, Boucl.ouv. vit. PID ét. ou Boucl.ferm.vit.PID ét.
[73]	Reset facteur I PID	Si l'option est activée, elle réinitialise le facteur I du contrôleur PID de process. Équivalent à Par. 7-40 <i>PID proc./Reset facteur I</i> . Disponible uniquement si Mode Config. est réglé sur Bobin. enroul. surface, Boucl.ouv. vit. PID ét. ou Boucl.ferm.vit.PID ét.
[74]	Activ. PID	Si l'option est activée, elle active le contrôleur PID de process étendu. Équivalent à Par. 7-50 <i>PID proc./PID étendu</i> . Disponible uniquement si Mode Config. est réglé sur Boucl.ouv. vit. PID ét. ou Boucl.ferm.vit.PID ét.
[80]	Carte PTC 1	Toutes les entrées digitales peuvent être réglées sur Carte PTC 1 [80]. Cependant, une seule entrée digitale doit être réglée sur ce choix.

5-10 E.digit.born.18
Option: Fonction:

[8] *	Démarrage	Les fonctions sont décrites au point 5-1* <i>Entrées digitales</i> .
-------	-----------	--

5-11 E.digit.born.19
Option: Fonction:

[10] *	Inversion	Les fonctions sont décrites au point 5-1* <i>Entrées digitales</i> .
--------	-----------	--

5-12 E.digit.born.27
Option: Fonction:

[2] *	Lâchage	Les fonctions sont décrites au point 5-1* <i>Entrées digitales</i> .
-------	---------	--

5-13 E.digit.born.29
Option: Fonction:

		Sélectionner fonct. dans gamme d'entrées digit. disponible et parmi les options suppl. [60], [61], [63] et [64]. Compteurs utilisés dans les fonctions du contrôleur logique avancé.Ce paramètre n'est disponible que pour le FC 302.
[14] *	Jogging	Les fonctions sont décrites au point 5-1* <i>Entrées digitales</i> .

5-14 E.digit.born.32
Option: Fonction:

		Sélectionner fonct. dans gamme d'entrées digit. disponible et parmi les options suppl. [60], [61], [63] et [64]. Compteurs utilisés dans les fonctions du contrôleur logique avancé.
[0] *	Inactif	Les fonctions sont décrites au point 5-1* <i>Entrées digitales</i> .

5-15 E.digit.born.33
Option: Fonction:

		Sélectionner fonct. dans gamme d'entrées digit. disponible et parmi les options suppl. [60], [61], [63] et [64]. Compteurs utilisés dans les fonctions du contrôleur logique avancé.
[0] *	Inactif	Les fonctions sont décrites au point 5-1* <i>Entrées digitales</i> .

5-16 E.digit.born. X30/2
Option: Fonction:

[0] *	Inactif	Ce paramètre est actif lorsque le module d'option MCB 101 est installé sur le variateur de fréquence. Les fonctions sont décrites au point 5-1* <i>Entrées digitales</i> .
-------	---------	--

5-17 E.digit.born. X30/3
Option: Fonction:

[0] *	Inactif	Ce paramètre est actif lorsque le module d'option MCB 101 est installé sur le variateur de fréquence. Les fonctions sont décrites au point 5-1* <i>Entrées digitales</i> .
-------	---------	--

5-18 E.digit.born. X30/4
Option: Fonction:

[0] *	Inactif	Ce paramètre est actif lorsque le module d'option MCB 101 est installé sur le variateur de fréquence. Les fonctions sont décrites au point 5-1* <i>Entrées digitales</i> .
-------	---------	--

5-19 Arrêt de sécurité borne 37		
Option:	Fonction:	
[1] *	Arrêt sécurité alarme	Met le variateur de fréquence en roue libre lorsque l'arrêt de sécurité est activé. Reset manuel depuis le LCP, les entrées digitales ou le bus de terrain.
[3]	Arrêt sécu avertiss.	Met le variateur en roue libre lorsque l'arrêt de sécurité est activé (borne 37 inactive). Lorsque le circuit d'arrêt de sécurité est rétabli, le variateur continuera sans reset manuel.
[4]	Alarme PTC 1	Met le variateur de fréquence en roue libre lorsque l'arrêt de sécurité est activé. Reset manuel depuis le LCP, les entrées digitales ou le bus de terrain. Le choix 4 n'est disponible que lorsque la carte thermistance PTC MCB 112 est connectée.
[5]	PTC 1 Warning	Met le variateur en roue libre lorsque l'arrêt de sécurité est activé (borne 37 inactive). Lorsque le circuit d'arrêt de sécurité est rétabli, le variateur continue sans reset manuel, à moins qu'une entrée digitale réglée sur Carte PTC 1 [80] ne soit toujours activée. Le choix 5 n'est disponible que lorsque la carte thermistance PTC MCB 112 est connectée.
[6]	PTC 1 & Relay A	Ce choix est utilisé lorsque l'option PTC est reliée à un bouton d'arrêt via un relais de sécurité à la borne 37. Met le variateur de fréquence en roue libre lorsque l'arrêt de sécurité est activé. Reset manuel depuis le LCP, les entrées digitales ou le bus de terrain. Le choix 6 n'est disponible que lorsque la carte thermistance PTC MCB 112 est connectée.
[7]	PTC 1 & Relay W	Ce choix est utilisé lorsque l'option PTC est reliée à un bouton d'arrêt via un relais de sécurité à la borne 37. Met le variateur en roue libre lorsque l'arrêt de sécurité est activé (borne 37 inactive). Lorsque le circuit d'arrêt de sécurité est rétabli, le variateur continue sans reset manuel, à moins qu'une entrée digitale réglée sur Carte PTC 1 [80] ne soit (toujours) activée. Le choix 7 n'est disponible que lorsque la carte thermistance PTC MCB 112 est connectée.
[8]	PTC 1 & relais A/W	Ce choix rend possible l'utilisation d'une combinaison d'alarme et d'avertissement. Le choix 8 n'est disponible que lorsque la carte thermistance PTC MCB 112 est connectée.
[9]	PTC 1 & relais W/A	Ce choix rend possible l'utilisation d'une combinaison d'alarme et d'avertissement. Le choix 9 n'est disponible que lorsque la carte thermistance PTC MCB 112 est connectée.

Les choix 4 à 9 ne sont disponibles que lorsque la carte thermistance PTC MCB 112 est connectée.

REMARQUE!

Lorsque Auto-reset/Avertissement est sélectionné, le variateur de fréquence passe en redémarrage automatique.

Vue d'ensemble des fonctions, alarmes et avertissements

Fonction	N°	PTC	Relais
Inactif	[0]	-	-
Alarme arrêt sécur.	[1]*	-	Arrêt de sécurité [A68]
Avert. arrêt sécurité	[3]	-	Arrêt de sécurité [W68]
Alarme PTC 1	[4]	Arrêt de sécurité PTC 1 [A71]	-
Avertis. PTC 1	[5]	Arrêt de sécurité PTC 1 [W71]	-
PTC 1 & relais A	[6]	Arrêt de sécurité PTC 1 [A71]	Arrêt de sécurité [A68]
PTC 1 & relais W	[7]	Arrêt de sécurité PTC 1 [W71]	Arrêt de sécurité [W68]
PTC 1 & relais A/ W	[8]	Arrêt de sécurité PTC 1 [A71]	Arrêt de sécurité [W68]
PTC 1 & relais W/A	[9]	Arrêt de sécurité PTC 1 [W71]	Arrêt de sécurité [A68]

W signifie avertissement et A alarme. Pour plus d'informations, voir Alarmes et avertissements au chapitre *Dépannage* du Manuel de configuration ou du Manuel d'utilisation.

Une panne dangereuse liée à l'arrêt de sécurité génère une alarme. Panne dangereuse [A72].

Se reporter au paragraphe *Description du mot d'alarme, du mot d'avertissement et du mot d'état élargi* dans le chapitre *Dépannage*.

5-20 E.digit.born. X46/1

Option: Fonction:

[0] *	Inactif	Ce paramètre est actif lorsque le module d'option MCB 113 est installé sur le variateur de fréquence. Les fonctions sont décrites au point 5-1* <i>Entrées digitales</i> .
-------	---------	--

5-21 E.digit.born. X46/3

Option: Fonction:

[0] *	Inactif	Ce paramètre est actif lorsque le module d'option MCB 113 est installé sur le variateur de fréquence. Les fonctions sont décrites au point 5-1* <i>Entrées digitales</i> .
-------	---------	--

5-22 E.digit.born. X46/5

Option: Fonction:

[0] *	Inactif	Ce paramètre est actif lorsque le module d'option MCB 113 est installé sur le variateur de fréquence. Les fonctions sont décrites au point 5-1* <i>Entrées digitales</i> .
-------	---------	--

5-23 E.digit.born. X46/7
Option: Fonction:

[0] *	Inactif	Ce paramètre est actif lorsque le module d'option MCB 113 est installé sur le variateur de fréquence. Les fonctions sont décrites au point 5-1* <i>Entrées digitales</i> .
-------	---------	--

5-24 E.digit.born. X46/9
Option: Fonction:

[0] *	Inactif	Ce paramètre est actif lorsque le module d'option MCB 113 est installé sur le variateur de fréquence. Les fonctions sont décrites au point 5-1* <i>Entrées digitales</i> .
-------	---------	--

5-25 E.digit.born. X46/11
Option: Fonction:

[0] *	Inactif	Ce paramètre est actif lorsque le module d'option MCB 113 est installé sur le variateur de fréquence. Les fonctions sont décrites au point 5-1* <i>Entrées digitales</i> .
-------	---------	--

5-26 E.digit.born. X46/13
Option: Fonction:

[0] *	Inactif	Ce paramètre est actif lorsque le module d'option MCB 113 est installé sur le variateur de fréquence. Les fonctions sont décrites au point 5-1* <i>Entrées digitales</i> .
-------	---------	--

3.7.3 5-3* Sorties digitales

Les 2 sorties digitales statiques sont communes aux bornes 27 et 29. Régler la fonction E/S de la borne 27 au Par. 5-01 *Mode born.27* et la fonction E/S de la borne 29 au Par. 5-02 *Mode born.29*. Ces paramètres ne peuvent pas être réglés lorsque le moteur est en marche.

[0]	Inactif	<i>Valeur par défaut de l'ensemble des sorties digitales et relais de sortie</i>
[1]	Comm.prete	La carte de commande est prête. P. ex. : signal de retour d'un variateur lorsque le circuit de commande est alimenté par un 24 V externe (MCB 107) et que la puissance principale vers le variateur n'est pas détectée.
[2]	Variateur prêt	Le variateur de fréquence est prêt à fonctionner et applique un signal d'alimentation sur la carte de commande.
[3]	Var.prêt en ctrl.dist.	Le variateur de fréquence est prêt à fonctionner et est en mode Auto On.
[4]	Prêt, pas d'avertis.	Appareil prêt au fonctionnement. Aucun ordre de démarrage ou d'arrêt n'a été donné (démarrage/désactivé). Aucun avertissement n'est actif.
[5]	VLT tourne	Le moteur fonctionne et le couple de l'arbre est présent.
[6]	Fonction./pas d'avert.	La fréquence de sortie est supérieure à la vitesse réglée au Par. 1-81 <i>Vit. min. pour fonct. à l'arrêt [tr/min]</i> . Le moteur fonctionne et il n'y a pas d'avertissements.

[7]	F.dans gam/pas avert	Le moteur fonctionne dans les plages de courant et de vitesse programmées aux Par. 4-50 <i>Avertis. courant bas</i> à Par. 4-53 <i>Avertis. vitesse haute</i> . Il n'y a pas d'avertissements.
[8]	F.sur réf/pas avert.	Le moteur fonctionne à la vitesse de référence. Pas d'avertissement.
[9]	Alarme	Une alarme active la sortie. Il n'y a pas d'avertissements.
[10]	Alarme ou avertis.	La sortie est activée par une alarme ou un avertissement.
[11]	À la limite du couple	La limite du couple définie au Par. 4-16 <i>Mode moteur limite couple</i> ou au Par. 4-17 <i>Mode générateur limite couple</i> est dépassée.
[12]	Hors gamme courant	Le courant du moteur est hors de la plage définie au Par. 4-18 <i>Limite courant</i> .
[13]	Inf. courant bas	Le courant du moteur est inférieur à la valeur définie au Par. 4-50 <i>Avertis. courant bas</i> .
[14]	Sup. courant haut	Le courant du moteur est supérieur à la valeur définie au Par. 4-51 <i>Avertis. courant haut</i> .
[15]	Hors plage de vitesse	La fréquence de sortie est en dehors de la plage de fréquence définie dans les Par. 4-52 <i>Avertis. vitesse basse</i> et Par. 4-53 <i>Avertis. vitesse haute</i> .
[16]	Vitesse inf. basse	La fréquence de sortie est inférieure à la valeur définie au Par. 4-52 <i>Avertis. vitesse basse</i> .
[17]	Vitesse sup. haute	La fréquence de sortie est supérieure à la valeur définie au Par. 4-53 <i>Avertis. vitesse haute</i> .
[18]	Hors gamme retour	Le signal de retour est hors de la gamme définie aux Par. 4-56 <i>Avertis.retour bas</i> et Par. 4-57 <i>Avertis.retour haut</i> .
[19]	Inf.retour bas	Le retour est au-dessous de la limite programmée au Par. 4-56 <i>Avertis.retour bas</i> .
[20]	Sup.retour haut	Le signal de retour est au-dessus de la limite programmée au Par. 4-57 <i>Avertis.retour haut</i> .
[21]	Avertis. thermiq.	L'avertissement thermique s'allume lorsque la limite de température est dépassée dans le moteur, le variateur de fréquence, la résistance de freinage ou la thermistance.
[22]	Prêt,ss avert.therm	Le variateur de fréquence est prêt à fonctionner et il n'y a pas d'avertissement de surtempérature.
[23]	Dist.Prêt,Pas Therm.	Le variateur de fréquence est prêt à fonctionner et est en mode Auto On. Il n'y a aucun avertissement de surtempérature.
[24]	Prt, tension OK	Le variateur de fréquence est prêt à fonctionner et la tension secteur se situe dans la plage spécifiée (voir chapitre

		<i>Spécifications générales</i> dans le Manuel de configuration).
[25]	Inversion	<i>Inversion. Logique 1</i> en cas de rotation horaire du moteur. Logique 0 en cas de rotation antihoraire du moteur. Si le moteur ne tourne pas, la sortie suit la référence.
[26]	Bus OK	Active un échange de données au niveau du port de communication série (absence de temporisation).
[27]	Limite couple & arrêt	À utiliser lors d'un arrêt en roue libre et en condition de limite de couple. Le signal a le niveau logique 0 si le variateur de fréquence, en limite de couple, a reçu un signal d'arrêt.
[28]	Frein ss avertis.	Le frein est actif et il n'y a pas d'avertissements.
[29]	Frein prêt sans déf.	Le frein est prêt à l'exploitation et il n'y a pas d'erreurs.
[30]	Défaut frein. (IGBT)	La sortie est de niveau logique 1 en cas de court-circuit de l'IGBT du frein. Cette fonction sert à protéger le variateur de fréquence en cas de panne des modules de freinage. Utiliser la sortie/le relais pour couper la tension secteur du variateur de fréquence.
[31]	Relais 123	Le relais est activé lorsque le mot de contrôle [0] a été sélectionné dans le groupe de par. 8-**.
[32]	Ctrl frein mécanique	Permet de piloter un frein mécanique externe, voir description dans le chapitre <i>Commande de frein mécanique</i> et le groupe de paramètres 2-2*.
[33]	Arrêt sécurité actif (FC 302 uniquement)	Indique que l'arrêt de sécurité de la borne 37 a été activé.
[40]	Hors plage réf.	Actif lorsque la vitesse effective est hors des réglages choisis aux Par. 4-52 <i>Avertis. vitesse basse</i> à Par. 4-55 <i>Avertis. référence haute</i> .
[41]	Inf. réf., bas	Actif lorsque la vitesse effective est inférieure au réglage de référence de la vitesse.
[42]	Sup. réf., haut	Actif lorsque la vitesse effective est supérieure au réglage de référence de la vitesse.
[43]	Limite PID étendu	
[45]	Ctrl bus	Contrôle la sortie via le bus. L'état de la sortie est défini au Par. 5-90 <i>Ctrl bus sortie dig.&relais</i> . L'état de la sortie est conservé en cas de temporisation du temps du bus.
[46]	Ctrl bus, 1 si tempo.	Contrôle la sortie via le bus. L'état de la sortie est défini au Par. 5-90 <i>Ctrl bus sortie dig.&relais</i> . En cas de temporisation du temps du bus, l'état de la sortie est réglé sur haut (Actif).

[47]	Ctrl bus, 0 si tempo.	Contrôle la sortie via le bus. L'état de la sortie est défini au Par. 5-90 <i>Ctrl bus sortie dig.&relais</i> . En cas de temporisation du temps du bus, l'état de la sortie est réglé sur bas (Inactif).
[51]	Contrôle par MCO	Actif lorsqu'un MCO 302 ou MCO 305 est raccordé. La sortie est contrôlée à partir de l'option.
[55]	Sortie impulsions	
[60]	Comparateur 0	Voir groupe de paramètres 13-1*. Si Comparateur 0 est évalué comme étant TRUE (VRAI), la sortie augmente. Sinon, elle est basse.
[61]	Comparateur 1	Voir groupe de paramètres 13-1*. Si Comparateur 1 est évalué comme étant TRUE, la sortie augmente. Sinon, elle est basse.
[62]	Comparateur 2	Voir groupe de paramètres 13-1*. Si Comparateur 2 est évalué comme étant TRUE (VRAI), la sortie augmente. Sinon, elle est basse.
[63]	Comparateur 3	Voir groupe de paramètres 13-1*. Si Comparateur 3 est évalué comme étant TRUE (VRAI), la sortie augmente. Sinon, elle est basse.
[64]	Comparateur 4	Voir groupe de paramètres 13-1*. Si Comparateur 4 est évalué comme étant TRUE (VRAI), la sortie augmente. Sinon, elle est basse.
[65]	Comparateur 5	Voir groupe de paramètres 13-1*. Si Comparateur 5 est évalué comme étant TRUE (VRAI), la sortie augmente. Sinon, elle est basse.
[70]	Règle logique 0	Voir groupe de paramètres 13-4*. Si Règle logique 0 est évaluée comme étant TRUE (VRAI), la sortie augmente. Sinon, elle est basse.
[71]	Règle logique 1	Voir groupe de paramètres 13-4*. Si Règle logique 1 est évaluée comme étant TRUE (VRAI), la sortie augmente. Sinon, elle est basse.
[72]	Règle logique 2	Voir groupe de paramètres 13-4*. Si Règle logique 2 est évaluée comme étant TRUE (VRAI), la sortie augmente. Sinon, elle est basse.
[73]	Règle logique 3	Voir groupe de paramètres 13-4*. Si Règle logique 3 est évaluée comme étant TRUE (VRAI), la sortie augmente. Sinon, elle est basse.
[74]	Règle logique 4	Voir groupe de paramètres 13-4*. Si Règle logique 4 est évaluée comme étant TRUE (VRAI), la sortie augmente. Sinon, elle est basse.
[75]	Règle logique 5	Voir groupe de paramètres 13-4*. Si Règle logique 5 est évaluée comme étant TRUE

		(VRAI), la sortie augmente. Sinon, elle est basse.
[80]	Sortie digitale A	Voir le Par. 13-52 <i>Action contr. logique avancé</i> . La sortie augmente dès lors que l'action de logique avancée [38] <i>Déf. sort. dig. A haut</i> est exécutée. La sortie diminue dès lors que l'action de logique avancée [32] <i>Déf. sort. dig. A bas</i> est exécutée.
[81]	Sortie digitale B	Voir le Par. 13-52 <i>Action contr. logique avancé</i> . L'entrée augmente dès lors que l'action de logique avancée [39] <i>Déf. sort. dig. A haut</i> est exécutée. L'entrée diminue dès lors que l'action de logique avancée [33] <i>Déf. sort. dig. A bas</i> est exécutée.
[82]	Sortie digitale C	Voir le Par. 13-52 <i>Action contr. logique avancé</i> . L'entrée augmente dès lors que l'action de logique avancée [40] <i>Déf. sort. dig. A haut</i> est exécutée. L'entrée diminue dès lors que l'action de logique avancée [34] <i>Déf. sort. dig. A bas</i> est exécutée.
[83]	Sortie digitale D	Voir le Par. 13-52 <i>Action contr. logique avancé</i> . L'entrée augmente dès lors que l'action de logique avancée [41] <i>Déf. sort. dig. A haut</i> est exécutée. L'entrée diminue dès lors que l'action de logique avancée [35] <i>Déf. sort. dig. A bas</i> est exécutée.
[84]	Sortie digitale E	Voir le Par. 13-52 <i>Action contr. logique avancé</i> . L'entrée augmente dès lors que l'action de logique avancée [42] <i>Déf. sort. dig. A haut</i> est exécutée. L'entrée diminue dès lors que l'action de logique avancée [36] <i>Déf. sort. dig. A bas</i> est exécutée.
[85]	Sortie digitale F	Voir le Par. 13-52 <i>Action contr. logique avancé</i> . L'entrée augmente dès lors que l'action de logique avancée [43] <i>Déf. sort. dig. A haut</i> est exécutée. L'entrée diminue dès lors que l'action de logique avancée [37] <i>Déf. sort. dig. A bas</i> est exécutée.
[120]	Référence locale act.	La sortie est haute si le Par. 3-13 <i>Type référence</i> = [2] Local ou lorsque le Par. 3-13 <i>Type référence</i> = [0] <i>Mode hand/ auto</i> en même temps que le LCP est en mode Hand On.

		Emplacement de la référence défini au Par. 3-13 <i>Type référence</i>	Référence locale active [120]	Référence distante active [121]
		Type référence : Local, Par. 3-13 <i>Type référence</i> [2]	1	0
		Type référence : À distance, Par. 3-13 <i>Type référence</i> [1]	0	1
		Type référence : Mode hand/auto		
		Hand	1	0
		Hand -> off	1	0
		Auto -> off	0	0
		Auto	0	1
[121]	Réf.dist.active	La sortie est haute si le Par. 3-13 <i>Type référence</i> = A distance [1] ou <i>Mode hand/ auto</i> [0] lorsque le LCP est en mode Auto on. Voir ci-dessus.		
[122]	Pas d'alarme	La sortie est haute en l'absence d'alarmes.		
[123]	Ordre dém. actif	La sortie est haute dès lors qu'il existe un ordre de démarrage actif (à savoir via le raccordement du bus de l'entrée digitale ou [Hand on] ou [Auto on]) et qu'aucun ordre d'arrêt ou de démarrage n'est actif.		
[124]	Fonct. inversé	La sortie est haute dès lors que le variateur de fréquence fonctionne dans le sens antihoraire (produit logique des bits d'état "fonct." ET "inversé").		
[125]	Mode manuel	La sortie est haute dès lors que le variateur de fréquence est en mode Hand on (comme indiqué par le voyant LED au-dessus de [Hand on]).		
[126]	Mode automatique	La sortie est haute dès lors que le variateur de fréquence est en mode Auto on (comme indiqué par le voyant LED au-dessus de [Auto on]).		

5-30 S.digit.born.27
Option: Fonction:

[0] *	Inactif	Les fonctions sont décrites au point 5-3* <i>Sorties digitales</i> .
-------	---------	--

5-31 S.digit.born.29
Option: Fonction:

[0] *	Inactif	Les fonctions sont décrites au point 5-3* <i>Sorties digitales</i> . Ce paramètre ne s'applique qu'au FC 302.
-------	---------	--

5-32 S.digit.born. X30/6		
Option:	Fonction:	
[0] *	Inactif	Ce paramètre est actif lorsque le module d'option MCB 101 est monté sur le variateur de fréquence. Les fonctions sont décrites au point 5-3* <i>Sorties digitales.</i>
[1]	Comm.prete	
[2]	Variateur prêt	
[3]	Var.prêt en ctrl.dist.	
[4]	Prêt, pas d'avertis.	
[5]	MOTEUR TOURNE	
[6]	Fonction./pas d'avert.	
[7]	F.dans gam/pas avert	
[8]	F.sur réf/pas avert.	
[9]	Alarme	
[10]	Alarme ou avertis.	
[11]	À la limite du couple	
[12]	Hors gamme courant	
[13]	Courant inf. bas	
[14]	Courant sup. haut	
[15]	Hors plage de vitesse	
[16]	Vitesse inf. basse	
[17]	Vitesse sup. haute	
[18]	Hors gamme retour	
[19]	Inf.retour bas	
[20]	Sup.retour haut	
[21]	Avertis.thermiq.	
[22]	Prêt,ss avert.therm	
[23]	Dist.Prêt,Pas Therm.	
[24]	Prt, tension OK	
[25]	Inverse	
[26]	Bus OK	
[27]	Limite couple & arrêt	
[28]	Frein ss avertis.	
[29]	Frein prêt sans déf.	
[30]	Défaut frein. (IGBT)	
[31]	Relais 123	
[32]	Ctrl frein mécanique	
[33]	Arrêt sécurité actif	
[38]	Erreur retour mot.	
[39]	Err. trainée	
[40]	Hors plage réf.	
[41]	Inf. réf., bas	
[42]	Sup. réf., haut	
[43]	Limite PID étendu	
[45]	Ctrl bus	
[46]	Ctrl bus, 1 si tempo.	
[47]	Ctrl bus, 0 si tempo.	
[51]	Contrôle par MCO	
[55]	Sortie impulsions	
[60]	Comparateur 0	
[61]	Comparateur 1	
[62]	Comparateur 2	

5-32 S.digit.born. X30/6		
Option:	Fonction:	
[63]	Comparateur 3	
[64]	Comparateur 4	
[65]	Comparateur 5	
[70]	Règle logique 0	
[71]	Règle logique 1	
[72]	Règle logique 2	
[73]	Règle logique 3	
[74]	Règle logique 4	
[75]	Règle logique 5	
[80]	Sortie digitale A	
[81]	Sortie digitale B	
[82]	Sortie digitale C	
[83]	Sortie digitale D	
[84]	Sortie digitale E	
[85]	Sortie digitale F	
[120]	Référence locale act.	
[121]	Réf.dist.active	
[122]	Pas d'alarme	
[123]	Ordre dém. actif	
[124]	Fonct. inversé	
[125]	Var.en mode manu.	
[126]	Var.en mode auto.	

5-33 S.digit.born. X30/7		
Option:	Fonction:	
[0] *	Inactif	Ce paramètre est actif lorsque le module d'option MCB 101 est monté sur le variateur de fréquence. Les fonctions sont décrites au point 5-3* <i>Sorties digitales.</i>
[1]	Comm.prete	
[2]	Variateur prêt	
[3]	Var.prêt en ctrl.dist.	
[4]	Prêt, pas d'avertis.	
[5]	MOTEUR TOURNE	
[6]	Fonction./pas d'avert.	
[7]	F.dans gam/pas avert	
[8]	F.sur réf/pas avert.	
[9]	Alarme	
[10]	Alarme ou avertis.	
[11]	À la limite du couple	
[12]	Hors gamme courant	
[13]	Courant inf. bas	
[14]	Courant sup. haut	
[15]	Hors plage de vitesse	
[16]	Vitesse inf. basse	
[17]	Vitesse sup. haute	
[18]	Hors gamme retour	
[19]	Inf.retour bas	
[20]	Sup.retour haut	
[21]	Avertis.thermiq.	
[22]	Prêt,ss avert.therm	

5-33 S.digit.born. X30/7	
Option:	Fonction:
[23]	Dist.Prêt,Pas Therm.
[24]	Prt, tension OK
[25]	Inverse
[26]	Bus OK
[27]	Limite couple & arrêt
[28]	Frein ss avertis.
[29]	Frein prêt sans déf.
[30]	Défaut frein. (IGBT)
[31]	Relais 123
[32]	Ctrl frein mécanique
[33]	Arrêt sécurité actif
[39]	Err. trainée
[40]	Hors plage réf.
[41]	Inf. réf., bas
[42]	Sup. réf., haut
[43]	Limite PID étendu
[45]	Ctrl bus
[46]	Ctrl bus, 1 si tempo.
[47]	Ctrl bus, 0 si tempo.
[51]	Contrôle par MCO
[60]	Comparateur 0
[61]	Comparateur 1
[62]	Comparateur 2
[63]	Comparateur 3
[64]	Comparateur 4
[65]	Comparateur 5
[70]	Règle logique 0
[71]	Règle logique 1
[72]	Règle logique 2
[73]	Règle logique 3
[74]	Règle logique 4
[75]	Règle logique 5
[80]	Sortie digitale A
[81]	Sortie digitale B
[82]	Sortie digitale C
[83]	Sortie digitale D
[84]	Sortie digitale E
[85]	Sortie digitale F
[120]	Référence locale act.
[121]	Réf.dist.active
[122]	Pas d'alarme
[123]	Ordre dém. actif
[124]	Fonct. inversé
[125]	Var.en mode manu.
[126]	Var.en mode auto.

3.7.4 5-4* Relais

Paramètres de configuration des fonctions de temporisation et de sortie des relais.

5-40 Fonction relais		
Tableau [9]		
(Relais 1 [0], Relais 2 [1], Relais 3 [2] (MCB 113), Relais 4 [3] (MCB 113), Relais 5 [4] (MCB 113), Relais 6 [5] (MCB 113), Relais 7 [6] (MCB 105), Relais 8 [7] (MCB 105), Relais 9 [8] (MCB 105))		
Option:	Fonction:	
[0] *	Inactif	Toutes les sorties digitale et relais sont réglées par défaut sur Inactif.
[1]	Comm.prete	La carte de commande est prête. P. ex. : signal de retour d'un variateur lorsque le circuit de commande est alimenté par un 24 V externe (MCB 107) et que la puissance principale vers le variateur n'est pas détectée.
[2]	Variateur prêt	Le variateur est prêt à fonctionner. Les alimentations secteur et commande sont correctes.
[3]	Var.prêt en ctrl.dist.	Le variateur de fréquence est prêt à fonctionner et est en mode Auto On.
[4]	Prêt, pas d'avertis.	Appareil prêt au fonctionnement. Aucun ordre de démarrage ou d'arrêt n'a été appliqué (démarrage/désactivé). Aucun avertissement n'est actif.
[5]	MOTEUR TOURNE	Le moteur fonctionne et le couple de l'arbre est présent.
[6]	Fonction./pas d'avert.	La fréquence de sortie est supérieure à celle définie au par. Par. 1-81 <i>Vit. min. pour fonct. à l'arrêt [tr/min]</i> Vit. min. pour fonct. à l'arrêt [tr/min]. Le moteur fonctionne et il n'y a pas d'avertissement.
[7]	F.dans gam/pas avert	Le moteur fonctionne dans les plages de courant et de vitesse programmées aux Par. 4-50 <i>Avertis. courant bas</i> et Par. 4-53 <i>Avertis. vitesse haute</i> . Pas d'avertissement.
[8]	F.sur réf/pas avert.	Le moteur fonctionne à la vitesse de référence. Pas d'avertissement.
[9]	Alarme	Une alarme active la sortie. Pas d'avertissement.
[10]	Alarme ou avertis.	La sortie est activée par une alarme ou un avertissement.
[11]	À la limite du couple	La limite du couple définie au Par. 4-16 <i>Mode moteur limite couple</i> ou au Par. 4-17 <i>Mode générateur limite couple</i> est dépassée.
[12]	Hors gamme courant	Le courant du moteur est hors de la plage définie au Par. 4-18 <i>Limite courant</i> .

5-40 Fonction relais		
Tableau [9] (Relais 1 [0], Relais 2 [1], Relais 3 [2] (MCB 113), Relais 4 [3] (MCB 113), Relais 5 [4] (MCB 113), Relais 6 [5] (MCB 113), Relais 7 [6] (MCB 105), Relais 8 [7] (MCB 105), Relais 9 [8] (MCB 105))		
Option:	Fonction:	
[13]	Courant inf. bas	Le courant du moteur est inférieur à la valeur définie au Par. 4-50 <i>Avertis. courant bas.</i>
[14]	Courant sup. haut	Le courant du moteur est supérieur à la valeur définie au Par. 4-51 <i>Avertis. courant haut.</i>
[15]	Hors plage de vitesse	La fréquence/vitesse de sortie est en dehors de la plage de fréquence définie aux Par. 4-52 <i>Avertis. vitesse basse</i> et Par. 4-53 <i>Avertis. vitesse haute.</i>
[16]	Vitesse inf. basse	La fréquence de sortie est inférieure à la valeur définie au Par. 4-52 <i>Avertis. vitesse basse.</i>
[17]	Vitesse sup. haute	La fréquence de sortie est supérieure à la valeur définie au Par. 4-53 <i>Avertis. vitesse haute.</i>
[18]	Hors gamme retour	Le signal de retour est hors de la gamme définie aux Par. 4-56 <i>Avertis. retour bas</i> et Par. 4-57 <i>Avertis. retour haut.</i>
[19]	Inf. retour bas	Le retour est au-dessous de la limite programmée au Par. 4-56 <i>Avertis. retour bas.</i>
[20]	Sup. retour haut	Le signal de retour est au-dessus de la limite programmée au Par. 4-57 <i>Avertis. retour haut.</i>
[21]	Avertis.thermiq.	L'avertissement thermique s'allume lorsque la limite de température est dépassée dans le moteur, le variateur de fréquence, la résistance de freinage ou la thermistance raccordée.
[22]	Prêt,ss avert.therm	Le variateur de fréquence est prêt à fonctionner et il n'y a pas d'avertissement de surtempérature.
[23]	Dist.Prêt,Pas Therm.	Le variateur de fréquence est prêt à fonctionner et est en mode Auto On. Il n'y a aucun avertissement de surtempérature.
[24]	Prt, tension OK	Le variateur de fréquence est prêt à fonctionner et la tension secteur se situe dans la plage spécifiée (voir chapitre Spécifications générales dans le Manuel de configuration).
[25]	Inverse	Logique 1 en cas de rotation horaire du moteur. Logique 0 en cas de rotation antihoraire du moteur. Si le moteur ne tourne pas, la sortie suit la référence.

5-40 Fonction relais		
Tableau [9] (Relais 1 [0], Relais 2 [1], Relais 3 [2] (MCB 113), Relais 4 [3] (MCB 113), Relais 5 [4] (MCB 113), Relais 6 [5] (MCB 113), Relais 7 [6] (MCB 105), Relais 8 [7] (MCB 105), Relais 9 [8] (MCB 105))		
Option:	Fonction:	
[26]	Bus OK	Active un échange de données au niveau du port de communication série (absence de temporisation).
[27]	Limite couple & arrêt	À utiliser lors d'un arrêt en roue libre et lorsque le variateur de fréquence est en condition de limite de couple. Le signal a le niveau logique 0 si le variateur de fréquence, en limite de couple, a reçu un signal d'arrêt.
[28]	Frein ss avertis.	Le frein est actif et il n'y a pas d'avertissements.
[29]	Frein prêt sans déf.	Le frein est prêt à l'exploitation et il n'y a pas d'erreurs.
[30]	Défaut frein. (IGBT)	La sortie est de niveau logique 1 en cas de court-circuit de l'IGBT du frein. Cette fonction sert à protéger le variateur de fréquence en cas de panne des modules de freinage. Utiliser la sortie digitale/le relais pour couper la tension secteur du variateur de fréquence.
[31]	Relais 123	La sortie digitale/le relais est activé lorsque le mot de contrôle [0] a été sélectionné dans le groupe de par. 8-**.
[32]	Ctrl frein mécanique	Sélection de la commande de frein mécanique. Lorsque les paramètres sélectionnés dans le groupe de par. 2.2* sont actifs. La sortie doit être renforcée pour pouvoir conduire le courant pour la bobine du frein. Problème généralement résolu en raccordant un relais externe à la sortie digitale sélectionnée.
[33]	Arrêt sécurité actif	(FC 302 uniquement) Indique que l'arrêt de sécurité de la borne 37 a été activé.
[36]	Mot contrôle bit 11	Active le relais 1 par mot de contrôle depuis le bus de terrain. Aucune autre influence fonctionnelle dans le variateur de fréquence. Application typique : contrôle d'un dispositif auxiliaire à partir du bus de terrain. La fonction est valide lorsque Profil FC [0] est sélectionné au par. Par. 8-10 <i>Profil mot contrôle.</i>
[37]	Mot contrôle bit 12	Active le relais 2 (FC 302 uniquement) par mot de contrôle depuis le bus de terrain. Aucune autre influence fonctionnelle dans le variateur de fréquence. Application typique : contrôle d'un dispositif auxiliaire à partir du bus de

5-40 Fonction relais		
Tableau [9] (Relais 1 [0], Relais 2 [1], Relais 3 [2] (MCB 113), Relais 4 [3] (MCB 113), Relais 5 [4] (MCB 113), Relais 6 [5] (MCB 113), Relais 7 [6] (MCB 105), Relais 8 [7] (MCB 105), Relais 9 [8] (MCB 105))		
Option:		Fonction:
		terrain. La fonction est valide lorsque Profil FC [0] est sélectionné au par. Par. 8-10 <i>Profil mot contrôle</i> .
[38]	Erreur retour mot.	Erreur dans la boucle du signal de retour de vitesse à partir du moteur fonctionnant en boucle fermée. La sortie peut enfin être utilisée pour préparer le passage du variateur en boucle ouverte en cas d'urgence.
[39]	Err. traînée	Lorsque la différence entre la vitesse calculée et la vitesse effective au Par. 4-35 <i>Erreur de traînée</i> est supérieure à la différence sélectionnée, la sortie digitale/le relais est actif.
[40]	Hors plage réf.	Actif lorsque la vitesse effective est hors des réglages choisis aux Par. 4-52 <i>Avertis. vitesse basse</i> à Par. 4-55 <i>Avertis. référence haute</i> .
[41]	Inf. réf., bas	Actif lorsque la vitesse effective est inférieure au réglage de référence de la vitesse.
[42]	Sup. réf., haut	Actif lorsque la vitesse effective est supérieure au réglage de référence de la vitesse.
[43]	Limite PID étendu	
[45]	Ctrl bus	Contrôle la sortie digitale/le relais via le bus. L'état de la sortie est défini au Par. 5-90 <i>Ctrl bus sortie dig.&relais</i> . L'état de la sortie est conservé en cas de temporisation du temps du bus.
[46]	Ctrl bus, 1 si tempo.	Contrôle la sortie via le bus. L'état de la sortie est défini au Par. 5-90 <i>Ctrl bus sortie dig.&relais</i> . En cas de temporisation du temps du bus, l'état de la sortie est réglé sur haut (Actif).
[47]	Ctrl bus, 0 si tempo.	Contrôle la sortie via le bus. L'état de la sortie est défini au Par. 5-90 <i>Ctrl bus sortie dig.&relais</i> . En cas de temporisation du temps du bus, l'état de la sortie est réglé sur bas (Inactif).
[51]	Contrôle par MCO	Actif lorsqu'un MCO 302 ou MCO 305 est raccordé. La sortie est contrôlée à partir de l'option.
[60]	Comparateur 0	Voir le groupe de par. 13-1* (Logique avancée). Si Comparateur 0 dans le SLC est TRUE (VRAI), la sortie augmente. Sinon, elle est basse.

5-40 Fonction relais		
Tableau [9] (Relais 1 [0], Relais 2 [1], Relais 3 [2] (MCB 113), Relais 4 [3] (MCB 113), Relais 5 [4] (MCB 113), Relais 6 [5] (MCB 113), Relais 7 [6] (MCB 105), Relais 8 [7] (MCB 105), Relais 9 [8] (MCB 105))		
Option:		Fonction:
[61]	Comparateur 1	Voir le groupe de par. 13-1* (Logique avancée). Si Comparateur 1 dans le SLC est TRUE (VRAI), la sortie augmente. Sinon, elle est basse.
[62]	Comparateur 2	Voir le groupe de par. 13-1* (Logique avancée). Si Comparateur 2 dans le SLC est TRUE (VRAI), la sortie augmente. Sinon, elle est basse.
[63]	Comparateur 3	Voir le groupe de par. 13-1* (Logique avancée). Si Comparateur 3 dans le SLC est TRUE (VRAI), la sortie augmente. Sinon, elle est basse.
[64]	Comparateur 4	Voir le groupe de par. 13-1* (Logique avancée). Si Comparateur 4 dans le SLC est TRUE (VRAI), la sortie augmente. Sinon, elle est basse.
[65]	Comparateur 5	Voir le groupe de par. 13-1* (Logique avancée). Si Comparateur 5 dans le SLC est TRUE (VRAI), la sortie augmente. Sinon, elle est basse.
[70]	Règle logique 0	Voir le groupe de par. 13-4* (Logique avancée). Si Règle logique 0 dans le SLC est TRUE (VRAI), la sortie augmente. Sinon, elle est basse.
[71]	Règle logique 1	Voir le groupe de par. 13-4* (Logique avancée). Si Règle logique 1 dans le SLC est TRUE (VRAI), la sortie augmente. Sinon, elle est basse.
[72]	Règle logique 2	Voir le groupe de par. 13-4* (Logique avancée). Si Règle logique 2 dans le SLC est TRUE (VRAI), la sortie augmente. Sinon, elle est basse.
[73]	Règle logique 3	Voir le groupe de par. 13-4* (Logique avancée). Si Règle logique 3 dans le SLC est TRUE (VRAI), la sortie augmente. Sinon, elle est basse.
[74]	Règle logique 4	Voir le groupe de par. 13-4* (Logique avancée). Si Règle logique 4 dans le SLC est TRUE (VRAI), la sortie augmente. Sinon, elle est basse.
[75]	Règle logique 5	Voir le groupe de par. 13-4* (Logique avancée). Si Règle logique 5 dans le SLC est TRUE (VRAI), la sortie augmente. Sinon, elle est basse.
[80]	Sortie digitale A	Voir le Par. 13-52 <i>Action contr. logique avancé</i> . La sortie A est basse en cas

5-40 Fonction relais		
Tableau [9] (Relais 1 [0], Relais 2 [1], Relais 3 [2] (MCB 113), Relais 4 [3] (MCB 113), Relais 5 [4] (MCB 113), Relais 6 [5] (MCB 113), Relais 7 [6] (MCB 105), Relais 8 [7] (MCB 105), Relais 9 [8] (MCB 105))		
Option:	Fonction:	
		d'action de logique avancée [32]. La sortie A est haute en cas d'action de logique avancée [38].
[81]	Sortie digitale B	Voir le Par. 13-52 <i>Action contr. logique avancé</i> . La sortie B est basse en cas d'action de logique avancée [33]. La sortie B est haute en cas d'action de logique avancée [39].
[82]	Sortie digitale C	Voir le Par. 13-52 <i>Action contr. logique avancé</i> . La sortie C est basse en cas d'action de logique avancée [34]. La sortie C est haute en cas d'action de logique avancée [40].
[83]	Sortie digitale D	Voir le Par. 13-52 <i>Action contr. logique avancé</i> . La sortie D est basse en cas d'action de logique avancée [35]. La sortie D est haute en cas d'action de logique avancée [41].
[84]	Sortie digitale E	Voir le Par. 13-52 <i>Action contr. logique avancé</i> . La sortie E est basse en cas d'action de logique avancée [36]. La sortie E est haute en cas d'action de logique avancée [42].
[85]	Sortie digitale F	Voir le Par. 13-52 <i>Action contr. logique avancé</i> . La sortie F est basse en cas d'action de logique avancée [37]. La sortie F est haute en cas d'action de logique avancée [43].
[120]	Référence locale act.	La sortie est haute si le Par. 3-13 <i>Type référence</i> = [2] Local ou lorsque le Par. 3-13 <i>Type référence</i> = [0] Mode hand/auto en même temps que le LCP est en mode Hand On.

5-40 Fonction relais			
Tableau [9] (Relais 1 [0], Relais 2 [1], Relais 3 [2] (MCB 113), Relais 4 [3] (MCB 113), Relais 5 [4] (MCB 113), Relais 6 [5] (MCB 113), Relais 7 [6] (MCB 105), Relais 8 [7] (MCB 105), Relais 9 [8] (MCB 105))			
Option:	Fonction:		
	Emplacement de la référence défini au Par. 3-13 <i>Type référence</i>	Référence locale active [120]	Référence distante active [121]
	Type référence : Local, Par. 3-13 <i>Type référence</i> [2]	1	0
	Type référence : À distance, Par. 3-13 <i>Type référence</i> [1]	0	1
	Type référence : Mode hand/auto		
	Hand	1	0
	Hand -> off	1	0
	Auto -> off	0	0
	Auto	0	1
[121]	Réf.dist.active	La sortie est haute si le Par. 3-13 <i>Type référence</i> = A distance [1] ou Mode hand/auto [0] lorsque le LCP est en mode Auto on. Voir ci-dessus.	
[122]	Pas d'alarme	La sortie est haute en l'absence d'alarmes.	
[123]	Ordre dém. actif	La sortie est haute dès lors que l'ordre de démarrage est haut (à savoir via l'entrée digitale, le raccordement du bus, [Hand on] ou [Auto on]) et qu'un ordre d'arrêt est le dernier ordre.	
[124]	Fonct. inversé	La sortie est haute dès lors que le variateur de fréquence fonctionne dans le sens antihoraire (produit logique des bits d'état "fonct." ET "inversé").	
[125]	Var.en mode manu.	La sortie est haute dès lors que le variateur de fréquence est en mode Hand on (comme indiqué par le voyant LED au-dessus de [Hand on]).	
[126]	Var.en mode auto.	La sortie est haute dès lors que le variateur de fréquence est en mode Auto (comme indiqué par le voyant LED au-dessus de [Auto On]).	

5-41 Relais, retard ON		
Zone [9], (Relais 1 [0], Relais 2 [1], Relais 3 [2], Relais 4 [3], Relais 5 [4], Relais 6 [5], Relais 7 [6], Relais 8 [7], Relais 9 [8])		
Range:	Fonction:	
0.01 s* [0.01 - 600.00 s]	Entrer le délai d'activation des relais. Sélectionner l'un des relais mécaniques disponibles et le MCB 105 dans une fonction de type tableau. Voir le Par. 5-40 <i>Fonction relais</i> . Les relais 3 à 6 sont inclus dans le module MCB 113.	

130BA171.10

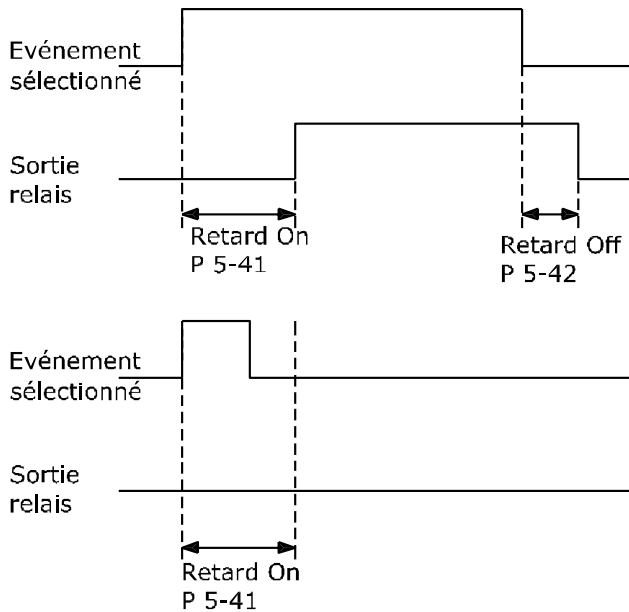

5-42 Relais , retard OFF		
Zone [9], (Relais 1 [0], Relais 2 [1], Relais 3 [2], Relais 4 [3], Relais 5 [4], Relais 6 [5], Relais 7 [6], Relais 8 [7], Relais 9 [8])		
Range:	Fonction:	
0.01 s* [0.01 - 600.00 s]	Entrer le délai de désactivation des relais. Sélectionner l'un des relais mécaniques disponibles et le MCB 105 dans une fonction de type tableau. Voir le Par. 5-40 <i>Fonction relais</i> .	

130BA172.10

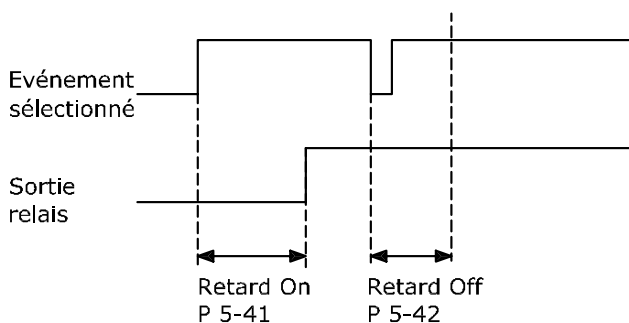

Si la condition Événement sélectionné est modifiée avant l'expiration du retard ON ou OFF, la sortie relais n'est pas affectée.

3.7.5 5-5* Entrée impulsions

Par. d'entrées d'impulsions servant à définir une fenêtre adaptée à la zone de réf. des impulsions (config. mise à l'échelle et filtre pour entrées d'impulsions). Les bornes d'entrée 29 ou 33 agissent comme des entrées de réf. de fréq. Régler la borne 29 (Par. 5-13 *E.digit.born.29*) ou la borne 33 (Par. 5-15 *E.digit.born.33*) sur *Entrée impulsions* [32]. Si la borne 29 est utilisée comme entrée, régler le Par. 5-01 *Mode born.27* sur *Entrée* [0].

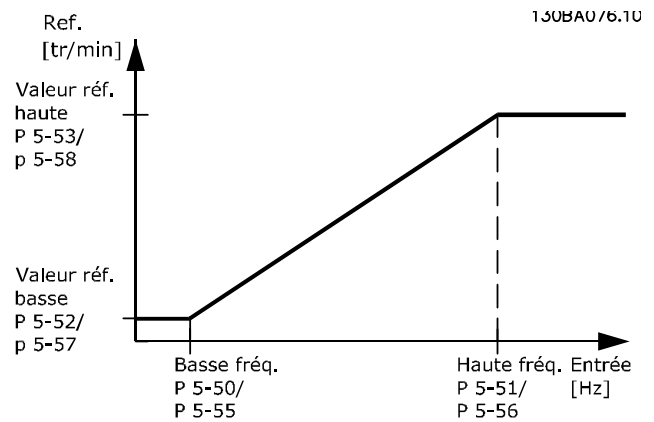

5-50 F.bas born.29		
Range:	Fonction:	
100 Hz* [0 - 110000 Hz]	Entrer la limite de fréquence basse correspondant à la vitesse de l'arbre moteur basse (c.-à-d. la valeur de référence basse) au Par. 5-52 <i>Val.ret./Réf.bas.born.29</i> . Se reporter au diagramme de ce chapitre. Ce par. n'est disponible que pour le FC 302.	

5-51 F.haute born.29		
Range:	Fonction:	
100 Hz* [0 - 110000 Hz]	Entrer la limite de fréquence haute correspondant à la vitesse de l'arbre moteur élevée (c.-à-d. la valeur de référence haute) au Par. 5-53 <i>Val.ret./Réf.haut.born.29</i> . Ce par. n'est disponible que pour le FC 302.	

3

5-52 Val.ret./Réf.bas.born.29		
Range:		Fonction:
0.000 Reference- FeedbackUnit*	[-999999.999 - 999999.999 Reference- FeedbackUnit]	Entrer la limite de la valeur de réf. basse pour la vit. de l'arbre moteur [tr/min]. C'est également la valeur du signal de retour la plus basse, voir également le Par. 5-57 Val.ret./Réf.bas.born.33. Régler la borne 29 sur entrée digitale (Par. 5-02 Mode born. 29 = entrée [0] (valeur par défaut) et Par. 5-13 E.digit.born.29 = valeur applicable). Ce par. n'est disponible que pour le FC 302.

5-53 Val.ret./Réf.haut.born.29		
Range:		Fonction:
Application dependent*	[-999999.999 - 999999.999 Reference- FeedbackUnit]	Entrer la valeur de référence élevée [tr/min] pour la vitesse de l'arbre moteur et la valeur de signal de retour élevée, voir également Par. 5-58 Val.ret./Réf.haut.born.33. Sélectionner la borne 29 comme entrée digitale (Par. 5-02 Mode born. 29 = entrée [0] (valeur par défaut) et Par. 5-13 E.digit.born.29 = valeur applicable). Ce par. n'est disponible que pour le FC 302.

5-54 Tps filtre pulses/29		
Range:		Fonction:
100 ms*	[1 - 1000 ms]	Entrer la constante du temps du filtre d'impulsions. Le filtre d'impulsions atténue les oscillations du signal de retour, ce qui est un avantage lorsqu'il y a beaucoup de bruit dans le système. Une constante de temps élevée assure une meilleure atténuation, mais accroît également le retard via le filtre. Ce par. n'est disponible que pour le FC 302. Ce paramètre ne peut pas être réglé lorsque le moteur est en marche.

5-55 F.bas born.33		
Range:		Fonction:
100 Hz*	[0 - 110000 Hz]	Entrer la fréquence basse correspondant à la vitesse de l'arbre moteur basse (c.-à-d. la valeur de référence basse) au Par. 5-57 Val.ret./Réf.bas.born.33.

5-56 F.haute born.33		
Range:		Fonction:
100 Hz*	[0 - 110000 Hz]	Entrer la fréquence haute correspondant à la vitesse de l'arbre moteur élevée (c.-à-d. la valeur de référence haute) au Par. 5-58 Val.ret./Réf.haut.born.33.

5-57 Val.ret./Réf.bas.born.33		
Range:		Fonction:
0.000 N/ A*	[-999999.999 - 999999.999 N/A]	Entrer la valeur de référence basse [tr/min] pour la vitesse de l'arbre moteur. C'est également la valeur du signal de retour basse, voir aussi le Par. 5-52 Val.ret./Réf.bas.born.29.

5-58 Val.ret./Réf.haut.born.33		
Range:		Fonction:
Application dependent*	[-999999.999 - 999999.999 ReferenceFeed- backUnit]	Entrer la valeur de réf. haute [tr/min] pour la vit. de l'arbre moteur. Voir aussi Par. 5-53 Val.ret./Réf.haut.born.29.

5-59 Tps filtre pulses/33		
Range:		Fonction:
100 ms*	[1 - 1000 ms]	Entrer la constante du temps du filtre d'impulsions. Le filtre passe-bas atténue les oscillations du signal de retour provenant de la commande et en réduit l'influence. Cela présente un avantage en cas de forte perturbation du signal. Ce paramètre ne peut pas être réglé lorsque le moteur est en marche.

3.7.6 5-6* Sorties impulsions

Ces paramètres servent à configurer des sorties d'impulsions avec leurs fonctions et leurs mises à l'échelle. Les bornes 27 et 29 sont respectivement attribuées à une sortie d'impulsion via les Par. 5-01 Mode born.27 et Par. 5-02 Mode born.29.

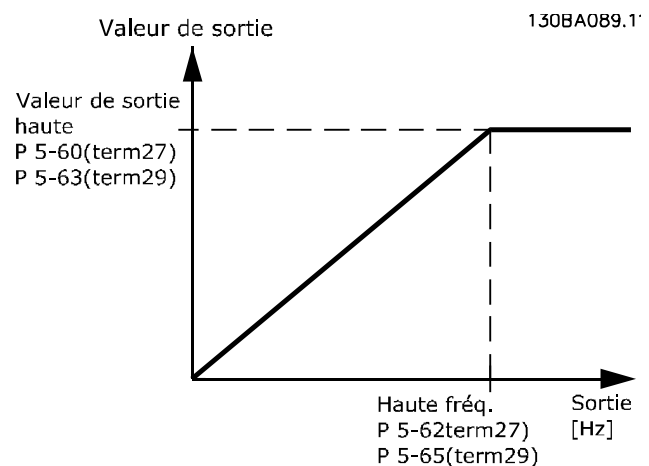

Options d'affichage des variables de sortie :

		Paramètres de configuration de la mise à l'échelle et des fonctions de sortie des sorties impulsionnelles. Les sorties d'impulsions sont désignées pour la borne 27 ou 29. Sélectionner la borne 27 comme une sortie au Par. 5-01 <i>Mode born.27</i> et la borne 29 comme une sortie au Par. 5-02 <i>Mode born.29</i> .
[0]	Inactif	
[45]	Ctrl bus	
[48]	Ctrl bus, tempo.	
[51]	Contrôle par MCO	
[100]	Fréquence de sortie	
[101]	Référence	
[102]	Retour	
[103]	Courant du moteur	
[104]	Couple rel./limit	
[105]	Couple rel./Evaluer	
[106]	Puissance	
[107]	Vitesse	
[108]	Couple	
[109]	Fréq. sortie max.	

5-60 Fréq.puls./S.born.27
Option: Fonction:

[0]	Inactif	Sélectionner la sortie d'affichage souhaitée pour la borne 27. Ce paramètre ne peut pas être réglé lorsque le moteur est en marche.
-----	---------	--

5-62 Fréq. max. sortie impulsions 27
Range: Fonction:

Application dependent*	[0 - 32000 Hz]	Régler la fréquence maximale de la borne 27, correspondant à la variable de sortie définie au Par. 5-60 <i>Fréq.puls./S.born.27</i> . Ce paramètre ne peut pas être réglé lorsque le moteur est en marche.
------------------------	----------------	---

5-63 Fréq.puls./S.born.29
Option: Fonction:

[0] *	Inactif	Sélectionner la sortie d'affichage souhaitée pour la borne 29. Ce par. n'est disponible que pour le FC 302. Ce paramètre ne peut pas être réglé lorsque le moteur est en marche.
[45]	Ctrl bus	
[48]	Ctrl bus, tempo.	
[51]	Contrôle par MCO	
[100]	fréquence sortie	
[101]	Référence	
[102]	Retour	

5-63 Fréq.puls./S.born.29
Option: Fonction:

[103]	Courant moteur	
[104]	Couple rel./limit	
[105]	Couple rel./Evaluer	
[106]	Puissance	
[107]	Vit.	
[108]	Couple	
[109]	Fréq. sortie max.	
[119]	Couple % limit	

5-65 Fréq. max. sortie impulsions 29

Régler la fréquence maximale de la borne 29, correspondant à la variable de sortie définie au Par. 5-63 *Fréq.puls./S.born.29*.
Ce paramètre ne peut pas être réglé lorsque le moteur est en marche.

Range: Fonction:

5000 Hz*	[0 - 32000 Hz]	
----------	----------------	--

5-66 Fréq.puls./S.born.X30/6

Sélectionner variable pour lecture sur la borne X30/6.
Ce paramètre ne peut pas être réglé lorsque le moteur est en marche.
Ce paramètre est actif lorsque le module d'option MCB 101 est installé sur le variateur de fréquence.
Options et fonctions identiques à celles du groupe de par. 5-6*.

Option: Fonction:

[0] *	Inactif	
[45]	Ctrl bus	
[48]	Ctrl bus, tempo.	
[51]	Contrôle par MCO	
[100]	fréquence sortie	
[101]	Référence	
[102]	Retour	
[103]	Courant moteur	
[104]	Couple rel./limit	
[105]	Couple rel./Evaluer	
[106]	Puissance	
[107]	Vit.	
[108]	Couple	
[109]	Fréq. sortie max.	
[119]	Couple % limit	

5-68 Fréq. max. sortie impulsions X30/6

Sélectionner la fréquence maximale à la borne X30/6, faisant référence à la variable de sortie au Par. 5-66 *Fréq.puls./S.born.X30/6*.
Ce paramètre ne peut pas être réglé lorsque le moteur est en marche.
Ce paramètre est actif lorsque le module d'option MCB 101 est monté sur le variateur de fréquence.

Range: Fonction:

Application dependent*	[0 - 32000 Hz]	
------------------------	----------------	--

3.7.7 5-7* Entrée cod. 24V

Raccorder le codeur 24 V aux bornes 12 (alimentation 24 V CC), 32 (canal A), 33 (canal B) et 20 (TERRE). Les entrées digitales 32/33 sont actives pour les entrées du codeur lorsque *Codeur 24 V* (Par. 1-02 *Source codeur arbre moteur* et Par. 7-00 *PID vit.source ret.*) est sélectionné. Le codeur utilisé est de type 24 V à double canal (A et B). Fréquence d'entrée maximale : 110 kHz.

Connexion du codeur au variateur de fréquence.

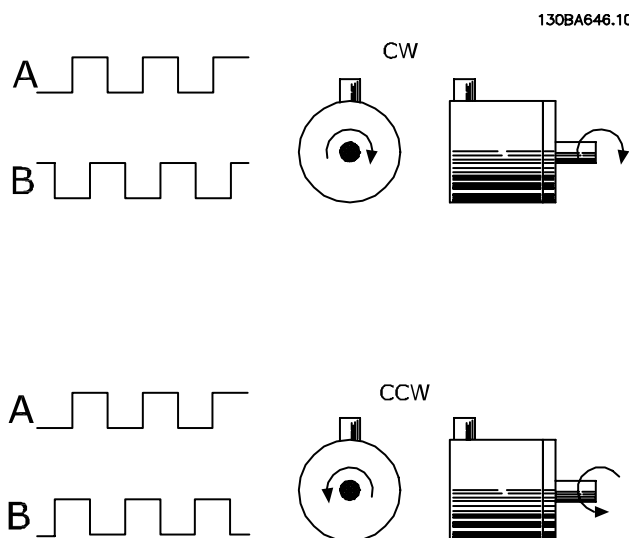
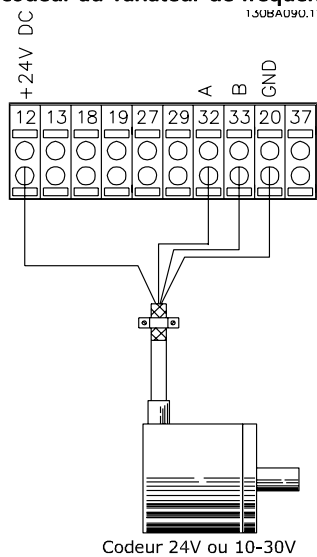

5-70 Pts/tr cod.born.32 33	
Range:	Fonction:
1024* [1 - 4096]	Régler les impulsions du codeur par tour de l'arbre moteur. Lire la valeur correcte sur le codeur. Ce paramètre ne peut pas être réglé lorsque le moteur est en marche.

5-71 Sens cod.born.32 33	
Option:	Fonction:
[0] * Sens horaire	Modifier le sens de rotation détecté du codeur sans changer son câblage. Régler le canal A 90° (degrés électriques) après le canal B par rotation dans le sens horaire de l'arbre du codeur.
[1] Sens anti-horaire	Régler le canal A 90° (degrés électriques) avant le canal B par rotation dans le sens horaire de l'arbre du codeur.

Ce paramètre ne peut pas être réglé lorsque le moteur est en marche.

3.7.8 5-9* Contrôle par bus

Ce groupe de par. sélectionne les sorties relais et digitales à l'aide du réglage du bus de terrain.

5-90 Ctrl bus sortie dig.&relais	
Range:	Fonction:
0* [0 - 2147483647]	Ce paramètre contient l'état des sorties digitales et des relais contrôlé par le bus. Une logique 1 indique que la sortie est élevée ou active. Une logique 0 indique que la sortie est basse ou inactive.

Bit 0	Sortie digitale borne 27
Bit 1	Sortie digitale borne 29
Bit 2	Sortie digitale borne X 30/6
Bit 3	Sortie digitale borne X 30/7
Bit 4	Borne sortie relais 1
Bit 5	Borne sortie relais 2
Bit 6	Borne sortie relais 1 option B
Bit 7	Borne sortie relais 2 option B
Bit 8	Borne sortie relais 3 option B
Bit 9-15	Réservé à des bornes ultérieures
Bit 16	Borne sortie relais 1 option C
Bit 17	Borne sortie relais 2 option C
Bit 18	Borne sortie relais 3 option C
Bit 19	Borne sortie relais 4 option C
Bit 20	Borne sortie relais 5 option C
Bit 21	Borne sortie relais 6 option C
Bit 22	Borne sortie relais 7 option C
Bit 23	Borne sortie relais 8 option C
Bit 24-31	Réservé à des bornes ultérieures

5-93 Ctrl par bus sortie impulsions 27	
Range:	Fonction:
0.00 %* [0.00 - 100.00 %]	Régler la fréquence de sortie transmise à la borne de sortie 27 lorsque la borne est configurée comme Ctrl bus au Par. 5-60 <i>Fréq.puls./S.born.27</i> [45].

5-94 Tempo. prédéfinie sortie impulsions 27		
Range:	Fonction:	
0.00 %*	[0.00 - 100.00 %]	Régler la fréquence de sortie transmise à la borne de sortie 27 lorsque la borne est configurée comme Bus Ctrl, tempo. au Par. 5-60 <i>Fréq.puls./S.born.27</i> [48]. Et une temporisation est détectée.

5-95 Ctrl par bus sortie impulsions 29		
Range:	Fonction:	
0.00 %*	[0.00 - 100.00 %]	Régler la fréquence de sortie transmise à la borne de sortie 29 lorsque la borne est configurée comme Ctrl bus au Par. 5-63 <i>Fréq.puls./S.born.29</i> [45]. Ce paramètre ne s'applique qu'au FC 302.

5-96 Tempo. prédéfinie sortie impulsions 29		
Range:	Fonction:	
0.00 %*	[0.00 - 100.00 %]	Régler la fréquence de sortie transmise à la borne de sortie 29 lorsque la borne est configurée comme Bus Ctrl, tempo. au Par. 5-63 <i>Fréq.puls./S.born.29</i> [48]. Et une temporisation est détectée. <i>Ce paramètre ne s'applique qu'au FC 302.</i>

5-97 Ctrl bus sortie impuls.X30/6		
Range:	Fonction:	
0.00 %*	[0.00 - 100.00 %]	Régler la fréquence de sortie transmise à la borne de sortie X30/6 lorsque la borne est configurée comme Ctrl bus au Par. 5-66 <i>Fréq.puls./S.born.X30/6</i> , <i>Fréq.puls./S.born.X30/6</i> [45].

5-98 Tempo.prédéfinie sortie impuls°X30/6		
Range:	Fonction:	
0.00 %*	[0.00 - 100.00 %]	Régler la fréquence de sortie transmise à la borne de sortie X30/6 lorsque la borne est configurée comme Bus Ctrl, tempo. au Par. 5-66 <i>Fréq.puls./S.born.X30/6</i> [48]. Et une temporisation est détectée.

3.8 Paramètres : 6-** E/S ana.

3.8.1 6-0* Mode E/S ana.

Les entrées analogiques peuvent être librement attribuées à l'entrée de tension (FC 301 : 0..10 V, FC 302 : 0..+/- 10 V) ou de courant (FC 301/FC 302 : 0/4..20 mA).

REMARQUE!

Les thermistances peuvent être raccordées à une entrée analogique ou digitale.

6-00 Temporisation/60		
Range:	Fonction:	
10 s*	[1 - 99 s]	Entrer la durée de temporisation. Temporisation/60 est active pour les entrées analogiques, c'est-à-dire la borne 53 ou 54, utilisées en référence ou en retour. La fonction sélectionnée au Par. 6-01 <i>Fonction/Tempo60</i> est activée si la valeur du signal de référence appliqué à l'entrée de courant sélectionnée reste inférieure à 50 % de la valeur définie aux Par. 6-10 <i>Ech.min.U/born.53</i> , Par. 6-12 <i>Ech.min.I/born.53</i> , Par. 6-20 <i>Ech.min.U/born.54</i> ou Par. 6-22 <i>Ech.min.I/born.54</i> durant un laps de temps supérieur à celui défini au Par. 6-00 <i>Temporisation/60</i> .

6-01 Fonction/Tempo60		
Option:	Fonction:	
		Sélectionner la fonction de temporisation. La fonction définie au Par. 6-01 <i>Fonction/Tempo60</i> sera activée si le signal d'entrée de la borne 53 ou 54 est inférieur de 50 % à la valeur du Par. 6-10 <i>Ech.min.U/born.53</i> , Par. 6-12 <i>Ech.min.I/born.53</i> , Par. 6-20 <i>Ech.min.U/born.54</i> ou Par. 6-22 <i>Ech.min.I/born.54</i> pendant une durée définie au Par. 6-00 <i>Temporisation/60</i> . Si plusieurs temporisations se produisent simultanément, le variateur de fréquence établit l'ordre suivant entre les fonctions de temporisation : <ol style="list-style-type: none"> Par. 6-01 <i>Fonction/Tempo60</i> Par. 5-74 Par. 8-04 <i>Mot de ctrl.Fonct.dépas.tps</i>
[0] *	Inactif	
[1]	Gel sortie	Gel à la valeur instantanée
[2]	Arrêt	Passage à l'arrêt
[3]	Jogging	Passage à la fréquence de jogging
[4]	Vitesse max.	Passage à la vitesse max.
[5]	Arrêt et alarme	Passage à l'arrêt suivi d'une alarme
[20]	Roue libre	

6-01 Fonction/Tempo60		
Option:	Fonction:	
[21]	Roue libre&déclenchmt	

3.8.2 6-1* Entrée ANA 1

Paramètres de configuration de la mise à l'échelle et des limites de l'entrée analogique 1 (borne 53).

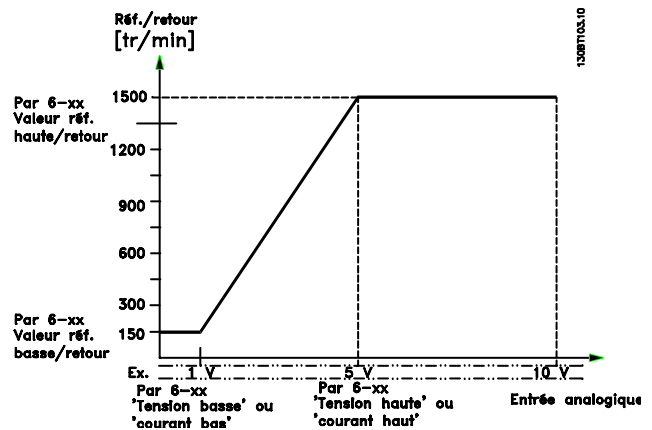

6-10 Ech.min.U/born.53		
Range:	Fonction:	
0.07 V*	[Application dépendant]	Entrer la valeur de tension basse. La valeur de mise à l'échelle de l'entrée analogique doit correspondre à la valeur de référence minimale définie au Par. 6-14 <i>Val.ret./Réf.bas.born.53</i> . Voir également le chapitre <i>Utilisation des références</i> .

6-11 Ech.max.U/born.53		
Range:	Fonction:	
10.00 V*	[Application dépendant]	Entrer la valeur de tension élevée. La valeur de mise à l'échelle de l'entrée analogique doit correspondre à la valeur de référence haute/signal de retour définie au Par. 6-15 <i>Val.ret./Réf.haut.born.53</i> .

6-12 Ech.min.I/born.53		
Range:	Fonction:	
0.14 mA*	[Application dépendant]	Entrer la valeur de courant faible. Ce signal de référence doit correspondre à la valeur de référence minimale définie au Par. 3-02 <i>Référence minimale</i> . La valeur doit être réglée sur > 2 mA afin d'activer la fonction de temporisation au Par. 6-01 <i>Fonction/Tempo60</i> .

6-13 Ech.max.I/born.53		
Range:		Fonction:
20.00 mA*	[Application dependant]	Saisir la valeur de courant haut correspondant à la référence ou au signal de retour haut défini au Par. 6-15 <i>Val.ret./Réf.haut.born.53</i> .

6-14 Val.ret./Réf.bas.born.53		
Range:		Fonction:
0.000 N/A*	[-999999.999 - 999999.999 N/A]	Saisir la valeur de mise à l'échelle de l'entrée analogique correspondant à la basse tension/courant faible défini au Par. 6-10 <i>Ech.min.U/born.53</i> et Par. 6-12 <i>Ech.min.I/born.53</i> .

6-15 Val.ret./Réf.haut.born.53		
Range:		Fonction:
Application dependent*	[-999999.999 - 999999.999 ReferenceFeedbackUnit]	Entrer la valeur de mise à l'échelle de l'entrée analogique qui correspond à la valeur du signal de retour de la référence maximale définie aux Par. 6-11 <i>Ech.max.U/born.53</i> et Par. 6-13 <i>Ech.max.I/born.53</i> .

6-16 Const.tps.fil.born.53		
Range:		Fonction:
0.001 s*	[0.001 - 10.000 s]	Entrer la constante de temps (constante de tps numérique du filtre passe-bas de 1er ordre pour suppression du bruit électrique sur la borne 53). Une valeur élevée améliore l'atténuation mais accroît le retard via le filtre. Ce paramètre ne peut pas être réglé lorsque le moteur est en marche.

3.8.3 6-2* Entrée ANA 2

Paramètres de configuration de la mise à l'échelle et des limites de l'entrée analogique 2 (borne 54).

6-20 Ech.min.U/born.54		
Range:		Fonction:
0.07 V*	[Application dependant]	Entrer la valeur de tension basse. La valeur de mise à l'échelle de l'entrée analogique doit correspondre à la valeur de référence minimale définie au Par. 3-02 <i>Référence minimale</i> . Voir également le chapitre <i>Utilisation des références</i> .

6-21 Ech.max.U/born.54		
Range:		Fonction:
10.00 V*	[Application dependant]	Entrer la valeur de tension élevée. La valeur de mise à l'échelle de l'entrée analogique doit correspondre à la valeur de référence haute/signal de retour définie au Par. 6-25 <i>Val.ret./Réf.haut.born.54</i> .

6-22 Ech.min.I/born.54		
Range:		Fonction:
0.14 mA*	[Application dependant]	Entrer la valeur de courant faible. Ce signal de référence doit correspondre à la valeur de référence minimale définie au Par. 3-02 <i>Référence minimale</i> . La valeur doit être réglée sur > 2 mA afin d'activer la fonction de temporisation au Par. 6-01 <i>Fonction/Tempo60</i> .

6-23 Ech.max.I/born.54		
Range:		Fonction:
20.00 mA*	[Application dependant]	Saisir la valeur de courant haut correspondant à la valeur de référence ou de signal de retour haute définie au Par. 6-25 <i>Val.ret./Réf.haut.born.54</i> .

6-24 Val.ret./Réf.bas.born.54		
Range:		Fonction:
0 Reference-FeedbackUnit*	[-999999.999 - 999999.999 ReferenceFeedbackUnit]	Entrer la valeur de mise à l'échelle de l'entrée analogique qui correspond à la valeur du signal de retour de la référence minimale définie au Par. 3-02 <i>Référence minimale</i> .

6-25 Val.ret./Réf.haut.born.54		
Range:		Fonction:
Application dependent*	[-999999.999 - 999999.999 ReferenceFeedbackUnit]	Entrer la valeur de mise à l'échelle de l'entrée analogique qui correspond à la valeur du signal de retour de la référence maximale définie au Par. 3-03 <i>Réf. max.</i> .

6-26 Const.tps.fil.born.54		
Range:		Fonction:
0.001 s*	[0.001 - 10.000 s]	Entrer la constante de temps (constante de tps numérique du filtre passe-bas de 1er ordre pour suppression du bruit électrique sur la borne 54). Une valeur élevée améliore l'atténuation mais accroît le retard via le filtre. Ce paramètre ne peut pas être réglé lorsque le moteur est en marche.

3.8.4 6-3* Entrée ANA 3 MCB 101

Groupe de par. de configuration de la mise à l'échelle et des limites de l'entrée analogique 3 (borne X30/11) placée sur le module d'option MCB 101.

6-30 Ech.min.U/born. X30/11		
Range:	Fonction:	
0.07 V* [Application dependant]	Règle la valeur de mise à l'échelle de l'entrée analogique de manière à ce qu'elle corresponde à la valeur de référence/signal de retour basse (définie au Par. 6-34 Val.ret./Réf.bas.born. X30/11).	

6-31 Ech.max.U/born. X30/11		
Range:	Fonction:	
10.00 V* [Application dependant]	Règle la valeur de mise à l'échelle de l'entrée analogique de manière à ce qu'elle corresponde à la valeur de référence/signal de retour haute (définie au Par. 6-35 Val.ret./Réf.haut.born. X30/11).	

6-34 Val.ret./Réf.bas.born. X30/11		
Range:	Fonction:	
0.000 N/A* [-999999.999 - 999999.999 N/A]	Règle la valeur de mise à l'échelle de l'entrée analogique de manière à ce qu'elle corresponde à la valeur de référence/signal de retour basse (définie au Par. 6-30 Ech.min.U/born. X30/11).	

6-35 Val.ret./Réf.haut.born. X30/11		
Range:	Fonction:	
100.000 N/A* [-999999.999 - 999999.999 N/A]	Règle la valeur de mise à l'échelle de l'entrée analogique de manière à ce qu'elle corresponde à la valeur de référence/signal de retour haute (définie au Par. 6-31 Ech.max.U/ born. X30/11).	

6-36 Constante tps filtre borne X30/11		
Range:	Fonction:	
0.001 s* [0.001 - 10.000 s]	Constante numérique du temps de filtre passe-bas de premier ordre pour la suppression du bruit électrique sur la borne X30/11. Le Par. 6-36 Constante tps filtre borne X30/11 ne peut pas être modifié lorsque le moteur est en marche.	

3.8.5 6-4* Entrée ANA 4 MCB 101

Groupe de par. de configuration de la mise à l'échelle et des limites de l'entrée analogique 4 (borne X30/12) placée sur le module d'option MCB 101.

6-40 Ech.min.U/born. X30/12		
Range:	Fonction:	
0.07 V* [Application dependant]	Règle la valeur de mise à l'échelle de l'entrée analogique de manière à ce qu'elle corresponde à la valeur de référence/signal de retour basse définie au Par. 6-44 Val.ret./Réf.bas.born. X30/12.	

6-41 Ech.max.U/born. X30/12		
Range:	Fonction:	
10.00 V* [Application dependant]	Règle la valeur de mise à l'échelle de l'entrée analogique de manière à ce qu'elle corresponde à la valeur de référence/signal de retour haute définie au Par. 6-45 Val.ret./Réf.haut.born. X30/12.	

6-44 Val.ret./Réf.bas.born. X30/12		
Range:	Fonction:	
0.000 N/A* [-999999.999 - 999999.999 N/A]	Règle la valeur de mise à l'échelle de la sortie analogique de manière à ce qu'elle corresponde à la valeur de tension basse définie au Par. 6-40 Ech.min.U/born. X30/12.	

6-45 Val.ret./Réf.haut.born. X30/12		
Range:	Fonction:	
100.000 N/A* [-999999.999 - 999999.999 N/A]	Règle la valeur de mise à l'échelle de l'entrée analogique de manière à ce qu'elle corresponde à la valeur de tension haute définie au Par. 6-41 Ech.max.U/born. X30/12.	

6-46 Constante tps filtre borne X30/12		
Range:	Fonction:	
0.001 s* [0.001 - 10.000 s]	Constante numérique du temps de filtre passe-bas de premier ordre pour la suppression du bruit électrique sur la borne X30/12. Le Par. 6-46 Constante tps filtre borne X30/12 ne peut pas être modifié lorsque le moteur est en marche.	

3.8.6 6-5* Sortie ANA 1

Paramètres de configuration de la mise à l'échelle et des limites de la sortie analogique 1, c.-à-d. borne 42. Les sorties analogiques sont des sorties de courant : 0/4 – 20 mA. La borne commune (borne 39) correspond à la même borne et au

même potentiel électrique que la connexion commune digitale et commune analogique. La résolution sur la sortie analogique est de 12 bits.

6-50 S.born.42		
Option:	Fonction:	
		Sélectionner la fonction de la borne 42 comme sortie de courant analogique. En fonction de la sélection, la sortie est comprise entre 0 et 20 mA ou 4 et 20 mA. La valeur réelle peut être consultée dans le LCP au Par. 16-65 <i>Sortie ANA 42 [ma]</i> .
[0] *	Inactif	En l'absence de signal sur la sortie analogique.
[52]	MCO 0-20mA	
[53]	MCO 4-20mA	
[100]	fréquence sortie	0 Hz = 0 mA ; 100 Hz = 20 mA.
[101]	Référence	Par. 3-00 <i>Plage de réf.</i> [Min - Max] 0 % = 0 mA ; 100 % = 20 mA Par. 3-00 <i>Plage de réf.</i> [-Max - Max] -100 % = 0 mA ; 0 % = 10 mA ; +100 % = 20 mA
[102]	Retour	
[103]	Courant moteur	La valeur provient du Par. 16-37 <i>I_{maxVLT}</i> . Le courant max. de l'onduleur (courant de 160 %) est égal à 20 mA. Exemple : le courant nominal de l'onduleur (11 kW) = 24 A. 160 % = 38,4 A. Courant nominal du moteur = 22 A. Affichage 11,46 mA. $\frac{20 \text{ mA} \times 22 \text{ A}}{38.4 \text{ A}} = 11.46 \text{ mA}$ Si le courant nominal du moteur est égal à 20 mA, le réglage de la sortie au Par. 6-52 <i>Echelle max s.born.42</i> est le suivant : $\frac{I_{VLT \text{ max}} \times 100}{I_{\text{Moteur nominal}}} = \frac{38.4 \times 100}{22} = 175 \%$
[104]	Couple rel./ limit	Le réglage du couple dépend de celui du Par. 4-16 <i>Mode moteur limite couple</i>
[105]	Couple rel./ Evaluer	Le couple dépend du réglage du couple moteur.
[106]	Puissance	Issu du Par. 1-20 <i>Puissance moteur [kW]</i> .
[107]	Vit.	Provient du Par. 3-03 <i>Réf. max.</i> . 20 mA = valeur du Par. 3-03 <i>Réf. max.</i>
[108]	Couple	Référence liée à un couple de 160 %.
[109]	Fréq. sortie max.	Dépend du Par. 4-19 <i>Frq.sort.lim.hte.</i>
[113]	Sortie verr. PID	
[119]	Couple % limit	

6-50 S.born.42		
Option:	Fonction:	
[130]	Fréq. sortie 4-20 mA	0 Hz = 4 mA, 100 Hz = 20 mA.
[131]	Référence 4-20 mA	Par. 3-00 <i>Plage de réf.</i> [Min-Max] 0 % = 4 mA ; 100 % = 20 mA Par. 3-00 <i>Plage de réf.</i> [-Max-Max] -100 % = 4mA ; 0 % = 12 mA ; +100 % = 20 mA
[132]	Retour 4-20 mA	
[133]	Courant mot.4-20 mA	La valeur provient du Par. 16-37 <i>I_{maxVLT}</i> . Le courant max. de l'onduleur (courant de 160 %) est égal à 20 mA. Exemple : le courant nominal de l'onduleur (11 kW) = 24 A. 160 % = 38,4 A. Courant nominal du moteur = 22 A. Affichage 11,46 mA. $\frac{16 \text{ mA} \times 22 \text{ A}}{38.4 \text{ A}} + 4 \text{ mA} = 13.17 \text{ mA}$ Si le courant nominal du moteur est égal à 20 mA, le réglage de la sortie au Par. 6-62 <i>Mise échelle max. borne X30/8</i> est le suivant : $\frac{I_{VLT \text{ max}} \times 100}{I_{\text{Moteur nominal}}} = \frac{38.4 \times 100}{22} = 175 \%$
[134]	Lim% couple 4-20mA	Le réglage du couple dépend de celui du Par. 4-16 <i>Mode moteur limite couple</i> .
[135]	Nom %couple 4-20mA	Le réglage du couple dépend de celui du couple moteur.
[136]	Puissance 4-20 mA	Issu du Par. 1-20 <i>Puissance moteur [kW]</i>
[137]	Vit. 4-20 mA	Issu du Par. 3-03 <i>Réf. max.</i> . 20 mA = valeur du Par. 3-03 <i>Réf. max.</i> .
[138]	Couple 4-20 mA	Référence liée à un couple de 160 %.
[139]	Ctrl bus 0-20 mA	Valeur de sortie définie à partir des données de process du bus de terrain. La sortie s'exécute indépendamment des fonctions internes du variateur de fréquence.
[140]	Ctrl bus 4-20 mA	Valeur de sortie définie à partir des données de process du bus de terrain. La sortie s'exécute indépendamment des fonctions internes du variateur de fréquence.
[141]	Tempo. ctrl bus 0-20	Le Par. 4-54 <i>Avertis. référence basse</i> définit le comportement de la sortie analogique en cas de temporisation du bus.
[142]	Tempo. ctrl bus 4-20	Le Par. 4-54 <i>Avertis. référence basse</i> définit le comportement de la sortie analogique en cas de temporisation du bus.
[149]	Lim% couple 4-20mA	Sortie analogique à un couple de zéro = 12 mA. Le couple moteur fait augmenter le courant de sortie jusqu'à la limite de couple maximale 20

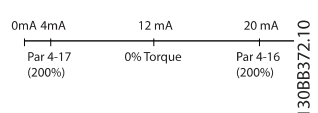
6-50 S.born.42	
Option:	Fonction:
	<p>mA (réglée au Par. 4-16 <i>Mode moteur limite couple</i>).</p> <p>Le couple générateur fait descendre la sortie jusqu'à la limite de couple en mode générateur (définie au Par. 4-17 <i>Mode générateur limite couple</i>).</p> <p>Ex. : Par. 4-16 <i>Mode moteur limite couple</i> : 200% and Par. 4-17 <i>Mode générateur limite couple</i>: 200 %. 20 mA = 200 % mode moteur et 4 mA = 200 % mode générateur.</p>
	
[150]	Fréq.sortie-max4-20mA
	Dépend du Par. 4-19 <i>Frq.sort.lim.hte</i> .

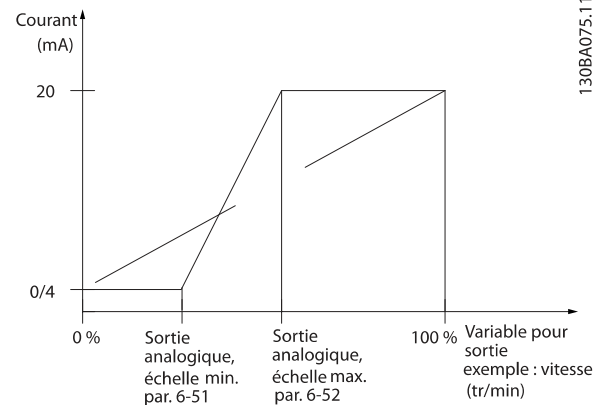

1308A075.11

6-51 Echelle min s.born.42	
Range:	Fonction:
0.00 %* [0.00 - 200.00 %]	<p>Mise à l'échelle de la valeur minimale de sortie (0 ou 4 mA) du signal analogique à la borne 42.</p> <p>Régler la valeur de sorte qu'elle corresponde au pourcentage de la plage entière de la variable sélectionnée au Par. 6-50 <i>S.born.42</i>.</p>

6-53 Ctrl bus sortie born. 42	
Range:	Fonction:
0.00 %* [0.00 - 100.00 %]	Maintient le niveau de la sortie 42 si contrôlée par le bus.

6-52 Echelle max s.born.42	
Range:	Fonction:
100.00 %* [0.00 - 200.00 %]	<p>Mettre à l'échelle la valeur maximale de sortie du signal analogique sélectionné à la borne 42. Régler la valeur à la valeur maximale pour le signal du courant de sortie. La sortie peut être mise à l'échelle pour donner un courant inférieur à 20 mA à l'échelle totale ou égal à 20 mA pour une sortie inférieure à 100 % pour la valeur de signal maximale. Si 20 mA est le courant de sortie souhaité pour une valeur comprise entre 0 et 100 % de la sortie à l'échelle totale, programmer la valeur du pourcentage dans le paramètre, à savoir 50 % = 20 mA. Si un courant compris entre 4 et 20 mA est souhaité comme sortie maximale (100 %), la valeur du pourcentage est calculée de la façon suivante :</p>

6-54 Tempo pré réglée sortie born. 42	
Range:	Fonction:
0.00 %* [0.00 - 100.00 %]	<p>Maintient le niveau pré réglé de la sortie 42.</p> <p>Si une temporisation du bus et une fonction de temporisation sont sélectionnées au Par. 6-50 <i>S.born.42</i>, la sortie est prédéfinie sur ce niveau.</p>

20 mA / courant maximum souhaité x 100 %
 i.e. 10 mA : $\frac{20}{10} \times 100 = 200 \%$

6-55 Filtre de sortie borne 42																			
Option:	Fonction:																		
	<p>Un filtre est sélectionné pour les paramètres analogiques de lecture suivants venant de la sélection au Par. 6-50 <i>S.born.42</i> lorsque le Par. 6-55 <i>Filtre de sortie borne 42</i> est activé :</p> <table border="1" data-bbox="941 1411 1436 1624"> <thead> <tr> <th>Sélection</th> <th>0-20 mA</th> <th>4-20 mA</th> </tr> </thead> <tbody> <tr> <td>Courant moteur (0 - I_{max})</td> <td>[103]</td> <td>[133]</td> </tr> <tr> <td>Lim.couple (0 - T_{lim})</td> <td>[104]</td> <td>[134]</td> </tr> <tr> <td>Couple nominal (0 - T_{nom})</td> <td>[105]</td> <td>[135]</td> </tr> <tr> <td>Puissance (0 - P_{nom})</td> <td>[106]</td> <td>[136]</td> </tr> <tr> <td>Vitesse (0 - Vitesse max)</td> <td>[107]</td> <td>[137]</td> </tr> </tbody> </table>	Sélection	0-20 mA	4-20 mA	Courant moteur (0 - I _{max})	[103]	[133]	Lim.couple (0 - T _{lim})	[104]	[134]	Couple nominal (0 - T _{nom})	[105]	[135]	Puissance (0 - P _{nom})	[106]	[136]	Vitesse (0 - Vitesse max)	[107]	[137]
Sélection	0-20 mA	4-20 mA																	
Courant moteur (0 - I _{max})	[103]	[133]																	
Lim.couple (0 - T _{lim})	[104]	[134]																	
Couple nominal (0 - T _{nom})	[105]	[135]																	
Puissance (0 - P _{nom})	[106]	[136]																	
Vitesse (0 - Vitesse max)	[107]	[137]																	
[0] *	Inactif Filtre inactif																		
[1]	Actif Filtre actif																		

3.8.7 6-6* Sortie ANA 2 MCB 101

Les sorties analogiques sont des sorties de courant : 0/4 - 20 mA. La borne commune (borne X30/8) correspond à la même borne et au même potentiel électrique que la connexion commune analogique. La résolution sur la sortie analogique est de 12 bits.

6-60 Sortie borne X30/8		
Option:	Fonction:	
		Sélectionner fonct. de borne X30/8 comme sortie de courant analog. En fonction de la sélection, la sortie est comprise entre 0 et 20 mA ou 4 et 20 mA. La valeur réelle peut être consultée dans le LCP au Par. 16-65 <i>Sortie ANA 42 [ma]</i> .
[0] *	Inactif	En l'absence de signal sur la sortie analogique.
[52]	MCO 0-20mA	
[100]	fréquence sortie	0 Hz = 0 mA ; 100 Hz = 20 mA.
[101]	Référence	Par. 3-00 <i>Plage de réf.</i> [Min - Max] 0 % = 0 mA ; 100 % = 20 mA Par. 3-00 <i>Plage de réf.</i> [-Max - Max] -100 % = 0 mA ; 0 % = 10 mA ; +100 % = 20 mA
[102]	Retour	
[103]	Courant moteur	La valeur provient du Par. 16-37 <i>I_{maxVLT}</i> . Le courant max. de l'onduleur (courant de 160 %) est égal à 20 mA. Exemple : le courant nominal de l'onduleur (11 kW) = 24 A. 160 % = 38,4 A. Courant nominal du moteur = 22 A. Affichage 11,46 mA. $\frac{20 \text{ mA} \times 22 \text{ A}}{38.4 \text{ A}} = 11.46 \text{ mA}$ Si le courant nominal du moteur est égal à 20 mA, le réglage de la sortie au Par. 6-62 <i>Mise échelle max. borne X30/8</i> est le suivant : $\frac{I_{VLT \text{ max}} \times 100}{I_{\text{Moteur nominal}}} = \frac{38.4 \times 100}{22} = 175 \%$
[104]	Couple rel./limit	Le réglage du couple dépend de celui du Par. 4-16 <i>Mode moteur limite couple</i> .
[105]	Couple rel./Evaluer	Le couple dépend du réglage du couple moteur.
[106]	Puissance	Issu du Par. 1-20 <i>Puissance moteur [kW]</i> .
[107]	Vit.	Provient du Par. 3-03 <i>Réf. max.</i> . 20 mA = valeur du Par. 3-03 <i>Réf. max.</i>
[108]	Couple	Référence liée à un couple de 160 %.
[109]	Fréq. sortie max.	Dépend du Par. 4-19 <i>Frq.sort.lim.hte.</i>
[113]	Sortie verr. PID	
[119]	Couple % limit	
[130]	Fréq. sortie 4-20 mA	0 Hz = 4 mA, 100 Hz = 20 mA.
[131]	Référence 4-20 mA	Par. 3-00 <i>Plage de réf.</i> [Min-Max] 0 % = 4 mA ; 100 % = 20 mA Par. 3-00 <i>Plage de réf.</i> [-Max-Max] -100 % = 4 mA ; 0 % = 12 mA ; +100 % = 20 mA

6-60 Sortie borne X30/8		
Option:	Fonction:	
[132]	Retour 4-20 mA	
[133]	Courant mot.4-20 mA	La valeur provient du Par. 16-37 <i>I_{maxVLT}</i> . Le courant max. de l'onduleur (courant de 160 %) est égal à 20 mA. Exemple : le courant nominal de l'onduleur (11 kW) = 24 A. 160 % = 38,4 A. Courant nominal du moteur = 22 A. Affichage 11,46 mA. $\frac{16 \text{ mA} \times 22 \text{ A}}{38.4 \text{ A}} = 9.17 \text{ mA}$ Si le courant nominal du moteur est égal à 20 mA, le réglage de la sortie au Par. 6-62 <i>Mise échelle max. borne X30/8</i> est le suivant : $\frac{I_{VLT \text{ max}} \times 100}{I_{\text{Moteur nominal}}} = \frac{38.4 \times 100}{22} = 175 \%$
[134]	Lim% couple 4-20mA	Le réglage du couple dépend de celui du Par. 4-16 <i>Mode moteur limite couple</i> .
[135]	Nom %couple 4-20mA	Le réglage du couple dépend de celui du couple moteur.
[136]	Puissance 4-20 mA	Issu du Par. 1-20 <i>Puissance moteur [kW]</i>
[137]	Vit. 4-20 mA	Issu du Par. 3-03 <i>Réf. max.</i> . 20 mA = valeur du Par. 3-03 <i>Réf. max.</i>
[138]	Couple 4-20 mA	Référence liée à un couple de 160 %.
[139]	Ctrl bus 0-20 mA	Valeur de sortie définie à partir des données de process du bus de terrain. La sortie s'exécute indépendamment des fonctions internes du variateur de fréquence.
[140]	Ctrl bus 4-20 mA	Valeur de sortie définie à partir des données de process du bus de terrain. La sortie s'exécute indépendamment des fonctions internes du variateur de fréquence.
[141]	Tempo. ctrl bus 0-20	Le Par. 4-54 <i>Avertis. référence basse</i> définit le comportement de la sortie analogique en cas de temporisation du bus.
[142]	Tempo. ctrl bus 4-20	Le Par. 4-54 <i>Avertis. référence basse</i> définit le comportement de la sortie analogique en cas de temporisation du bus.
[149]	Lim% couple 4-20mA	Lim% couple 4-20mA : référence du couple. Par. 3-00 <i>Plage de réf.</i> [Min-Max] 0 % = 4 mA ; 100 % = 20 mA Par. 3-00 <i>Plage de réf.</i> [-Max - Max] -100 % = 4 mA ; 0 % = 12 mA ; +100 % = 20 mA
[150]	Fréq.sortie-max4-20mA	Dépend du Par. 4-19 <i>Frq.sort.lim.hte.</i>

6-61 Mise échelle min. borne X30/8		
Range:	Fonction:	
0.00 %*	[0.00 - 200.00 %]	Met à l'échelle la valeur minimale de sortie du signal analogique sélectionné à la borne X30/8. La valeur minimale doit être mise à l'échelle sous forme de pourcentage de la valeur de signal maximale, p. ex. 0 mA (ou 0 Hz) est souhaité à 25 % de la valeur de sortie maximale, par conséquent la valeur 25 % est programmée. La valeur ne peut jamais être supérieure au réglage correspondant du Par. 6-62 <i>Mise échelle max. borne X30/8</i> si cette valeur est inférieure à 100 %. Ce paramètre est actif lorsque le module d'option MCB 101 est monté sur le variateur de fréquence.

6-62 Mise échelle max. borne X30/8		
Range:	Fonction:	
100.00 %*	[0.00 - 200.00 %]	Met à l'échelle la valeur maximale de sortie du signal analogique sélectionné à la borne X30/8. Met à l'échelle la valeur à la valeur maximale souhaitée pour le signal du courant de sortie. La sortie peut être mise à l'échelle pour donner un courant inférieur à 20 mA à l'échelle totale ou égal à 20 mA pour une sortie inférieure à 100 % pour la valeur de signal maximale. Si 20 mA est le courant de sortie souhaité pour une valeur comprise entre 0 et 100 % de la sortie à l'échelle totale, programmer la valeur du pourcentage dans le paramètre, à savoir 50 % = 20 mA. Si un courant compris entre 4 et 20 mA est souhaité comme sortie maximale (100 %), la valeur du pourcentage est calculée de la façon suivante :

20 mA / courant maximum souhaité x 100 %

$$\text{i.e. } 10 \text{ mA} : \frac{20 - 4}{10} \times 100 = 160 \%$$

6-63 Ctrl par bus sortie borne X30/8		
Range:	Fonction:	
0.00 %*	[0.00 - 100.00 %]	Maintient le niveau de la sortie X30/8 si contrôlée par le bus.

6-64 Tempo prédéfinie sortie borne X30/8		
Range:	Fonction:	
0.00 %*	[0.00 - 100.00 %]	Maintient le niveau pré-réglé de la sortie X30/8. Si une temporisation du bus et une fonction de temporisation sont sélectionnées au Par. 6-60 <i>Sortie borne X30/8</i> , la sortie est prédéfinie sur ce niveau.

3.8.8 6-7* Sortie ANA 3 MCB 113

Par. de configuration de mise à l'échelle et limites de l'entrée analogique 3, borne X45/1 et X45/2. Les sorties analogiques sont des sorties de courant : 0/4 – 20 mA. La résolution sur la sortie analogique est de 11 bits.

6-70 Sortie borne X45/1		
Option:	Fonction:	
		Sélectionner la fonction de la borne X45/1 comme sortie de courant analogique.
[0]	Inactif	En l'absence de signal sur la sortie analogique.
[52]	MCO 305 0-20mA	
[53]	MCO 305 4-20mA	
[100]	Fréq. sortie 0-20 mA	0 Hz = 0 mA ; 100 Hz = 20 mA.
[101]	Référence 0-20 mA	Par. 3-00 [Min - Max] 0 % = 0 mA ; 100 % = 20 mA Par. 3-00 [-Max - Max] -100 % = 0 mA ; 0 % = 10 mA ; +100 % = 20 mA
[102]	Retour	
[103]	Courant mot.0-20 mA	La valeur provient du Par. 16-37 <i>ImaxVLT</i> . Le courant max. de l'onduleur (courant de 160 %) est égal à 20 mA. Exemple : le courant nominal de l'onduleur (11 kW) = 24 A. 160 % = 38,4 A. Courant nominal du moteur = 22 A. Affichage 11,46 mA. $\frac{20 \text{ mA} \times 22 \text{ A}}{38.4 \text{ A}} = 11.46 \text{ mA}$ Si le courant nominal du moteur est égal à 20 mA, le réglage de la sortie au Par. 6-52 <i>Echelle max s.born.42</i> est le suivant : $\frac{I_{VLT \text{ max}} \times 100}{I_{\text{Moteur nominal}}} = \frac{38.4 \times 100}{22} = 175 \%$
[104]	Lim% couple 0-20mA	Le réglage du couple dépend de celui du Par. 4-16 <i>Mode moteur limite couple</i>
[105]	Couple lié au couple moteur nominal 0-20 mA	Le couple dépend du réglage du couple moteur.
[106]	Puissance 0-20 mA	Issu du Par. 1-20 <i>Puissance moteur [kW]</i> .
[107]	Vit. 0-20 mA	Provient du Par. 3-03 <i>Réf. max.</i> , 20 mA = valeur du Par. 3-03 <i>Réf. max.</i>
[108]	Réf. couple 0-20 mA	Référence liée à un couple de 160 %.

6-70 Sortie borne X45/1		
Option:	Fonction:	
[109]	Fréq. sortie max 0-20 mA	Dépend du Par. 4-19 <i>Frq.sort.lim.hte.</i>
[130]	Fréq. sortie 4-20 mA	0 Hz = 4 mA, 100 Hz = 20 mA.
[131]	Référence 4-20 mA	Par. 3-00 [Min-Max] 0 % = 4 mA ; 100 % = 20 mA Par. 3-00 [-Max-Max] -100 % = 4mA ; 0 % = 12 mA ; +100 % = 20 mA
[132]	Retour 4-20 mA	
[133]	Courant mot. 4-20 mA	La valeur provient du Par. 16-37 <i>I_{maxVLT}</i> . Le courant max. de l'onduleur (courant de 160 %) est égal à 20 mA. Exemple : le courant nominal de l'onduleur (11 kW) = 24 A. 160 % = 38,4 A. Courant nominal du moteur = 22 A. Affichage 11,46 mA. $\frac{16 \text{ mA} \times 22 \text{ A}}{38.4 \text{ A}} = 9.17 \text{ mA}$ Si le courant nominal du moteur est égal à 20 mA, le réglage de la sortie au Par. 6-52 <i>Echelle max s.born.42</i> est le suivant : $\frac{I_{VLT \text{ max}} \times 100}{I_{\text{Moteur nominal}}} = \frac{38.4 \times 100}{22} = 175 \%$
[134]	Lim% couple 4-20mA	Le réglage du couple dépend de celui du Par. 4-16 <i>Mode moteur limite couple</i> .
[135]	Nom %couple 4-20mA	Le réglage du couple dépend de celui du couple moteur.
[136]	Puissance 4-20 mA	Issu du Par. 1-20 <i>Puissance moteur [kW]</i>
[137]	Vit. 4-20 mA	Issu du Par. 3-03 <i>Réf. max..</i> 20 mA = valeur du Par. 3-03 <i>Réf. max..</i>
[138]	Couple 4-20 mA	Référence liée à un couple de 160 %.
[139]	Ctrl bus 0-20 mA	Valeur de sortie définie à partir des données de process du bus de terrain. La sortie s'exécute indépendamment des fonctions internes du variateur de fréquence.
[140]	Ctrl bus 4-20 mA	Valeur de sortie définie à partir des données de process du bus de terrain. La sortie s'exécute indépendamment des fonctions internes du variateur de fréquence.
[141]	Tempo. ctrl bus 0-20	Le Par. 4-54 <i>Avertis. référence basse</i> définit le comportement de la sortie analogique en cas de temporisation du bus.
[142]	Tempo. ctrl bus 4-20	Le Par. 4-54 <i>Avertis. référence basse</i> définit le comportement de la sortie analogique en cas de temporisation du bus.

6-70 Sortie borne X45/1		
Option:	Fonction:	
[150]	Fréq. sortie max 4-20 mA	Dépend du Par. 4-19 <i>Frq.sort.lim.hte.</i>

6-71 Echelle min s.born.X45/1

Range:	Fonction:	
0.00%* [0.00 - 200.00%]	Mettre à l'échelle la valeur min. de sortie du signal analogique sélectionné à la borne X45/1, comme % de la valeur max. du signal. Par exemple, si 0 V (ou 0 Hz) est souhaité à 25 % de la valeur de sortie maximale, programmer 25 %. La mise à l'échelle de valeurs jusqu'à 100 % ne peut jamais être supérieure au réglage correspondant du Par. 6-72 <i>Mise échelle max. s.born.X45/1</i> .	

6-72 Echelle max s.born.X45/1

Range:	Fonction:	
100%* [0.00 - 200.00%]	Mettre à l'échelle la valeur maximale de sortie du signal analogique sélectionné à la borne X45/1. Régler la valeur à la valeur maximale pour le signal du courant de sortie. La sortie peut être mise à l'échelle pour donner un courant inférieur à 20 mA à l'échelle totale ou égal à 20 mA pour une sortie inférieure à 100 % pour la valeur de signal maximale. Si 20 mA est le courant de sortie souhaité pour une valeur comprise entre 0 et 100 % de la sortie à l'échelle totale, programmer la valeur du pourcentage dans le paramètre, à savoir 50 % = 20 mA. Si un courant compris entre 4 et 20 mA est souhaité comme sortie maximale (100 %), la valeur du pourcentage est calculée de la façon suivante (exemple dans lequel la sortie max. souhaitée est 10 mA) :	
	$\frac{I_{\text{PLAGE}} [\text{mA}]}{I_{\text{SOUHAITÉ MAX}} [\text{mA}]} \times 100 \%$ $= \frac{20 - 4 \text{ mA}}{10 \text{ mA}} \times 100 \% = 160 \%$	

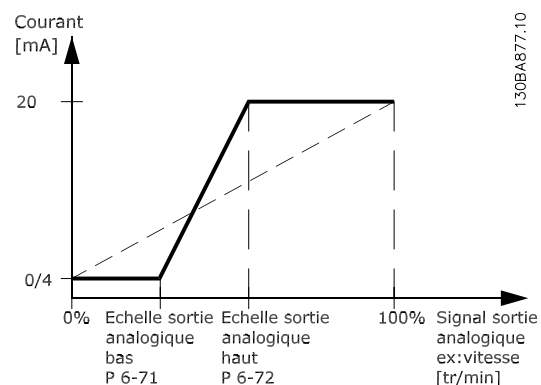

6-73 Ctrl par bus sortie borne X45/1
Range:
Fonction:

0.00%*	[0.00 - 100.00%]	Maintient le niveau de la sortie analogique 3 (borne X45/1) si contrôlée par le bus.
--------	------------------	--

6-74 Tempo prédéfinie sortie borne X45/1
Range:
Fonction:

0.00%*	[0.00 - 100.00%]	Maintient le niveau préréglé de la sortie analogique 3 (borne X45/1). Si une temporisation du bus et une fonction de temporisation sont sélectionnées au Par. 6-70 <i>Sortie borne X45/1</i> , la sortie est prédéfinie sur ce niveau.
--------	------------------	---

3.8.9 6-8* Sortie ANA 4 MCB 113

Paramètres de configuration de la mise à l'échelle et des limites de la sortie analogique 4. Bornes X45/3 et X45/4. Les sorties analogiques sont des sorties de courant : 0/4 – 20 mA. La résolution sur la sortie analogique est de 11 bits.

6-80 Sortie borne X45/3
Option: Fonction:

		Sélectionner la fonction de la borne X45/3 comme sortie de courant analogique.
[0] *	Inactif	Choix disponibles identiques à ceux du Par. 6-70 <i>Sortie borne X45/1</i>

6-81 Echelle min s.born.X45/3
Option:
Fonction:

[0.00%] *	0.00 - 200.00%	Met à l'échelle la valeur minimale de sortie du signal analogique sélectionné à la borne X45/3. La valeur minimale doit être mise à l'échelle sous forme de pourcentage de la valeur de signal maximale, p. ex. 0 mA (ou 0 Hz) est souhaité à 25 % de la valeur de sortie maximale, par conséquent la valeur 25 % est programmée. La valeur ne peut jamais être supérieure au réglage correspondant du Par. 6-82 <i>Mise échelle max. s.born.X45/1</i> si cette valeur est inférieure à 100 %. Ce paramètre est actif lorsque le module d'option MCB 113 est monté sur le variateur de fréquence.
-----------	----------------	--

6-82 Echelle max s.born.X45/3
Option:
Fonction:

[0.00%] *	0.00 - 200.00%	Met à l'échelle la valeur maximale de sortie du signal analogique sélectionné à la borne X45/3. Met à l'échelle la valeur à la valeur maximale souhaitée pour le signal du courant de sortie. La sortie peut être mise à l'échelle pour donner un courant inférieur à 20 mA à l'échelle totale ou égal à 20 mA pour une sortie inférieure à 100 % pour la valeur de signal maximale. Si 20 mA est le courant de sortie souhaité pour une valeur comprise entre 0 et 100 % de la sortie à l'échelle totale, programmer la valeur du pourcentage dans le paramètre, à savoir 50 % = 20 mA. Si un courant compris entre 4 et 20 mA est souhaité comme sortie maximale (100 %), la valeur du pourcentage est calculée de la façon suivante (exemple dans lequel la sortie max. souhaitée est 10 mA) :
		$\frac{I_{PLAGE} [mA]}{I_{SOUHAITE\ MAX} [mA]} \times 100\ %$ $= \frac{20 - 4\ mA}{10\ mA} \times 100\ % = 160\ %$

6-83 Ctrl par bus sortie borne X45/3
Option:
Fonction:

[0.00%] *	0.00 - 100.00%	Maintient le niveau de la sortie 4 (X45/3) si contrôlée par le bus.
-----------	----------------	---

6-84 Tempo prédéfinie sortie borne X45/3
Option:
Fonction:

[0.00%] *	0.00 - 100.00%	Maintient le niveau préréglé de la sortie 4 (X45/3). Si une temporisation du bus et une fonction de temporisation sont sélectionnées au Par. 6-80 <i>Sortie borne X45/3</i> , la sortie est prédéfinie sur ce niveau.
-----------	----------------	---

3.9 Paramètres : 7-** Contrôleurs

3.9.1 7-0* PID vit.régul.

7-00 PID vit.source ret.		
Option:	Fonction:	
		Sélectionner le codeur pour le signal de retour boucle fermée. Le signal de retour peut venir d'un codeur (généralement installé sur l'application elle-même) autre que le retour codeur monté sur le moteur sélectionné au Par. 1-02 <i>Source codeur arbre moteur</i> . Ce paramètre ne peut pas être réglé lorsque le moteur est en marche.
[0] *	Retour codeur P1-02	
[1]	Codeur 24 V	
[2]	MCB 102	
[3]	MCB 103	
[5]	MCO Codeur 2	
[6]	Entrée ANA 53	
[7]	Entrée ANA 54	
[8]	Entrée impulsions 29	
[9]	Entrée Fréquence 33	

REMARQUE!

Si des codeurs séparés sont utilisés (FC 302 uniquement) dans les paramètres de réglage des rampes des groupes 3-4*, 3-5*, 3-6*, 3-7*et 3-8*, ceux-ci doivent être ajustés en fonction du rapport de démultiplication entre les deux codeurs.

7-02 PID vit.gain P		
Range:	Fonction:	
Application dependent*	[0.000 - 1.000]	Entrer gain proportionnel du contrôleur de vit. Le gain proportionnel amplifie l'erreur (c.-à-d. l'écart entre le signal de retour et la consigne). Ce paramètre est utilisé avec les commandes <i>Boucle ouverte vit.</i> [0] et <i>Boucle fermée vit.</i> [1] du Par. 1-00 <i>Mode Config.</i> . Un gain élevé se traduit par régulation rapide. Cependant, un gain trop important peut affecter la régularité du process. Utiliser ce paramètre pour des valeurs à trois décimales. Pour une sélection avec quatre décimales, utiliser le Par. 3-83 <i>Rapport rampe S arrêt rapide fin accél.</i>

7-03 PID vit.tps intég.		
Range:	Fonction:	
Application dependent*	[2.0 - 20000.0 ms]	Entrer le temps intégral du contrôleur de vitesse, qui détermine la durée mise par le régulateur PID interne pour corriger les erreurs. Plus l'erreur est importante, plus le gain augmente rapidement. Le temps intégral entraîne une temporisation du signal et donc une atténuation ; il peut être utilisé pour éliminer l'erreur de vitesse en état stable. Un temps intégral de courte durée se traduit par une régulation rapide, mais cette durée est trop courte, le process devient instable. Un temps intégral excessivement long inhibe l'action intégrale, entraînant des écarts importants par rapport à la référence souhaitée du fait que le régulateur de process met trop de temps à réguler les erreurs. Ce paramètre est utilisé avec les commandes <i>Boucle ouverte vit.</i> [0] et <i>Boucle fermée vit.</i> [1], définies au Par. 1-00 <i>Mode Config.</i>

7-04 PID vit.tps diff.		
Range:	Fonction:	
Application dependent*	[0.0 - 200.0 ms]	Entrer le temps de différenciation du contrôleur de vitesse. Le différenciateur ne réagit pas sur une erreur constante et fournit un gain proportionnel à la vitesse de modif. du signal de retour. Plus l'erreur change rapidement, plus le gain du différenciateur est important. Le gain est proportionnel à la vitesse à laquelle l'erreur change. Le réglage de ce paramètre à zéro désactive le différenciateur. Ce paramètre est utilisé avec la commande <i>Boucle fermée vit.</i> [1] du Par. 1-00 <i>Mode Config.</i>

7-05 PID vit.limit gain D		
Range:	Fonction:	
5.0*	[1.0 - 20.0]	Régler la limite pour le gain différentiel, celui-ci augmentant à des fréquences élevées, il peut être utile de le limiter. Par exemple, configurer une partie purement différentielle à faibles fréquences et une partie différentielle constante à fréquences élevées. Ce paramètre est utilisé avec la commande <i>Boucle fermée vit.</i> [1] du Par. 1-00 <i>Mode Config.</i>

3

7-06 PID vit.tps filtre											
Range:	Fonction:										
Application dependent*	[1.0 - 100.0 ms]										
	<p>Régler constante de tps pour filtre passe-bas de la commande de vitesse. Le filtre améliore la stabilité de l'état et atténue les oscillations du signal de retour. Cela présente un avantage en cas de forte perturbation du signal, voir illustration ci-dessous. Par exemple, en programmant une constante de temps (τ) de 100 ms, la fréquence d'interruption du filtre passe-bas sera égale à $1/0,1 = 10 \text{ RAD/s}$, correspondant à $(10/2 \times \pi) = 1,6 \text{ Hz}$. Le régulateur PID ne règle donc qu'un signal de retour dont la fréquence varie de moins de 1,6 Hz. Si la variation du signal de retour dépasse 1,6 Hz, le régulateur PID ne réagit pas.</p> <p>Réglages pratiques du Par. 7-06 <i>PID vit.tps filtre</i> à partir du nombre d'impulsions par tour du codeur :</p> <table border="1"> <thead> <tr> <th>Codeur PPR</th> <th>Par. 7-06 <i>PID vit.tps filtre</i></th> </tr> </thead> <tbody> <tr> <td>512</td> <td>10 ms</td> </tr> <tr> <td>1024</td> <td>5 ms</td> </tr> <tr> <td>2048</td> <td>2 ms</td> </tr> <tr> <td>4096</td> <td>1 ms</td> </tr> </tbody> </table> <p>Noter qu'un filtrage trop important peut détériorer la performance dynamique. Ce paramètre est utilisé avec les commandes <i>Boucle fermée vit.</i> [1] et <i>Couple</i> [2] du Par. 1-00 <i>Mode Config.</i>. Le temps du filtre en contrôle de flux sans capteur doit être réglé sur 3-5 ms.</p>	Codeur PPR	Par. 7-06 <i>PID vit.tps filtre</i>	512	10 ms	1024	5 ms	2048	2 ms	4096	1 ms
Codeur PPR	Par. 7-06 <i>PID vit.tps filtre</i>										
512	10 ms										
1024	5 ms										
2048	2 ms										
4096	1 ms										

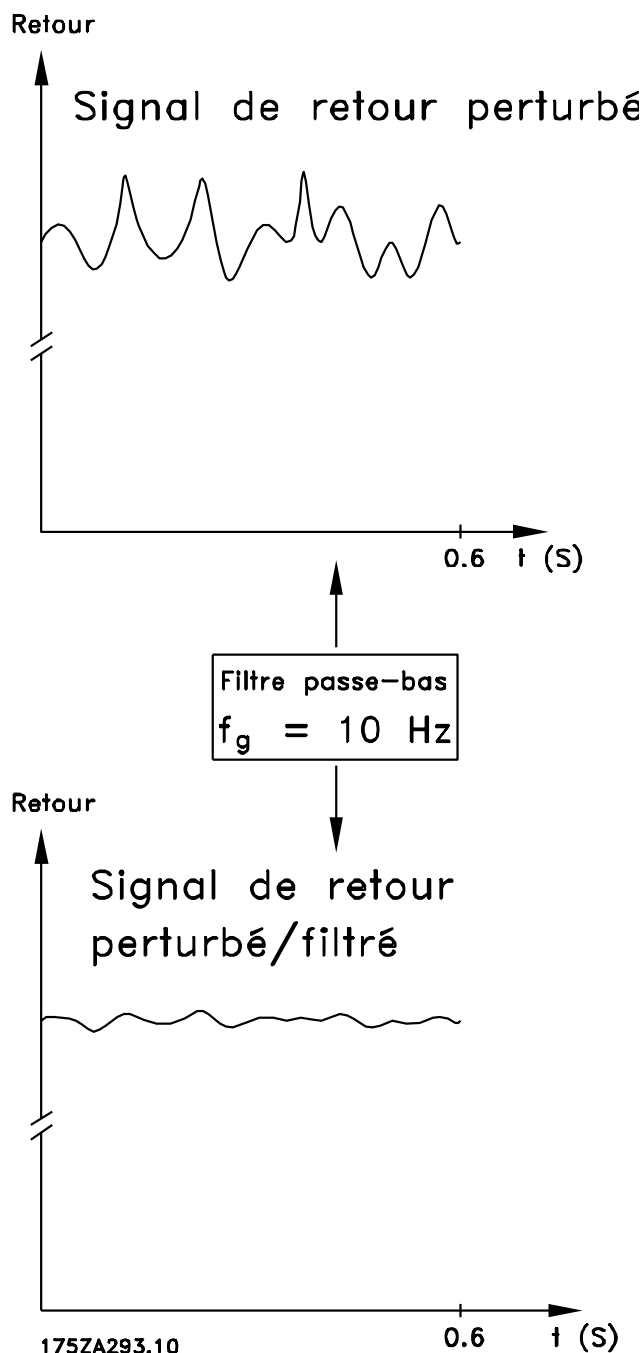

7-07 Rapport démultipl. ret.PID vit.	
Range:	Fonction:
1.0000*	[Application dependant]

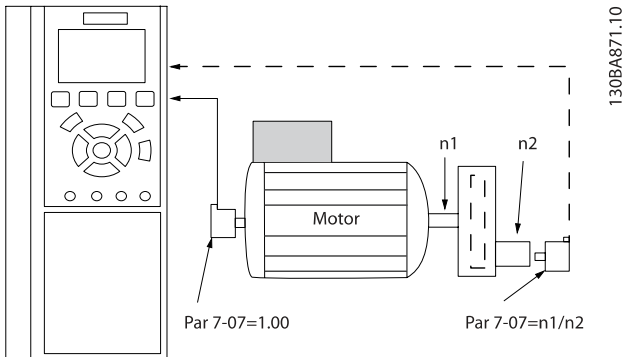

7-08 Facteur d'anticipation PID vitesse	
Range:	Fonction:
0 %*	[0 - 500 %]
Le signal de référence contourne le contrôleur de vitesse de la valeur spécifiée. Cette fonction augmente la performance dynamique de la boucle de contrôle de la vitesse.	

3.9.2 7-1* Régulation PI du couple

Paramètres de configuration de la régulation PI du couple en boucle ouverte (Par. 1-00 *Mode Config.*).

7-12 PI couple/Gain P	
Range:	Fonction:
100 %*	[0 - 500 %]
Entrer le gain proportionnel du contrôleur de couple. Si une valeur élevée est sélectionnée, le contrôleur réagit plus rapidement. Un réglage trop élevé entraîne une instabilité du contrôleur.	

7-13 Tps intégr. PI couple	
Range:	Fonction:
0.020 s*	[0.002 - 2.000 s]
Saisir le temps d'intégration du contrôleur de couple. L'attribution d'une valeur plus basse accélère sa réaction mais une valeur trop faible conduit à une instabilité du contrôleur.	

3.9.3 7-2* PIDproc/ctrl retour

Sélectionner les sources de retour pour le régulateur PID de process ainsi que le mode de gestion de ce retour.

7-20 PID proc./1 retour	
Option:	Fonction:
	Le signal de retour effectif est composé de la somme de deux signaux d'entrée différents. Sélectionner l'entrée du variateur de fréquence à traiter comme la source du premier de ces signaux. Le second signal d'entrée est défini au Par. 7-22 <i>PID proc./2 retours.</i>
[0] *	Pas de fonction
[1]	Entrée ANA 53
[2]	Entrée ANA 54
[3]	Entrée Fréquence 29
[4]	Entrée Fréquence 33
[7]	Entrée ANA X30/11
[8]	Entrée ANA X30/12
[15]	Analog Input X48/2

7-22 PID proc./2 retours	
Option:	Fonction:
	Le signal de retour effectif est composé de la somme de deux signaux d'entrée différents. Sélectionner l'entrée du variateur de fréquence à traiter comme la source du second de ces signaux. Le premier signal d'entrée est défini au par. 7-21.
[0] *	Pas de fonction
[1]	Entrée ANA 53
[2]	Entrée ANA 54
[3]	Entrée Fréquence 29
[4]	Entrée Fréquence 33
[7]	Entrée ANA X30/11
[8]	Entrée ANA X30/12
[15]	Analog Input X48/2

3.9.4 7-3* PID proc./Régul.

7-30 PID proc./Norm.Inv.	
Option:	Fonction:
	Les commandes Normal et Inverse sont mises en œuvre en introduisant une différence entre le signal de référence et le signal de retour.
[0] *	Normal Pour que le régulateur de process augmente la fréquence de sortie.
[1]	Inverse Pour que le régulateur de process réduise la fréquence de sortie.

7-31 PID proc./Anti satur.
Option: Fonction:

[0] *	Inactif	Stoppe la régulation d'une erreur lorsque la fréquence de sortie n'est plus ajustable.
[1]	Actif	Continue à réguler une erreur même si la fréquence de sortie ne peut être ni augmentée ni réduite.

7-32 PID proc./Fréq.dém.
Range: Fonction:

0 RPM*	[0 - 6000 RPM]	Entrer vit. moteur à atteindre comme signal de démarr. régulateur PID. Lorsque le variateur est mis sous tension, il commence à accélérer puis à fonctionner en commande boucle ouverte vitesse. Ensuite, lorsque la vitesse de démarrage du régulateur PID de process est atteinte, le variateur de fréquence commute sur le régulateur PID de process.
--------	----------------	--

7-33 PID proc./Gain P
Range: Fonction:

0.01*	[0.00 - 10.00]	Entrer le gain proportionnel PID. Le gain proportionnel amplifie l'erreur entre le signal de retour et la consigne.
-------	-----------------	---

7-34 PID proc./Tps intégral.
Range: Fonction:

10000.00 s*	[0.01 - 10000.00 s]	Entrer le temps intégral PID. L'intégrateur donne un gain croissant en présence d'une erreur constante entre consigne et signal de retour. Le temps intégral est le temps nécessaire à l'intégrateur pour atteindre le même gain que le gain proportionnel.
-------------	---------------------	---

7-35 PID proc./Tps diff.
Range: Fonction:

0.00 s*	[0.00 - 10.00 s]	Entrer le temps de dérivée du PID. Le différenciateur ne réagit pas à une erreur constante, mais fournit un gain uniquement lorsque l'erreur change. Plus le temps de dérivée du PID est court, plus le gain du différenciateur est important.
---------	------------------	--

7-36 PID proc./ Limit.gain D.
Range: Fonction:

5.0*	[1.0 - 50.0]	Entrer une limite pour le gain différentiel (GD). En l'absence de limite, le GD augmente en cas de changements rapides. Limiter le GD pour obtenir un gain différentiel réel aux changements lents et un gain différentiel constant aux changements rapides.
------	---------------	--

7-38 Facteur d'anticipation PID process
Range: Fonction:

0 %*	[0 - 200 %]	Entrer le facteur d'anticipation du PID. Le facteur d'anticipation émet une fraction constante du signal de référence pour contourner le régulateur PID, si bien que ce dernier n'agit que sur la fraction restante du signal de commande. Toute modification de ce paramètre a donc un effet sur la vitesse du moteur. Lorsque le facteur d'anticipation est activé, il réduit les oscillations et confère une forte dynamique lors de la modification de la consigne. Le Par. 7-38 <i>Facteur d'anticipation PID process</i> est actif lorsque le Par. 1-00 <i>Mode Config.</i> est réglé sur [3] Process.
------	-------------	--

7-39 Largeur de bande sur réf.
Range: Fonction:

5 %*	[0 - 200 %]	Entrer la largeur de bande sur réf. Lorsque l'erreur PID (différence entre la référence et le retour) est inférieure à la valeur définie pour ce paramètre, le bit d'état Sur réf. est haut, c.-à-d. = 1.
------	-------------	---

3.9.5 7-4* PID proc./Régul. avancé
7-40 PID proc./Reset facteur I
Option: Fonction:

[0] *	Non	
[1]	Oui	Sélectionner [1] pour réinitialiser le facteur I du ctrl PID de process. La sélection revient automatiquement à Non [0]. Réinitialiser le facteur I permet de démarrer à partir d'un point défini après avoir apporté une modification au process, p. ex. un changement de rouleau textile.

7-41 PID proc./Sortie lim. nég.
Range: Fonction:

-100 %*	[Application dependant]	Entrer une lim. négative pour la sortie du ctrl PID de process.
---------	-------------------------	---

7-42 PID proc./Sortie lim. pos.
Range: Fonction:

100 %*	[Application dependant]	Entrer une lim. positive pour la sortie du ctrl PID de process.
--------	-------------------------	---

7-43 PID proc./Échelle gain à réf. min.
Range: Fonction:

100 %*	[0 - 100 %]	Entrer un % de mise à l'échelle à appliquer à la sortie PID de process en cas de fct à la réf. min. Le % de mise à l'échelle sera ajusté linéairement entre l'échelle à réf. min. (Par. 7-43 <i>PID proc./Échelle gain à réf. min.</i>) et l'échelle à réf. max. (Par. 7-44 <i>PID proc./Échelle gain à réf. max.</i>).
--------	-------------	---

7-44 PID proc./Échelle gain à réf. max.		
Range:	Fonction:	
100 %* [0 - 100 %]	Entrer un % de mise à l'échelle à appliquer à la sortie PID de process en cas de fct à la réf. max. Le pourcentage de mise à l'échelle sera ajusté linéairement entre l'échelle à réf. min. (Par. 7-43 PID proc./Échelle gain à réf. min.) et l'échelle à réf. max. (Par. 7-44 PID proc./Échelle gain à réf. max.).	

7-45 PID proc./Ressource anticip.		
Option:	Fonction:	
[0] * Pas de fonction	Choisir l'entrée du variateur à utiliser comme facteur d'anticipation. Facteur directement ajouté à sortie du ctrl PID. Cela augmente la perf. dynamique.	
[1] Entrée ANA 53		
[2] Entrée ANA 54		
[7] Entrée Fréquence 29		
[8] Entrée Fréquence 33		
[11] Référence bus locale		
[20] Potentiomètre digital		
[21] Entrée ANA X30/11		
[22] Entrée ANA X30/12		
[32] Bus PCD	Sélectionne une référence de bus définie via le par.8-02 Source mot de ctrl. Changer la configuration d'écriture PCD pour le bus utilisé afin de rendre l'anticipation disponible. Utiliser l'indice 1 pour l'anticipation [748] (et l'indice 2 pour la référence [1682]).	

7-46 PID proc./Fact. anticip. Norm.Inv		
Option:	Fonction:	
[0] * Normal	Sélectionner Normal [0] pour régler le facteur d'anticipation pour traiter la ressource d'anticipation comme val. positive,	
[1] Inverse	Inverse [1] pour traiter la ressource d'anticip. comme val. négative.	

7-48 PCD Feed Forward		
Range:	Fonction:	
0* [0 - 65535]	Paramètre d'affichage où l'anticipation PCD du bus de terrain peut être lue.	

7-49 PID proc./Sortie Norm.Inv		
Option:	Fonction:	
[0] * Normal	Sélectionner Normal [0] pour utiliser la sortie résultante du ctrl PID de process en l'état,	
[1] Inverse	ou Inverse [0] pour inverser la sortie résultante du ctrl PID de process. Cette opération est effectuée après application du facteur d'anticip.	

3.9.6 7-5* PID proc./Régul.

7-50 PID proc./PID étendu		
Option:	Fonction:	
[0] Désactivé	Désactive les parties étendues du régulateur PID de process.	
[1] * Activé	Active les parties étendues du contrôleur du PID.	

7-51 PID proc./Gain anticip.		
Range:	Fonction:	
1.00* [0.00 - 100.00]	L'anticipation de la vitesse permet d'obtenir le niveau souhaité, en fonction d'un signal identifié disponible. Le contrôleur du PID se charge ensuite uniquement de la plus petite partie du contrôle, principalement en raison de caractères inconnus. Le facteur standard d'anticipation de la vitesse du par. 7-38 est toujours associé à la référence alors que le par. 7-51 présente plus de choix. Dans les applications de bobineuse, le facteur d'anticipation de la vitesse correspond généralement à la vitesse de la ligne du système.	

7-52 PID proc./Rampe accél anticip.		
Range:	Fonction:	
0.01 s* [0.01 - 10.00 s]	Contrôle la dynamique du signal d'anticipation de la vitesse lors de l'accélération.	

7-53 PID proc./Rampe décél anticip.		
Range:	Fonction:	
0.01 s* [0.01 - 10.00 s]	Contrôle la dynamique du signal d'anticipation de la vitesse lors de la décélération.	

7-56 PID proc./Tps filtre réf.		
Range:	Fonction:	
0.001 s* [0.001 - 1.000 s]	Régler constante de tps pour filtre passe-bas de 1er ordre de réf. Le filtre améliore la stabilité de l'état et atténue les oscillations des signaux de retour/réf. Un filtrage trop important peut détériorer la performance dynamique.	

7-57 PID proc./Tps filtre retour		
Range:	Fonction:	
0.001 s* [0.001 - 1.000 s]	Régler constante de tps pour filtre passe-bas de 1er ordre du retour. Le filtre améliore la stabilité de l'état et atténue les oscillations des signaux de retour/réf. Un filtrage trop important peut détériorer la performance dynamique.	

3.10 Paramètres : 8-*** Comm. et options

3.10.1 8-0* Réglages généraux

8-01 Type contrôle		
Option:	Fonction:	
		Le réglage de ce paramètre annule les réglages des Par. 8-50 <i>Sélect.roue libre</i> à Par. 8-56 <i>Sélect. réf. par défaut</i> .
[0] *	Digital. et mot ctrl.	Contrôle utilisant à la fois entrée digitale et mot de contrôle.
[1]	Seulement digital	Contrôle utilisant des entrées digitales uniquement.
[2]	Mot contr. seulement	Contrôle utilisant uniquement le mot de contrôle.

8-02 Source mot de contrôle		
<p>Sélectionner la source du mot de contrôle : l'une des deux interfaces série ou des quatre options installées. Lors de la mise sous tension initiale, le variateur de fréquence règle automatiquement ce paramètre sur <i>Option A</i> [3] s'il détecte une option bus de terrain valide dans l'emplacement A. Si l'option est retirée, le variateur détecte une modification de la configuration, il définit le Par. 8-02 <i>Source mot de contrôle</i> à la valeur par défaut <i>FC RS485</i> puis s'arrête. Si une option est installée après la mise sous tension initiale, le réglage du Par. 8-02 <i>Source mot de contrôle</i> ne change pas, mais le variateur de fréquence se déclenche et affiche : alarme 67 <i>Modif. option</i>.</p> <p>Ce paramètre ne peut pas être réglé lorsque le moteur est en marche.</p>		
Option:	Fonction:	
[0]	Aucun	
[1]	FC RS485	
[2]	FC USB	
[3] *	Option A	
[4]	Option B	
[5]	Option C0	
[6]	Option C1	
[30]	Can externe	

8-03 Mot de ctrl.Action dépas.tps		
Range:	Fonction:	
1.0 s*	[Application dépendant]	Entrer le temps maximal théorique séparant la réception de deux télégrammes consécutifs. Si ce temps est dépassé, cela indique que la communication série s'est arrêtée. La fonction sélectionnée au Par. 8-04 <i>Mot de ctrl.Fonct.dépas.tps</i> est alors exécutée. Le compteur de temporisation est déclenché par un mot de contrôle valide.

8-04 Mot de ctrl.Fonct.dépas.tps		
Sélectionner la fonction de temporisation. Celle-ci s'active si le mot de contrôle n'est pas mis à jour dans le laps de temps spécifié au Par. 8-03 <i>Mot de ctrl.Action dépas.tps</i> .		
Option:	Fonction:	
[0] *	Inactif	Reprend le contrôle via le bus série (bus de terrain ou standard) en utilisant le mot de contrôle le plus récent.
[1]	Gel sortie	Gèle la fréquence de sortie jusqu'à la reprise de la communication.
[2]	Arrêt	S'arrête avec un redémarrage automatique lorsque la communication reprend.
[3]	Jogging	Fait tourner le moteur à la fréquence JOG jusqu'à ce que la communication reprenne.
[4]	Vitesse max.	Fait tourner le moteur à la fréquence maximum jusqu'à la reprise de la communication.
[5]	Arrêt et alarme	Arrête le moteur puis réinitialise le variateur de fréquence afin de redémarrer : via le bus de terrain, via le bouton de reset sur le LCP ou via une entrée digitale.
[7]	Sélect.proc.1	Change le process lors du rétablissement de la communication après une temporisation du mot de contrôle. Si la communication reprend, entraînant la disparition de la situation de temporisation, le Par. 8-05 <i>Fonction fin dépas.tps</i> définit s'il faut reprendre le process utilisé avant la temporisation ou maintenir le process avalisé par la fonction de temporisation.
[8]	Sélect.proc.2	Voir [7] Sélect.proc.1
[9]	Sélect.proc.3	Voir [7] Sélect.proc.1
[10]	Sélect.proc.4	Voir [7] Sélect.proc.1
[26]	Trip	

REMARQUE!

La configuration suivante est nécessaire pour modifier le process après une temporisation.

Régler le Par. 0-10 *Process actuel* sur [9] *Multi process* et sélectionner la liaison correspondante au Par. 0-12 *Ce réglage lié à*.

8-05 Fonction fin dépas.tps.		
Option:	Fonction:	
		Sélectionner l'action après réception d'un mot de contrôle valide suite à une temporisation. Ce paramètre n'est actif que si le Par. 8-04 <i>Contrôle Fonct.dépas.tps</i> est réglé sur [Sélect.proc. 1-4].
[0]	Maintien proc.	Maintient le process sélectionné au Par. 8-04 <i>Contrôle Fonct.dépas.tps</i> et affiche un avertissement, jusqu'au basculement du

8-05 Fonction fin dépass.tps.		
Option:	Fonction:	
	Par. 8-06 <i>Reset dépass. temps</i> . Puis le variateur de fréquence revient au process initial.	
[1] *	Reprise proc.	Revient au process actif avant la temporisation.

8-06 Reset dépass. temps		
Ce paramètre n'est actif que si <i>Maintien proc.</i> [0] a été sélectionné au Par. 8-05 <i>Fonction fin dépass.tps.</i> .		
Option:	Fonction:	
[0] *	Pas de reset	Maintient le process spécifié au Par. 8-04 <i>Mot de ctrl.Fonct.dépass.tps</i> après une temporisation du mot de contrôle.
[1]	Reset	Remettre le variateur sur le process initial suite à la temporisation du mot de contrôle. Le variateur de fréquence effectue le reset et revient immédiatement après sur le réglage <i>Pas de reset</i> [0].

8-07 Activation diagnostic		
Option:	Fonction:	
	Ce paramètre active et contrôle la fonction de diagnostic du variateur et permet l'expansion des données de diagnostic sur 24 octets.	
	<p>REMARQUE! Ceci est uniquement valide pour le Profibus.</p> <ul style="list-style-type: none"> - <i>Inactif</i> [0] : ne pas envoyer de données de diagnostic étendu même si elles s'affichent sur le variateur de fréquence. - <i>Décl./Alarm.</i> [1] : envoyer les données de diagnostic étendu lorsqu'une ou plusieurs alarmes apparaissent aux Par. 16-90 <i>Mot d'alarme</i> ou Par. 9-53 <i>Mot d'avertissement profibus.</i> d'alarme. - <i>Déclen.avert.&alarm</i> [2] : envoyer les données de diagnostic étendu lorsqu'un ou plusieurs avertissements ou alarmes apparaissent aux Par. 16-90 <i>Mot d'alarme</i>, Par. 9-53 <i>Mot d'avertissement profibus.</i> d'alarme ou au Par. 16-92 <i>Mot avertis.</i> d'avertissement. <p>Le contenu de la trame de diagnostic étendu est le suivant :</p>	

8-07 Activation diagnostic			
Option:	Fonction:		
	Octet	Contenu	Description
	0 - 5	Données diagnostic DP standard	Données diagnostic DP standard
	6	Longueur PDU xx	En-tête des données de diagnostic étendu
	7	Type d'état = 0x81	En-tête des données de diagnostic étendu
	8	Emplacement = 0	En-tête des données de diagnostic étendu
	9	Informations d'état = 0	En-tête des données de diagnostic étendu
	10 - 13	VLT Par. 16-92 <i>Mot avertis.</i>	Mot d'avertissement du VLT
	14 - 17	VLT Par. 16-03 <i>Mot état [binaire]</i>	Mot d'état du VLT
	18 - 21	VLT Par. 16-90 <i>Mot d'alarme</i>	Mot d'alarme du VLT
	22 - 23	VLT Par. 9-53 <i>Mot d'avertissement profibus.</i>	Mot d'avertissement de communication (Profibus)
	L'activation du diagnostic peut entraîner une augmentation du trafic du bus. Les fonctions de diagnostic ne sont pas prises en charge par tous les bus de terrain.		
[0]	Inactif		
[1]	Décl./Alarm.		
[2]	Déclen.avert.&alarm		

8-08 Readout Filtering		
La fonction sert si les affichages de valeur du signal de retour de la vitesse sur le bus de terrain sont fluctuants. Sélectionner filtré si la fonction est nécessaire. Un cycle de mise hors/sous tension est requis pour que les modifications soient prises en compte.		
Option:	Fonction:	
[0] *	Motor Data Std-Filt.	Sélectionner [0] pour les affichages normaux du bus.

8-08 Readout Filtering

La fonction sert si les affichages de valeur du signal de retour de la vitesse sur le bus de terrain sont fluctuants. Sélectionner filtré si la fonction est nécessaire. Un cycle de mise hors/sous tension est requis pour que les modifications soient prises en compte.

Option:
Fonction:

Option:	Fonction:
[1] Motor Data LP-Filter	Sélectionner [1] pour les affichages filtrés du bus des paramètres suivants : Par. 16-10 <i>Puissance moteur [kW]</i> Par. 16-11 <i>Puissance moteur [CV]</i> Par. 16-12 <i>Tension moteur</i> Par. 16-14 <i>Courant moteur</i> Par. 16-16 <i>Couple [Nm]</i> Par. 16-17 <i>Vitesse moteur [tr/min]</i> Par. 16-22 <i>Couple [%]</i> Par. 16-25 <i>Couple [Nm] élevé</i>

3.10.2 8-1* Régl.mot contrôle
8-10 Profil mot contrôle

Sélectionner l'interprétation des mots de contrôle et d'état correspondant au bus de terrain installé. Seules les sélections valables pour le bus de terrain installé à l'emplacement A seront visibles sur l'affichage du LCP.

Pour les consignes de sélection de *Profil FC* [0] et *Profil PROFIdrive* [1], se reporter au chapitre *Communication série via l'interface RS 485*.

Pour des consignes supplémentaires de sélection de *Profil PROFIdrive* [1], *ODVA* [5] et *CANopen DSP 402* [7], se reporter au Manuel d'utilisation du bus de terrain installé.

Option:
Fonction:

Option:	Fonction:
[0] * Profil FC	
[1] Profil PROFIdrive	
[5] ODVA	
[7] CANopen DSP 402	
[8] MCO	

8-13 Mot état configurable
Option:
Fonction:

Option:	Fonction:
	Ce paramètre permet la configuration des bits 12 à 15 du mot d'état.
[0] Inactif	L'entrée est toujours basse.
[1] * Profil par défaut	Selon le profil défini au paramètre 8-10.
[2] Alarme 68 seule	L'entrée devient haute chaque fois que l'alarme 68 est émise et devient basse lorsqu'aucune alarme 68 n'est activée.
[3] Déclen. sf alarme 68	L'entrée augmente dès lors que l'Arrêt à toutes autres alarmes puis l'alarme 68 s'active.
[10] État T18 DI	L'entrée augmente dès lors que T18 a 24 V et descend lorsque T18 reçoit 0 V.
[11] État T19 DI	L'entrée augmente dès lors que T19 a 24 V et descend lorsque T19 reçoit 0 V.

8-13 Mot état configurable
Option:
Fonction:

Option:	Fonction:
[12] État T27 DI	L'entrée augmente dès lors que T27 a 24 V et descend lorsque T27 reçoit 0 V.
[13] État T29 DI	L'entrée augmente dès lors que T29 a 24 V et descend lorsque T29 reçoit 0 V.
[14] État T32 DI	L'entrée augmente dès lors que T32 a 24 V et descend lorsque T32 reçoit 0 V.
[15] État T33 DI	L'entrée augmente dès lors que T33 a 24 V et descend lorsque T33 reçoit 0 V.
[16] État T37 DI	L'entrée augmente lorsque T37 reçoit 0 V et descend lorsque T37 reçoit 24 V
[21] Avertis. thermiq.	L'avertissement thermique s'allume lorsque la limite de température est dépassée dans le moteur, le variateur de fréquence, la résistance de freinage ou la thermistance.
[30] Défaut frein. (IGBT)	Deviens haut en cas de court-circuit de l'IGBT du frein.
[40] Hors plage réf.	Si Comparateur 0 est évalué comme étant TRUE (VRAI), l'entrée augmente. Sinon, elle est basse.
[60] Comparateur 0	Si Comparateur 0 est évalué comme étant TRUE (VRAI), l'entrée augmente. Sinon, elle est basse.
[61] Comparateur 1	Si Comparateur 1 est évalué comme étant TRUE (VRAI), l'entrée augmente. Sinon, elle est basse.
[62] Comparateur 2	Si Comparateur 2 est évalué comme étant TRUE (VRAI), l'entrée augmente. Sinon, elle est basse.
[63] Comparateur 3	Si Comparateur 3 est évalué comme étant TRUE (VRAI), l'entrée augmente. Sinon, elle est basse.
[64] Comparateur 4	Si Comparateur 4 est évalué comme étant TRUE (VRAI), l'entrée augmente. Sinon, elle est basse.
[65] Comparateur 5	Si Comparateur 5 est évalué comme étant TRUE (VRAI), l'entrée augmente. Sinon, elle est basse.
[70] Règle logique 0	Si Règle logique 0 est évaluée comme étant TRUE (VRAI), l'entrée augmente. Sinon, elle est basse.
[71] Règle logique 1	Si Règle logique 1 est évaluée comme étant TRUE (VRAI), l'entrée augmente. Sinon, elle est basse.
[72] Règle logique 2	Si Règle logique 2 est évaluée comme étant TRUE (VRAI), l'entrée augmente. Sinon, elle est basse.
[73] Règle logique 3	Si Règle logique 3 est évaluée comme étant TRUE (VRAI), l'entrée augmente. Sinon, elle est basse.
[74] Règle logique 4	Si Règle logique 4 est évaluée comme étant TRUE (VRAI), l'entrée augmente. Sinon, elle est basse.

8-13 Mot état configurable		
Option:	Fonction:	
[75]	Règle logique 5	Si Règle logique 5 est évaluée comme étant TRUE (VRAI), l'entrée augmente. Sinon, elle est basse.
[80]	Sortie digitale A	Action contr. logique avancé. L'entrée augmente dès lors que l'action de logique avancée [38] Déf. sort. dig. A haut est exécutée. L'entrée diminue dès lors que l'action de logique avancée [32] Déf. sort. dig. A bas est exécutée.
[81]	Sortie digitale B	Action contr. logique avancé. L'entrée augmente dès lors que l'action de logique avancée [39] Déf. sort. dig. A haut est exécutée. L'entrée diminue dès lors que l'action de logique avancée [33] Déf. sort. dig. A bas est exécutée.
[82]	Sortie digitale C	Action contr. logique avancé. L'entrée augmente dès lors que l'action de logique avancée [40] Déf. sort. dig. A haut est exécutée. L'entrée diminue dès lors que l'action de logique avancée [34] Déf. sort. dig. A bas est exécutée.
[83]	Sortie digitale D	Action contr. logique avancé. L'entrée augmente dès lors que l'action de logique avancée [41] Déf. sort. dig. A haut est exécutée. L'entrée diminue dès lors que l'action de logique avancée [35] Déf. sort. dig. A bas est exécutée.
[84]	Sortie digitale E	Action contr. logique avancé. L'entrée augmente dès lors que l'action de logique avancée [42] Déf. sort. dig. A haut est exécutée. L'entrée diminue dès lors que l'action de logique avancée [36] Déf. sort. dig. A bas est exécutée.
[85]	Sortie digitale F	Action contr. logique avancé. L'entrée augmente dès lors que l'action de logique avancée [43] Déf. sort. dig. A haut est exécutée. L'entrée diminue dès lors que l'action de logique avancée [37] Déf. sort. dig. A bas est exécutée.

8-14 Mot contrôle configurable		
Option:	Fonction:	
		Sélection du mot de contrôle bit 10 s'il est actif à l'état bas ou haut.
[0]	Aucun	
[1] *	Profil par défaut	
[2]	CTW OK actif état bas	

3.10.3 8-3* Réglage Port FC

8-30 Protocole		
Option:	Fonction:	
[0] *	FC	
[1]	FC MC	Sélectionner le protocole pour le port FC (standard).
[2]	Modbus RTU	

8-31 Adresse		
Range:	Fonction:	
Dépend de l'application*	[Selon l'application]	Entrer l'adresse du port FC (standard). Plage valide : 1 - 126.

8-32 Vit. Trans. port FC		
Option:	Fonction:	
[0]	2400 Bauds	Sélection de la vitesse de transmission du port FC (standard).
[1]	4800 Bauds	
[2] *	9600 Bauds	
[3]	19200 Bauds	
[4]	38400 Bauds	
[5]	57600 bauds	
[6]	76800 bauds	
[7]	115200 bauds	

8-33 Parité/bits arrêt		
Option:	Fonction:	
[0] *	Paire, 1 bit d'arrêt	
[1]	Impaire, 1 bit arrêt	
[2]	Pas parité 1 bit arrêt	
[3]	Pas parité 2 bit arrêt	

8-34 Estimated cycle time		
Range:	Fonction:	
0 ms* [0 - 1000000 ms]		Dans les environnements bruyants, l'interface peut se bloquer en raison de surcharge liée aux mauvaises trames. Ce paramètre spécifie le temps entre deux trames de transmission consécutives sur le réseau. Si l'interface ne détecte pas les trames valides dans cet intervalle de temps, elle vide le tampon du récepteur.

8-35 Retard réponse min.		
Range:	Fonction:	
10 ms* [Application dépendant]		Spécifier un retard minimum entre la réception d'une demande et la transmission d'une réponse. Cela sert à surmonter les délais d'exécution du modem.

8-36 Retard réponse max		
Range:	Fonction:	
10001. ms*	[11. - 10001 ms]	Spécifier un retard maximum autorisé entre la transmission d'une demande et l'attente d'une réponse. Si la réponse du variateur intervient au-delà du temps défini, elle sera rejetée.

8-37 Retard inter-char max		
Range:	Fonction:	
Dépend de l'application*	[Selon l'application]	Spécifier le temps maximum autorisé entre chaque réception de deux octets. Ce paramètre active la temporisation, si la transmission est interrompue. Ce paramètre n'est actif que si le Par. 8-30 <i>Protocole</i> est réglé sur le protocole <i>FC MC</i> [1].

3.10.4 8-4* Déf. protocol FCMC

8-40 Sélection Télégramme		
Option:	Fonction:	
[1] *	Télegr. standard 1	Permet l'utilisation de télégrammes librement configurables ou standard pour le port FC.
[100]	None	
[101]	PPO 1	
[102]	PPO 2	
[103]	PPO 3	
[104]	PPO 4	
[105]	PPO 5	
[106]	PPO 6	
[107]	PPO 7	
[108]	PPO 8	
[200]	Télegr. perso 1	Permet l'utilisation de télégrammes librement configurables ou standard pour le port FC.
[202]	Custom telegram 3	

8-41 Signaux pour PAR		
Option:	Fonction:	
[0] *	Aucun	Ce paramètre contient une liste des signaux pouvant être sélectionnés aux par. Par. 8-42 <i>Config. écriture PCD</i> et Par. 8-43 <i>Config. lecture PCD</i> .
[302]	Référence minimale	
[303]	Réf. max.	
[312]	Rattrap/ralentiss	

8-41 Signaux pour PAR		
Option:	Fonction:	
[341]	Temps d'accél. rampe 1	
[342]	Temps décél. rampe 1	
[351]	Temps d'accél. rampe 2	
[352]	Temps décél. rampe 2	
[380]	Tps rampe Jog.	
[381]	Temps rampe arrêt rapide	
[411]	Vit. mot., limite infér. [tr/min]	
[412]	Vitesse moteur limite basse [Hz]	
[413]	Vit. mot., limite supér. [tr/min]	
[414]	Vitesse moteur limite haute [Hz]	
[416]	Mode moteur limite couple	
[417]	Mode générateur limite couple	
[590]	Ctrl bus sortie dig.&relais	
[593]	Ctrl par bus sortie impulsions 27	
[595]	Ctrl par bus sortie impulsions 29	
[597]	Ctrl bus sortie impuls.X30/6	
[653]	Ctrl bus sortie born. 42	
[663]	Ctrl par bus sortie borne X30/8	
[673]	Ctrl par bus sortie borne X45/1	
[683]	Ctrl par bus sortie borne X45/3	
[748]	PCD Feed Forward	
[890]	Vitesse Bus Jog 1	
[891]	Vitesse Bus Jog 2	
[1472]	Mot d'alarme du VLT	
[1473]	Mot d'avertissement du VLT	
[1474]	Mot état élargi VLT	
[1500]	Heures mises ss tension	
[1501]	Heures fonction.	
[1502]	Compteur kWh	
[1600]	Mot contrôle	
[1601]	Réf. [unité]	
[1602]	Réf. %	
[1603]	Mot état [binaire]	
[1605]	Valeur réelle princ. [%]	
[1609]	Lect.paramétr.	
[1610]	Puissance moteur [kW]	
[1611]	Puissance moteur[CV]	
[1612]	Tension moteur	
[1613]	Fréquence moteur	
[1614]	Courant moteur	
[1615]	Fréquence [%]	
[1616]	Couple [Nm]	
[1617]	Vitesse moteur [tr/min]	
[1618]	Thermique moteur	
[1619]	Température du capteur KTY	
[1620]	Angle moteur	
[1621]	Torque [%] High Res.	
[1622]	Couple [%]	
[1625]	Couple [Nm] élevé	
[1630]	Tension DC Bus	
[1632]	Puis.Frein. /s	
[1633]	Puis.Frein. /2 min	

8-41 Signaux pour PAR		
Option:	Fonction:	
[1634]	Temp. radiateur	
[1635]	Thermique onduleur	
[1638]	Etat ctrl log avancé	
[1639]	Temp. carte ctrl.	
[1650]	Réf.externe	
[1651]	Réf. impulsions	
[1652]	Signal de retour [Unité]	
[1653]	Référence pot. dig.	
[1657]	Feedback [RPM]	
[1660]	Entrée dig.	
[1661]	Régl.commut.born.53	
[1662]	Entrée ANA 53	
[1663]	Régl.commut.born.54	
[1664]	Entrée ANA 54	
[1665]	Sortie ANA 42 [ma]	
[1666]	Sortie digitale [bin]	
[1667]	Fréq. entrée #29 [Hz]	
[1668]	Fréq. entrée #33 [Hz]	
[1669]	Sortie impulsions 27 [Hz]	
[1670]	Sortie impulsions 29 [Hz]	
[1671]	Sortie relais [bin]	
[1672]	Compteur A	
[1673]	Compteur B	
[1674]	Compteur stop précis	
[1675]	Entrée ANA X30/11	
[1676]	Entrée ANA X30/12	
[1677]	Sortie ANA X30/8 [mA]	
[1678]	Sortie ANA X45/1 [mA]	
[1679]	Sortie ANA X45/3 [mA]	
[1680]	Mot ctrl.1 bus	
[1682]	Réf.1 port bus	
[1684]	Impulsion démarrage	
[1685]	Mot ctrl.1 port FC	
[1686]	Réf.1 port FC	
[1690]	Mot d'alarme	
[1691]	Mot d'alarme 2	
[1692]	Mot avertis.	
[1693]	Mot d'avertissement 2	
[1694]	Mot état élargi	
[1860]	Digital Input 2	
[3310]	Facteur synchronisation maître (M: S)	
[3311]	Facteur synchronisation esclave (M: S)	
[3401]	Ecriture PCD 1 sur MCO	
[3402]	Ecriture PCD 2 sur MCO	
[3403]	Ecriture PCD 3 sur MCO	
[3404]	Ecriture PCD 4 sur MCO	
[3405]	Ecriture PCD 5 sur MCO	
[3406]	Ecriture PCD 6 sur MCO	
[3407]	Ecriture PCD 7 sur MCO	
[3408]	Ecriture PCD 8 sur MCO	
[3409]	Ecriture PCD 9 sur MCO	
[3410]	Ecriture PCD 10 sur MCO	

8-41 Signaux pour PAR		
Option:	Fonction:	
[3421]	Lecture MCO par PCD 1	
[3422]	Lecture MCO par PCD 2	
[3423]	Lecture MCO par PCD 3	
[3424]	Lecture MCO par PCD 4	
[3425]	Lecture MCO par PCD 5	
[3426]	Lecture MCO par PCD 6	
[3427]	Lecture MCO par PCD 7	
[3428]	Lecture MCO par PCD 8	
[3429]	Lecture MCO par PCD 9	
[3430]	Lecture MCO par PCD 10	
[3440]	Entrées digitales	
[3441]	Sorties digitales	
[3450]	Position effective	
[3451]	Position ordonnée	
[3452]	Position maître effective	
[3453]	Position index esclave	
[3454]	Position index maître	
[3455]	Position courbe	
[3456]	Erreur de traînée	
[3457]	Erreur de synchronisation	
[3458]	Vitesse effective	
[3459]	Vitesse maître effective	
[3460]	Etat synchronisation	
[3461]	Etat de l'axe	
[3462]	Etat programme	
[3464]	État MCO 302	
[3465]	Contrôle MCO 302	
[3470]	Mot d'alarme 1 MCO	
[3471]	Mot d'alarme 2 MCO	

8-42 Config. écriture PCD		
Option:	Fonction:	
[0]	Aucun	Sélectionner les paramètres à attribuer aux télégrammes des PCD. Nombre de PCD disponibles en fonction du type de télégramme. Les valeurs contenues dans les PCD sont ensuite inscrites dans les paramètres sélectionnés sous forme de valeurs de données.
[302]	Référence minimale	
[303]	Réf. max.	
[312]	Ratrap/ralentiss	
[341]	Temps d'accél. rampe 1	
[342]	Temps décél. rampe 1	

8-42 Config. écriture PCD		
Option:	Fonction:	
[351]	Temps d'accél. rampe 2	
[352]	Temps décél. rampe 2	
[380]	Tps rampe Jog.	
[381]	Temps rampe arrêt rapide	
[411]	Vit. mot., limite infér. [tr/min]	
[412]	Vitesse moteur limite basse [Hz]	
[413]	Vit. mot., limite supér. [tr/min]	
[414]	Vitesse moteur limite haute [Hz]	
[416]	Mode moteur limite couple	
[417]	Mode générateur limite couple	
[590]	Ctrl bus sortie dig.&relais	
[593]	Ctrl par bus sortie impulsions 27	
[595]	Ctrl par bus sortie impulsions 29	
[597]	Ctrl bus sortie impuls.X30/6	
[653]	Ctrl bus sortie born. 42	
[663]	Ctrl par bus sortie borne X30/8	
[673]	Ctrl par bus sortie borne X45/1	
[683]	Ctrl par bus sortie borne X45/3	
[748]	PCD Feed Forward	
[890]	Vitesse Bus Jog 1	
[891]	Vitesse Bus Jog 2	
[1680]	Mot ctrl.1 bus	
[1682]	Réf.1 port bus	
[1685]	Mot ctrl.1 port FC	
[1686]	Réf.1 port FC	
[3310]	Facteur synchronisation maître (M: S)	
[3311]	Facteur synchronisation esclave (M: S)	
[3401]	Ecriture PCD 1 sur MCO	
[3402]	Ecriture PCD 2 sur MCO	
[3403]	Ecriture PCD 3 sur MCO	
[3404]	Ecriture PCD 4 sur MCO	
[3405]	Ecriture PCD 5 sur MCO	
[3406]	Ecriture PCD 6 sur MCO	
[3407]	Ecriture PCD 7 sur MCO	
[3408]	Ecriture PCD 8 sur MCO	
[3409]	Ecriture PCD 9 sur MCO	
[3410]	Ecriture PCD 10 sur MCO	

8-43 Config. lecture PCD		
Option:	Fonction:	
[0]	Aucun	Sélectionner les paramètres à attribuer aux télégrammes des PCD. Nombre de PCD disponibles en fonction du type de télégramme. Les PCD contiennent les valeurs réelles des paramètres sélectionnés.
[1472]	Mot d'alarme du VLT	
[1473]	Mot d'avertissement du VLT	
[1474]	Mot état élargi VLT	
[1500]	Heures mises ss tension	

8-43 Config. lecture PCD		
Option:	Fonction:	
[1501]	Heures fonction.	
[1502]	Compteur kWh	
[1600]	Mot contrôle	
[1601]	Réf. [unité]	
[1602]	Réf. %	
[1603]	Mot état [binaire]	
[1605]	Valeur réelle princ. [%]	
[1609]	Lect.paramétr.	
[1610]	Puissance moteur [kW]	
[1611]	Puissance moteur[CV]	
[1612]	Tension moteur	
[1613]	Fréquence moteur	
[1614]	Courant moteur	
[1615]	Fréquence [%]	
[1616]	Couple [Nm]	
[1617]	Vitesse moteur [tr/min]	
[1618]	Thermique moteur	
[1619]	Température du capteur KTY	
[1620]	Angle moteur	
[1621]	Torque [%] High Res.	
[1622]	Couple [%]	
[1625]	Couple [Nm] élevé	
[1630]	Tension DC Bus	
[1632]	Puis.Frein. /s	
[1633]	Puis.Frein. /2 min	
[1634]	Temp. radiateur	
[1635]	Thermique onduleur	
[1638]	Etat ctrl log avancé	
[1639]	Temp. carte ctrl.	
[1650]	Réf.externe	
[1651]	Réf. impulsions	
[1652]	Signal de retour [Unité]	
[1653]	Référence pot. dig.	
[1657]	Feedback [RPM]	
[1660]	Entrée dig.	
[1661]	Régl.commut.born.53	
[1662]	Entrée ANA 53	
[1663]	Régl.commut.born.54	
[1664]	Entrée ANA 54	
[1665]	Sortie ANA 42 [ma]	
[1666]	Sortie digitale [bin]	
[1667]	Fréqu. entrée #29 [Hz]	
[1668]	Fréqu. entrée #33 [Hz]	
[1669]	Sortie impulsions 27 [Hz]	
[1670]	Sortie impulsions 29 [Hz]	
[1671]	Sortie relais [bin]	
[1672]	Compteur A	
[1673]	Compteur B	
[1674]	Compteur stop précis	
[1675]	Entrée ANA X30/11	
[1676]	Entrée ANA X30/12	
[1677]	Sortie ANA X30/8 [mA]	

8-43 Config. lecture PCD		
Option:	Fonction:	
[1678]	Sortie ANA X45/1 [mA]	
[1679]	Sortie ANA X45/3 [mA]	
[1684]	Impulsion démarrage	
[1690]	Mot d'alarme	
[1691]	Mot d'alarme 2	
[1692]	Mot avertis.	
[1693]	Mot d'avertissement 2	
[1694]	Mot état élargi	
[1860]	Digital Input 2	
[3421]	Lecture MCO par PCD 1	
[3422]	Lecture MCO par PCD 2	
[3423]	Lecture MCO par PCD 3	
[3424]	Lecture MCO par PCD 4	
[3425]	Lecture MCO par PCD 5	
[3426]	Lecture MCO par PCD 6	
[3427]	Lecture MCO par PCD 7	
[3428]	Lecture MCO par PCD 8	
[3429]	Lecture MCO par PCD 9	
[3430]	Lecture MCO par PCD 10	
[3440]	Entrées digitales	
[3441]	Sorties digitales	
[3450]	Position effective	
[3451]	Position ordonnée	
[3452]	Position maître effective	
[3453]	Position index esclave	
[3454]	Position index maître	
[3455]	Position courbe	
[3456]	Erreur de traînée	
[3457]	Erreur de synchronisation	
[3458]	Vitesse effective	
[3459]	Vitesse maître effective	
[3460]	Etat synchronisation	
[3461]	Etat de l'axe	
[3462]	Etat programme	
[3464]	État MCO 302	
[3465]	Contrôle MCO 302	
[3470]	Mot d'alarme 1 MCO	
[3471]	Mot d'alarme 2 MCO	

8-50 Sélect.roue libre		
Option:	Fonction:	
		Sélectionner la commande de la fonction roue libre via les bornes (entrées digitales) et/ou via le bus de terrain.
[0]	Entrée dig.	Active l'ordre de démarrage via une entrée digitale.
[1]	Bus	Active l'ordre de démarrage via le port de communication série ou l'option bus de terrain.
[2]	Digital et bus	Active l'ordre de démarrage via le bus de terrain/ port de communication série ET en supplément via l'une des entrées digitales.
[3] *	Digital ou bus	Active l'ordre de démarrage via le bus de terrain/ port de communication série OU via l'une des entrées digitales.

8-51 Sélect. arrêt rapide		
Sélectionner la commande de la fonction d'arrêt rapide via les bornes (entrées digitales) et/ou le bus de terrain.		
Option:	Fonction:	
[0]	Entrée dig.	
[1]	Bus	
[2]	Digital et bus	
[3] *	Digital ou bus	

8-52 Sélect.frein CC		
Option:	Fonction:	
		Sélectionner la commande du frein CC à l'aide des bornes (entrées digitales) et/ou du bus de terrain.
[0]	Entrée dig.	Active l'ordre de démarrage via une entrée digitale.
[1]	Bus	Active l'ordre de démarrage via le port de communication série ou l'option bus de terrain.
[2]	Digital et bus	Active l'ordre de démarrage via le bus de terrain/ port de communication série ET en supplément via l'une des entrées digitales.
[3] *	Digital ou bus	Active l'ordre de démarrage via le bus de terrain/ port de communication série OU via l'une des entrées digitales.

3.10.5 8-5* Digital/Bus

Paramètres de configuration de la fusion digitale/bus du mot de contrôle.

REMARQUE!

Ces paramètres ne sont actifs que si le Par. 8-01 *Type contrôle* est réglé sur *Digital. et mot ctrl* [0].

8-53 Sélect.dém.		
Option:	Fonction:	
		Sélectionner la commande de la fonction au démarrage du variateur de fréquence via les bornes (entrées digitales) et/ou le bus de terrain.
[0]	Entrée dig.	Active l'ordre de démarrage via une entrée digitale.
[1]	Bus	Active la commande de démarrage via le port de communication série ou l'option bus.
[2]	Digital et bus	Active la commande de démarrage via le bus de terrain/port de communication série ET en supplément via l'une des entrées digitales.
[3] *	Digital ou bus	Active la commande de démarrage via le bus de terrain/port de communication série OU via l'une des entrées digitales.

8-54 Sélect.Invers.		
Option:	Fonction:	
[0]	Entrée dig.	Sélectionner la commande de la fonction d'inversion du variateur via les bornes (entrées digitales) et/ou le bus de terrain.
[1]	Bus	Active la commande d'inversion via le port de communication série ou l'option bus.
[2]	Digital et bus	Active la commande d'inversion via le bus de terrain/port de communication série ET en supplément via l'une des entrées digitales.
[3] *	Digital ou bus	Active la commande d'inversion via le bus de terrain/port de communication série OU via l'une des entrées digitales.

8-55 Sélect.proc.		
Option:	Fonction:	
		Sélectionner la commande de sélection de process du variateur de fréquence à l'aide des bornes (entrées digitales) et/ou du bus de terrain.
[0]	Entrée dig.	Active la sélection de process à l'aide d'une entrée digitale.
[1]	Bus	Active la sélection de process via le port de communication série ou l'option bus.
[2]	Digital et bus	Active la sélection de process via le bus de terrain/port de communication série ET en supplément via l'une des entrées digitales.
[3] *	Digital ou bus	Active la sélection de process via le bus de terrain/port de communication série OU via l'une des entrées digitales.

8-56 Sélect. réf. par défaut		
Option:	Fonction:	
		Sélectionner la commande de sélection de la référence prédéfinie du variateur de fréquence via les bornes (entrées digitales) et/ou le bus de terrain.
[0]	Entrée dig.	Active la sélection de la référence prédéfinie via une entrée digitale.
[1]	Bus	Active la sélection de référence prédéfinie via le port de communication série ou l'option bus.
[2]	Digital et bus	Active la sélection de la référence prédéfinie via le bus de terrain/port de communication ET en supplément via l'une des entrées digitales.
[3] *	Digital ou bus	Active la sélection de la référence prédéfinie via le bus de terrain/port de communication OU via l'une des entrées digitales.

8-57 Profdrive OFF2 Select		
Sélectionner la commande de sélection OFF2 du variateur à l'aide des bornes (entrées digitales) et/ou du bus de terrain. Ce par. n'est actif que si le par. 8-01 Type contrôle est réglé sur [0] Digit. et mot de ctrl. et le par. 8-10 est réglé sur [1] Profil PROFdrive.		
Option:	Fonction:	
[0]	Entrée dig.	
[1]	Bus	
[2]	Digital et bus	
[3] *	Digital ou bus	

8-58 Profdrive OFF3 Select		
Sélectionner la commande de sélection OFF3 du variateur à l'aide des bornes (entrées digitales) et/ou du bus de terrain. Ce par. n'est actif que si le par. 8-01 Type contrôle est réglé sur [0] Digit. et mot de ctrl. et le par. 8-10 est réglé sur [1] Profil PROFdrive.		
Option:	Fonction:	
[0]	Entrée dig.	
[1]	Bus	
[2]	Digital et bus	
[3] *	Digital ou bus	

3.10.6 8-8* Diagnostics port FC

Ces paramètres permettent de surveiller la communication par bus via le port .

8-80 Compt.message bus		
Range:	Fonction:	
0 N/A*	[0 - 0 N/A]	Ce paramètre indique le nombre de télégrammes valides détectés sur le bus.

8-81 Compt.erreur bus		
Range:	Fonction:	
0 N/A*	[0 - 0 N/A]	Ce paramètre indique le nombre de télégrammes avec erreur (p. ex. erreur CRC) détectés sur le bus.

8-82 Messages esclaves reçus		
Range:	Fonction:	
0 N/A*	[0 - 0 N/A]	Ce paramètre indique le nombre de télégrammes valides envoyés à l'esclave par le variateur de fréquence.

8-83 Compt.erreur esclave		
Range:	Fonction:	
0 N/A*	[0 - 0 N/A]	Ce paramètre indique le nombre de télégrammes d'erreur, qui n'ont pas pu être exécutés par le variateur de fréquence.

3.10.7 8-9* Bus jog.

8-90 Vitesse Bus Jog 1		
Range:	Fonction:	
100 RPM*	[Application dependant]	Entrer la vitesse de jogging. C'est une vitesse fixe de jogging activée via le port série ou l'option bus.

8-91 Vitesse Bus Jog 2		
Range:	Fonction:	
200 RPM*	[Application dependant]	Entrer la vitesse de jogging. C'est une vitesse fixe de jogging activée via le port série ou l'option bus.

3.11 Paramètres : 9-** Profibus

9-00 Pt de cons.		
Range:	Fonction:	
0* [0 - 65535]	Ce paramètre reçoit une référence cyclique d'un maître classe 2. Si la priorité de contrôle est réglée sur MCL2, la référence du variateur de fréquence dérive de ce paramètre, alors que la référence cyclique est ignorée.	

9-07 Valeur réelle		
Range:	Fonction:	
0* [0 - 65535]	Ce paramètre fournit la valeur effective principale (MAV) du maître classe 2. Il est valide si la priorité de contrôle est réglée sur maître classe 2.	

9-15 Config. écriture PCD		
Tableau [10]		
Option:	Fonction:	
	Sélectionner les par. à attribuer aux PCD 3 à 10 des télégrammes. Nombre de PCD disponibles en fonction du type de télégramme. Les valeurs contenues dans les PCD 3 à 10 sont ensuite inscrites dans les paramètres sélectionnés sous forme de valeurs de données. On peut, par ailleurs, spécifier un télégramme Profibus standard dans le Par. 9-22 <i>Sélect. Télégr..</i>	
[0] *	Aucun	
[302]	Référence minimale	
[303]	Réf. max.	
[312]	Rattrap/ralentiss	
[341]	Temps d'accél. rampe 1	
[342]	Temps décél. rampe 1	
[351]	Temps d'accél. rampe 2	
[352]	Temps décél. rampe 2	
[380]	Tps rampe Jog.	
[381]	Temps rampe arrêt rapide	
[411]	Vit. mot., limite infér. [tr/min]	
[412]	Vitesse moteur limite basse [Hz]	
[413]	Vit. mot., limite supér. [tr/min]	
[414]	Vitesse moteur limite haute [Hz]	
[416]	Mode moteur limite couple	
[417]	Mode générateur limite couple	
[590]	Ctrl bus sortie dig.&relais	

9-15 Config. écriture PCD		
Tableau [10]		
Option:	Fonction:	
[593]	Ctrl par bus sortie impulsions 27	
[595]	Ctrl par bus sortie impulsions 29	
[597]	Ctrl bus sortie impuls.X30/6	
[653]	Ctrl bus sortie born. 42	
[663]	Ctrl par bus sortie borne X30/8	
[673]	Ctrl par bus sortie borne X45/1	
[683]	Ctrl par bus sortie borne X45/3	
[748]	PCD Feed Forward	
[890]	Vitesse Bus Jog 1	
[891]	Vitesse Bus Jog 2	
[1680]	Mot ctrl.1 bus	
[1682]	Réf.1 port bus	
[1685]	Mot ctrl.1 port FC	
[1686]	Réf.1 port FC	
[3310]	Facteur synchronisation maître (M: S)	
[3311]	Facteur synchronisation esclave (M: S)	
[3401]	Ecriture PCD 1 sur MCO	
[3402]	Ecriture PCD 2 sur MCO	
[3403]	Ecriture PCD 3 sur MCO	
[3404]	Ecriture PCD 4 sur MCO	
[3405]	Ecriture PCD 5 sur MCO	
[3406]	Ecriture PCD 6 sur MCO	
[3407]	Ecriture PCD 7 sur MCO	
[3408]	Ecriture PCD 8 sur MCO	
[3409]	Ecriture PCD 9 sur MCO	
[3410]	Ecriture PCD 10 sur MCO	

9-16 Config. lecture PCD		
Tableau [10]		
Option:	Fonction:	
	Sélectionner les par. à attribuer aux PCD 3 à 10 des télégrammes. Nombre de PCD disponibles en fonction du type de télégramme. Les PCD 3 à 10 contiennent les valeurs réelles des paramètres sélectionnés. Pour des télégrammes standard Profibus, voir le Par. 9-22 <i>Sélect. Télégr..</i>	
[0] *	Aucun	
[1472]	Mot d'alarme du VLT	
[1473]	Mot d'avertissement du VLT	
[1474]	Mot état élargi VLT	
[1500]	Heures mises ss tension	
[1501]	Heures fonction.	
[1502]	Compteur kWh	
[1600]	Mot contrôle	

9-16 Config. lecture PCD	
Tableau [10]	
Option:	Fonction:
[1601]	Réf. [unité]
[1602]	Réf. %
[1603]	Mot état [binaire]
[1605]	Valeur réelle princ. [%]
[1609]	Lect.paramétr.
[1610]	Puissance moteur [kW]
[1611]	Puissance moteur[CV]
[1612]	Tension moteur
[1613]	Fréquence moteur
[1614]	Courant moteur
[1615]	Fréquence [%]
[1616]	Couple [Nm]
[1617]	Vitesse moteur [tr/min]
[1618]	Thermique moteur
[1619]	Température du capteur KTY
[1620]	Angle moteur
[1621]	Torque [%] High Res.
[1622]	Couple [%]
[1625]	Couple [Nm] élevé
[1630]	Tension DC Bus
[1632]	Puis.Frein. /s
[1633]	Puis.Frein. /2 min
[1634]	Temp. radiateur
[1635]	Thermique onduleur
[1638]	Etat ctrl log avancé
[1639]	Temp. carte ctrl.
[1650]	Réf.externe
[1651]	Réf. impulsions
[1652]	Signal de retour [Unité]
[1653]	Référence pot. dig.
[1657]	Feedback [RPM]
[1660]	Entrée dig.
[1661]	Régl.commut.born.53
[1662]	Entrée ANA 53
[1663]	Régl.commut.born.54
[1664]	Entrée ANA 54
[1665]	Sortie ANA 42 [ma]
[1666]	Sortie digitale [bin]
[1667]	Fréqu. entrée #29 [Hz]
[1668]	Fréqu. entrée #33 [Hz]
[1669]	Sortie impulsions 27 [Hz]
[1670]	Sortie impulsions 29 [Hz]
[1671]	Sortie relais [bin]
[1672]	Compteur A
[1673]	Compteur B
[1674]	Compteur stop précis
[1675]	Entrée ANA X30/11
[1676]	Entrée ANA X30/12
[1677]	Sortie ANA X30/8 [mA]
[1678]	Sortie ANA X45/1 [mA]
[1679]	Sortie ANA X45/3 [mA]

9-16 Config. lecture PCD	
Tableau [10]	
Option:	Fonction:
[1684]	Impulsion démarrage
[1690]	Mot d'alarme
[1691]	Mot d'alarme 2
[1692]	Mot avertis.
[1693]	Mot d'avertissement 2
[1694]	Mot état élargi
[1860]	Digital Input 2
[3421]	Lecture MCO par PCD 1
[3422]	Lecture MCO par PCD 2
[3423]	Lecture MCO par PCD 3
[3424]	Lecture MCO par PCD 4
[3425]	Lecture MCO par PCD 5
[3426]	Lecture MCO par PCD 6
[3427]	Lecture MCO par PCD 7
[3428]	Lecture MCO par PCD 8
[3429]	Lecture MCO par PCD 9
[3430]	Lecture MCO par PCD 10
[3440]	Entrées digitales
[3441]	Sorties digitales
[3450]	Position effective
[3451]	Position ordonnée
[3452]	Position maître effective
[3453]	Position index esclave
[3454]	Position index maître
[3455]	Position courbe
[3456]	Erreur de traînée
[3457]	Erreur de synchronisation
[3458]	Vitesse effective
[3459]	Vitesse maître effective
[3460]	Etat synchronisation
[3461]	Etat de l'axe
[3462]	Etat programme
[3464]	État MCO 302
[3465]	Contrôle MCO 302
[3470]	Mot d'alarme 1 MCO
[3471]	Mot d'alarme 2 MCO

9-18 Adresse station		
Range:	Fonction:	
126	[Application	Entrer l'adresse de la station dans ce paramètre ou bien sur un commutateur. Afin d'ajuster l'adresse de la station au Par. 9-18 <i>Adresse station</i> , le commutateur doit être réglé sur 126 ou 127 (c.-à-d. tous les commutateurs sont réglés sur On). Sinon, ce paramètre affiche le réglage réel du commutateur.
N/A*	dependant]	

9-22 Sélect. Télégr.		
Affiche la configuration du télégramme du Profibus.		
Option:	Fonction:	
[1]	Télégr. standard 1	
[100] *	None	
[101]	PPO 1	
[102]	PPO 2	
[103]	PPO 3	
[104]	PPO 4	
[105]	PPO 5	
[106]	PPO 6	
[107]	PPO 7	
[108] *	PPO 8	Lecture seule.
[200]	Télégr. perso 1	
[202]	Custom telegram 3	

9-23 Signaux pour PAR		
Tableau [1000]		
Lecture seule		
Option:	Fonction:	
		Ce paramètre contient une liste des signaux pouvant être sélectionnés aux par. Par. 9-15 <i>Config. écriture PCD</i> et Par. 9-16 <i>Config. lecture PCD</i> .
[0] *	Aucun	
[302]	Référence minimale	
[303]	Réf. max.	
[312]	Rattrap/ralentiss	
[341]	Temps d'accél. rampe 1	
[342]	Temps décél. rampe 1	
[351]	Temps d'accél. rampe 2	
[352]	Temps décél. rampe 2	
[380]	Tps rampe Jog.	
[381]	Temps rampe arrêt rapide	
[411]	Vit. mot., limite infér. [tr/min]	
[412]	Vitesse moteur limite basse [Hz]	
[413]	Vit. mot., limite supér. [tr/min]	
[414]	Vitesse moteur limite haute [Hz]	
[416]	Mode moteur limite couple	
[417]	Mode générateur limite couple	
[590]	Ctrl bus sortie dig.&relais	
[593]	Ctrl par bus sortie impulsions 27	
[595]	Ctrl par bus sortie impulsions 29	
[597]	Ctrl bus sortie impuls.X30/6	
[653]	Ctrl bus sortie born. 42	
[663]	Ctrl par bus sortie borne X30/8	
[673]	Ctrl par bus sortie borne X45/1	
[683]	Ctrl par bus sortie borne X45/3	
[748]	PCD Feed Forward	
[890]	Vitesse Bus Jog 1	
[891]	Vitesse Bus Jog 2	

9-23 Signaux pour PAR		
Tableau [1000]		
Lecture seule		
Option:	Fonction:	
[1472]	Mot d'alarme du VLT	
[1473]	Mot d'avertissement du VLT	
[1474]	Mot état élargi VLT	
[1500]	Heures mises ss tension	
[1501]	Heures fonction.	
[1502]	Compteur kWh	
[1600]	Mot contrôle	
[1601]	Réf. [unité]	
[1602]	Réf. %	
[1603]	Mot état [binaire]	
[1605]	Valeur réelle princ. [%]	
[1609]	Lect.paramétr.	
[1610]	Puissance moteur [kW]	
[1611]	Puissance moteur[CV]	
[1612]	Tension moteur	
[1613]	Fréquence moteur	
[1614]	Courant moteur	
[1615]	Fréquence [%]	
[1616]	Couple [Nm]	
[1617]	Vitesse moteur [tr/min]	
[1618]	Thermique moteur	
[1619]	Température du capteur KTY	
[1620]	Angle moteur	
[1621]	Torque [%] High Res.	
[1622]	Couple [%]	
[1625]	Couple [Nm] élevé	
[1630]	Tension DC Bus	
[1632]	Puis.Frein. /s	
[1633]	Puis.Frein. /2 min	
[1634]	Temp. radiateur	
[1635]	Thermique onduleur	
[1638]	Etat ctrl log avancé	
[1639]	Temp. carte ctrl.	
[1650]	Réf.externe	
[1651]	Réf. impulsions	
[1652]	Signal de retour [Unité]	
[1653]	Référence pot. dig.	
[1657]	Feedback [RPM]	
[1660]	Entrée dig.	
[1661]	Régl.commut.born.53	
[1662]	Entrée ANA 53	
[1663]	Régl.commut.born.54	
[1664]	Entrée ANA 54	
[1665]	Sortie ANA 42 [ma]	
[1666]	Sortie digitale [bin]	
[1667]	Fréq. entrée #29 [Hz]	
[1668]	Fréq. entrée #33 [Hz]	
[1669]	Sortie impulsions 27 [Hz]	
[1670]	Sortie impulsions 29 [Hz]	
[1671]	Sortie relais [bin]	

9-23 Signaux pour PAR	
Tableau [1000]	
Lecture seule	
Option:	Fonction:
[1672]	Compteur A
[1673]	Compteur B
[1674]	Compteur stop précis
[1675]	Entrée ANA X30/11
[1676]	Entrée ANA X30/12
[1677]	Sortie ANA X30/8 [mA]
[1678]	Sortie ANA X45/1 [mA]
[1679]	Sortie ANA X45/3 [mA]
[1680]	Mot ctrl.1 bus
[1682]	Réf.1 port bus
[1684]	Impulsion démarrage
[1685]	Mot ctrl.1 port FC
[1686]	Réf.1 port FC
[1690]	Mot d'alarme
[1691]	Mot d'alarme 2
[1692]	Mot avertis.
[1693]	Mot d'avertissement 2
[1694]	Mot état élargi
[1860]	Digital Input 2
[3310]	Facteur synchronisation maître (M: S)
[3311]	Facteur synchronisation esclave (M: S)
[3401]	Ecriture PCD 1 sur MCO
[3402]	Ecriture PCD 2 sur MCO
[3403]	Ecriture PCD 3 sur MCO
[3404]	Ecriture PCD 4 sur MCO
[3405]	Ecriture PCD 5 sur MCO
[3406]	Ecriture PCD 6 sur MCO
[3407]	Ecriture PCD 7 sur MCO
[3408]	Ecriture PCD 8 sur MCO
[3409]	Ecriture PCD 9 sur MCO
[3410]	Ecriture PCD 10 sur MCO
[3421]	Lecture MCO par PCD 1
[3422]	Lecture MCO par PCD 2
[3423]	Lecture MCO par PCD 3
[3424]	Lecture MCO par PCD 4
[3425]	Lecture MCO par PCD 5
[3426]	Lecture MCO par PCD 6
[3427]	Lecture MCO par PCD 7
[3428]	Lecture MCO par PCD 8
[3429]	Lecture MCO par PCD 9
[3430]	Lecture MCO par PCD 10
[3440]	Entrées digitales
[3441]	Sorties digitales
[3450]	Position effective
[3451]	Position ordonnée
[3452]	Position maître effective
[3453]	Position index esclave
[3454]	Position index maître

9-23 Signaux pour PAR	
Tableau [1000]	
Lecture seule	
Option:	Fonction:
[3455]	Position courbe
[3456]	Erreur de traînée
[3457]	Erreur de synchronisation
[3458]	Vitesse effective
[3459]	Vitesse maître effective
[3460]	Etat synchronisation
[3461]	Etat de l'axe
[3462]	Etat programme
[3464]	État MCO 302
[3465]	Contrôle MCO 302
[3470]	Mot d'alarme 1 MCO
[3471]	Mot d'alarme 2 MCO

9-27 Edition param.	
Option:	Fonction:
	Il est possible de modifier les paramètres via Profibus, l'interface RS485 standard ou le LCP.
[0]	Désactivé Désactive l'édition via Profibus.
[1] *	Activé Active l'édition via Profibus.

9-28 CTRL process	
Option:	Fonction:
	Le contrôle de process (définition du mot de contrôle, de la référence de vitesse et des données de process) est possible soit via le Profibus, soit via le bus de terrain standard, mais pas via les deux en même temps. La commande locale reste possible via le LCP. La commande via le contrôle de process est possible via les bornes ou le bus de terrain en fonction des réglages des Par. 8-50 <i>Sélect.roue libre</i> à Par. 8-56 <i>Sélect. réf. par défaut</i> .
[0]	Inactif Désactive le contrôle de process via le Profibus et l'active via le bus de terrain standard ou le maître Profibus de classe 2.
[1] *	Maître cycl.activé Active le contrôle de process via le maître Profibus de classe 1 et le désactive via le bus de terrain standard ou le maître Profibus de classe 2.

9-44 Compt. message déf.	
Range:	Fonction:
0* [0 - 65535]	Affiche le nombre d'événements d'erreur enregistrés aux Par. 9-45 <i>Code déf.</i> et Par. 9-47 <i>N° déf.</i> . Capacité du tampon = 8 éléments d'erreur max. Tampon et compteur reviennent à 0 suite à reset ou mise sous tension.

9-45 Code déf.		
Range:	Fonction:	
0*	[0 - 0]	Ce tampon contient le mot d'alarme de toutes les alarmes et avertissements survenus depuis dernier reset ou mise sous tension. Capacité du tampon = 8 éléments d'erreur max.

9-47 N° déf.		
Range:	Fonction:	
0*	[0 - 0]	Ce tampon contient le numéro d'alarme (p. ex. 2 pour erreur de zéro signal, 4 pour perte de phase secteur) de tous les avertissements et alarmes survenus depuis le dernier reset ou mise sous tension. Capacité du tampon = 8 éléments d'erreur max.

9-52 Compt. situation déf.		
Range:	Fonction:	
0*	[0 - 1000]	Ce paramètre affiche le nombre d'événements d'erreur survenus depuis dernier reset ou mise sous tension.

9-53 Mot d'avertissement profibus.		
Range:	Fonction:	
0 N/A*	[0 - 65535 N/A]	Ce paramètre affiche les avertissements de communication Profibus. Se reporter au Manuel d'utilisation du Profibus pour plus d'informations.

Lecture seule

Bit :	Signification :
0	La connexion avec le maître DP n'est pas ok
1	Inutilisé
2	Le FDLNDL (Fieldbus Data link Layer) n'est pas ok
3	Commande d'effacement de données reçue
4	Valeur effective non actualisée
5	Recherche vitesse de transmission
6	Le PROFIBUS ASIC ne transmet pas
7	L'initialisation du PROFIBUS est incorrecte
8	Le variateur de fréquence a disjoncté
9	Erreur CAN interne
10	Données de configuration erronées en provenance du PLC
11	ID incorrecte transmise par le PLC
12	Erreur interne
13	Non configuré
14	Temporisation active
15	Avertissement 34 actif

9-63 Vit. Trans. réelle		
Option:	Fonction:	
		Ce paramètre affiche la vitesse de transmission réelle du Profibus. Le maître Profibus règle automatiquement la vitesse de transmission.
[0]	9,6 kbit/s	
[1]	19,2 kbit/s	
[2]	93,75 kbit/s	
[3]	187,5 kbit/s	
[4]	500 kbit/s	
[6]	1500 kbit/s	
[7]	3000 kbit/s	
[8]	6000 kbit/s	
[9]	12000 kbit/s	
[10]	31,25 kbit/s	
[11]	45,45 kbit/s	
[255] *	Pas vit. trans. trouv.	

9-64 Identific. dispositif		
Range:	Fonction:	
0*	[0 - 0]	Ce paramètre affiche l'identification du dispositif. Se reporter au <i>Manuel d'utilisation Profibus MG.33.CX.YY</i> pour une description détaillée.

9-65 N° profil		
Range:	Fonction:	
0 N/A*	[0 - 0 N/A]	Ce paramètre contient l'identification de profil. L'octet 1 contient le numéro de profil et l'octet 2 le numéro de version du profil.

REMARQUE!

Ce paramètre n'est pas visible via le LCP.

9-67 Mot de Contrôle 1		
Range:	Fonction:	
0*	[0 - 65535]	Ce paramètre accepte le mot de contrôle d'un maître de classe 2 au même format que le PCX 1.

9-68 Mot d'Etat 1		
Range:	Fonction:	
0*	[0 - 65535]	Ce paramètre fournit le mot d'état pour un maître classe 2 dans le même format que le PCX 2.

9-70 Programmer process		
Option:	Fonction:	
		Sélectionner le process à modifier.
[0]	Process usine	Utilise les données par défaut. Cette option peut servir de référence pour ramener éventuellement les autres process à un état connu.
[1]	Proc.1	Modifie le process 1.
[2]	Proc.2	Modifie le process 2.
[3]	Proc.3	Modifie le process 3.
[4]	Proc.4	Modifie le process 4.
[9] *	Process actuel	Continue avec le process actuel sélectionné au Par. 0-10 <i>Process actuel</i> .

Ce paramètre est spécifique au LCP et aux bus de terrain. Voir aussi Par. 0-11 *Programmer process*.

9-71 Sauv.Données Profibus		
Option:	Fonction:	
		Les valeurs de paramètres modifiées avec le Profibus ne sont pas automatiquement stockées dans la mémoire non volatile. Utiliser ce paramètre pour activer une fonction qui stocke toutes les valeurs de paramètres dans la mémoire non volatile EEPROM pour conserver, à la mise hors tension, les valeurs de paramètres modifiées.
[0] *	Inactif	Désactive la fonction de stockage non volatile.
[1]	Stock.tous les proc.	Conserve les valeurs de paramètres de tous les process dans la mémoire non volatile. Une fois toutes les valeurs enregistrées, la sélection revient à <i>Inactif</i> [0].
[2]	Stock.tous les proc.	Conserve les valeurs de paramètres de tous les process dans la mémoire non volatile. Une fois toutes les valeurs enregistrées, la sélection revient à <i>Inactif</i> [0].

9-72 Reset Var.Profibus		
Option:	Fonction:	
[0] *	Aucune action	
[1]	Res.rem.ss tens	Réinitialise le variateur de fréquence (comme pour le cycle de puissance).
[3]	Reset option comm.	Réinitialise l'option Profibus seulement. Cette option est utile après avoir modifié certains réglages du groupe de par. 9-**, ex. le Par. 9-18 <i>Adresse station</i> . Une fois réinitialisé, le variateur de fréquence disparaît du bus de terrain, ce qui peut provoquer une erreur de communication en provenance du maître.

9-75 DO Identification		
Range:	Fonction:	
0*	[0 - 65535]	Fournit des informations sur le DO (objet variateur).

9-80 Paramètres définis (1)		
Tableau [116] Pas d'accès LCP Lecture seule		
Range:	Fonction:	
0 N/A*	[0 - 9999 N/A]	Ce paramètre affiche une liste de tous les paramètres définis dans le variateur disponibles pour le Profibus.

9-81 Paramètres définis (2)		
Tableau [116] Pas d'accès LCP Lecture seule		
Range:	Fonction:	
0 N/A*	[0 - 9999 N/A]	Ce paramètre affiche une liste de tous les paramètres définis dans le variateur disponibles pour le Profibus.

9-82 Paramètres définis (3)		
Tableau [116] Pas d'accès LCP Lecture seule		
Range:	Fonction:	
0 N/A*	[0 - 9999 N/A]	Ce paramètre affiche une liste de tous les paramètres définis dans le variateur disponibles pour le Profibus.

9-83 Paramètres définis (4)		
Tableau [116] Pas d'accès LCP Lecture seule		
Range:	Fonction:	
0 N/A*	[0 - 9999 N/A]	Ce paramètre affiche une liste de tous les paramètres définis dans le variateur disponibles pour le Profibus.

9-84 Paramètres définis (5)		
Range:	Fonction:	
0*	[0 - 9999]	Ce paramètre affiche une liste de tous les paramètres définis dans le variateur disponibles pour le Profibus.

9-90 Paramètres modifiés (1)		
Tableau [116] Pas d'accès LCP Lecture seule		
Range:		Fonction:
0 N/A*	[0 - 9999 N/A]	Ce paramètre affiche une liste de tous les paramètres du variateur de fréquence s'écartant du réglage par défaut.

9-91 Paramètres modifiés (2)		
Tableau [116] Pas d'accès LCP Lecture seule		
Range:		Fonction:
0 N/A*	[0 - 9999 N/A]	Ce paramètre affiche une liste de tous les paramètres du variateur de fréquence s'écartant du réglage par défaut.

9-92 Paramètres modifiés (3)		
Tableau [116] Pas d'accès LCP Lecture seule		
Range:		Fonction:
0 N/A*	[0 - 9999 N/A]	Ce paramètre affiche une liste de tous les paramètres du variateur de fréquence s'écartant du réglage par défaut.

9-94 Paramètres modifiés (5)		
Tableau [116] Pas d'adresse LCP Lecture seule		
Range:		Fonction:
0 N/A*	[0 - 9999 N/A]	Ce paramètre affiche une liste de tous les paramètres du variateur de fréquence s'écartant du réglage par défaut.

3.12 Paramètres : 10-** Bus réseau CAN

3.12.1 10-0* Réglages communs

10-00 Protocole Can		
Option:	Fonction:	
[0]	CANopen	
[1] *	DeviceNet	Afficher le protocole actif CAN.

REMARQUE!

Les options dépendent de l'option installée.

10-01 Sélection de la vitesse de transmission		
Sélectionner la vitesse de transmission du bus de terrain. Elle doit correspondre à la vitesse de transmission du maître et des autres nœuds de bus de terrain.		
Option:	Fonction:	
[16]	10 Kbps	
[17]	20 Kbps	
[18]	50 Kbps	
[19]	100 Kbps	
[20] *	125 Kbps	
[21]	250 Kbps	
[22]	500 Kbps	

10-02 MAC ID		
Option:	Fonction:	
[63. N/A] *	0 - 63. N/A	Sélection de l'adresse du poste. Chaque poste connecté au réseau doit avoir une adresse unique.

10-05 Cptr lecture erreurs transmis.		
Range:	Fonction:	
0 N/A*	[0 - 255 N/A]	Indique le nombre d'erreurs de transmission de commande CAN depuis la dernière mise sous tension.

10-06 Cptr lecture erreurs reçues		
Range:	Fonction:	
0 N/A*	[0 - 255 N/A]	Indique le nombre d'erreurs de réception de commande CAN depuis la dernière mise sous tension.

10-07 Cptr lectures val.bus désact.		
Option:	Fonction:	
[0]	0 - 255	Indique le nombre de désactivations de bus depuis la dernière mise sous tension.

3.12.2 10-1* DeviceNet

Paramètres spécifiques au bus de terrain DeviceNet.

10-10 PID proc./Sélect.type données		
Option:	Fonction:	
		Sélectionner l'instance (télégramme) de transmission des données. Ces instances disponibles dépendent du réglage du Par. 8-10 <i>Profil de ctrl.</i> Lorsque le Par. 8-10 <i>Profil de ctrl</i> est réglé sur [0] <i>Profil FC</i> , les options [0] et [1] du Par. 10-10 <i>PID proc./Sélect.type données</i> sont disponibles. Lorsque le Par. 8-10 <i>Profil de ctrl</i> est réglé sur [5] <i>ODVA</i> , les options [2] et [3] du Par. 10-10 <i>PID proc./Sélect.type données</i> sont disponibles. Instances 100/150 et 101/151 spécifiques à Danfoss. Instances 20/70 et 21/71 = profils de variateurs CA spécifiques à ODVA. Pour obtenir des consignes sur la sélection du télégramme, se reporter au Manuel d'utilisation de DeviceNet. À noter qu'une modification apportée à ce paramètre est exécutée immédiatement.
[0] *	Instance 100/150	
[1]	Instance 101/151	
[2]	Instance 20/70	
[3]	Instance 21/71	

10-11 Proc./Ecrit.config.données:		
Option:	Fonction:	
[0]	Aucun	
[302]	Référence minimale	
[303]	Réf. max.	
[312]	Ratrap/ralentiss	
[341]	Temps d'accél. rampe 1	
[342]	Temps décél. rampe 1	
[351]	Temps d'accél. rampe 2	
[352]	Temps décél. rampe 2	
[380]	Tps rampe Jog.	
[381]	Temps rampe arrêt rapide	
[411]	Vit. mot., limite infér. [tr/min]	
[412]	Vitesse moteur limite basse [Hz]	
[413]	Vit. mot., limite supér. [tr/min]	
[414]	Vitesse moteur limite haute [Hz]	
[416]	Mode moteur limite couple	
[417]	Mode générateur limite couple	
[590]	Ctrl bus sortie dig.&relais	

10-11 Proc./Ecrit.config.données:

Sélectionner les données d'écriture de process pour les instances d'assemblage d'E/S 101/151. Les éléments [2] et [3] de ce tableau peuvent être sélectionnés. Les éléments [0] et [1] de ce tableau sont fixes.

Option:	Fonction:
[593]	Ctrl par bus sortie impulsions 27
[595]	Ctrl par bus sortie impulsions 29
[597]	Ctrl bus sortie impuls.X30/6
[653]	Ctrl bus sortie born. 42
[663]	Ctrl par bus sortie borne X30/8
[673]	Ctrl par bus sortie borne X45/1
[683]	Ctrl par bus sortie borne X45/3
[748]	PCD Feed Forward
[890]	Vitesse Bus Jog 1
[891]	Vitesse Bus Jog 2
[1680]	Mot ctrl.1 bus
[1682]	Réf.1 port bus
[1685]	Mot ctrl.1 port FC
[1686]	Réf.1 port FC
[3310]	Facteur synchronisation maître (M: S)
[3311]	Facteur synchronisation esclave (M: S)
[3401]	Ecriture PCD 1 sur MCO
[3402]	Ecriture PCD 2 sur MCO
[3403]	Ecriture PCD 3 sur MCO
[3404]	Ecriture PCD 4 sur MCO
[3405]	Ecriture PCD 5 sur MCO
[3406]	Ecriture PCD 6 sur MCO
[3407]	Ecriture PCD 7 sur MCO
[3408]	Ecriture PCD 8 sur MCO
[3409]	Ecriture PCD 9 sur MCO
[3410]	Ecriture PCD 10 sur MCO

10-12 Proc./Lect.config.données:

Sélectionner les données de lecture de process pour les instances E/S 101/151. Les éléments [2] et [3] de ce tableau peuvent être sélectionnés. Les éléments [0] et [1] de ce tableau sont fixes.

Option:	Fonction:
[0] *	Aucun
[1472]	Mot d'alarme du VLT
[1473]	Mot d'avertissement du VLT
[1474]	Mot état élargi VLT
[1500]	Heures mises ss tension
[1501]	Heures fonction.
[1502]	Compteur kWh
[1600]	Mot contrôle
[1601]	Réf. [unité]
[1602]	Réf. %
[1603]	Mot état [binaire]
[1605]	Valeur réelle princ. [%]
[1609]	Lect.paramétr.
[1610]	Puissance moteur [kW]

10-12 Proc./Lect.config.données:

Sélectionner les données de lecture de process pour les instances E/S 101/151. Les éléments [2] et [3] de ce tableau peuvent être sélectionnés. Les éléments [0] et [1] de ce tableau sont fixes.

Option:	Fonction:
[1611]	Puissance moteur[CV]
[1612]	Tension moteur
[1613]	Fréquence moteur
[1614]	Courant moteur
[1615]	Fréquence [%]
[1616]	Couple [Nm]
[1617]	Vitesse moteur [tr/min]
[1618]	Thermique moteur
[1619]	Température du capteur KTY
[1620]	Angle moteur
[1621]	Torque [%] High Res.
[1622]	Couple [%]
[1625]	Couple [Nm] élevé
[1630]	Tension DC Bus
[1632]	Puis.Frein. /s
[1633]	Puis.Frein. /2 min
[1634]	Temp. radiateur
[1635]	Thermique onduleur
[1638]	Etat ctrl log avancé
[1639]	Temp. carte ctrl.
[1650]	Réf.externe
[1651]	Réf. impulsions
[1652]	Signal de retour [Unité]
[1653]	Référence pot. dig.
[1657]	Feedback [RPM]
[1660]	Entrée dig.
[1661]	Régl.commut.born.53
[1662]	Entrée ANA 53
[1663]	Régl.commut.born.54
[1664]	Entrée ANA 54
[1665]	Sortie ANA 42 [ma]
[1666]	Sortie digitale [bin]
[1667]	Fréq. entrée #29 [Hz]
[1668]	Fréq. entrée #33 [Hz]
[1669]	Sortie impulsions 27 [Hz]
[1670]	Sortie impulsions 29 [Hz]
[1671]	Sortie relais [bin]
[1672]	Compteur A
[1673]	Compteur B
[1674]	Compteur stop précis
[1675]	Entrée ANA X30/11
[1676]	Entrée ANA X30/12
[1677]	Sortie ANA X30/8 [mA]
[1678]	Sortie ANA X45/1 [mA]
[1679]	Sortie ANA X45/3 [mA]
[1684]	Impulsion démarrage
[1690]	Mot d'alarme
[1691]	Mot d'alarme 2
[1692]	Mot avertis.

10-12 Proc./Lect.config.données:		
Sélectionner les données de lecture de process pour les instances E/S 101/151. Les éléments [2] et [3] de ce tableau peuvent être sélectionnés. Les éléments [0] et [1] de ce tableau sont fixes.		
Option:	Fonction:	
[1693]	Mot d'avertissement 2	
[1694]	Mot état élargi	
[1860]	Digital Input 2	
[3421]	Lecture MCO par PCD 1	
[3422]	Lecture MCO par PCD 2	
[3423]	Lecture MCO par PCD 3	
[3424]	Lecture MCO par PCD 4	
[3425]	Lecture MCO par PCD 5	
[3426]	Lecture MCO par PCD 6	
[3427]	Lecture MCO par PCD 7	
[3428]	Lecture MCO par PCD 8	
[3429]	Lecture MCO par PCD 9	
[3430]	Lecture MCO par PCD 10	
[3440]	Entrées digitales	
[3441]	Sorties digitales	
[3450]	Position effective	
[3451]	Position ordonnée	
[3452]	Position maître effective	
[3453]	Position index esclave	
[3454]	Position index maître	
[3455]	Position courbe	
[3456]	Erreur de traînée	
[3457]	Erreur de synchronisation	
[3458]	Vitesse effective	
[3459]	Vitesse maître effective	
[3460]	Etat synchronisation	
[3461]	Etat de l'axe	
[3462]	Etat programme	
[3464]	État MCO 302	
[3465]	Contrôle MCO 302	
[3470]	Mot d'alarme 1 MCO	
[3471]	Mot d'alarme 2 MCO	

10-13 Avertis.par.		
Range:	Fonction:	
0* [0 - 65535]	Indiquer un mot d'avertissement spécifique à DeviceNet. Un bit est affecté à chaque avertissement. Se reporter au Manuel d'utilisation de DeviceNet (MG.33.DX.YY) pour de plus amples informations.	
	Bit :	Signification :
	0	BusRéseau inactif
	1	Temporisation de connexion explicite
	2	Connexion E/S
	3	Limite de réessai atteinte
	4	Valeur réelle non mise à jour
	5	Bus CAN inactif
	6	Erreur d'émission E/S
	7	Erreur initialisation
	8	Bus non alimenté
	9	Bus inactif
	10	Passif à l'erreur
	11	Notification d'erreur
	12	Erreur de duplication d'ID MAC
	13	Débordement de file RX
	14	Débordement de file TX
	15	Débordement de CAN

10-14 Réf.NET		
Lecture seule depuis le LCP.		
Option:	Fonction:	
	Sélectionner la source de référence dans les instances 21/71 et 20/70.	
[0] *	Inactif	Active la référence via les entrées analogiques/digitales.
[1]	Actif	Active la référence via le bus de terrain.

10-15 Ctrl.NET		
Lecture seule depuis le LCP.		
Option:	Fonction:	
	Sélectionner la source de contrôle dans les instances 21/71 et 20/70.	
[0] *	Inactif	Active le contrôle via les entrées analogiques/digitales.
[1]	Actif	Activer le contrôle via le bus de terrain.

3.12.3 10-2* Filtres COS

10-20 Filtre COS 1		
Range:	Fonction:	
0*	[0 - 65535]	Entrer la valeur de filtre COS 1 pour configurer le masque filtre du mot d'état. En cas de fct en mode COS (Change-Of-State), cette fonction élimine par filtrage les bits du mot d'état qui, s'ils changent, ne doivent pas être envoyés.

10-21 Filtre COS 2		
Range:	Fonction:	
0*	[0 - 65535]	Entrer la valeur pour le filtre COS 2 pour configurer le masque de filtrage pour la valeur effective principale. En cas de fonctionnement en mode COS (Change-Of-State), élimine par filtrage les bits de la valeur qui, s'ils changent, ne doivent pas être envoyés.

10-22 Filtre COS 3		
Range:	Fonction:	
0*	[0 - 65535]	Entrer la valeur pour le filtre COS 3 pour configurer le masque de filtrage pour PCD 3. En cas de fonctionnement en mode COS (Change-Of-State), élimine par filtrage les bits du PCD 3 qui, s'ils changent, ne doivent pas être envoyés.

10-23 Filtre COS 4		
Range:	Fonction:	
0*	[0 - 65535]	Entrer la valeur pour le filtre COS 4 pour configurer le masque de filtrage pour PCD 4. En cas de fonctionnement en mode COS (Change-Of-State), élimine par filtrage les bits du PCD 4 qui, s'ils changent, ne doivent pas être envoyés.

3.12.4 10-3* Accès param.

Groupe de par. permettant d'accéder aux paramètres indexés et de définir la programmation process.

10-30 Indice de tableau		
Range:	Fonction:	
0*	[0 - 255]	Indiquer les paramètres de tableau. Ce paramètre n'est valable que lorsqu'un bus de terrain DeviceNet est installé.

10-31 Stockage des valeurs de données		
Option:	Fonction:	
		Les valeurs de paramètres modifiées via DeviceNet ne sont pas automatiquement enregistrées dans la mémoire non volatile. Utiliser ce paramètre pour activer une fonction qui stocke toutes les valeurs de paramètres dans la mémoire non volatile EEPROM pour conserver, à la mise hors tension, les valeurs de paramètres modifiées.
[0] *	Inactif	Désactive la fonction de stockage non volatile.
[1]	Stock.tous les proc.	Enregistre toutes les valeurs de paramètres du process actif dans la mémoire non volatile. Une fois toutes les valeurs enregistrées, la sélection revient à Inactif [0].
[2]	Stock.tous les proc.	Conserve les valeurs de paramètres de tous les process dans la mémoire non volatile. Une fois toutes les valeurs enregistrées, la sélection revient à Inactif [0].

10-32 Révision DeviceNet		
Range:	Fonction:	
Application dependent*	[0 - 65535]	Indiquer le numéro de révision DeviceNet. Ce paramètre est utilisé pour la création de fichiers ESD.

10-33 Toujours stocker		
Option:	Fonction:	
[0] *	Inactif	Désactive le stockage non volatile des données.
[1]	Actif	Enregistre les données de paramètres reçues via DeviceNet dans la mémoire non volatile EEPROM par défaut.

10-39 Paramètres Devicenet F		
Range:	Fonction:	
0 N/A*	[0 - 0 N/A]	Ce paramètre est utilisé pour configurer le variateur de fréquence via DeviceNet et installer le fichier EDS.

3.13 Paramètres : 12-** Ethernet

3.13.1 12-0* Réglages IP

12-00 Attribution adresse IP

Option: **Fonction:**

		Définit méthode attribution de l'adresse IP.
[0] *	Manuel	L'adresse IP peut être définie au par. 12-01 Adresse IP.
[1]	DHCP	L'adresse IP est attribuée via un serveur DHCP.
[2]	BOOTP	L'adresse IP est attribuée via un serveur BOOTP.

12-01 Adresse IP

Range: **Fonction:**

[000.000.000.000 - 255.255.255.255]	Configurer l'adresse IP de l'option. Lecture seule si par. 12-00 réglé sur DHCP ou BOOTP.
-------------------------------------	---

12-02 Masque sous-réseau

Range: **Fonction:**

[000.000.000.000 - 255.255.255.255]	Configure l'IP masque sous-réseau de l'option. Lecture seule si par. 12-00 réglé sur DHCP ou BOOTP.
-------------------------------------	---

12-03 Passerelle par défaut

Range: **Fonction:**

[000.000.000.000 - 255.255.255.255]	Configure l'IP passerelle par déf. de l'option. Lecture seule si par. 12-00 réglé sur DHCP ou BOOTP.
-------------------------------------	--

12-04 Serveur DHCP

Range: **Fonction:**

[000.000.000.000 - 255.255.255.255]	Lecture seule. Affiche adresse IP du serveur DHCP ou BOOTP trouvé.
-------------------------------------	--

REMARQUE!

Un cycle de mise hors tension puis sous tension est nécessaire après réglage manuel des paramètres IP.

12-05 Bail expire

Range: **Fonction:**

[dd:hh:mm:ss]	Lecture seule. Affiche le temps de bail restant pour adresse IP actuelle attribuée par DHCP.
---------------	--

12-06 Nom serveurs

Option: **Fonction:**

		Adresses IP des serveurs de noms de domaine. Peut être automatiquement attribué si DHCP utilisé.
[0]	DNS principal	
[1]	DNS secondaire	

12-07 Nom de domaine

Range: **Fonction:**

Vide	[0-19 caractères]	Nom de domaine du réseau rattaché. Peut être automatiquement attribué si DHCP est utilisé.
------	-------------------	--

12-08 Nom d'hôte

Range: **Fonction:**

Vide	[0-19 caractères]	Nom (donné) logique de l'option.
------	-------------------	----------------------------------

12-09 Adresse physique

Range: **Fonction:**

[00:1B:08:00:00:00 - 00:1B:08:FF:FF:FF]	Lecture seule. Affiche l'adresse physique (MAC) de l'option.
---	--

3.13.2 12-1* Paramètres lien EtherNet

12-1* Par. lien Ethernet

Option: **Fonction:**

		S'applique au groupe de par. entier.
[0]	Port 1	
[1]	Port 2	

12-10 État lien

Option: **Fonction:**

		Lecture seule. Affiche l'état du lien des ports Ethernet.
[0]	Pas de lien	
[1]	Lien	

12-11 Durée lien

Option: **Fonction:**

		Lecture seule. Affiche la durée du lien actuel sur chaque port en jj:hh:mm:ss.
	Durée lien port 1 (dd:hh:mm:ss)	

12-12 Négociation auto

Option: **Fonction:**

		Configure Négociation auto des par. de lien Ethernet pour chaque port : actif ou inactif.
[0]	Inactif	<i>Vitesse lien</i> et <i>Lien duplex</i> peuvent être configurés aux par. 12-13 et 12-14.
[1]	Actif	

12-13 Vitesse lien

Option: **Fonction:**

		Force vit. de lien pour chaque port sur 10/100 Mbps. Si par. 12-12 réglé sur Actif, ce par. en lecture seule affiche la vit. de lien réelle. "Aucun" s'affiche si aucune liaison n'est présente.
[0] *	Aucun	
[1]	10 Mbps	
[2]	100 Mbps	

12-14 Lien duplex
Option: Fonction:

		Force le duplex pour chaq. port sur Duplex intégral/semi-duplex. Si par. 12-12 réglé sur Actif, ce par. = lecture seule.
[0]	Semi-duplex	
[1] *	Duplex intégral	

3.13.3 12-2* Données de process
12-20 Instance de ctrl
Range: Fonction:

[Aucun, 20, 21, 100, 101, 103]	Lecture seule. Affiche le pt de connexion expéditeur/destinataire. Si aucune connexion CIP n'est présente, Aucun s'affiche.
--------------------------------	---

12-21 Proc./Ecrit.config.données
Range: Fonction:

[34-29 Lecture MCO par PCD 9]	Configuration des données de process lisibles.
-------------------------------	--

REMARQUE!

Pour configurer un par. lire/écrire à 2 mots (32 bits), utiliser 2 tableaux consécutifs aux par. 12-21 et 12-22.

12-22 Proc./Lect.config.données
Range: Fonction:

[34-29 Lecture MCO par PCD 9]	Configuration des données de process lisibles.
-------------------------------	--

12-28 Stock.val.données
Option: Fonction:

		Active une fonction qui stocke toutes les valeurs de par. dans mémoire non volatile (EEPROM) pour conserver les valeurs de par. à la mise hors tension. Le paramètre revient à Inactif.
[0] *	Inactif	la fonction de stockage est inactive.
[1]	Stock.tous les proc.	Les valeurs de paramètres sont enregistrées dans la mémoire non volatile, dans les 4 process.

12-29 Toujours stocker
Option: Fonction:

		Active la fonction qui enregistre toujours les données de par. reçues dans mémoire non volatile (EEPROM).
[0] *	Inactif	
[1]	Actif	

3.13.4 12-3* EtherNet/IP
12-30 Avertis.par.
Range: Fonction:

[0000 – FFFF hex]	Lecture seule. Affiche le mot d'état à 16 bits spécifique EtherNet/IP.																																		
	<table border="1"> <thead> <tr> <th>Bit</th> <th>Description</th> </tr> </thead> <tbody> <tr><td>0</td><td>Possédé</td></tr> <tr><td>1</td><td>Inutilisé</td></tr> <tr><td>2</td><td>Configuré</td></tr> <tr><td>3</td><td>Inutilisé</td></tr> <tr><td>4</td><td>Inutilisé</td></tr> <tr><td>5</td><td>Inutilisé</td></tr> <tr><td>6</td><td>Inutilisé</td></tr> <tr><td>7</td><td>Inutilisé</td></tr> <tr><td>8</td><td>Panne réparable mineure</td></tr> <tr><td>9</td><td>Panne irrémédiable mineure</td></tr> <tr><td>10</td><td>Panne réparable majeure</td></tr> <tr><td>11</td><td>Panne irrémédiable majeure</td></tr> <tr><td>12</td><td>Inutilisé</td></tr> <tr><td>13</td><td>Inutilisé</td></tr> <tr><td>14</td><td>Inutilisé</td></tr> <tr><td>15</td><td>Inutilisé</td></tr> </tbody> </table>	Bit	Description	0	Possédé	1	Inutilisé	2	Configuré	3	Inutilisé	4	Inutilisé	5	Inutilisé	6	Inutilisé	7	Inutilisé	8	Panne réparable mineure	9	Panne irrémédiable mineure	10	Panne réparable majeure	11	Panne irrémédiable majeure	12	Inutilisé	13	Inutilisé	14	Inutilisé	15	Inutilisé
Bit	Description																																		
0	Possédé																																		
1	Inutilisé																																		
2	Configuré																																		
3	Inutilisé																																		
4	Inutilisé																																		
5	Inutilisé																																		
6	Inutilisé																																		
7	Inutilisé																																		
8	Panne réparable mineure																																		
9	Panne irrémédiable mineure																																		
10	Panne réparable majeure																																		
11	Panne irrémédiable majeure																																		
12	Inutilisé																																		
13	Inutilisé																																		
14	Inutilisé																																		
15	Inutilisé																																		

12-31 Réf.NET
Option: Fonction:

		Lecture seule. Indique la source de référence dans l'instance 21/71.
[0] *	Inactif	La référence du réseau n'est pas active.
[1]	Actif	La référence du réseau est active.

12-32 Ctrl.NET
Option: Fonction:

		Lecture seule. Indique la source de contrôle dans l'instance 21/71.
[0] *	Inactif	Le contrôle via le réseau n'est pas actif.
[1]	Actif	Le contrôle via le réseau est actif.

12-33 Révision CIP
Option: Fonction:

		Lecture seule. Affiche la version CIP de l'option logicielle.
[0]	Version majeure (00 - 99)	
[1]	Version mineure (00 - 99)	

12-34 Code produit CIP
Range: Fonction:

1100 (FC 302) 1110 (FC 301)*	[0 – 9999]	Lecture seule. Affiche le code produit CIP.
------------------------------	------------	---

12-37 Retard inhibition COS

Range: Fonction:

[0 - 65.535 ms]	Lecture seule. Retard inhibition COS. Si l'option est définie pour fct COS, le retard d'inhibition peut être réglé dans le télégramme Forward Open pour éviter que les changements continus des données PCD ne génèrent un trafic réseau important. Le retard d'inhibition est en ms, 0 = désactivé.
-----------------	--

12-38 Filtres COS

Range: Fonction:

[[0 - 9] Filtre 0 - 9 (0000 - FFFFhex)]	Filtres PCD COS. Crée un masque filtre pour chaque mot de données de process en fct en mode COS. Les bits seuls dans le PCD sont filtrés en entrée/sortie.
---	--

3.13.5 12-8* + services Ethernet

12-80 Serveur FTP

Option: Fonction:

[0] *	Désactivé	Désactive le serveur FTP intégré.
[1]	Activé	Active le serveur FTP intégré.

12-81 Serveur HTTP

Option: Fonction:

[0] *	Désactivé	Désactive le serveur (Web) HTTP intégré.
[1]	Activé	Active le serveur (Web) HTTP intégré.

12-82 Service SMTP

Option: Fonction:

[0] *	Désactivé	Désactive le service (e-mail) SMTP de l'option.
[1]	Activé	Active le service (e-mail) SMTP de l'option.

12-89 Port canal fiche transparente

Range: Fonction:

0*	[0 - 9999]	Configure le n° de port TCP pour le canal fiche transparent. Permet l'envoi des télégrammes FC de façon transparente sur Ethernet via TCP. La valeur par défaut est 4000, 0 signifie désactivé.
----	------------	---

3.13.6 12-9* Ethernet avancé

12-90 Diagnostic câble

Option: Fonction:

		Active/désactive fonction Diagnostic câble avancée. Si activée, la distance jusqu'aux erreurs de câble s'affiche au par. 12-93. Le par. revient au réglage par défaut Désactivé une fois le diagnostic fini.
[0] *	Désactivé	
[1]	Activé	

REMARQUE!

La fonction Diagnostic câble n'est émise que sur les ports sans lien (voir par. 12-10, *État lien*).

12-91 Croisement auto

Option: Fonction:

[0]	Désactivé	Désactive la fonction croisement auto.
[1] *	Activé	Active la fonction croisement auto.

REMARQUE!

La désactivation de cette fonction exige des câbles Ethernet croisés pour connexion en série des options.

12-92 Surveillance IGMP

Option: Fonction:

		Cela évite l'inondation de la pile de protocoles Ethernet en envoyant des paquets multidiffusion aux ports membres du groupe multidiffusion.
[0]	Désactivé	Désactive la fonction surveillance IGMP.
[1] *	Activé	Active la fonction surveillance IGMP.

12-93 Longueur erreur câble

Option: Fonction:

		Si Diagnostic câble est activé au par. 12-90, le commutateur intégré est actif via réflectomètre temporel (TDR), une technique de mesure qui détecte problèmes de câble courants (ex. : circuits ouverts, courts-circuits, impédance incorrecte, rupture des câbles de transmission). La distance de l'option à l'erreur s'affiche en m avec une précision de +/-2 m. "0" = aucune erreur n'est détectée.
[0]	Longueur erreur port 1 (0 - 200 m)	
[1]	Longueur erreur port 2 (0 - 200 m)	

12-94 Protection tempête de diffusion
Option: Fonction:

		Le commutateur intégré permet d'éviter que le système ne reçoive trop de paquets de diffusion qui peuvent épuiser les ressources réseau. La valeur indique un pourcentage de la largeur de bande totale qui est autorisée pour les messages de diffusion. Exemple : Le "OFF" signifie que le filtre a été désactivé, tous les messages de diffusion seront transmis. La valeur "0%" signifie qu'aucun message de diffusion ne sera transmis. Une valeur de 10 % signifie que 10 % de la largeur de bande totale est autorisée pour les messages de diffusion, si la quantité de messages est supérieure au seuil de 10 %, ceux-ci seront bloqués.
[0]	Valeur protection port 1 (*Off – 20 %)	
[1]	Valeur protection port 2 (*Off – 20 %)	

12-95 Filtre tempête de diffusion
Option: Fonction:

		S'applique au par. 12-94 ; si la protection tempête de diffusion doit aussi inclure les télégrammes multidiffusion.
[0]	Diffusion unikut	
[1]	Diffusion et multidiffusion	

12-96 Port Mirroring

Active/désactive la fonction de duplication du port. Pour le dépannage avec un outil d'analyse du réseau.

Option: Fonction:

[0] *	Disable	Pas de duplication de port
[1]	Port 1 to Port 2	Tout le trafic du réseau sur le port 1 sera dupliqué vers le port 2.
[2]	Port 2 to Port 1	Tout le trafic du réseau sur le port 2 sera dupliqué vers le port 1.
[254]	Int. Port to Port 1	
[255]	Int. Port to Port 2	

12-98 Compteurs interface
Option: Fonction:

		Lecture seule. Les compteurs interface avancés, depuis le commutateur intégré, peuvent servir pour dépannage 1er niveau. Le par. montre la somme port 1 + port 2.
[0]	Octets entrants	
[1]	Paquets monodiffusion entrants	
[2]	Paquets non monodiffusion entrants	
[3]	Entrants rejetés	
[4]	Erreurs entrantes	
[5]	Protocoles inconnus entrants	
[6]	Octets sortants	
[7]	Paquets monodiffusion sortants	
[8]	Paquets non monodiffusion sortants	
[9]	Sortants rejetés	
[10]	Erreurs sortantes	

12-99 Compteurs médias
Option: Fonction:

		Lecture seule. Les compteurs interface avancés, depuis le commutateur intégré, peuvent servir pour dépannage 1er niveau. Le par. montre la somme port 1 + port 2.
[0]	Erreurs alignement	
[1]	Erreurs FCS	
[2]	Collisions simples	
[3]	Collisions multiples	
[4]	Erreurs de test SQE	
[5]	Erreurs différées	
[6]	Collisions tardives	
[7]	Collisions excessives	
[8]	Erreurs de transmission MAC	
[9]	Erreurs de détection de porteuse	
[10]	Trame trop longue	
[11]	Erreurs de réception MAC	

3.14 Paramètres : 13-** Logique avancée

3.14.1 Caractéristiques prog.

Le contrôleur Smart Logic (SLC) est essentiellement une séquence d'actions définies par l'utilisateur (voir Par. 13-52 *Action contr. logique avancé [x]*) exécutées par le SLC lorsque l'événement associé défini par l'utilisateur (voir Par. 13-51 *Événement contr. log avancé [x]*) est évalué comme étant VRAI par le SLC. Les événements et actions sont numérotés et liés par paires. Cela signifie que lorsque l'événement [0] est satisfait (atteint la valeur VRAI), l'action [0] est exécutée. Après cela, les conditions d'événement [1] seront évaluées et si elles s'avèrent être VRAI, l'action [1] sera exécutée et ainsi de suite. Un seul événement est évalué à chaque fois. Si un événement est évalué comme étant FAUX, rien ne se passe (dans le SLC) pendant l'intervalle de balayage actuel et aucun autre événement ne sera évalué. Cela signifie que lorsque le SLC démarre, il évalue l'événement [0] (et uniquement l'événement [0]) à chaque intervalle de balayage. Uniquement lorsque l'événement [0] est évalué comme étant VRAI, le SLC exécute l'action [0] et commence l'évaluation de l'événement [1]. Il est possible de programmer de 1 à 20 événements et actions.

Lorsque le dernier événement/action a été exécuté, la séquence recommence à partir de l'événement [0]/action [0]. L'illustration donne un exemple avec trois événements/actions :

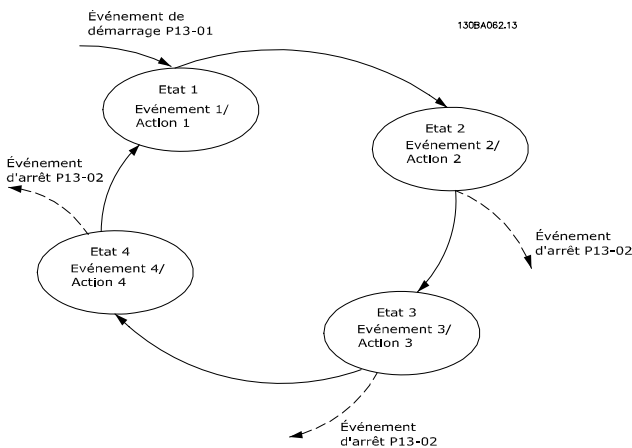

Démarrage et arrêt du SLC :

Le démarrage et l'arrêt du SLC s'effectuent par la sélection de Actif [1] ou Inactif [0] au Par. 13-00 *Mode contr. log avancé*. Le SLC démarre toujours à l'état 0 (où il évalue l'événement [0]). Le SLC démarre lorsque l'événement de démarrage (défini au Par. 13-01 *Événement de démarrage*) est évalué comme étant VRAI (à condition que Actif [1] soit sélectionné au Par. 13-00 *Mode contr. log avancé*). Le SLC s'arrête lorsque l'événement d'arrêt (Par. 13-02 *Événement d'arrêt*) est VRAI. Le Par. 13-03 *Reset SLC* réinitialise tous les paramètres SLC et démarre la programmation à partir de zéro.

3.14.2 13-0* Réglages SLC

Utiliser les réglages SLC pour activer, désactiver et réinitialiser la séquence du contrôleur logique avancé. Les fonctions logiques et les comparateurs fonctionnent toujours en arrière-plan, ce qui permet un contrôle séparé des entrées et sorties digitales. .

13-00 Mode contr. log avancé		
Option:	Fonction:	
[0]	Inactif	Désactive le contrôleur logique avancé.
[1]	Actif	Active le Contrôleur logique avancé.

13-01 Événement de démarrage		
Option:	Fonction:	
[0] *	Faux	Sélectionner l'entrée booléenne (VRAI ou FAUX) pour activer le contrôleur logique avancé. <i>Faux</i> [0] saisit la valeur fixe - FAUX
[1]	Vrai	<i>Vrai</i> [1] saisit la valeur fixe VRAI.
[2]	En fonction	<i>En fonction</i> [2] : le moteur fonctionne.
[3]	Dans gamme	<i>Dans gamme</i> [3] : le moteur fonctionne dans les plages de courant et de vitesse programmées aux Par. 4-50 <i>Avertis. courant bas</i> à Par. 4-53 <i>Avertis. vitesse haute</i> .
[4]	Sur réf.	<i>Sur réf.</i> [4] : le moteur fonctionne conformément à la référence.
[5]	Limite couple	<i>Limite couple</i> [5] : la limite de couple, définie au Par. 4-16 <i>Mode moteur limite couple</i> ou Par. 4-17 <i>Mode générateur limite couple</i> , a été dépassée.
[6]	I limite	<i>I limite</i> [6] : la limite de courant du moteur, définie au Par. 4-18 <i>Limite courant</i> , est dépassée.
[7]	Hors gamme courant	<i>Hors gamme courant</i> [7] : le courant du moteur est hors de la plage définie au Par. 4-18 <i>Limite courant</i> .
[8]	I inf. basse	<i>I inf. basse</i> [8] : le courant du moteur est inférieur à la valeur définie au Par. 4-50 <i>Avertis. courant bas</i> .
[9]	I sup. haute	<i>I sup. haute</i> [9] : le courant du moteur est supérieur à la valeur définie au Par. 4-51 <i>Avertis. courant haut</i> .
[10]	Hors gamme vit.	<i>Hors gamme vit.</i> [10] : la vitesse se trouve en dehors de la gamme définie aux Par. 4-52 <i>Avertis. vitesse basse</i> et Par. 4-53 <i>Avertis. vitesse haute</i> .
[11]	Vitesse inf. basse	<i>Vitesse inf. basse</i> [11] : la vitesse de sortie est inférieure à la valeur définie au Par. 4-52 <i>Avertis. vitesse basse</i> .

13-01 Événement de démarrage		
Option:	Fonction:	
[12]	Vitesse sup. haute	<i>Vitesse sup. haut</i> [12] : la vitesse de sortie est supérieure à la valeur définie au Par. 4-53 <i>Avertis. vitesse haute</i> .
[13]	Hors gamme retour	<i>Hors gamme retour</i> [13] : le signal de retour est hors de la gamme définie aux Par. 4-56 <i>Avertis.retour bas</i> et Par. 4-57 <i>Avertis.retour haut</i> .
[14]	Inf.retour bas	<i>Inf.retour bas</i> [14] : le signal de retour est au-dessous de la limite programmée au Par. 4-56 <i>Avertis.retour bas</i> .
[15]	Sup.retour haut	<i>Sup.retour haut</i> [15] : le signal de retour est au-dessus de la limite programmée au Par. 4-57 <i>Avertis.retour haut</i> .
[16]	Avertis.thermiq.	<i>Avertis.thermiq.</i> [16] : l'avertissement thermique s'allume lorsque la limite de température est dépassée dans le moteur, le variateur de fréquence, la résistance de freinage ou la thermistance.
[17]	Tens.sect.horsplage	<i>Tens.sect.horsplage</i> [17] : la tension secteur est hors de la plage de tension spécifiée.
[18]	Inversion	<i>Inversion</i> [18] : la sortie est haute dès lors que le variateur de fréquence fonctionne dans le sens antihoraire (produit logique des bits d'état "fonct." ET "inversé").
[19]	Avertissement	<i>Avertissement</i> [19] : un avertissement est actif.
[20]	Alarme(Déf.)	<i>Alarme(Déf.)</i> [20] : une alarme (déclenchement) est active.
[21]	Alarme(Verrou déf.)	<i>Alarme(Verrou déf.)</i> [21] : une alarme verrouillée est active.
[22]	Comparateur 0	<i>Comparateur 0</i> [22] : utiliser le résultat du comparateur 0.
[23]	Comparateur 1	<i>Comparateur 1</i> [23] : utiliser le résultat du comparateur 1.
[24]	Comparateur 2	<i>Comparateur 2</i> [24] : utiliser le résultat du comparateur 2.
[25]	Comparateur 3	<i>Comparateur 3</i> [25] : utiliser le résultat du comparateur 3.
[26]	Règle logique 0	<i>Règle logique 0</i> [26] : utiliser le résultat de la règle logique 0.
[27]	Règle logique 1	<i>Règle logique 1</i> [27] : utiliser le résultat de la règle logique 1.
[28]	Règle logique 2	<i>Règle logique 2</i> [28] : utiliser le résultat de la règle logique 2.

13-01 Événement de démarrage		
Option:	Fonction:	
[29]	Règle logique 3	<i>Règle logique 3</i> [29] : utiliser le résultat de la règle logique 3.
[33]	Entrée dig. DI18	<i>Entrée dig. DI18</i> [33] : utiliser le résultat de l'entrée digitale 18.
[34]	Entrée dig. DI19	<i>Entrée dig. DI19</i> [34] : utiliser le résultat de l'entrée digitale 19.
[35]	Entrée dig. DI27	<i>Entrée dig. DI27</i> [35] : utiliser le résultat de l'entrée digitale 27.
[36]	Entrée dig. DI29	<i>Entrée dig. DI29</i> [35] : utiliser le résultat de l'entrée digitale 29.
[37]	Entrée dig. DI32	<i>Entrée dig. DI32</i> [37] : utiliser le résultat de l'entrée digitale 32.
[38]	Entrée dig. DI33	<i>Entrée dig. DI33</i> [38] : utiliser le résultat de l'entrée digitale 33.
[39]	Ordre de démarrage	<i>Ordre de démarrage actif</i> [39] : un ordre d'arrêt est émis.
[40]	Variateur arrêté	<i>Variateur arrêté</i> [40] : un ordre d'arrêt (jogging, arrêt, arrêt rapide, roue libre) est émis et non par le SLC lui-même.
[41]	Reset déclenchement	<i>Reset déclenchement</i> [41] : un reset a été émis.
[42]	Auto-reset déclchemt	<i>Auto-reset déclchemt</i> [42] : un auto-reset est effectué.
[43]	Touche OK	<i>Touche OK</i> [43] : la touche OK est actionnée.
[44]	Touche Reset	<i>Touche Reset</i> [44] : la touche Reset est actionnée.
[45]	Touche gauche	<i>Touche gauche</i> [45] : la touche gauche est actionnée.
[46]	Touche droite	<i>Touche droite</i> [46] : la touche droite est actionnée.
[47]	Touche haut	<i>Touche haut</i> [47] : la touche haut est actionnée.
[48]	Touche bas	<i>Touche bas</i> [48] : la touche bas est actionnée.
[50]	Comparateur 4	<i>Comparateur 4</i> [50] : utiliser le résultat du comparateur 4.
[51]	Comparateur 5	<i>Comparateur 5</i> [51] : utiliser le résultat du comparateur 5.
[60]	Règle logique 4	<i>Règle logique 4</i> [60] : utiliser le résultat de la règle logique 4.
[61]	Règle logique 5	<i>Règle logique 5</i> [61] : utiliser le résultat de la règle logique 5.

13-02 Événement d'arrêt		
Sélectionner l'entrée booléenne (VRAI ou FAUX) pour activer le contrôleur logique avancé.		
Option:	Fonction:	
[0] *	Faux	Pour les descriptions de [0] à [61], voir Par. 13-01 <i>Événement de démarrage Événement de démarrage.</i>
[1]	Vrai	
[2]	En fonction	
[3]	Dans gamme	
[4]	Sur réf.	
[5]	Limite couple	
[6]	I limite	
[7]	Hors gamme courant	
[8]	I inf. basse	
[9]	I sup. haute	
[10]	Hors gamme vit.	
[11]	Vitesse inf. basse	
[12]	Vitesse sup. haute	
[13]	Hors gamme retour	
[14]	Inf.retour bas	
[15]	Sup.retour haut	
[16]	Avertis.thermiq.	
[17]	Tens.sect.horsplage	
[18]	Inversion	
[19]	Avertissement	
[20]	Alarme(Déf.)	
[21]	Alarme(Verrou déf.)	
[22]	Comparateur 0	
[23]	Comparateur 1	
[24]	Comparateur 2	
[25]	Comparateur 3	
[26]	Règle logique 0	
[27]	Règle logique 1	
[28]	Règle logique 2	
[29]	Règle logique 3	
[30]	Temporisation 0	
[31]	Temporisation 1	
[32]	Temporisation 2	
[33]	Entrée dig. DI18	
[34]	Entrée dig. DI19	
[35]	Entrée dig. DI27	
[36]	Entrée dig. DI29	
[37]	Entrée dig. DI32	
[38]	Entrée dig. DI33	
[39]	Ordre de démarrage	
[40]	Variateur arrêté	
[41]	Reset déclenchement	
[42]	Auto-reset déclchemt	
[43]	Touche OK	
[44]	Touche Reset	
[45]	Touche gauche	
[46]	Touche droite	
[47]	Touche haut	

13-02 Événement d'arrêt		
Sélectionner l'entrée booléenne (VRAI ou FAUX) pour activer le contrôleur logique avancé.		
Option:	Fonction:	
[48]	Touche bas	
[50]	Comparateur 4	
[51]	Comparateur 5	
[60]	Règle logique 4	
[61]	Règle logique 5	
[70]	Temporisation 3	<i>Temporisation 3 [70]</i> : la temporisation 3 du contrôleur logique avancé est dépassée.
[71]	Temporisation 4	<i>Temporisation 4 [71]</i> : la temporisation 4 du contrôleur logique avancé est dépassée.
[72]	Temporisation 5	<i>Temporisation 5 [72]</i> : la temporisation 5 du contrôleur logique avancé est dépassée.
[73]	Temporisation 6	<i>Temporisation 6 [73]</i> : la temporisation 6 du contrôleur logique avancé est dépassée.
[74]	Temporisation 7	<i>Temporisation 7 [74]</i> : la temporisation 7 du contrôleur logique avancé est dépassée.
[75]	Ordre démar. émis	
[76]	Entrée digit. X30 2	
[77]	Entrée digit. X30 3	
[78]	Entrée digit. X30 4	
[79]	Digital input x46/1	
[80]	Digital input x46/3	
[81]	Digital input x46/5	
[82]	Digital input x46/7	
[83]	Digital input x46/9	
[84]	Digital input x46/11	
[85]	Digital input x46/13	

13-03 Reset SLC		
Option:	Fonction:	
[0] *	Pas de reset SLC	Conserve les réglages de tous les paramètres du groupe 13 (13-*).
[1]	Reset SLC	Réinitialise tous les paramètres du groupe 13 (13-*) aux valeurs par défaut.

3.14.3 13-1* Comparateurs

Les comparateurs sont utilisés pour comparer des variables continues (c.-à-d. fréquence de sortie, courant de sortie, entrée analogique, etc.) à des valeurs prédéfinies fixes. De plus, les valeurs digitales seront comparées à des valeurs de temps fixes. Voir explication au Par. 13-10 *Opérande comparateur*. Les comparateurs sont évalués une fois par intervalle de balayage. Utiliser le résultat (VRAI ou FAUX) directement. Tous les paramètres de ce groupe sont des paramètres de tableau avec

un indice de 0 à 5. Choisir l'indice 0 pour programmer le comparateur 0, l'indice 1 pour le comparateur 1, etc.

3

13-10 Opérande comparateur		
Tableau [6]		
Option:	Fonction:	
		Les choix [1] à [31] sont des variables qui seront comparées en fonction de leurs valeurs. Les choix [50] à [186] sont des valeurs digitales (VRAI/FAUX) dont la comparaison s'appuie sur le temps pendant lequel elles sont réglées sur VRAI ou FAUX respectivement. Voir le Par. 13-11 <i>Opérateur comparateur</i> . Sélectionner la variable qui doit être surveillée par le comparateur.
[0] *	Désactivé	<i>DÉSACTIVÉ</i> [0] : le comparateur est désactivé.
[1]	Référence	<i>Référence</i> [1] : référence lointaine résultante (non locale) en pourcentage.
[2]	Retour	<i>Retour</i> [2] : dans l'unité [tr/min] ou [Hz]
[3]	Vit. moteur	<i>Vit. moteur</i> [3] : [tr/min] ou [Hz]
[4]	Courant moteur	<i>Courant moteur</i> [4] [A]
[5]	Couple moteur	<i>Couple moteur</i> [5] [Nm]
[6]	Puiss. moteur	<i>Puiss. moteur</i> [6] [kW] ou [CV]
[7]	Tension moteur	<i>Tension moteur</i> [7] [V]
[8]	Tension bus-CC	<i>Tension bus-CC</i> [8] [V]
[9]	Thermique moteur	<i>Thermique moteur</i> [9] : exprimée en pourcentage.
[10]	Thermique VLT	<i>Thermique VLT</i> [10] : exprimée en pourcentage.
[11]	Tempér. radiateur	<i>Temp. radiateur</i> [11] : exprimée en pourcentage.
[12]	Entrée ANA AI53	<i>Entrée ANA AI53</i> [12] : exprimée en pourcentage.
[13]	Entrée ANA AI54	<i>Entrée ANA AI54</i> [13] : exprimée en pourcentage.
[14]	Entrée ANA AIF B10	<i>Entrée ANA AIF B10</i> [14] [V]. L'alimentation de l'AIF B10 correspond à du 10 V interne
[15]	Entrée ANA AIS 24V	<i>Entrée ANA AIS 24V</i> [15] [V] Entrée ANA AICCT [17] [°]. AIS24V correspond à une alimentation en mode de commutation : SMPS 24 V.
[17]	Entrée ANA AICCT	<i>Entrée ANA AICCT</i> [17] [°] : AICCT est la température de la carte de commande.

13-10 Opérande comparateur		
Tableau [6]		
Option:	Fonction:	
[18]	Entrée impuls FI29	<i>Entrée impuls FI29</i> [18] : exprimée en pourcentage.
[19]	Entrée impuls FI33	<i>Entrée impuls FI33</i> [19] : exprimée en pourcentage.
[20]	Numéro alarme	<i>Numéro alarme</i> [20] : numéro de l'erreur.
[21]	N° avertis.	
[22]	Analog input x30 11	
[23]	Analog input x30 12	
[30]	Compteur A	<i>Compteur A</i> [30] : nombre de comptages
[31]	Compteur B	<i>Compteur B</i> [31] : nombre de comptages
[50]	FAUX	<i>Faux</i> [50] : saisit la valeur fixe FAUX dans le comparateur.
[51]	VRAI	<i>Vrai</i> [51] : saisit la valeur fixe VRAI dans le comparateur.
[52]	Comm.prete	<i>Comm.prete</i> [52] : la carte de commande reçoit la tension d'alimentation.
[53]	Variateur prêt	<i>Variateur prêt</i> [53] : le variateur de fréquence est prêt à fonctionner et applique un signal d'alimentation sur la carte de commande.
[54]	En fonction	<i>En fonction</i> [54] : le moteur fonctionne.
[55]	Inversion	<i>Inversion</i> [55] : la sortie est haute dès lors que le variateur de fréquence fonctionne dans le sens antihoraire (produit logique des bits d'état "fonct." ET "inversé").
[56]	Dans gamme	<i>Dans gamme</i> [56] : le moteur fonctionne dans les plages de courant et de vitesse programmées aux Par. 4-50 <i>Avertis. courant bas</i> à Par. 4-53 <i>Avertis. vitesse haute</i> .
[60]	Sur réf.	<i>Sur réf.</i> [60] : le moteur fonctionne conformément à la référence.
[61]	Inf. réf., bas	<i>Inf. réf., bas</i> [61] : le moteur fonctionne en dessous de la valeur donnée au Par. 4-54 <i>Avertis. référence basse</i>
[62]	Sup. réf., haut	<i>Sup. réf., haut</i> [62] : le moteur fonctionne au-dessus de la valeur donnée au Par. 4-55 <i>Avertis. référence haute</i>
[65]	Limite couple	<i>Limite couple</i> [65] : la limite de couple, définie au Par. 4-16 <i>Mode moteur limite couple</i> ou Par. 4-17 <i>Mode</i>

13-10 Opérande comparateur		
Tableau [6]		
Option:	Fonction:	
		<i>générateur limite couple</i> , a été dépassée.
[66]	Courant lim. moteur	<i>Courant lim. moteur</i> [66] : la limite de courant du moteur, réglée au Par. 4-18 <i>Limite courant</i> , a été dépassée.
[67]	Hors gamme courant	<i>Hors gamme courant</i> [67] : le courant du moteur est hors de la plage définie au Par. 4-18 <i>Limite courant</i> .
[68]	Inf. I bas	<i>Inf. I bas</i> [68] : le courant du moteur est inférieur à la valeur définie au Par. 4-50 <i>Avertis. courant bas</i> .
[69]	Sup. I haut	<i>Sup. I haut</i> [69] : le courant du moteur est supérieur à la valeur définie au Par. 4-51 <i>Avertis. courant haut</i> .
[70]	Hors gamme vit.	<i>Hors gamme vit.</i> [70] : la vitesse se trouve en dehors de la gamme définie aux Par. 4-52 <i>Avertis. vitesse basse</i> et Par. 4-53 <i>Avertis. vitesse haute</i> .
[71]	Inf. vit. basse	<i>Inf. vit. basse</i> [71] : la vitesse de sortie est inférieure à la valeur définie au Par. 4-52 <i>Avertis. vitesse basse</i> .
[72]	Sup. Vitesse haute	<i>Sup. Vitesse haute</i> [72] : la vitesse de sortie est supérieure à la valeur définie au Par. 4-53 <i>Avertis. vitesse haute</i> .
[75]	Hors gamme retour	<i>Hors gamme retour</i> [75] : le signal de retour est hors de la gamme définie aux Par. 4-56 <i>Avertis. retour bas</i> et Par. 4-57 <i>Avertis. retour haut</i> .
[76]	Inf. retour bas	<i>Inf. retour bas</i> [76] : le signal de retour est au-dessous de la limite programmée au Par. 4-56 <i>Avertis. retour bas</i> .
[77]	Sup. retour haut	<i>Sup. retour haut</i> [77] : le signal de retour est au-dessus de la limite programmée au Par. 4-57 <i>Avertis. retour haut</i> .
[80]	Avertis. thermiq.	<i>Avertis. thermiq.</i> [80] : l'avertissement thermique s'allume lorsque la limite de température est dépassée dans le moteur, le variateur de fréquence, la résistance de freinage ou la thermistance.
[82]	Tens.sect.horsplage	<i>Tens.sect.horsplage</i> [82] : la tension secteur est hors de la plage de tension spécifiée.

13-10 Opérande comparateur		
Tableau [6]		
Option:	Fonction:	
[85]	Avertissement	<i>Avertissement</i> [85] : un avertissement est actif.
[86]	Alarme(Déf.)	<i>Alarme(Déf.)</i> [86] : une alarme (décl.) est active.
[87]	Alarme(Verrou déf.)	<i>Alarme(Verrou déf.)</i> [87] : une alarme (verrouillée) est active.
[90]	Bus OK	<i>Bus OK</i> [90] : signale un échange de données au niveau du port de communication série (absence de temporisation).
[91]	Limite couple & arrêt	<i>Limite couple & arrêt</i> [91] : le signal a le niveau logique 0 si le variateur de fréquence, en limite de couple, a reçu un signal d'arrêt.
[92]	Défaut frein. (IGBT)	<i>Défaut frein. (IGBT)</i> [92] : l'IGBT du frein est court-circuité.
[93]	Ctrl frein mécanique	<i>Ctrl frein mécanique</i> [93] : le frein mécanique est actif.
[94]	Arrêt sécurité actif	
[100]	Comparateur 0	<i>Comparateur 0</i> [100] : résultat du comparateur 0.
[101]	Comparateur 1	<i>Comparateur 1</i> [101] : résultat du comparateur 1.
[102]	Comparateur 2	<i>Comparateur 2</i> [102] : résultat du comparateur 2.
[103]	Comparateur 3	<i>Comparateur 3</i> [103] : résultat du comparateur 3.
[104]	Comparateur 4	<i>Comparateur 4</i> [104] : résultat du comparateur 4.
[105]	Comparateur 5	<i>Comparateur 5</i> [105] : résultat du comparateur 5.
[110]	Règle logique 0	<i>Règle logique 0</i> [110] : résultat de la règle logique 0.
[111]	Règle logique 1	<i>Règle logique 1</i> [111] : résultat de la règle logique 1.
[112]	Règle logique 2	<i>Règle logique 2</i> [112] : résultat de la règle logique 2.
[113]	Règle logique 3	<i>Règle logique 3</i> [113] : résultat de la règle logique 3.
[114]	Règle logique 4	<i>Règle logique 4</i> [114] : résultat de la règle logique 4.
[115]	Règle logique 5	<i>Règle logique 5</i> [115] : résultat de la règle logique 5.
[120]	Temporisation 0	<i>Temporisation 0</i> [120] : résultat de la temporisation 0.

13-10 Opérande comparateur		
Tableau [6]		
Option:	Fonction:	
[121]	Temporisation 1	<i>Temporisation 1</i> [121] : résultat de la temporisation 1.
[122]	Temporisation 2	<i>Temporisation 2</i> [122] : résultat de la temporisation 2.
[123]	Temporisation 3	<i>Temporisation 3</i> [123] : résultat de la temporisation 3.
[124]	Temporisation 4	<i>Temporisation 4</i> [124] : résultat de la temporisation 4.
[125]	Temporisation 5	<i>Temporisation 5</i> [125] : résultat de la temporisation 5.
[126]	Temporisation 6	<i>Temporisation 6</i> [126] : résultat de la temporisation 6.
[127]	Temporisation 7	<i>Temporisation 7</i> [127] : résultat de la temporisation 7.
[130]	Entrée dig. DI18	<i>Entrée dig. DI18</i> [130] : entrée digitale 18. Élevé = vrai.
[131]	Entrée dig. DI19	<i>Entrée dig. DI19</i> [131] : entrée digitale 19. Élevé = vrai.
[132]	Entrée dig. DI27	<i>Entrée dig. DI27</i> [132] : entrée digitale 27. Élevé = vrai.
[133]	Entrée dig. DI29	<i>Entrée dig. DI29</i> [133] : entrée digitale 29. Élevé = vrai.
[134]	Entrée dig. DI32	<i>Entrée dig. DI32</i> [134] : entrée digitale 32. Élevé = vrai.
[135]	Entrée dig. DI33	<i>Entrée dig. DI33</i> [135] : entrée digitale 33. Élevé = vrai.
[150]	Sortie digitale A	<i>Sortie digitale A</i> [150] : utiliser le résultat de la sortie A du SLC.
[151]	Sortie digitale B	<i>Sortie digitale B</i> [151] : utiliser le résultat de la sortie B du SLC.
[152]	Sortie digitale C	<i>Sortie digitale C</i> [152] : utiliser le résultat de la sortie C du SLC.
[153]	Sortie digitale D	<i>Sortie digitale D</i> [153] : utiliser le résultat de la sortie D du SLC.
[154]	Sortie digitale E	<i>Sortie digitale E</i> [154] : utiliser le résultat de la sortie E du SLC.
[155]	Sortie digitale F	<i>Sortie digitale F</i> [155] : utiliser le résultat de la sortie F du SLC.
[160]	Relais 1	<i>Relais 1</i> [160] : le relais 1 est actif.
[161]	Relais 2	<i>Relais 2</i> [161] : le relais 2 est actif.
[180]	Référence locale act.	<i>Référence locale act.</i> [180] : élevée lorsque le Par. 3-13 <i>Type référence</i> = [2] Local ou lorsque le Par. 3-13 <i>Type référence</i> = [0] Mode hand/auto en

13-10 Opérande comparateur		
Tableau [6]		
Option:	Fonction:	
		même temps que le LCP est en mode Hand on.
[181]	Réf.dist.active	<i>Réf.dist.active</i> [181] : élevée lorsque le Par. 3-13 <i>Type référence</i> = [1] A distance ou [0] Mode hand/auto lorsque le LCP est en mode Auto on.
[182]	Ordre de démarrage	<i>Ordre de démarrage</i> [182] : élevé dès lors qu'il existe un ordre de démarrage actif et qu'aucun ordre d'arrêt n'est actif.
[183]	Variateur arrêté	<i>Variateur arrêté</i> [183] : un ordre d'arrêt (jogging, arrêt, arrêt rapide, roue libre) est émis et pas par le SLC lui-même.
[185]	Var.en mode manu.	<i>Mode manuel</i> [185] : la sortie est haute dès lors que le variateur de fréquence est en mode manuel.
[186]	Var.en mode auto.	<i>Mode automatique</i> [186] : la sortie est haute dès lors que le variateur de fréquence est en mode auto.
[187]	Ordre démar. émis	
[190]	Entrée digit. X30 2	
[191]	Entrée digit. X30 3	
[192]	Entrée digit. X30 4	
[193]	Digital input x46 1	
[194]	Digital input x46 2	
[195]	Digital input x46 3	
[196]	Digital input x46 4	
[197]	Digital input x46 5	
[198]	Digital input x46 6	
[199]	Digital input x46 7	

13-11 Opérateur comparateur		
Tableau [6]		
Option:	Fonction:	
		Sélectionner l'opérateur à utiliser dans la comparaison. C'est un paramètre sous forme de tableau contenant les opérateurs des comparateurs 0 à 5.
[0]	<	Sélectionner < [0] pour que le résultat de l'évaluation soit VRAI, lorsque la variable sélectionnée au Par. 13-10 <i>Opérande comparateur</i> est inférieure à la valeur fixe du Par. 13-12 <i>Valeur comparateur</i> . Le résultat est FAUX si la variable sélectionnée au Par. 13-10 <i>Opérande comparateur</i> est supérieure à la valeur fixe du Par. 13-12 <i>Valeur comparateur</i> .
[1]	* ≈ (égal)	Sélectionner ≈ [1] pour que le résultat de l'évaluation soit VRAI lorsque la variable sélectionnée au Par. 13-10 <i>Opérande comparateur</i> est à peu près égale à la valeur fixe du Par. 13-12 <i>Valeur comparateur</i> .
[2]	>	Sélectionner > [2] pour la logique inversée de l'option < [0].
[5]	VRAI plus long que..	
[6]	FAUX plus long que..	
[7]	VRAI plus court que..	
[8]	FAUX plus court que..	

13-12 Valeur comparateur		
Tableau [6]		
Range:	Fonction:	
Application dependent*	[-100000.000 - 100000.000 N/A]	Entrer le "niveau de déclenchement" de la variable surveillée par ce comparateur. C'est un paramètre sous forme de tableau contenant les valeurs des comparateurs 0 à 5.

3.14.4 13-2* Temporisations

Utiliser le résultat (VRAI ou FAUX) des *temporisations* pour directement définir un *événement* (voir Par. 13-51 *Événement contr. log avancé*) ou comme entrée booléenne dans une *règle logique* (voir Par. 13-40 *Règle de Logique Booléenne 1*, Par. 13-42 *Règle de Logique Booléenne 2* ou Par. 13-44 *Règle de Logique Booléenne 3*). Une temporisation n'est prise en compte que lorsqu'elle est déclenchée par une action (c.-à-d. Tempo.dém. 1 [29]) jusqu'à l'expiration du temps. Ensuite elle est reprise en compte.

Tous les paramètres de ce groupe sont des paramètres de tableau avec un indice de 0 à 2. Sélectionner l'indice 0 pour programmer la temporisation 0, l'indice 1 pour programmer la temporisation 1 et ainsi de suite.

13-20 Tempo.contrôleur de logique avancé		
Range:	Fonction:	
0.000*	[0.000 - 0.000]	Entrer la valeur de durée de la tempo. programmée (sortie FAUX). Une temporisation est prise en compte si elle est déclenchée par une action (c.-à-d. Tempo.dém. 1 [29]) et jusqu'à l'expiration du temps.

3.14.5 13-4* Règles de logique

Associer jusqu'à trois entrées booléennes (entrées VRAI/FAUX) à partir des temporisations, comparateurs, entrées digitales, bits d'état et événements à l'aide des opérateurs logiques ET, OU, PAS. Sélectionner des entrées booléennes pour le calcul aux Par. 13-40 *Règle de Logique Booléenne 1*, Par. 13-42 *Règle de Logique Booléenne 2* et Par. 13-44 *Règle de Logique Booléenne 3*. Définir les opérateurs utilisés pour associer de manière logique les entrées sélectionnées aux Par. 13-41 *Opérateur de Règle Logique 1* et Par. 13-43 *Opérateur de Règle Logique 2*.

Priorité de calcul

Les résultats des Par. 13-40 *Règle de Logique Booléenne 1*, Par. 13-41 *Opérateur de Règle Logique 1* et Par. 13-42 *Règle de Logique Booléenne 2* sont calculés en premier. Le résultat (VRAI/FAUX) de ce calcul est associé aux réglages des Par. 13-43 *Opérateur de Règle Logique 2* et Par. 13-44 *Règle de Logique Booléenne 3*, conduisant au résultat final (VRAI/FAUX) de la règle logique.

13-40 Règle de Logique Booléenne 1		
Tableau [6]		
Option:	Fonction:	
[0]	* Faux	Sélectionner la première entrée booléenne (VRAI ou FAUX) pour la règle logique sélectionnée. Voir le Par. 13-01 <i>Événement de démarrage</i> ([0]-[61]) et le Par. 13-02 <i>Événement d'arrêt</i> ([70]-[75]) pour une description détaillée.
[1]	Vrai	
[2]	En fonction	
[3]	Dans gamme	
[4]	Sur réf.	
[5]	Limite couple	
[6]	l limite	
[7]	Hors gamme courant	
[8]	l inf. basse	
[9]	l sup. haute	
[10]	Hors gamme vit.	
[11]	Vitesse inf. basse	
[12]	Vitesse sup. haute	

13-40 Règle de Logique Booléenne 1		
Tableau [6]		
Option:	Fonction:	
[13]	Hors gamme retour	
[14]	Inf.retour bas	
[15]	Sup.retour haut	
[16]	Avertis.thermiq.	
[17]	Tens.sect.horsplage	
[18]	Inversion	
[19]	Avertissement	
[20]	Alarme(Déf.)	
[21]	Alarme(Verrou déf.)	
[22]	Comparateur 0	
[23]	Comparateur 1	
[24]	Comparateur 2	
[25]	Comparateur 3	
[26]	Règle logique 0	
[27]	Règle logique 1	
[28]	Règle logique 2	
[29]	Règle logique 3	
[30]	Temporisation 0	
[31]	Temporisation 1	
[32]	Temporisation 2	
[33]	Entrée dig. DI18	
[34]	Entrée dig. DI19	
[35]	Entrée dig. DI27	
[36]	Entrée dig. DI29	
[37]	Entrée dig. DI32	
[38]	Entrée dig. DI33	
[39]	Ordre de démarrage	
[40]	Variateur arrêté	
[41]	Reset déclenchement	
[42]	Auto-reset déclchemt	
[43]	Touche OK	
[44]	Touche Reset	
[45]	Touche gauche	
[46]	Touche droite	
[47]	Touche haut	
[48]	Touche bas	
[50]	Comparateur 4	
[51]	Comparateur 5	
[60]	Règle logique 4	
[61]	Règle logique 5	
[70]	Temporisation 3	
[71]	Temporisation 4	
[72]	Temporisation 5	
[73]	Temporisation 6	
[74]	Temporisation 7	
[75]	Ordre démar. émis	
[76]	Entrée digit. X30 2	
[77]	Entrée digit. X30 3	
[78]	Entrée digit. X30 4	
[79]	Digital input x46/1	
[80]	Digital input x46/3	

13-40 Règle de Logique Booléenne 1		
Tableau [6]		
Option:	Fonction:	
[81]	Digital input x46/5	
[82]	Digital input x46/7	
[83]	Digital input x46/9	
[84]	Digital input x46/11	
[85]	Digital input x46/13	

13-41 Opérateur de Règle Logique 1		
Tableau [6]		
Option:	Fonction:	
		Sélectionner le premier opérateur logique à utiliser sur les entrées booléennes à partir des Par. 13-40 <i>Règle de Logique Booléenne 1</i> et Par. 13-42 <i>Règle de Logique Booléenne 2</i> . [13 -XX] correspond à l'entrée booléenne du groupe de par. 13-*
[0] *	Désactivé	Ignore les Par. 13-42 <i>Règle de Logique Booléenne 2</i> , Par. 13-43 <i>Opérateur de Règle Logique 2</i> et Par. 13-44 <i>Règle de Logique Booléenne 3</i> .
[1]	ET	Évalue l'expression [13-40] ET [13-42].
[2]	Ou	Évalue l'expression [13-40] OU [13-42].
[3]	ET PAS	Évalue l'expression [13-40] ET PAS [13-42].
[4]	OU PAS	Évalue l'expression [13-40] OU PAS [13-42].
[5]	NON ET	Évalue l'expression NON [13-40] ET [13-42].
[6]	NON OU	Évalue l'expression NON [13-40] OU [13-42].
[7]	PAS ET PAS	Évalue l'expression PAS [13-40] ET PAS [13-42].
[8]	PAS OU PAS	Évalue l'expression PAS [13-40] OU PAS [13-42].

13-42 Règle de Logique Booléenne 2		
Tableau [6]		
Option:	Fonction:	
[0] *	Faux	Sélectionner la seconde entrée booléenne (VRAI ou FAUX) pour la règle logique sélectionnée. Voir le Par. 13-01 <i>Événement de démarrage</i> ([0]-[61]) et le Par. 13-02 <i>Événement d'arrêt</i> ([70]-[75]) pour une description détaillée.
[1]	Vrai	
[2]	En fonction	
[3]	Dans gamme	
[4]	Sur réf.	
[5]	Limite couple	
[6]	l limite	
[7]	Hors gamme courant	
[8]	l inf. basse	
[9]	l sup. haute	
[10]	Hors gamme vit.	
[11]	Vitesse inf. basse	
[12]	Vitesse sup. haute	
[13]	Hors gamme retour	
[14]	Inf.retour bas	
[15]	Sup.retour haut	
[16]	Avertis.thermiq.	
[17]	Tens.sect.horsplage	
[18]	Inversion	
[19]	Avertissement	
[20]	Alarme(Déf.)	
[21]	Alarme(Verrou déf.)	
[22]	Comparateur 0	
[23]	Comparateur 1	
[24]	Comparateur 2	
[25]	Comparateur 3	
[26]	Règle logique 0	
[27]	Règle logique 1	
[28]	Règle logique 2	
[29]	Règle logique 3	
[30]	Temporisation 0	
[31]	Temporisation 1	
[32]	Temporisation 2	
[33]	Entrée dig. DI18	
[34]	Entrée dig. DI19	
[35]	Entrée dig. DI27	
[36]	Entrée dig. DI29	
[37]	Entrée dig. DI32	
[38]	Entrée dig. DI33	
[39]	Ordre de démarrage	
[40]	Variateur arrêté	
[41]	Reset déclenchement	
[42]	Auto-reset déclchemt	
[43]	Touche OK	
[44]	Touche Reset	

13-42 Règle de Logique Booléenne 2		
Tableau [6]		
Option:	Fonction:	
[45]	Touche gauche	
[46]	Touche droite	
[47]	Touche haut	
[48]	Touche bas	
[50]	Comparateur 4	
[51]	Comparateur 5	
[60]	Règle logique 4	
[61]	Règle logique 5	
[70]	Temporisation 3	
[71]	Temporisation 4	
[72]	Temporisation 5	
[73]	Temporisation 6	
[74]	Temporisation 7	
[75]	Ordre démar. émis	
[76]	Entrée digit. X30 2	
[77]	Entrée digit. X30 3	
[78]	Entrée digit. X30 4	
[79]	Digital input x46/1	
[80]	Digital input x46/3	
[81]	Digital input x46/5	
[82]	Digital input x46/7	
[83]	Digital input x46/9	
[84]	Digital input x46/11	
[85]	Digital input x46/13	

13-43 Opérateur de Règle Logique 2		
Tableau [6]		
Option:	Fonction:	
	Sélectionner le second opérateur logique à utiliser sur l'entrée booléenne calculée aux Par. 13-40 <i>Règle de Logique Booléenne 1</i> , Par. 13-41 <i>Opérateur de Règle Logique 1</i> et Par. 13-42 <i>Règle de Logique Booléenne 2</i> et l'entrée booléenne du Par. 13-42 <i>Règle de Logique Booléenne 2</i> . [13-44] correspond à l'entrée booléenne du Par. 13-44 <i>Règle de Logique Booléenne 3</i> . [13-40/13-42] correspond à l'entrée booléenne calculée aux Par. 13-40 <i>Règle de Logique Booléenne 1</i> , Par. 13-41 <i>Opérateur de Règle Logique 1</i> et Par. 13-42 <i>Règle de Logique Booléenne 2</i> . DÉSACTIVÉ [0] (réglage d'usine) : sélectionner cette option pour ignorer le Par. 13-44 <i>Règle de Logique Booléenne 3</i> .	
[0] *	Désactivé	
[1]	ET	
[2]	Ou	
[3]	ET PAS	
[4]	OU PAS	
[5]	NON ET	
[6]	NON OU	
[7]	PAS ET PAS	
[8]	PAS OU PAS	

13-44 Règle de Logique Booléenne 3		
Tableau [6]		
Option:	Fonction:	
[0] *	Faux	Sélectionner la troisième entrée booléenne (VRAI ou FAUX) pour la règle logique sélectionnée. Voir le par. 13-01 ([0]-[61]) et le par. 13-02 ([70]-[75]) pour une description détaillée.
[1]	Vrai	
[2]	En fonction	
[3]	Dans gamme	
[4]	Sur réf.	
[5]	Limite couple	
[6]	I limite	
[7]	Hors gamme courant	
[8]	I inf. basse	
[9]	I sup. haute	
[10]	Hors gamme vit.	
[11]	Vitesse inf. basse	
[12]	Vitesse sup. haute	
[13]	Hors gamme retour	
[14]	Inf.retour bas	
[15]	Sup.retour haut	
[16]	Avertis.thermiq.	
[17]	Tens.sect.horsplage	
[18]	Inversion	

13-44 Règle de Logique Booléenne 3		
Tableau [6]		
Option:	Fonction:	
[19]	Avertissement	
[20]	Alarme(Déf.)	
[21]	Alarme(Verrou déf.)	
[22]	Comparateur 0	
[23]	Comparateur 1	
[24]	Comparateur 2	
[25]	Comparateur 3	
[26]	Règle logique 0	
[27]	Règle logique 1	
[28]	Règle logique 2	
[29]	Règle logique 3	
[30]	Temporisation 0	
[31]	Temporisation 1	
[32]	Temporisation 2	
[33]	Entrée dig. DI18	
[34]	Entrée dig. DI19	
[35]	Entrée dig. DI27	
[36]	Entrée dig. DI29	
[37]	Entrée dig. DI32	
[38]	Entrée dig. DI33	
[39]	Ordre de démarrage	
[40]	Variateur arrêté	
[41]	Reset déclenchement	
[42]	Auto-reset déclchemt	
[43]	Touche OK	
[44]	Touche Reset	
[45]	Touche gauche	
[46]	Touche droite	
[47]	Touche haut	
[48]	Touche bas	
[50]	Comparateur 4	
[51]	Comparateur 5	
[60]	Règle logique 4	
[61]	Règle logique 5	
[70]	Temporisation 3	
[71]	Temporisation 4	
[72]	Temporisation 5	
[73]	Temporisation 6	
[74]	Temporisation 7	
[75]	Ordre démar. émis	
[76]	Entrée digit. X30 2	
[77]	Entrée digit. X30 3	
[78]	Entrée digit. X30 4	
[79]	Digital input x46/1	
[80]	Digital input x46/3	
[81]	Digital input x46/5	
[82]	Digital input x46/7	
[83]	Digital input x46/9	
[84]	Digital input x46/11	
[85]	Digital input x46/13	

3.14.6 13-5* États

13-51 Événement contr. log avancé		
Tableau [20]		
Option:	Fonction:	
[0] *	Faux	Sélectionner l'entrée booléenne (VRAI ou FAUX) pour définir l'événement de contrôleur logique avancé. Voir le Par. 13-01 <i>Événement de démarrage</i> ([0]-[61]) et le Par. 13-02 <i>Événement d'arrêt</i> ([70]-[74]) pour une description détaillée.
[1]	Vrai	
[2]	En fonction	
[3]	Dans gamme	
[4]	Sur réf.	
[5]	Limite couple	
[6]	I limite	
[7]	Hors gamme courant	
[8]	I inf. basse	
[9]	I sup. haute	
[10]	Hors gamme vit.	
[11]	Vitesse inf. basse	
[12]	Vitesse sup. haute	
[13]	Hors gamme retour	
[14]	Inf.retour bas	
[15]	Sup.retour haut	
[16]	Avertis.thermiq.	
[17]	Tens.sect.horsplage	
[18]	Inversion	
[19]	Avertissement	
[20]	Alarme(Déf.)	
[21]	Alarme(Verrou déf.)	
[22]	Comparateur 0	
[23]	Comparateur 1	
[24]	Comparateur 2	
[25]	Comparateur 3	
[26]	Règle logique 0	
[27]	Règle logique 1	
[28]	Règle logique 2	
[29]	Règle logique 3	
[30]	Temporisation 0	
[31]	Temporisation 1	
[32]	Temporisation 2	
[33]	Entrée dig. DI18	
[34]	Entrée dig. DI19	
[35]	Entrée dig. DI27	
[36]	Entrée dig. DI29	
[37]	Entrée dig. DI32	
[38]	Entrée dig. DI33	
[39]	Ordre de démarrage	
[40]	Variateur arrêté	
[41]	Reset déclenchement	
[42]	Auto-reset déclchemt	

13-51 Événement contr. log avancé		
Tableau [20]		
Option:	Fonction:	
[43]	Touche OK	
[44]	Touche Reset	
[45]	Touche gauche	
[46]	Touche droite	
[47]	Touche haut	
[48]	Touche bas	
[50]	Comparateur 4	
[51]	Comparateur 5	
[60]	Règle logique 4	
[61]	Règle logique 5	
[70]	Temporisation 3	
[71]	Temporisation 4	
[72]	Temporisation 5	
[73]	Temporisation 6	
[74]	Temporisation 7	
[75]	Ordre démar. émis	
[76]	Entrée digit. X30 2	
[77]	Entrée digit. X30 3	
[78]	Entrée digit. X30 4	
[79]	Digital input x46/1	
[80]	Digital input x46/3	
[81]	Digital input x46/5	
[82]	Digital input x46/7	
[83]	Digital input x46/9	
[84]	Digital input x46/11	
[85]	Digital input x46/13	

13-52 Action contr. logique avancé		
Tableau [20]		
Option:	Fonction:	
[0] *	Désactivé	Sélectionner l'action correspondant à l'événement SLC. Les actions sont exécutées lorsque l'événement correspondant (défini au Par. 13-51 <i>Événement contr. log avancé</i>) est évalué comme étant vrai. La liste d'actions suivante est disponible pour la sélection : *DÉSACTIVÉ [0]
[1]	Aucune action	Aucune action [1]
[2]	Sélect.proc.1	<i>Sélect.proc.1</i> [2] - remplace le process actif (par. 0-10) par 1. Si l'on modifie le process, il fusionnera avec d'autres ordres de process provenant des entrées digitales ou d'un bus de terrain.
[3]	Sélect.proc.2	<i>Sélect.proc.2</i> [3] - remplace le process actif (par. 0-10) par 2. Si l'on modifie le process, il fusionnera avec d'autres ordres de process provenant des entrées digitales ou d'un bus de terrain.
[4]	Sélect.proc.3	<i>Sélect.proc.3</i> [4] - remplace le process actif (par. 0-10) par 3.

13-52 Action contr. logique avancé		
Tableau [20]		
Option:	Fonction:	
		Si l'on modifie le process, il fusionnera avec d'autres ordres de process provenant des entrées digitales ou d'un bus de terrain.
[5]	Sélect.proc.4	<i>Sélect.proc.4</i> [5] - remplace le process actif (par. 0-10) par 4. Si l'on modifie le process, il fusionnera avec d'autres ordres de process provenant des entrées digitales ou d'un bus de terrain.
[10]	Réf. prédéf. 0	<i>Réf. prédéf. 0</i> [10] - sélectionne la référence prédéfinie 0. Si l'on modifie la référence prédéfinie active, elle fusionnera avec d'autres ordres de référence prédéfinie provenant des entrées digitales ou d'un bus de terrain.
[11]	Réf. prédéf. 1	<i>Réf. prédéf. 1</i> [11] - sélectionne la référence prédéfinie 1. Si l'on modifie la référence prédéfinie active, elle fusionnera avec d'autres ordres de référence prédéfinie provenant des entrées digitales ou d'un bus de terrain.
[12]	Réf. prédéf. 2	<i>Réf. prédéf. 2</i> [12] - sélectionne la référence prédéfinie 2. Si l'on modifie la référence prédéfinie active, elle fusionnera avec d'autres ordres de référence prédéfinie provenant des entrées digitales ou d'un bus de terrain.
[13]	Réf. prédéf. 3	<i>Réf. prédéf. 3</i> [13] - sélectionne la référence prédéfinie 3. Si l'on modifie la référence prédéfinie active, elle fusionnera avec d'autres ordres de référence prédéfinie provenant des entrées digitales ou d'un bus de terrain.
[14]	Réf. prédéf. 4	<i>Réf. prédéf. 4</i> [14] - sélectionne la référence prédéfinie 4. Si l'on modifie la référence prédéfinie active, elle fusionnera avec d'autres ordres de référence prédéfinie provenant des entrées digitales ou d'un bus de terrain.
[15]	Réf. prédéf. 5	<i>Réf. prédéf. 5</i> [15] - sélectionne la référence prédéfinie 5. Si l'on modifie la référence prédéfinie active, elle fusionnera avec d'autres ordres de référence prédéfinie provenant des entrées digitales ou d'un bus de terrain.
[16]	Réf. prédéf. 6	<i>Réf. prédéf. 6</i> [16] - sélectionne la référence prédéfinie 6. Si l'on modifie la référence prédéfinie active, elle fusionnera avec d'autres ordres de référence prédéfinie provenant des entrées digitales ou d'un bus de terrain.

13-52 Action contr. logique avancé		
Tableau [20]		
Option:	Fonction:	
[17]	Réf. prédéf. 7	<i>Réf. prédéf. 7</i> [17] - sélectionne la référence prédéfinie 7. Si l'on modifie la référence prédéfinie active, elle fusionnera avec d'autres ordres de référence prédéfinie provenant des entrées digitales ou d'un bus de terrain.
[18]	Sélect. Rampe 1	<i>Sélect. Rampe 1</i> [18] - sélectionne la rampe 1.
[19]	Sélect. Rampe 2	<i>Sélect. Rampe 2</i> [19] - sélectionne la rampe 2.
[20]	Sélect. Rampe 3	<i>Sélect. Rampe 3</i> [20] - sélectionne la rampe 3.
[21]	Sélect. Rampe 4	<i>Sélect. Rampe 4</i> [21] - sélectionne la rampe 4.
[22]	Fonctionne	<i>Fonctionne</i> [22] - émet un ordre de démarrage à destination du variateur.
[23]	Fonction sens antihor	<i>Fonction sens antihor</i> [23] - émet un ordre d'inversion de démarrage à destination du variateur.
[24]	Arrêt	<i>Arrêt</i> [24] - émet un ordre d'arrêt à destination du variateur.
[25]	Arrêt rapide	<i>Arrêt rapide</i> [25] - émet un ordre d'arrêt rapide à destination du variateur.
[26]	Arrêt CC	<i>Arrêt CC</i> [26] - émet un ordre d'arrêt CC à destination du variateur.
[27]	Roue libre	<i>Roue libre</i> [27] - la variateur de fréquence passe en roue libre immédiatement. Toutes les commandes d'arrêt y compris la commande de roue libre arrêtent le SLC.
[28]	Gel sortie	<i>Gel sortie</i> [28] - gèle la fréquence de sortie du variateur.
[29]	Tempo début 0	<i>Tempo début 0</i> [29] - démarre la temporisation 0, voir par. 13-20 pour une description plus détaillée.
[30]	Tempo début 1	<i>Tempo début 1</i> [30] - démarre la temporisation 1, voir par. 13-20 pour une description plus détaillée.
[31]	Tempo début 2	<i>Tempo début 2</i> [31] - démarre la temporisation 2, voir par. 13-20 pour une description plus détaillée.
[32]	Déf. sort. dig. A bas	<i>Déf. sort. dig. A bas</i> [32] - toute sortie avec sortie logique avancé A sera basse.
[33]	Déf. sort. dig. B bas	<i>Déf. sort. dig. B bas</i> [33] - toute sortie avec sortie logique avancé B sera basse.
[34]	Déf. sort. dig. C bas	<i>Déf. sort. dig. C bas</i> [34] - toute sortie avec sortie logique avancé C sera basse.

13-52 Action contr. logique avancé		
Tableau [20]		
Option:	Fonction:	
[35]	Déf. sort. dig. D bas	<i>Déf. sort. dig. D bas</i> [35] - toute sortie avec sortie logique avancé D sera basse.
[36]	Déf. sort. dig. E bas	<i>Déf. sort. dig. E bas</i> [36] - toute sortie avec sortie logique avancé E sera basse.
[37]	Déf. sort. dig. F bas	<i>Déf. sort. dig. F bas</i> [37] - toute sortie avec sortie logique avancé F sera basse.
[38]	Déf. sort. dig. A haut	<i>Déf. sort. dig. A haut</i> [38] - toute sortie avec sortie logique avancé A sera haute.
[39]	Déf. sort. dig. B haut	<i>Déf. sort. dig. B haut</i> [39] - toute sortie avec sortie logique avancé B sera haute.
[40]	Déf. sort. dig. C haut	<i>Déf. sort. dig. C haut</i> [40] - toute sortie avec sortie logique avancé C sera haute.
[41]	Déf. sort. dig. D haut	<i>Déf. sort. dig. D haut</i> [41] - toute sortie avec sortie logique avancé D sera haute.
[42]	Déf. sort. dig. E haut	<i>Déf. sort. dig. E haut</i> [42] - toute sortie avec sortie logique avancé E sera haute.
[43]	Déf. sort. dig. F haut	<i>Déf. sort. dig. F haut</i> [43] - toute sortie avec sortie logique avancé F sera haute.
[60]	Reset compteur A	<i>Reset compteur A</i> [60] - remet le compteur A à zéro.
[61]	Reset compteur B	<i>Reset compteur B</i> [61] - remet le compteur B à zéro.
[70]	Dém. Tempo.3	<i>Dém. Tempo.3</i> [70] - démarre la temporisation 3, voir par. 13-20 pour une description plus détaillée.
[71]	Dém. Tempo.4	<i>Dém. Tempo.4</i> [71] - démarre la temporisation 4, voir par. 13-20 pour une description plus détaillée.
[72]	Dém. Tempo.5	<i>Dém. Tempo.5</i> [72] - démarre la temporisation 5, voir par. 13-20 pour une description plus détaillée.
[73]	Dém. Tempo.6	<i>Dém. Tempo.6</i> [73] - démarre la temporisation 6, voir par. 13-20 pour une description plus détaillée.
[74]	Dém. Tempo.7	<i>Dém. Tempo.7</i> [74] - démarre la temporisation 7, voir par. 13-20 pour une description plus détaillée.

3.15 Paramètres : 14-** Fonct.particulières

3.15.1 14-0* Commut.onduleur

3

14-00 Type modulation		
Option:	Fonction:	
[0] *	60°AVM	Sélectionner le modèle de commutation : 60° AVM ou SFAVM.
[1] *	SFAVM	

REMARQUE!

La valeur de la fréquence de sortie du variateur de fréquence ne peut jamais être supérieure à 1/10e de la fréquence de commutation. Régler la fréq. de commutation au Par. 4-11 *Vit. mot., limite infér. [tr/min]* jusqu'à ce que le moteur tourne à son niveau sonore min. Consulter également le Par. 14-00 *Type modulation* et le paragraphe sur les exigences particulières dans le Manuel de configuration FC 300.

14-01 Fréq. commut.		
Sélectionner la fréquence de commutation de l'onduleur. Il est possible de minimiser le bruit acoustique du moteur en réglant la fréq. de commutation. La valeur par défaut dépend de la puissance.		
Option:	Fonction:	
[0]	1,0 kHz	
[1]	1,5 à 14,0 kHz	Fréquence de commutation par défaut pour 355-1 200 kW, 690 V
[2]	2,0 kHz	Fréquence de commutation par défaut pour 250-800 kW, 400 V et 37-315 kW, 690 V
[3]	2,5 kHz	
[4]	3,0 kHz	Fréquence de commutation par défaut pour 18,5-37 kW, 200 V et 37-200 kW, 400 V
[5]	3,5 kHz	
[6]	4,0 kHz	Fréquence de commutation par défaut pour 5,5-15 kW, 200 V et 11-30 kW, 400 V
[7] *	5,0 kHz	Fréquence de commutation par défaut pour 0,25-3,7 kW, 200 V et 0,37-7,5 kW, 400 V
[8]	6,0 kHz	
[9]	7,0 kHz	
[10]	8,0 kHz	
[11]	10,0 kHz	
[12]	12,0 kHz	
[13]	14,0 kHz	
[14]	16,0 kHz	

REMARQUE!

La valeur de la fréquence de sortie du variateur de fréquence ne peut jamais être supérieure à 1/10e de la fréquence de commutation. Régler la fréquence de commutation au Par. 4-11 *Vit. mot., limite infér. [tr/min]* jusqu'à ce que le moteur tourne à son niveau sonore min. Consulter également le Par. 14-00 *Type modulation* et le chapitre sur les exigences particulières dans le Manuel de configuration du VLT AutomationDrive FC 300.

REMARQUE!

Une fréquence de commutation supérieure à 5,0 kHz se traduit par un déclassement automatique de la puissance maximale de sortie du variateur de fréquence.

14-03 Surmodulation		
Option:	Fonction:	
[0]	Off	Sélectionner <i>Actif</i> [1] pour connecter la fonction de surmodulation pour la tension de sortie afin d'obtenir une tension de sortie de 15 % supérieure à celle du secteur. Sélectionner <i>Inactif</i> [0] pour que la tension de sortie ne soit pas surmodulée afin d'éviter toute ondulation du couple sur l'arbre du moteur. Cette fonction peut s'avérer judicieuse pour des applications comme les rectifieuses par exemple.
[1] *	On	
[2]	Optimal	

14-04 Surposition MLI		
Option:	Fonction:	
[0] *	Inactif	Pas de modification du bruit acoustique de commutation du moteur.
[1]	Actif	Transformation de la sonnerie acoustique de commutation du moteur en un bruit moins perceptible. Cela est possible en modifiant légèrement et de manière aléatoire le synchronisme des phases de sortie modulées de la durée d'impulsion.

14-06 Dead Time Compensation		
Option:	Fonction:	
[0]	Inactif	Pas de compensation.
[1] *	Actif	Active la compensation du temps mort.

3.15.2 14-1* Secteur On/off

Par. de config. de surveillance et de gestion de pannes secteur. Si un défaut secteur apparaît, le variateur de fréquence tente de continuer de manière contrôlée jusqu'à ce que la puissance du circuit intermédiaire disparaisse.

14-10 Panne secteur

Le Par. 14-10 *Panne secteur* est généralement utilisé aux points d'interruptions secteur très brèves (baisses de tension). À une charge totale et avec une brève interruption de la tension, la tension CC des condensateurs principaux chute rapidement. Pour les variateurs plus importants, cela ne prend que quelques millisecondes pour que le niveau CC baisse à environ 373 V CC et que l'IGBT principal ne se déclenche et perde le contrôle du moteur. Lorsque l'alimentation secteur est rétablie et que l'IGBT redémarre, la fréquence de sortie et le vecteur de tension ne correspondent plus à la vitesse/fréquence du moteur ; il en résulte normalement une surtension ou un surcourant, qui déclenche le verrouillage. Le Par. 14-10 *Panne secteur* peut être programmé pour éviter cette situation.

Option:

Fonction:

Fonction sélectionner la fonction avec laquelle le variateur de fréquence doit agir lorsque le seuil du Par. 14-11 *Tension secteur à la panne secteur* est atteint.

Le Par. 14-10 *Panne secteur* ne peut pas être modifié lorsque le moteur fonctionne.

Rampe de décélération contrôlée :

Le variateur de fréquence effectue une rampe de décélération contrôlée. Si le Par. 2-10 *Fonction Frein et Surtension* est sur *Inactif* [0] ou sur *Frein CA* [2], la rampe suit la rampe de surtension. Si le Par. 2-10 *Fonction Frein et Surtension* est sur *Freinage résistance* [1], la rampe suit le réglage du Par. 3-81 *Temps rampe arrêt rapide*.

Rampe de décélération contrôlée [1] :

Après la mise sous tension, le variateur de fréquence est prêt à démarrer. Rampe de décélération contrôlée et déclenchement [2] : après la mise sous tension, le variateur de fréquence nécessite un reset pour démarrer.

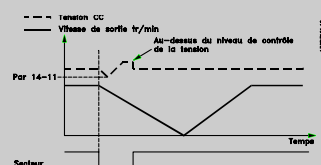

14-10 Panne secteur

Le Par. 14-10 *Panne secteur* est généralement utilisé aux points d'interruptions secteur très brèves (baisses de tension). À une charge totale et avec une brève interruption de la tension, la tension CC des condensateurs principaux chute rapidement. Pour les variateurs plus importants, cela ne prend que quelques millisecondes pour que le niveau CC baisse à environ 373 V CC et que l'IGBT principal ne se déclenche et perde le contrôle du moteur. Lorsque l'alimentation secteur est rétablie et que l'IGBT redémarre, la fréquence de sortie et le vecteur de tension ne correspondent plus à la vitesse/fréquence du moteur ; il en résulte normalement une surtension ou un surcourant, qui déclenche le verrouillage. Le Par. 14-10 *Panne secteur* peut être programmé pour éviter cette situation.

Option:

Fonction:

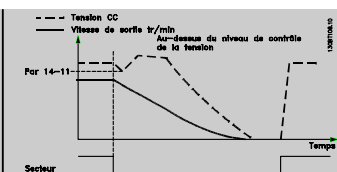

1. La puissance revient avant l'énergie du CC/moment d'inertie de la charge ne soit trop basse. Le variateur de fréquence effectue une rampe de décélération contrôlée lorsque le niveau du Par. 14-11 *Tension secteur à la panne secteur* est atteint.
2. Le variateur de fréquence effectue une rampe de décélération contrôlée tant qu'il reste de l'énergie dans le circuit intermédiaire. Après cela, le moteur sera en roue libre.

Sauvegarde cinétique :

Le variateur de fréquence effectue une sauvegarde cinétique. Si le Par. 2-10 *Fonction Frein et Surtension* est sur *Inactif* [0] ou sur *Frein CA* [2], la rampe suit la rampe de surtension. Si le Par. 2-10 *Fonction Frein et Surtension* est sur *Freinage résistance* [1], la rampe suit le réglage du Par. 3-81 *Temps rampe arrêt rapide*.

Sauvegarde cinétique [4] : le variateur de fréquence continue à fonctionner tant qu'il reste de l'énergie dans le système due au moment d'inertie produit par la charge.

Sauvegarde cinétique [5] : le variateur de fréquence maintient sa vitesse

14-10 Panne secteur

Le Par. 14-10 *Panne secteur* est généralement utilisé aux points d'interruptions secteur très brèves (baisses de tension). À une charge totale et avec une brève interruption de la tension, la tension CC des condensateurs principaux chute rapidement. Pour les variateurs plus importants, cela ne prend que quelques millisecondes pour que le niveau CC baisse à environ 373 V CC et que l'IGBT principal ne se déclenche et perde le contrôle du moteur. Lorsque l'alimentation secteur est rétablie et que l'IGBT redémarre, la fréquence de sortie et le vecteur de tension ne correspondent plus à la vitesse/fréquence du moteur ; il en résulte normalement une surtension ou un surcourant, qui déclenche le verrouillage. Le Par. 14-10 *Panne secteur* peut être programmé pour éviter cette situation.

Option:
Fonction:

tant qu'il reste de l'énergie depuis le moment d'inertie de la charge. Si la tension CC tombe en dessous du Par. 14-11 *Tension secteur à la panne secteur*, le variateur de fréquence effectue un déclenchement.

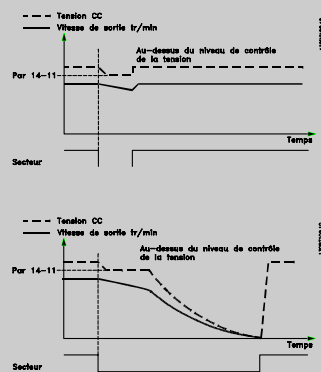

[0] *	Pas de fonction	Cette sélection ne présente pas de danger pour le variateur de fréquence, mais une alarme verrouillée devrait normalement se déclencher en cas de courtes interruptions de tension.
[1]	Décélération contrôlée	Cette sélection maintient la cohérence entre la fréquence de sortie et la vitesse du moteur. L'IGBT ne perd pas la connexion au moteur, mais suit la décélération. Ceci est particulièrement utile dans les applications de pompe, où l'inertie est faible et la friction importante. Lorsque l'alimentation secteur est rétablie, la fréquence de sortie accélère le moteur jusqu'à la vitesse de référence (si la coupure secteur est prolongée, la rampe de décélération contrôlée peut réduire la fréquence de sortie jusqu'à 0 tr/min, et au rétablissement du secteur, l'application accélère de 0

14-10 Panne secteur

Le Par. 14-10 *Panne secteur* est généralement utilisé aux points d'interruptions secteur très brèves (baisses de tension). À une charge totale et avec une brève interruption de la tension, la tension CC des condensateurs principaux chute rapidement. Pour les variateurs plus importants, cela ne prend que quelques millisecondes pour que le niveau CC baisse à environ 373 V CC et que l'IGBT principal ne se déclenche et perde le contrôle du moteur. Lorsque l'alimentation secteur est rétablie et que l'IGBT redémarre, la fréquence de sortie et le vecteur de tension ne correspondent plus à la vitesse/fréquence du moteur ; il en résulte normalement une surtension ou un surcourant, qui déclenche le verrouillage. Le Par. 14-10 *Panne secteur* peut être programmé pour éviter cette situation.

Option:
Fonction:

		tr/min à la vitesse de référence précédente via la rampe d'accélération normale).
[2]	Décel. contrôlée & alarme	
[3]	Roue libre	Les centrifugeuses peuvent fonctionner pendant une heure sans alimentation. Dans certains cas, il est possible de sélectionner une fonction roue libre à l'interruption secteur, associée à un démarrage à la volée au rétablissement du secteur.
[4]	Sauvegarde cinétique	La sauvegarde cinétique maintient le niveau CC aussi longtemps que possible en convertissant l'énergie mécanique du moteur en alimentation de niveau CC. Les ventilateurs peuvent normalement permettre d'étendre les interruptions secteur pendant plusieurs secondes. Quant aux pompes, elles peuvent normalement permettre cette extension pendant 1 à 2 secondes ou des fractions de secondes uniquement. Les compresseurs sont limités à des fractions de secondes uniquement.
[5]	Sauv. cinétique & alarme	
[6]	Alarme	

14-11 Tension secteur à la panne secteur		
Range:		Fonction:
Application dependent*	[180 - 600 V]	Ce paramètre définit la tension limite à laquelle la fonction sélectionnée au Par. 14-10 <i>Panne secteur</i> doit être activée. Le niveau de détection se situe à un facteur racine carrée(2) de la valeur du par. 14-11. REMARQUE! Note pour la conversion entre un VLT 5000 et un FC 300 : bien que le réglage Tension secteur si panne secteur soit le même pour le VLT 5000 et le FC 300, le niveau de détection est différent. Utiliser la formule suivante pour obtenir le même niveau de détection que pour le VLT 5000 : 14-11 (niveau VLT 5000) = valeur utilisée sur le VLT 5000 * 1,35/racine carrée(2).

14-12 Fonct.sur désiqui.réseau		
Un fonctionnement dans des conditions de déséquilibre important réduit la durée de vie du moteur. Les conditions sont considérées comme sévères si le moteur fonctionne continuellement à hauteur de la charge nominale (par exemple, une pompe ou un ventilateur fonctionnant quasiment à la vitesse maximum).		
Option:		Fonction:
[0] *	Alarme	Déclenchement du variateur de fréquence.
[1]	Avertissement	Émission d'un avertissement.
[2]	Désactivé	Aucune action

14-14 Kin. Backup Time Out		
Range:		Fonction:
60 s*	[0 - 60 s]	Par. qui définit le tempo. de sauvegarde cinétique en mode flux en cas de fonctionnement sur des grilles basse tension. Si la tension d'alimentation ne dépasse pas la valeur définie au P14-11 + 5 % dans le temps spécifié, le variateur exécute automatiquement un profil de décélération contrôlée avant l'arrêt.

3.15.3 14-2* Reset déclenchement

Paramètres de configuration de la gestion du reset automatique, du déclenchement spécial et du test automatique ou de l'initialisation de la carte de commande.

14-20 Mode reset		
Option:		Fonction:
		Sélectionner le mode de reset à l'issue d'un déclenchement. Il est possible de redémarrer le variateur après avoir procédé à la remise à zéro.
[0] *	Reset manuel	Sélectionner <i>Reset manuel</i> [0] pour effectuer une réinitialisation au moyen de la touche [RESET] ou des entrées digitales.
[1]	Reset auto. x 1	Sélectionner <i>Reset auto. x 1...x 20</i> [1]-[12] pour effectuer entre une et vingt réinitialisations automatiques après un arrêt.
[2]	Reset auto. x 2	
[3]	Reset auto. x 3	
[4]	Reset auto. x 4	
[5]	Reset auto. x 5	
[6]	Reset auto. x 6	
[7]	Reset auto. x 7	
[8]	Reset auto. x 8	
[9]	Reset auto. x 9	
[10]	Reset auto. x 10	
[11]	Reset auto x 15	
[12]	Reset auto. x 20	
[13]	Reset auto. infini	Sélectionner <i>Reset auto. infini</i> [13] pour une réinitialisation en continu après un arrêt.
[14]	RESET à mise ss tens°	

REMARQUE!

Le moteur est susceptible de démarrer sans préavis. Si le nombre spécifié de réinitialisations automatiques est atteint dans les 10 minutes, le variateur de fréquence passe en mode Reset manuel [0]. Une fois le reset manuel effectué, le réglage du Par. 14-20 *Mode reset* revient à la sélection initiale. Si le nombre de réinitialisations automatiques n'est pas atteint dans les 10 minutes, ou si un reset manuel est effectué, le compteur interne de RESETS AUTOMATIQUES est remis à zéro.

REMARQUE!

Le reset automatique sera également actif pour remettre à zéro la fonction d'arrêt de sécurité des versions < 4.3x du micrologiciel.

14-21 Temps reset auto.		
Range:		Fonction:
10 s*	[0 - 600 s]	Entrer l'intervalle de temps entre le déclenchement et le démarrage du mode de reset automatique. Ce paramètre est actif lorsque le Par. 14-20 <i>Mode reset</i> est réglé sur <i>Reset auto.</i> [1]-[13].

14-22 Mod. exploitation	
Option:	Fonction:
	<p>Utiliser ce paramètre pour définir un fonctionnement normal ; effectuer des tests ou initialiser tous les paramètres sauf les Par. 15-03 <i>Mise sous tension</i>, Par. 15-04 <i>Surtemp.</i> et Par. 15-05 <i>Surtemp.</i>. Cette fonction n'est active que si le variateur est déconnecté puis reconnecté au secteur.</p> <p>Sélectionner <i>Fonction. normal</i> [0] pour l'exploitation normale du variateur avec le moteur dans l'application choisie.</p> <p>Sélectionner <i>Test carte contrôle</i> [1] pour tester les entrées analogiques et digitales et les sorties ainsi que la tension de contrôle de +10 V. Cet essai nécessite le raccordement d'un connecteur d'essai avec des liaisons internes. Suivre la procédure ci-dessous pour effectuer l'essai de la carte de commande :</p> <ol style="list-style-type: none"> Sélectionner <i>Test carte contrôle</i> [1]. Mettre hors tension le secteur et attendre que l'éclairage de l'écran d'affichage disparaisse. Mettre les commutateurs S201 (A53) et S202 (A54) = ON/I. Enficher le connecteur de test (voir ci-dessous). Connecter à l'alimentation secteur. Effectuer différents essais. Les résultats s'affichent sur le LCP et le variateur entre dans une boucle infinie. Le Par. 14-22 <i>Mod. exploitation</i> est automatiquement réglé sur Fonctionnement normal. Exécuter un cycle de puissance pour lancer une exploitation normale après un essai de la carte de commande. <p>L'essai est réussi si : le LCP affiche : Carte contrôle OK. Couper l'alimentation secteur du variateur de fréquence et enlever le connecteur d'essai. Le voyant vert de la carte de commande s'allume.</p> <p>Si l'essai échoue : le LCP affiche : Échec E/S de la carte de commande. Remplacer le variateur de fréquence ou la carte de commande. Le voyant rouge de la carte de commande s'allume. Tester les fiches (relier les bornes suivantes entre elles) : 18 - 27 - 32; 19 - 29 - 33; 42 - 53 - 54</p>

14-22 Mod. exploitation													
Option:	Fonction:												
	<p>FC 302 130BA097.12</p> <p>FC 301</p> <p>FC 301 & FC 302</p> <p>Sélectionner <i>Initialisation</i> [2] pour remettre tous les paramètres à la valeur par défaut sauf Par. 15-03 <i>Mise sous tension</i>, Par. 15-04 <i>Surtemp.</i> et Par. 15-05 <i>Surtemp.</i>. Le variateur de fréquence se réinitialise à la prochaine mise sous tension.</p> <p>Le Par. 14-22 <i>Mod. exploitation</i> revient également au réglage par défaut <i>Fonction. normal</i> [0].</p> <table border="1"> <tr> <td>[0] *</td> <td>Fonction. normal</td> <td></td> </tr> <tr> <td>[1]</td> <td>Test carte contrôle</td> <td></td> </tr> <tr> <td>[2]</td> <td>Initialisation</td> <td></td> </tr> <tr> <td>[3]</td> <td>Mode boot</td> <td></td> </tr> </table>	[0] *	Fonction. normal		[1]	Test carte contrôle		[2]	Initialisation		[3]	Mode boot	
[0] *	Fonction. normal												
[1]	Test carte contrôle												
[2]	Initialisation												
[3]	Mode boot												

14-24 Délais Al./Limit.C

Range:	Fonction:
60 s* [0 - 60 s]	Entrer le délai de déclenchement de la limite de courant en s. Un avertissement est déclenché lorsque le courant de sortie atteint la limite (Par. 4-18 <i>Limite courant</i>). Si cet avertissement de limite de courant est présent en permanence pour la période spécifiée dans ce paramètre, le variateur de fréquence disjoncte. Désactiver le délai de déclenchement en réglant le paramètre sur 60 s = Inactif. La surveillance thermique du variateur de fréquence reste active.

14-25 Délais Al./C.limit ?

Range:	Fonction:
60 s* [0 - 60 s]	Entrer le délai de déclenchement de la limite de couple en s. Un avertissement est déclenché lorsque le couple de sortie atteint les limites de couple (Par. 4-16 <i>Mode moteur limite couple</i> et Par. 4-17 <i>Mode générateur limite couple</i>). Si cet avertissement de limite de couple est présent en permanence pour la période spécifiée dans ce paramètre, le variateur de fréquence disjoncte.

14-25 Délais AI./C.limit ?	
Range:	Fonction:
	Désactiver le délai de déclenchement en réglant le paramètre sur 60 s = Inactif. La surveillance thermique du variateur de fréquence reste active.

14-26 Temps en U limit.	
Range:	Fonction:
Application dependent*	[0 - 35 s] Un arrêt se produit à l'expiration du temps indiqué si le variateur de fréquence détecte une surtension durant le laps de temps retenu. Si la valeur = 0, le <i>mode protection</i> est désactivé. REMARQUE! Il est recommandé de ne pas utiliser le <i>mode protection</i> pour les applications de levage.

14-29 Code service	
Range:	Fonction:
0*	[-2147483647 - 2147483647] Pour service interne uniquement.

3.15.4 14-3* Ctrl I lim. courant

Le variateur de fréquence comporte un contrôleur de limite de courant intégré qui est activé lorsque le courant du moteur et donc le couple dépassent les limites de couple réglées aux Par. 4-16 *Mode moteur limite couple* et Par. 4-17 *Mode générateur limite couple*.

Si la limite de courant est atteinte en mode moteur ou en mode générateur, le variateur de fréquence tente de descendre le plus rapidement possible en dessous des limites de couple réglées sans perdre le contrôle du moteur.

Pendant que le contrôleur de courant est actif, le variateur de fréquence peut uniquement être arrêté à l'aide de l'entrée digitale réglée sur *Lâchage* [2] ou *Roue libre NF* [3]. Un signal sur les bornes 18 à 33 n'est pas actif tant que le variateur de fréquence ne s'est pas éloigné de la limite de courant.

Si l'on utilise une entrée digitale réglée sur *Lâchage* [2] ou *Roue libre NF* [3], le moteur n'utilise pas la rampe de décélération puisque le variateur de fréquence est en roue libre. Si un arrêt rapide est nécessaire, utiliser la fonction de commande de frein mécanique ainsi qu'un frein électromécanique externe installé sur l'application.

14-30 Ctrl.I limite, Gain P	
Range:	Fonction:
100 %*	[0 - 500 %] Entrer le gain proportionnel du contrôleur de la limite de courant. Si une valeur élevée est sélectionnée, le contrôleur réagit plus rapidement. Un réglage trop élevé entraîne une instabilité du contrôleur.

14-31 Ctrl.I limite, tps Intég.	
Range:	Fonction:
0.020 s*	[0.002 - 2.000 s] Contrôler le temps d'intégration du contrôleur de la limite de courant. En lui donnant une valeur plus faible, cela le fait réagir plus vite. Une valeur trop faible conduit à une instabilité du contrôleur.

14-32 Ctrl.I limite, tps filtre	
Range:	Fonction:
1.0 ms*	[1.0 - 100.0 ms]

14-35 Protec. anti-immobilisation	
Option:	Fonction:
	Choisir Activé [1] pour activer la protection anti-immobilisation en cas d'affaiblissement de champ en mode flux, Désactivé [0] pour la désactiver. Ceci peut entraîner la perte du moteur. Le Par. 14-35 <i>Protec. anti-immobilisation</i> est actif en mode Flux uniquement.
[0]	Désactivé
[1] *	Activé

3.15.5 14-4* Optimisation énerg.

Paramètres d'adaptation du niveau d'optimisation de l'énergie en mode Couple variable (VT) et Optimisation automatique de l'énergie (AEO) au Par. 1-03 *Caract.couple*.

14-40 Niveau VT	
Range:	Fonction:
66 %*	[40 - 90 %] Entrer le niveau de magnétisation du moteur à faible vitesse. La sélection d'une valeur faible réduit les pertes d'énergie dans le moteur, mais réduit également la capacité de charge. Ce paramètre ne peut pas être réglé lorsque le moteur est en marche.

14-41 Magnétisation AEO minimale	
Range:	Fonction:
Application dependent*	[40 - 75 %] Entrer la magnétisation min. autorisée pour l'AEO. La sélection d'une valeur faible réduit les pertes d'énergie dans le moteur, mais elle peut également réduire la résistance aux changements soudains de charge.

14-42 Fréquence AEO minimale	
Range:	Fonction:
10 Hz*	[5 - 40 Hz] Entrer la fréquence minimale à laquelle l'optimisation automatique de l'énergie (AEO) s'active.

14-43 Cos phi moteur		
Range:		Fonction:
Application dependent*	[0.40 - 0.95]	Le point de consigne Cos(phi) est automatiquement réglé pour des performances AEO optimales. Ne pas modifier ce par. Dans certaines situations, il peut être nécessaire de rentrer une nouvelle valeur pour un réglage plus précis.

3.15.6 14-5* Environnement

Ces paramètres contribuent au fonctionnement du variateur de fréquence dans des conditions environnementales spéciales.

14-50 Filtre RFI		
Option:		Fonction:
[0]	Inactif	Sélectionner <i>Inactif</i> [0] uniquement lorsque le variateur est alimenté par un réseau de neutre isolé (secteur IT). Dans ce mode, les condensateurs internes du filtre RFI entre le châssis et le circuit du filtre RFI sont coupés pour réduire les courants à effet de masse.
[1] *	Actif	Sélectionner <i>Actif</i> [1] pour s'assurer que le variateur est conforme aux normes CEM.

14-51 DC Link Compensation		
Option:		Fonction:
[0]	Inactif	Désactive la compensation du circuit intermédiaire.
[1] *	Actif	Active la compensation du circuit intermédiaire.

14-52 Contrôle ventil		
Sélectionner la vitesse min. du ventilateur principal. Sélectionner <i>Auto</i> [0] pour que le ventilateur ne fonctionne que lorsque la température interne du variateur est comprise entre 35 °C et env. 55 °C. Le ventilateur fonctionne à une vitesse lente à 35 °C et à pleine vitesse à env. 55 °C.		
Option:		Fonction:
[0] *	Auto	
[1]	À 50%	
[2]	À 75%	
[3]	À 100%	

14-53 Surveillance ventilateur		
Option:		Fonction:
		Sélectionner la réaction du variateur en cas de défaillance du ventilateur.
[0]	Désactivé	
[1] *	Avertissement	
[2]	Alarme	

14-55 Filtre de sortie		
Option:		Fonction:
		Sélectionner le type de filtre de sortie connecté. Ce paramètre ne peut pas être réglé lorsque le moteur est en marche.
[0] *	Pas de filtre	
[1]	Filtre de sortie Sinus	
[2]	Sine-Wave Filter Fixed	

14-56 Capacité filtre de sortie		
La fonction de compensation du filtre LC nécessite la capacité raccordée en étoile équivalente par phase du filtre (3 fois la capacité entre deux phases lorsque la capacité est en raccordement triangle).		
Range:		Fonction:
2.0 uF*	[0.1 - 6500.0 uF]	Définir la capacité du filtre de sortie. La valeur peut être trouvée sur l'étiquette du filtre. REMARQUE! Cela est nécessaire pour une compensation correcte en mode Flux (Par. 1-01 <i>Principe Contrôle Moteur</i>).

14-57 Inductance filtre de sortie		
Range:		Fonction:
7.000 mH*	[0.001 - 65.000 mH]	Régler l'inductance du filtre de sortie. La valeur peut être trouvée sur l'étiquette du filtre. REMARQUE! Cela est nécessaire pour une compensation correcte en mode Flux (Par. 1-01 <i>Principe Contrôle Moteur</i>).

3.15.7 14-7* Compatibilité

Les paramètres de ce groupe servent à régler la compatibilité des VLT 3000, VLT 5000 à FC 300.

14-72 Mot d'alarme du VLT		
Option:		Fonction:
[0]	0 - 4294967295	Lecture du mot d'alarme correspondant au VLT 5000

14-73 Mot d'avertissement du VLT		
Option:		Fonction:
[0]	0 - 4294967295	Lecture du mot d'avertissement correspondant au VLT 5000

14-74 Mot état élargi VLT		
Range:		Fonction:
0*	[0 - 4294967295]	Lecture du mot d'état élargi correspondant au VLT 5000

3.15.8 14-8* Options

14-80 Option alimentée par 24 V CC ext.		
Option:		Fonction:
[0]	Non	Sélectionner Non [0] pour utiliser l'alimentation 24 V CC du variateur.
[1] *	Oui	Sélectionner Oui [1] si une alimentation externe 24 V CC alimente l'option. Les entrées et sorties sont galvaniquement isolées du variateur lorsqu'elles sont alimentées par une source externe.

REMARQUE!

Ce paramètre ne change de fonction que si l'on effectue un cycle de mise hors/sous tension.

3.15.9 14-89 Option Detection

14-89 Option Detection		
Sélectionne le comportement du variateur de fréquence lorsqu'un changement de configuration d'une option est détecté.		
Option:		Fonction:
[0] *	Frozen Configuration	Gèle les réglages actuels et empêche les changements indésirables lorsqu'une option manquante ou défectueuse est détectée.
[1]	Enable Option Change	Modifie les réglages du variateur et est utilisé lors d'une modification de la configuration du système. Le réglage de ce paramètre revient à [0] après une modification d'option.

14-90 Niveau panne		
Option:		Fonction:
[0] *	Inactif	Utiliser ce par. pour personnaliser niveaux de panne. Utiliser [0] Inactif avec prudence car cela ignore tout avert./alarme de la source choisie.
[1]	Avertissement	
[2]	Alarme	
[3]	Alarme verr.	

Défaut	Alarme	Inactif	Avertissement	Alarme	Alarme verr.
10 V bas	1	X	X*		
24 V bas	47	X			X*
Alim. 1,8 V bas	48	X			X*
Limite tension	64	X	X*		
Défaut terre pendant rampe	14			X*	X
Défaut terre 2 en fonctionnement continu	45			X*	X
Limite couple	12	X	X*		

Tableau 3.4: Tableau pour sélection d'une action lorsque l'alarme sélectionnée apparaît :

3.16 Paramètres : 15-** Info.variateur

3.16.1 15-0* Données exploit.

15-00 Heures mises ss tension		
Range:	Fonction:	
0 h*	[0 - 2147483647 h]	Indiquer le nombre d'heures de fonctionnement du variateur. Valeur enregistrée à la mise hors tension du variateur.

15-01 Heures fonction.		
Range:	Fonction:	
0 h*	[0 - 2147483647 h]	Indiquer le nombre d'heures de fonctionnement du moteur. Remettre le compteur à zéro au Par. 15-07 <i>Reset compt. heures de fonction.</i> . Valeur enregistrée à la mise hors tension du variateur.

15-02 Compteur kWh		
Range:	Fonction:	
0 kWh*	[0 - 2147483647 kWh]	Enregistre la consommation du moteur sous forme de valeur moyenne sur une heure. Remettre le compteur à zéro au Par. 15-06 <i>Reset comp. kWh.</i>

15-03 Mise sous tension		
Range:	Fonction:	
0 N/A*	[0 - 2147483647 N/A]	Indiquer le nombre de mises sous tension du variateur de fréquence.

15-04 Surtemp.		
Range:	Fonction:	
0 N/A*	[0 - 65535 N/A]	Indiquer le nombre d'erreurs de température du variateur de fréquence.

15-05 Surtension		
Range:	Fonction:	
0 N/A*	[0 - 65535 N/A]	Indiquer le nombre de surtensions pour le variateur de fréquence.

15-06 Reset comp. kWh		
Option:	Fonction:	
[0] *	Pas de reset	Sélectionner Pas de reset [0] si aucune remise à 0 du compteur souhaitée.
[1]	Reset compteur	Choisir Reset compteur [1] et appuyer sur [OK] pour remettre compteur kWh à 0 (voir Par. 15-02 <i>Compteur kWh.</i>)

REMARQUE!
Pour la réinitialisation, appuyer sur [OK].

15-07 Reset compt. heures de fonction.		
Option:	Fonction:	
[0] *	Pas de reset	
[1]	Reset compteur	Sélectionner <i>Reset compteur</i> [1] et appuyer sur [OK] pour remettre le compteur d'heures de fonctionnement à 0 (voir le Par. 15-01 <i>Heures fonction.</i>). Par. non sélectionnable par port de comm. série, RS-485. Choisir Pas de reset [0] : aucune remise à 0 du compteur n'est souhaitée.

3.16.2 15-1* Réglages journal

Il est possible d'enregistrer 4 sources de données (Par. 15-10 *Source d'enregistrement*) à débits distincts (Par. 15-11 *Intervalle d'enregistrement*) via le journal de données. Un événement déclencheur (Par. 15-12 *Événement déclencheur*) et une fenêtre (Par. 15-14 *Échantillons avant déclenchement*) sont utilisés pour démarrer/arrêter l'enregistrement sous conditions.

15-10 Source d'enregistrement		
Tableau [4]		
Option:	Fonction:	
		Sélectionner les variables à enregistrer.
[0] *	Aucun	
[1472]	Mot d'alarme du VLT	
[1473]	Mot d'avertissement du VLT	
[1474]	Mot état élargi VLT	
[1600]	Mot contrôle	
[1601]	Réf. [unité]	
[1602]	Réf. %	
[1603]	Mot état [binaire]	
[1610]	Puissance moteur [kW]	
[1611]	Puissance moteur[CV]	
[1612]	Tension moteur	
[1613]	Fréquence moteur	
[1614]	Courant moteur	
[1616]	Couple [Nm]	
[1617]	Vitesse moteur [tr/min]	
[1618]	Thermique moteur	
[1621]	Torque [%] High Res.	
[1622]	Couple [%]	
[1625]	Couple [Nm] élevé	
[1630]	Tension DC Bus	
[1632]	Puis.Frein. /s	
[1633]	Puis.Frein. /2 min	
[1634]	Temp. radiateur	
[1635]	Thermique onduleur	
[1650]	Réf.externe	
[1651]	Réf. impulsions	
[1652]	Signal de retour [Unité]	

15-10 Source d'enregistrement		
Tableau [4]		
Option:	Fonction:	
[1657]	Feedback [RPM]	
[1660]	Entrée dig.	
[1662]	Entrée ANA 53	
[1664]	Entrée ANA 54	
[1665]	Sortie ANA 42 [ma]	
[1666]	Sortie digitale [bin]	
[1675]	Entrée ANA X30/11	
[1676]	Entrée ANA X30/12	
[1677]	Sortie ANA X30/8 [mA]	
[1690]	Mot d'alarme	
[1692]	Mot avertis.	
[1694]	Mot état élargi	
[1860]	Digital Input 2	
[3110]	Bypass Status Word	
[3470]	Mot d'alarme 1 MCO	
[3471]	Mot d'alarme 2 MCO	

15-11 Intervalle d'enregistrement		
Range:	Fonction:	
Dépend de l'application*	[Selon l'application]	Entrer l'intervalle en millisecondes entre chaque échantillon de variable à enregistrer.

15-12 Événement déclencheur		
Sélectionner l'événement déclencheur. En cas d'événement déclencheur, une fenêtre s'ouvre pour geler le journal. Le journal conserve alors un pourcentage d'échantillons spécifié avant l'événement déclencheur (Par. 15-14 <i>Échantillons avant déclenchement</i>).		
Option:	Fonction:	
[0] *	Faux	
[1]	Vrai	
[2]	En fonction	
[3]	Dans gamme	
[4]	Sur réf.	
[5]	Limite couple	
[6]	l limite	
[7]	Hors gamme courant	
[8]	l inf. basse	
[9]	l sup. haute	
[10]	Hors gamme vit.	
[11]	Vitesse inf. basse	
[12]	Vitesse sup. haute	
[13]	Hors gamme retour	
[14]	Inf.retour bas	
[15]	Sup.retour haut	
[16]	Avertis.thermiq.	
[17]	Tens.sect.horsplage	
[18]	Inversion	
[19]	Avertissement	
[20]	Alarme(Déf.)	
[21]	Alarme(Verrou déf.)	

15-12 Événement déclencheur		
Sélectionner l'événement déclencheur. En cas d'événement déclencheur, une fenêtre s'ouvre pour geler le journal. Le journal conserve alors un pourcentage d'échantillons spécifié avant l'événement déclencheur (Par. 15-14 <i>Échantillons avant déclenchement</i>).		
Option:	Fonction:	
[22]	Comparateur 0	
[23]	Comparateur 1	
[24]	Comparateur 2	
[25]	Comparateur 3	
[26]	Règle logique 0	
[27]	Règle logique 1	
[28]	Règle logique 2	
[29]	Règle logique 3	
[33]	Entrée dig. DI18	
[34]	Entrée dig. DI19	
[35]	Entrée dig. DI27	
[36]	Entrée dig. DI29	
[37]	Entrée dig. DI32	
[38]	Entrée dig. DI33	
[50]	Comparateur 4	
[51]	Comparateur 5	
[60]	Règle logique 4	
[61]	Règle logique 5	

15-13 Mode Enregistrement		
Option:	Fonction:	
[0] *	Toujours enregistrer	Sélectionner <i>Toujours enregistrer</i> [0] pour un enregistrement continu.
[1]	Enr.au déclenche-ment	Sélectionner <i>Enr.au déclenche-ment</i> [1] pour commencer et arrêter les enregistrements sous certaines conditions à l'aide des Par. 15-12 <i>Événement déclencheur</i> et Par. 15-14 <i>Échantillons avant déclenchement</i> .

15-14 Échantillons avant déclenchement		
Range:	Fonction:	
50*	[0 - 100]	Entrer le pourcentage de tous les échantillons avant l'événement déclencheur, qui doit être enregistré dans le journal. Voir aussi les Par. 15-12 <i>Événement déclencheur</i> et Par. 15-13 <i>Mode Enregistrement</i> .

3.16.3 15-2* Journal historique

Visualiser jusqu'à 50 journaux de données via les paramètres de type tableau de ce groupe. Pour tous les paramètres de ce groupe, [0] correspond à la donnée la plus récente et [49] à la plus ancienne. Les données sont enregistrées dès la survenue d'un événement (à ne pas confondre avec les événements du SLC). Dans ce contexte, les *événements* sont définis comme étant une modification des zones suivantes :

1. Entrée dig.
2. Sorties digitales (non surveillées dans cette version logicielle)
3. Mot avertis.
4. Mot d'alarme
5. Mot d'état
6. Mot de contrôle
7. Mot d'état élargi

Les *événements* sont enregistrées avec la valeur et l'horodatage en ms. Le laps de temps qui sépare deux *événements* dépend de leur fréquence (au maximum une fois à chaque balayage). L'enregistrement de données est continu mais en cas d'alarme, le journal est enregistré et les valeurs peuvent être visualisées à l'écran. Cette caractéristique est utile, par exemple, lors de la réparation après un arrêt. Visualiser le journal historique contenu dans ce paramètre via le port de communication série ou l'écran d'affichage.

15-20 Journal historique: Événement		
Tableau [50]		
Range:		Fonction:
0 N/A*	[0 - 255 N/A]	Indiquer le type des événements enregistrés.

15-21 Journal historique: Valeur		
Tableau [50]		
Range:		Fonction:
0 N/A*	[0 - 2147483647 N/A]	Indiquer la valeur de l'événement enregistré. Interpréter les valeurs d'événement selon ce tableau :

Entrée digitale	Valeur décimale. Voir le Par. 16-60 <i>Entrée dig.</i> pour la description après conversion en valeur binaire.
Sortie digitale (non surveillée dans cette version logicielle)	Valeur décimale. Voir le Par. 16-66 <i>Sortie digitale [bin]</i> pour la description après conversion en valeur binaire.
Mot avertis.	Valeur décimale. Voir le Par. 16-92 <i>Mot avertis.</i> pour une description.
Mot d'alarme	Valeur décimale. Voir le Par. 16-90 <i>Mot d'alarme</i> pour une description.
Mot d'état	Valeur décimale. Voir le Par. 16-03 <i>Mot état [binaire]</i> pour la description après conversion en valeur binaire.
Mot de contrôle	Valeur décimale. Voir le Par. 16-00 <i>Mot contrôle</i> pour une description.
Mot d'état élargi	Valeur décimale. Voir le Par. 16-94 <i>Mot état élargi</i> pour une description.

15-22 Journal historique: heure		
Tableau [50]		
Range:		Fonction:
0 ms*	[0 - 2147483647 ms]	Indiquer l'heure à laquelle l'événement enregistré s'est produit. L'heure est mesurée en ms dès le démarrage du variateur de fréquence. La valeur max. correspond à env. 24 jours, ce qui signifie que le compteur se remet à zéro à la fin de cette période.

3.16.4 15-3* Journal alarme

Par. de type tableau où 10 comptes rendus de panne max. sont visualisables, [0] correspondant aux dernières données consignées et [9] aux plus anciennes. Codes d'erreur, val. et horodatage visualisables pour toutes les données enregistrées.

15-30 Mémoire déf.:Code		
Tableau [10]		
Range:		Fonction:
0*	[0 - 255]	Indique le code de défaut : sa signification se trouve dans le chapitre <i>Dépannage</i> du Manuel de configuration du FC 300.

15-31 Journal alarme : valeur		
Tableau [10]		
Range:		Fonction:
0 N/A*	[-32767 - 32767 N/A]	Indiquer une description complémentaire de l'erreur. Ce paramètre est principalement utilisé conjointement avec l'alarme 38 Erreur interne.

15-32 Journal alarme : heure		
Tableau [10]		
Range:		Fonction:
0 s*	[0 - 2147483647 s]	Indiquer l'heure à laquelle l'événement enregistré s'est produit. L'heure est mesurée en secondes dès le démarrage du variateur de fréquence.

3.16.5 15-4* Type. VAR.

Paramètres contenant des informations en lecture seule sur la configuration matérielle et logicielle du variateur de fréquence.

15-40 Type. FC		
Range:		Fonction:
0*	[0 - 0]	Afficher le type de FC. L'affichage est identique au champ de puissance de la série FC 300 de la définition du code de type, caractères 1-6.

15-41 Partie puiss.		
Range:	Fonction:	
0*	[0 - 0]	Afficher le type du FC. L'affichage est identique au champ de puissance de la série FC 300 de la définition du code de type, caractères 7-10.

15-42 Tension		
Range:	Fonction:	
0*	[0 - 0]	Afficher le type de FC. L'affichage est identique au champ de puissance de la série FC 300 de la définition du code de type, caractères 11-12.

15-43 Version logiciel		
Range:	Fonction:	
0 N/A*	[0 - 0 N/A]	Afficher la version logicielle combinée (ou version fournie) constituée des logiciels de puissance et de commande.

15-44 Compo.code cde		
Range:	Fonction:	
0 N/A*	[0 - 0 N/A]	Indiquer la chaîne du code de type utilisée pour commander à nouveau le variateur de fréquence dans sa configuration d'origine.

15-45 Code composé var		
Range:	Fonction:	
0 N/A*	[0 - 0 N/A]	Indiquer la chaîne du type de code réelle.

15-46 Code variateur		
Range:	Fonction:	
0 N/A*	[0 - 0 N/A]	Afficher le numéro de commande à 8 chiffres utilisé pour commander à nouveau le variateur de fréquence dans sa configuration d'origine.

15-47 Code carte puissance		
Range:	Fonction:	
0 N/A*	[0 - 0 N/A]	Afficher le numéro de code de la carte de puissance.

15-48 Version LCP		
Range:	Fonction:	
0 N/A*	[0 - 0 N/A]	Indiquer le numéro d'identification du LCP.

15-49 N°logic.carte ctrl.		
Range:	Fonction:	
0 N/A*	[0 - 0 N/A]	Indiquer le numéro de version du logiciel de la carte de commande.

15-50 N°logic.carte puis		
Range:	Fonction:	
0 N/A*	[0 - 0 N/A]	Indiquer le numéro de version du logiciel de la carte de puissance.

15-51 N° série variateur		
Range:	Fonction:	
0 N/A*	[0 - 0 N/A]	Indiquer le numéro de série du variateur de fréquence.

15-53 N° série carte puissance		
Range:	Fonction:	
0 N/A*	[0 - 0 N/A]	Indiquer le numéro de série de la carte de puissance.

15-59 CSIV Filename		
Range:	Fonction:	
Application dependent*	[0 - 0]	Montre le nom du fichier CSIV (Customer Specific Initial Values) en cours d'utilisation.

3.16.6 15-6* Identif.Option

Ce groupe de par. à lecture seule contient des infos sur la configuration matérielle et logicielle des options installées aux emplacements A, B, C0 et C1.

15-60 Option montée		
Range:	Fonction:	
0 N/A*	[0 - 0 N/A]	Indiquer le type des options installées.

15-61 Version logicielle option		
Range:	Fonction:	
0 N/A*	[0 - 0 N/A]	Indiquer la version du logiciel des options installées.

15-62 N° code option		
Range:	Fonction:	
0 N/A*	[0 - 0 N/A]	Indiquer le numéro de code des options installées.

15-63 N° série option		
Range:	Fonction:	
0 N/A*	[0 - 0 N/A]	Indiquer le numéro de série des options installées.

3.16.7 15-9* Infos paramètre

15-92 Paramètres définis		
Tableau [1000]		
Range:	Fonction:	
0 N/A*	[0 - 9999 N/A]	Indiquer une liste de tous les paramètres définis dans le variateur de fréquence. La liste se termine par 0.

15-93 Paramètres modifiés		
Tableau [1000]		
Range:	Fonction:	
0 N/A*	[0 - 9999 N/A]	Indiquer une liste des paramètres modifiés par rapport à la valeur par défaut. La liste se termine par 0. Certains changements peuvent ne pas être visibles jusqu'à 30 secondes après application.

15-99 Métadonnées param.?		
Tableau [30]		
Range:	Fonction:	
0*	[0 - 9999]	Ce paramètre contient des données utilisées par le logiciel MCT10.

3.17 Paramètres : 16-** Lecture données

3.17.1 16-0* État général

16-00 Mot contrôle		
Range:		Fonction:
0 N/A*	[0 - 65535 N/A]	Indiquer le mot de contrôle transmis via le port de communication série au format hexadécimal au variateur de fréquence.

16-01 Réf. [unité]		
Range:		Fonction:
0.000 Reference-FeedbackUnit*	[-999999.000 - 999999.000 ReferenceFeedbackUnit]	Indique la valeur de référence actuelle appliquée à la base impulsionnelle ou analogique de l'unité résultant du choix de configuration au Par. 1-00 <i>Mode Config.</i> (Hz, Nm ou tr/min).

16-02 Réf. %		
Range:		Fonction:
0.0 %*	[-200.0 - 200.0 %]	Indiquer la référence totale. La référence totale est la somme des références digitales, analogiques, prédéfinies, bus, gel, rattrapage et ralentissement.

16-03 Mot état [binaire]		
Range:		Fonction:
0 N/A*	[0 - 65535 N/A]	Indiquer le mot d'état transmis au format hexadécimal par le variateur de fréquence via le port de communication série.

16-05 Valeur réelle princ. [%]		
Range:		Fonction:
0.00 %*	[-100.00 - 100.00 %]	Mot de 2 octets envoyé avec le mot d'état au maître du bus communiquant la valeur réelle principale.

16-09 Lect.paramétr.		
Range:		Fonction:
0.00 Custom-ReadoutUnit*	[0.00 - 0.00 CustomReadoutUnit]	Afficher la valeur de lecture personnalisée du Par. 0-30 <i>Unité lect. déf. par utilisateur</i> au Par. 0-32 <i>Val.max. déf. par utilis.</i>

3.17.2 16-1* État Moteur

16-10 Puissance moteur [kW]		
Range:		Fonction:
0.00 kW*	[0.00 - 10000.00 kW]	Affiche la puissance du moteur en kW. La valeur affichée est calculée sur la base de la tension et du courant moteur réels. La valeur est filtrée. Un intervalle d'environ 30 ms peut donc s'écouler entre une modification de valeur d'entrée et la modification de la valeur de l'affichage des données. La résolution de la valeur d'affichage sur le bus de terrain correspond à des pas de 10 W.

16-11 Puissance moteur[CV]		
Range:		Fonction:
0.00 hp*	[0.00 - 10000.00 hp]	Indiquer la puissance moteur en CV. La valeur affichée est calculée sur la base de la tension et du courant moteur réels. La valeur est filtrée. Un intervalle d'environ 30 ms peut donc s'écouler entre une modification de valeur d'entrée et la modification de la valeur de l'affichage des données.

16-12 Tension moteur		
Range:		Fonction:
0.0 V*	[0.0 - 6000.0 V]	Indiquer la tension moteur, une valeur calculée utilisée pour contrôler le moteur.

16-13 Fréquence moteur		
Range:		Fonction:
0.0 Hz*	[0.0 - 6500.0 Hz]	Indiquer la fréquence du moteur, sans amortissement des résonances.

16-14 Courant moteur		
Range:		Fonction:
0.00 A*	[0.00 - 10000.00 A]	Indiquer le courant du moteur mesuré comme valeur moyenne IRMS. La valeur est filtrée. Un intervalle d'environ 30 ms peut s'écouler entre les modifications de la valeur d'entrée et de la valeur d'affichage des données.

16-15 Fréquence [%]		
Range:		Fonction:
0.00 %*	[-100.00 - 100.00 %]	Mot de 2 octets indiquant la fréquence effective du moteur (sans atténuation des résonances) sous forme de % (échelle 0000-4000 Hex) du Par. 4-19 <i>Frq.sort.lim.hte.</i> Régler l'index 1 du Par. 9-16 <i>Config. lecture PCD</i> pour l'envoyer avec mot d'état et non avec MAV.

16-16 Couple [Nm]		
Range:		Fonction:
0.0 Nm*	[-3000.0 - 3000.0 Nm]	Indiquer la valeur du couple, avec signe, appliqué à l'arbre moteur. La correspondance entre le couple exprimé en pourcentage du couple nominal et une valeur de courant moteur de 160 % n'est pas parfaite. Certains moteurs fournissent un couple supérieur à 160 %. Par conséquent, la valeur minimale et la valeur maximale dépendent du courant moteur max. et du moteur utilisé. La valeur est filtrée. Un intervalle d'environ 30 ms peut donc s'écouler entre une modification de valeur d'entrée et la modification de la valeur de l'affichage des données.

16-17 Vitesse moteur [tr/min]		
Range:		Fonction:
0 RPM*	[-30000 - 30000 RPM]	Indiquer la vitesse réelle de l'arbre moteur en tr/min. En contrôle de process en boucle fermée ou ouverte, le régime du moteur est estimé. Il est mesuré dans les modes vitesse en boucle fermée.

16-18 Thermique moteur		
Range:		Fonction:
0 %*	[0 - 100 %]	Affiche la charge thermique calculée sur le moteur. La lim. de déclenchement est de 100%. Le calcul s'appuie sur la fonction ETR définie au Par. 1-90 <i>Protect. thermique mot.</i>

16-19 Température du capteur KTY		
Range:		Fonction:
0 C*	[0 - 0 C]	Renvoie la température réelle sur un capteur KTY intégré au moteur. Voir par. 1-9*.

16-20 Angle moteur		
Range:		Fonction:
0*	[0 - 65535]	Indiquer le décalage de l'angle du codeur/ résolveur actuel par rapport à la position d'index. La plage de valeurs 0-65535 correspond à 0-2 * pi (radians).

16-21 Torque [%] High Res.		
Range:		Fonction:
0.0 %*	[-200.0 - 200.0 %]	La valeur affichée correspond au couple en % du couple nominal, avec signe et une résolution de 0,1 %, appliqué à l'arbre du moteur.

16-22 Couple [%]		
Range:		Fonction:
0 %*	[-200 - 200 %]	La valeur affichée correspond au couple en % du couple nominal, avec signe, appliqué à l'arbre moteur.

16-25 Couple [Nm] élevé		
Range:		Fonction:
0.0 Nm*	[-200000000.0 - 200000000.0 Nm]	Indiquer la valeur du couple, avec signe, appliqué à l'arbre moteur. Certains moteurs fournissent un couple supérieur à 160 %. Par conséquent, la valeur minimale et la valeur maximale dépendent du courant moteur max. et du moteur utilisé. Cette lecture spécifique a été adaptée pour pouvoir afficher des valeurs supérieures à celles de la lecture standard du Par. 16-16 <i>Couple [Nm]</i> .

3.17.3 16-3* Etat variateur

16-30 Tension DC Bus		
Range:		Fonction:
0 V*	[0 - 10000 V]	Indiquer une valeur mesurée. La valeur est filtrée avec une constante de temps de 30 ms.

16-32 Puis.Frein. /s		
Range:		Fonction:
0.000 kW*	[0.000 - 10000.000 kW]	Indiquer la puissance de freinage transmise à une résistance de freinage externe, comme une valeur instantanée.

16-33 Puis.Frein. /2 min		
Range:		Fonction:
0.000 kW*	[0.000 - 10000.000 kW]	Indiquer la puissance de freinage transmise à une résistance de freinage externe. La puissance moyenne est calculée sur une base moyenne pour les 120 dernières secondes.

16-34 Temp. radiateur		
Range:		Fonction:
0 C*	[0 - 255 C]	Indiquer la température du radiateur du variateur de fréquence. La valeur limite d'arrêt est de 90 ±5 °C, le rétablissement de l'unité étant à 60 ±5 °C.

16-35 Thermique onduleur		
Range:		Fonction:
0 %*	[0 - 100 %]	Indique le pourcentage de charge sur l'onduleur.

16-36 InomVLT		
Range:		Fonction:
Application dependent*	[0.01 - 10000.00 A]	Indiquer le courant nominal de l'onduleur, qui doit correspondre aux données de la plaque signalétique sur le moteur connecté. Les données sont utilisées pour calculer le couple, la protection surcharge moteur, etc.

16-37 I _{max} VLT		
Range:		Fonction:
Application dependent*	[0.01 - 10000.00 A]	Indiquer le courant maximal de l'onduleur, qui doit correspondre aux données de la plaque signalétique sur le moteur connecté. Les données sont utilisées pour calculer le couple, la protection surcharge moteur, etc.

16-38 Etat ctrl log avancé		
Range:		Fonction:
0*	[0 - 100]	Afficher l'état de l'événement exécuté par le contrôleur logique avancé.

16-39 Temp. carte ctrl.		
Range:		Fonction:
0 C*	[0 - 100 C]	Indiquer la température sur la carte de commande exprimée en °C.

16-40 Tampon enregistrement saturé		
Option:	Fonction:	
	Indique si le tampon d'enregistrement est plein (voir le groupe de par. 15-1*). Le tampon n'est jamais plein lorsque le Par. 15-13 <i>Mode Enregistrement</i> est réglé sur <i>Toujours enregistrer</i> [0].	
[0] *	Non	
[1]	Oui	

16-49 Current Fault Source		
Range:		Fonction:
0*	[0 - 8]	Cette valeur indique la source des pannes de courant dont court-circuits, surcourants et défauts de phase (depuis la gauche) : 1-4 Onduleur 5-8 Redresseur 0 Aucune panne enregistrée

3.17.4 16-5* Réf. & retour

16-50 Réf.externe		
Range:		Fonction:
0.0*	[-200.0 - 200.0]	Indiquer la référence totale, c.-à-d. la somme des références digitales, analogiques, prédéfinies, bus, gel, rattrapage et ralentissement.

16-51 Réf. impulsions		
Range:		Fonction:
0.0*	[-200.0 - 200.0]	Indiquer la valeur de référence de la ou des entrées digitales programmées. L'affichage peut également indiquer les impulsions d'un codeur incrémental.

16-52 Signal de retour [Unité]		
Range:		Fonction:
0.000 Reference-FeedbackUnit*	[-999999.999 - 999999.999 ReferenceFeedbackUnit]	Indiquer l'unité de retour résultant de la sélection de l'unité et de la mise à l'échelle aux Par. 3-00 <i>Plage de réf.</i> , Par. 3-01 <i>Réf/Unité retour</i> , Par. 3-02 <i>Référence minimale</i> et Par. 3-03 <i>Réf. max.</i>

16-53 Référence pot. dig.		
Range:		Fonction:
0.00*	[-200.00 - 200.00]	Indiquer la contribution du potentiomètre digital à la référence effective.

16-57 Feedback [RPM]		
Range:		Fonction:
0 RPM*	[-30000 - 30000 RPM]	Paramètre d'affichage indiquant les tr/min effectifs du moteur depuis une source de retour, en boucle fermée et en boucle ouverte. La source du retour est sélectionnée au par. 7-00.

3.17.5 16-6* Entrées et sorties

3

16-60 Entrée dig.	
Range:	Fonction:
0 N/ A*	[0 - 1023 N/A]
Indiquer les états des signaux des entrées digitales actives. Exemple : l'entrée 18 correspond au bit n° 5, 0 = aucun signal, 1 = signal connecté. Le bit 6 fonctionne de façon inverse, actif = 0, inactif = 1 (entrée d'arrêt de sécurité).	
Bit 0	Entrée digitale borne 33
Bit 1	Entrée digitale borne 32
Bit 2	Entrée digitale borne 29
Bit 3	Entrée digitale borne 27
Bit 4	Entrée digitale borne 19
Bit 5	Entrée digitale borne 18
Bit 6	Entrée digitale borne 37
Bit 7	Entrée digitale E/S à usage général X30/4
Bit 8	Entrée digitale E/S à usage général X30/3
Bit 9	Entrée digitale E/S à usage général X30/2
Bit 10-63	Réservé à des bornes ultérieures

16-61 Régl.commut.born.53	
Option:	Fonction:
	Indiquer le réglage de la borne d'entrée 53. Courant = 0 ; tension = 1.
[0] *	Courant
[1]	Tension
[2]	Pt 1000 [°C]
[3]	Pt 1000 [°F]
[4]	Ni 1000 [°C]
[5]	Ni 1000 [°F]

16-62 Entrée ANA 53	
Range:	Fonction:
0.000*	[-20.000 - 20.000]
Indiquer la valeur effective sur l'entrée 53.	

16-63 Régl.commut.born.54	
Option:	Fonction:
	Indiquer le réglage de la borne d'entrée 54. Courant = 0 ; tension = 1.
[0] *	Courant
[1]	Tension
[2]	Pt 1000 [°C]
[3]	Pt 1000 [°F]
[4]	Ni 1000 [°C]
[5]	Ni 1000 [°F]

16-64 Entrée ANA 54	
Range:	Fonction:
0.000*	[-20.000 - 20.000]
Indiquer la valeur effective sur l'entrée 54.	

16-65 Sortie ANA 42 [ma]	
Range:	Fonction:
0.000*	[0.000 - 30.000]
Indiquer la valeur effective en mA sur la sortie 42. La val. indiquée dépend du choix fait au Par. 6-50 S.born.42.	

16-66 Sortie digitale [bin]	
Range:	Fonction:
0*	[0 - 15]
Indiquer la valeur binaire de toutes les sorties digitales.	

16-67 Entrée impulsions 29 [Hz]	
Range:	Fonction:
0 N/A*	[0 - 130000 N/A]
Indiquer la fréquence effective sur la borne 29.	

16-68 Fréq. entrée #33 [Hz]	
Range:	Fonction:
0*	[0 - 130000]
Indiquer la valeur effective de la fréquence appliquée sur la borne 33 comme entrée impulsionnelle.	

16-69 Sortie impulsions 27 [Hz]	
Range:	Fonction:
0*	[0 - 40000]
Indique val. effective des impulsions appliquées à borne 27 en mode sortie dig.	

16-70 Sortie impulsions 29 [Hz]	
Range:	Fonction:
0*	[0 - 40000]
Indiquer la valeur effective des impulsions appliquées à la borne 29 en mode sortie digitale. Ce par. n'est disponible que pour le FC 302.	

16-71 Sortie relais [bin]		
Range:		Fonction:
0 N/A*	[0 - 511 N/A]	Indique les réglages de tous les relais. Sélection affichage [P16-71] : Sortie relais [bin] : 00000 bin 130BA195.10

16-72 Compteur A		
Range:		Fonction:
0*	[-2147483648 - 2147483647]	Afficher la valeur actuelle du compteur A. Les compteurs sont utiles en tant qu'opérandes comparateurs (voir Par. 13-10 <i>Opérande comparateur</i>). La valeur peut être réinitialisée ou modifiée via les entrées digitales (groupe de par. 5-1*) ou via une action du SLC (Par. 13-52 <i>Action contr. logique avancé</i>).

16-73 Compteur B		
Range:		Fonction:
0*	[-2147483648 - 2147483647]	Afficher la valeur actuelle du compteur B. Les compteurs sont utiles en tant qu'opérandes comparateurs (Par. 13-10 <i>Opérande comparateur</i>). La valeur peut être réinitialisée ou modifiée via les entrées digitales (groupe de par. 5-1*) ou via une action du SLC (Par. 13-52 <i>Action contr. logique avancé</i>).

16-74 Compteur stop précis		
Range:		Fonction:
0*	[0 - 2147483647]	Indiquer la valeur réelle du compteur précis (Par. 1-84 <i>Valeur compteur stop précis</i>).

16-75 Entrée ANA X30/11		
Range:		Fonction:
0.000 N/A*	[-20.000 - 20.000 N/A]	Indiquer la valeur effective du signal sur l'entrée X30/11 du MCB 101.

16-76 Entrée ANA X30/12		
Range:		Fonction:
0.000 N/A*	[-20.000 - 20.000 N/A]	Indiquer la valeur effective du signal sur l'entrée X30/12 du MCB 101.

16-77 Sortie ANA X30/8 [mA]		
Range:		Fonction:
0.000 N/A*	[0.000 - 30.000 N/A]	Indiquer la valeur effective en mA sur l'entrée X30/8.

16-78 Sortie ANA X45/1 [mA]		
Range:		Fonction:
0.000*	[0.000 - 30.000]	Indique la valeur effective en V sur la sortie X45/1. La val. indiquée dépend du choix fait au Par. 6-70 <i>Sortie borne X45/1</i> .

16-79 Sortie ANA X45/3 [mA]		
Range:		Fonction:
0.000*	[0.000 - 30.000]	Indique la valeur effective en V sur la sortie X45/3. La val. indiquée dépend du choix fait au Par. 6-80 <i>Sortie borne X45/3</i> .

3.17.6 16-8* Port FC et bus

Paramètres de report des références BUS et des mots de contrôle.

16-80 Mot ctrl.1 bus		
Range:		Fonction:
0 N/A*	[0 - 65535 N/A]	Indiquer le mot de contrôle à deux octets reçus du maître bus. L'interprétation du mot de contrôle dépend de l'option bus de terrain installée et du profil de mot de contrôle choisi au Par. 8-10 <i>Profil de ctrl.</i> Pour plus d'informations, se reporter au manuel correspondant au bus de terrain.

16-82 Réf.1 port bus		
Range:		Fonction:
0 N/A*	[-200 - 200 N/A]	Indiquer le mot de deux octets envoyé avec le mot de contrôle du maître bus pour régler la valeur de référence. Pour plus d'informations, se reporter au manuel correspondant au bus de terrain.

16-84 Impulsion démarrage		
Range:		Fonction:
0 N/A*	[0 - 65535 N/A]	Indique le mot d'état élargi de l'option de communication du bus de terrain. Pour plus d'informations, se reporter au manuel correspondant au bus de terrain.

16-85 Mot ctrl.1 port FC		
Range:		Fonction:
0 N/A*	[0 - 65535 N/A]	Indiquer le mot de contrôle à deux octets reçus du maître bus. L'interprétation du mot de contrôle dépend de l'option bus de terrain installée et du profil de mot de contrôle choisi au Par. 8-10 <i>Profil de ctrl.</i>

3

16-86 Réf.1 port FC		
Range:		Fonction:
0 N/A*	[-200 - 200 N/A]	Indiquer le mot d'état à deux octets envoyé au maître bus. L'interprétation du mot d'état dépend de l'option bus de terrain installée et du profil de mot de contrôle choisi au Par. 8-10 <i>Profil de ctrl.</i>

3.17.7 16-9* Affich. diagnostics

16-90 Mot d'alarme		
Range:		Fonction:
0 N/A*	[0 - 4294967295 N/A]	Indique le mot d'alarme transmis via la communication série au format hexadécimal.

16-91 Mot d'alarme 2		
Range:		Fonction:
0*	[0 - 4294967295]	Indique le mot d'alarme transmis via la communication série au format hexadécimal.

16-92 Mot avertis.		
Range:		Fonction:
0 N/A*	[0 - 4294967295 N/A]	Indiquer le mot d'avertissement transmis via la communication série au format hexadécimal.

16-93 Mot d'avertissement 2		
Range:		Fonction:
0*	[0 - 4294967295]	Indiquer le mot d'avertissement transmis via la communication série au format hexadécimal.

16-94 Mot état élargi		
Range:		Fonction:
0*	[0 - 4294967295]	Renvoie le mot d'avertissement élargi transmis via la communication série au format hexadécimal.

16-95 Mot état élargi 2		
Range:		Fonction:
0 N/A*	[0 - 4294967295 N/A]	Renvoie le mot d'avertissement élargi 2 transmis via le port de communication série au format hexadécimal.

16-96 Mot maintenance		
Range:		Fonction:
0 N/A*	[0 - 4294967295 N/A]	

3.18 Paramètres : 17-** Opt. retour codeur

Paramètres supplémentaires de configuration de l'option de retour du codeur (MCB 102) ou du résolveur (MCB 103).

3.18.1 17-1* Interface inc. codeur

Les paramètres de ce groupe permettent de configurer l'interface incrémentale de l'option MCB 102. Les deux interfaces, incrémentale et absolue, sont actives simultanément.

17-10 Type de signal

Sélectionner le type incrémental (canaux A/B) du codeur utilisé. Ces informations se trouvent sur la fiche technique du codeur.

Sélectionner *Aucun* [0] si le capteur de retour est un codeur absolu uniquement.

Ce paramètre ne peut pas être réglé lorsque le moteur est en marche.

Option: **Fonction:**

Option	Fonction
[0]	Aucun
[1] *	RS422 (5V TTL)
[2]	SinCos

17-11 Résolution (PPR)

Range: **Fonction:**

Range	Fonction
1024* [10 - 10000]	Entrer la résolution de la piste incrémentale, soit le nombre d'impulsions ou périodes par tour. Ce paramètre ne peut pas être réglé lorsque le moteur est en marche.

3.18.2 17-2* Abs. interface cod.

Les paramètres de ce groupe permettent de configurer l'interface absolue de l'option MCB 102. Les deux interfaces, incrémentale et absolue, sont actives simultanément.

17-20 Sélection de protocole

Sélectionner *HIPERFACE* [1] si le codeur est uniquement absolu.

Sélectionner *Aucun* [0] si le capteur de retour est un codeur incrémental uniquement.

Ce paramètre ne peut pas être réglé lorsque le moteur est en marche.

Option: **Fonction:**

Option	Fonction
[0] *	Aucun
[1]	HIPERFACE
[2]	EnDat
[4]	SSI

17-21 Résolution (points/tour)

Sélectionner la résolution du codeur absolu, c'est-à-dire le nombre de points par tour.

Ce paramètre ne peut pas être réglé lorsque le moteur est en marche. La valeur dépend du réglage du Par. 17-20 *Sélection de protocole*.

Range: **Fonction:**

Range	Fonction
Application dependent*	[Application dependant]

17-24 Longueur données SSI

Range: **Fonction:**

Range	Fonction
13* [13 - 25]	Définir le nombre de bits pour le télégramme SSI. Choisir 13 bits pour codeur monotour et 25 bits pour codeur multitours.

17-25 Fréquence d'horloge

Option: **Fonction:**

Option	Fonction
[260 kHz]	100-260 kHz
	Définir la fréquence de l'horloge SSI. En présence de câbles de codeur longs, réduire la fréquence d'horloge.

17-26 Format données SSI

Option: **Fonction:**

Option	Fonction
[0] *	Code Gray
[1]	Code binaire
	Définir le format des données SSI. Choisir entre code Gray ou binaire.

17-34 Vitesse de transmission HIPERFACE

Sélectionner le débit du codeur connecté.

Ce paramètre ne peut pas être réglé lorsque le moteur est en marche. Ce paramètre n'est accessible que lorsque le Par. 17-20 *Sélection de protocole* est réglé sur HIPERFACE [1].

Option: **Fonction:**

Option	Fonction
[0]	600
[1]	1 200
[2]	2 400
[3]	4 800
[4] *	9 600
[5]	19 200
[6]	38 400

3.18.3 17-5* Interface résolveur

Le groupe de par. 17-5* sert à régler les paramètres de l'option résolveur MCB 103.

Généralement, le retour du résolveur est utilisé comme retour du moteur des moteurs à aimant permanent, le Par. 1-01 *Principe Contrôle Moteur* étant réglé sur Flux retour codeur.

Les paramètres du résolveur ne peuvent pas être réglés lorsque le moteur est en marche.

17-50 Pôles		
Range:	Fonction:	
2* [2 - 2]	Régler le nombre de pôles du résolveur. La valeur figure dans la fiche technique des résolveurs.	

17-51 Tension d'entrée		
Range:	Fonction:	
7.0 V* [2.0 - 8.0 V]	Régler la tension d'entrée du résolveur. La tension est définie comme une valeur RMS. La valeur figure dans la fiche technique des résolveurs.	

17-52 Fréquence d'entrée		
Range:	Fonction:	
10.0 kHz* [2.0 - 15.0 kHz]	Régler la fréquence d'entrée du résolveur. La valeur figure dans la fiche technique des résolveurs.	

17-53 Rapport de transformation		
Range:	Fonction:	
0.5* [0.1 - 1.1]	Régler le rapport de transformation du résolveur. Le rapport de transformation est : $T_{rapport} = \frac{V_{Out}}{V_{In}}$ La valeur figure dans la fiche technique des résolveurs.	

17-56 Encoder Sim. Resolution		
Règle la résolution et active la fonction d'émulation du codeur (génération de signaux du codeur à partir de la position mesurée d'un résolveur). Requis lorsqu'il est nécessaire de transférer des informations de vitesse ou de position d'un variateur à un autre. Pour désactiver la fonction, sélectionner [0].		
Option:	Fonction:	
[0] *	Disabled	
[1]	512	
[2]	1024	
[3]	2048	
[4]	4096	

17-59 Interface résolveur		
Activer l'option résolveur MCB 103 lorsque les paramètres du résolveur sont sélectionnés.		
Pour ne pas endommager les résolveurs, les Par. 17-50 <i>Pôles</i> à Par. 17-53 <i>Rapport de transformation</i> doivent être réglés avant d'activer ce paramètre.		
Option:	Fonction:	
[0] *	Désactivé	
[1]	Activé	

3.18.4 17-6* Surveillance et app.

Ce groupe de par. permet de sélectionner des fonctions complémentaires lorsque l'option codeur MCB 102 ou l'option résolveur MCB 103 est montée dans l'emplacement B en tant que retour de vitesse.

Les paramètres de surveillance et d'application ne peuvent pas être réglés lorsque le moteur est en marche.

17-60 Sens de rotation positif du codeur		
Modifier le sens de rotation détecté du codeur sans changer son câblage.		
Ce paramètre ne peut pas être réglé lorsque le moteur est en marche.		
Option:	Fonction:	
[0] *	Sens horaire	
[1]	Sens anti-horaire	

17-61 Surveillance signal codeur		
Sélectionner la réponse que le variateur de fréquence doit adopter en cas de détection d'un signal de défaillance du codeur.		
La fonction du codeur au Par. 17-61 <i>Surveillance signal codeur</i> est une vérification électrique du circuit matériel du système du codeur.		
Option:	Fonction:	
[0]	Désactivé	
[1] *	Avertissement	
[2]	Alarme	
[3]	Jogging	
[4]	Gel sortie	
[5]	Vitesse max.	
[6]	Aller à boucl.ouvert	
[7]	Sélect.proc.1	
[8]	Sélect.proc.2	
[9]	Sélect.proc.3	
[10]	Sélect.proc.4	
[11]	Arrêt avec alarme	

3.19 Paramètres : 18-** Lecture données 2

18-36 Analog Input X48/2 [mA]		
Range:	Fonction:	
0.000*	[-20.000 - 20.000]	Affiche courant actuel mesuré sur entrée X48/2.

18-37 Temp. Input X48/4		
Range:	Fonction:	
0*	[-500 - 500]	Afficher la t° actuelle mesurée à l'entrée X48/4. L'unité de t° est basée sur la sélection du par. 35-00.

18-38 Temp. Input X48/7		
Range:	Fonction:	
0*	[-500 - 500]	Afficher la t° actuelle mesurée à l'entrée X48/7. L'unité de t° est basée sur la sélection du par. 35-02.

18-39 Temp. Input X48/10		
Range:	Fonction:	
0*	[-500 - 500]	Afficher la t° actuelle mesurée à l'entrée X48/10. L'unité de t° est basée sur la sélection du par. 35-04.

18-60 Digital Input 2		
Range:	Fonction:	
0*	[0 - 65535]	Indiquer les états des signaux des entrées digitales actives. '0' = aucun signal, '1' = signal raccordé.

18-90 PID proc./Erreur		
Range:	Fonction:	
0.0 %*	[-200.0 - 200.0 %]	

18-91 PID proc./Sortie		
Range:	Fonction:	
0.0 %*	[-200.0 - 200.0 %]	

18-92 PID proc./Sortie lim. verr.		
Range:	Fonction:	
0.0 %*	[-200.0 - 200.0 %]	

18-93 PID proc./Sortie à l'éch. gain		
Range:	Fonction:	
0.0 %*	[-200.0 - 200.0 %]	

3.20 Paramètres : 30-** Fonct.spéciales

3.20.1 30-0* Modulateur (wobbler)

La fonction de modulation (wobble) est principalement utilisée pour les applications de bobineuses de fil synthétique. L'option de modulation (wobble) doit être installée sur le variateur de fréquence contrôlant l'entraînement de course. Le variateur de fréquence de course entraîne les allées et venues du fil sur une trajectoire en losange sur la surface de la bobine. Pour éviter une accumulation du fil aux mêmes points de la surface, la trajectoire doit être modifiée. L'option de modulation (wobble) peut réaliser cela en variant constamment la vitesse de course dans un cycle programmable. La fonction de modulation est créée par superposition d'une fréquence delta sur une fréquence centrale. Pour compenser l'inertie du système, un saut de fréquence rapide peut être inclus. Particulièrement adaptée aux applications de fil élastique, l'option comporte un rapport de modulation aléatoire.

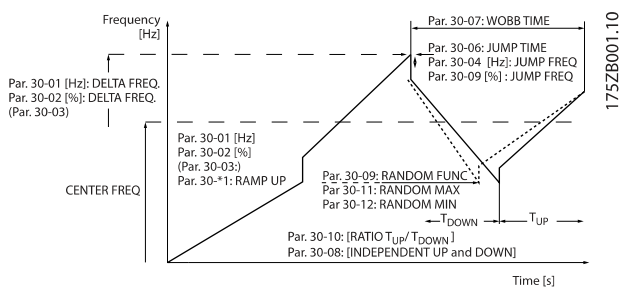

30-00 Mode modul. (Wobble)	
Option:	Fonction:
	Le mode Boucle ouverte vitesse standard au par. 1-00 est étendu avec une fonction de modulation. Ce paramètre permet de sélectionner la méthode à utiliser pour le modulateur. Les paramètres de fréquence peuvent être réglés en valeurs absolues (fréquences directes) ou relatives (pourcentages d'autres paramètres). Le temps de cycle de modulation peut être défini en valeur absolue ou en durée d'accélération/décélération indépendante. Avec un temps de cycle absolu, les temps d'accélération et de décélération sont configurés via le rapport de modulation.
[0] *	Fréq. abs. tps abs.
[1]	Fréq. abs. tps accé/décé
[2]	Fréq. rel. tps abs.
[3]	Fréq. rel. tps accé/décé

REMARQUE!

Ce paramètre peut être réglé en cours de fonctionnement.

REMARQUE!

Le réglage de la fréquence centrale se fait via les paramètres d'utilisation des références normales 3-1*.

30-01 Fréq. delta modulation [Hz]		
Range:	Fonction:	
5.0 Hz*	[0.0 - 25.0 Hz]	La fréquence delta détermine l'amplitude de la fréquence de modulation. La fréquence delta se superpose à la fréquence centrale. Le par. 30-01 sélectionne la fréquence delta positive et négative. La valeur du par. 30-01 ne doit donc pas être supérieure au réglage de la fréquence centrale. Le temps de rampe d'accélération initial depuis l'arrêt jusqu'à la mise en route de la séquence de modulation est déterminé par les paramètres 3-1*.

30-02 Fréq. delta modulation [%]		
Range:	Fonction:	
25 %*	[0 - 100 %]	La fréquence delta peut aussi être exprimée en pourcentage de la fréquence centrale et est donc, au maximum, de 100 % La fonction est identique à celle du par. 30-01.

30-03 Ressource éch. fréq. delta modul.		
Option:	Fonction:	
		Sélectionner l'entrée du variat. à utiliser pour mettre à l'échelle le réglage de fréq. delta.
[0] *	Pas de fonction	
[1]	Entrée ANA 53	
[2]	Entrée ANA 54	
[3]	Entrée Fréquence 29	FC 302 uniquement
[4]	Entrée Fréquence 33	
[7]	Entrée ANA X30/11	
[8]	Entrée ANA X30/12	
[15]	Analog Input X48/2	

30-04 Saut de fréq. modul. [Hz]		
Range:		Fonction:
0.0 Hz*	[Application dépendant]	Le saut de fréquence sert à compenser l'inertie du système de course. Si un saut de la fréquence de sortie est nécessaire en haut et en bas de la séquence de modulation, le saut de fréquence est défini dans ce paramètre. En cas de très forte inertie du système de course, un saut de fréquence élevé peut entraîner un avertissement ou un déclenchement pour limite de couple dépassée (avertissement/alarme 12) ou pour surtension (avertissement/alarme 7). Ce paramètre ne peut être modifié qu'à l'arrêt.

30-05 Saut de fréq. modul. [%]		
Range:		Fonction:
0 %*	[0 - 100 %]	Le saut de fréquence peut aussi être exprimé en pourcentage de la fréquence centrale. La fonction est identique à celle du par. 30-04.

30-06 Tps saut modulation		
Range:		Fonction:
Dépend de l'application*	[Selon l'application]	Ce paramètre détermine la pente de la rampe de saut à la fréquence de modulation min. et max.

30-07 Tps séquence modulation		
Range:		Fonction:
10.0 s*	[1.0 - 1000.0 s]	Ce paramètre détermine la période de la séquence de modulation. Ce paramètre ne peut être modifié qu'à l'arrêt. Temps de modulation = $t_{\text{accél}} + t_{\text{décél}}$

30-08 Tps accél/décél modul.		
Range:		Fonction:
5.0 s*	[0.1 - 1000.0 s]	Définit les temps d'accélération et décélération individuels pour chaque cycle de modulation.

30-09 Fonct. aléatoire modul.(wobble)		
Option:		Fonction:
[0] *	Inactif	
[1]	Actif	

30-10 Rapport de modul. (Wobble)		
Range:		Fonction:
1.0*	[Application dépendant]	Si le rapport sélectionné est 0,1 : $t_{\text{décél}}$ est 10 fois supérieur à $t_{\text{accél}}$. Si le rapport sélectionné est 10 : $t_{\text{accél}}$ est 10 fois supérieur à $t_{\text{décél}}$.

30-11 Rapport aléatoire modul. max.		
Range:		Fonction:
10.0*	[Application dépendant]	Entrer le rapport de modulation max. autorisé.

30-12 Ratio aléatoire modul. min.		
Range:		Fonction:
0.1*	[Application dépendant]	Entrer le rapport de modulation min. autorisé.

30-19 Fréq. delta modul. mise à éch.		
Range:		Fonction:
0.0 Hz*	[0.0 - 1000.0 Hz]	Paramètre de lecture. Affiche fréq. delta modulation réelle après application de la mise à l'échelle.

3.20.2 30-2* Régl. démarrage av.

30-20 High Starting Torque Time [s]		
Range:		Fonction:
0.00 s*	[0.00 - 0.50 s]	Temps de couple de démarrage élevé pour moteur PM en mode flux sans retour. Ce par. n'est disponible que pour le FC 302.

30-21 High Starting Torque Current [%]		
Range:		Fonction:
100.0 %*	[Application dépendant]	Courant du couple de démarrage élevé pour moteur PM en mode flux sans retour. Ce par. n'est disponible que pour le FC 302.

30-22 Locked Rotor Protection		
Protection rotor verrouillé pour moteur PM en mode flux sans retour. Ce par. n'est disponible que pour le FC 302.		
Option:		Fonction:
[0] *	Inactif	
[1]	Actif	

30-23 Locked Rotor Detection Time [s]		
Temps de détection rotor bloqué pour moteur PM en mode flux sans retour. Ce par. n'est disponible que pour le FC 302.		
Range:		Fonction:
0.10 s*	[0.05 - 1.00 s]	

3.20.3 30-8* Compatibilité

30-80 Inductance axe d (Ld)

Range:		Fonction:
0 mH*	[0 - 0.000 mH]	Entrer la valeur d'inductance de l'axe d. Celle-ci se trouve sur la fiche technique des mot. à aimant permanent. L'inductance de l'axe d ne peut pas être retrouvée en réalisant une AMA.

30-81 Frein Res (ohm)

Option:		Fonction:
[Dépend de la taille]	Ohm	Régler la val. de résist. de freinage en ohms. Cette valeur est utilisée pour la surveillance de la puissance dégagée par la résistance de freinage dans le Par. 2-13 <i>Frein Res Therm.</i> Par. seulement actif dans variateurs avec freinage dynamique intégral.

30-83 PID vit.gain P

Range:		Fonction:
Application dependent*	[0.0000 - 1.0000]	Entrer gain proportionnel du contrôleur de vit. Un gain élevé se traduit par régulation rapide. Cependant, un gain trop important peut affecter la régularité du process.

30-84 PID proc./Gain P

Range:		Fonction:
0.100*	[0.000 - 10.000]	Entrer le gain proportionnel du régulateur de process. Un gain élevé se traduit par régulation rapide. Cependant, un gain trop important peut affecter la régularité du process.

3.21 Paramètres : 35-** Opt° entrée capt.

3.21.1 35-0* Mode entrée temp. (MCB 114)

35-00 Term. X48/4 Temp. Unit		
Choisir l'unité à utiliser pour les réglages et affichages à l'entrée de température X48/4 :		
Option:	Fonction:	
[60] *	°C	
[160]	°F	

35-01 Term. X48/4 Input Type		
Affiche le type de capteur de température détecté à l'entrée X48/4 :		
Option:	Fonction:	
[0] *	Not Connected	
[1]	PT100 2-wire	
[3]	PT1000 2-wire	
[5]	PT100 3-wire	
[7]	PT1000 3-wire	

35-02 Term. X48/7 Temp. Unit		
Choisir l'unité à utiliser pour les réglages et affichages à l'entrée de température X48/7 :		
Option:	Fonction:	
[60] *	°C	
[160]	°F	

35-03 Term. X48/7 Input Type		
Affiche le type de capteur de température détecté à l'entrée X48/7 :		
Option:	Fonction:	
[0] *	Not Connected	
[1]	PT100 2-wire	
[3]	PT1000 2-wire	
[5]	PT100 3-wire	
[7]	PT1000 3-wire	

35-04 Term. X48/10 Temp. Unit		
Choisir l'unité à utiliser pour les réglages et affichages à l'entrée de température X48/10 :		
Option:	Fonction:	
[60] *	°C	
[160]	°F	

35-05 Term. X48/10 Input Type		
Affiche le type de capteur de température détecté à l'entrée X48/10 :		
Option:	Fonction:	
[0] *	Not Connected	
[1]	PT100 2-wire	
[3]	PT1000 2-wire	
[5]	PT100 3-wire	
[7]	PT1000 3-wire	

35-06 Temperature Sensor Alarm Function		
Sélectionner la fonction d'alarme :		
Option:	Fonction:	
[0]	Inactif	
[2]	Arrêt	
[5] *	Arrêt et alarme	

3.21.2 35-1* Entrée temp. X48/4 (MCB 114)

35-14 Term. X48/4 Filter Time Constant		
Range:	Fonction:	
0.001 s*	[0.001 - 10.000 s]	Entrer constante de tps du filtre. (constante de tps numérique du filtre passe-bas de 1er ordre pour suppression du bruit électrique sur la borne X48/4). Une valeur élevée améliore l'atténuation mais accroît le retard via le filtre.

35-15 Term. X48/4 Temp. Monitor		
Ce par. permet d'activer ou désactiver la surveillance de température pour la borne X48/4. Les limites de température peuvent être définies aux par. 35-16 et 35-17.		
Option:	Fonction:	
[0] *	Désactivé	
[1]	Activé	

35-16 Term. X48/4 Low Temp. Limit		
Range:	Fonction:	
Dépend de l'application*	[Selon l'application]	Entrer l'affichage de température min. souhaité pour le fct normal du capteur de température à la borne X48/4.

35-17 Term. X48/4 High Temp. Limit		
Range:	Fonction:	
Dépend de l'application*	[Selon l'application]	Entrer l'affichage de température max. souhaité pour le fct normal du capteur de température à la borne X48/4.

3.21.3 35-2* Entrée temp. X48/7 (MCB 114)

35-24 Term. X48/7 Filter Time Constant		
Range:	Fonction:	
0.001 s*	[0.001 - 10.000 s]	Entrer constante de tps du filtre. (constante de tps numérique du filtre passe-bas de 1er ordre pour suppression du bruit électrique sur la borne X48/7). Une valeur élevée améliore l'atténuation mais accroît le retard via le filtre.

35-25 Term. X48/7 Temp. Monitor		
Option:	Fonction:	
[0] *	Désactivé	
[0] *	Désactivé	
[1]	Activé	

35-26 Term. X48/7 Low Temp. Limit		
Range:	Fonction:	
Dépend de l'application*	[Selon l'application]	Entrer l'affichage de température min. souhaité pour le fct normal du capteur de température à la borne X48/7.

35-27 Term. X48/7 High Temp. Limit		
Range:	Fonction:	
Dépend de l'application*	[Selon l'application]	Entrer l'affichage de température max. souhaité pour le fct normal du capteur de température à la borne X48/7.

3.21.4 35-3* Entrée temp. X48/10 (MCB 114)

35-34 Term. X48/10 Filter Time Constant		
Range:	Fonction:	
0.001 s*	[0.001 - 10.000 s]	Entrer constante de tps du filtre. (constante de tps numérique du filtre passe-bas de 1er ordre pour suppression du bruit électrique sur la borne X48/10). Une valeur élevée améliore l'atténuation mais accroît le retard via le filtre.

35-35 Term. X48/10 Temp. Monitor		
Ce par. permet d'activer ou désactiver la surveillance de température pour la borne X48/10. Les limites de temp. sont définies aux par. 35-36/37.		
Option:	Fonction:	
[0] *	Désactivé	
[1]	Activé	

35-36 Term. X48/10 Low Temp. Limit		
Range:	Fonction:	
Dépend de l'application*	[Selon l'application]	Entrer l'affichage de température min. souhaité pour le fct normal du capteur de température à la borne X48/10.

35-37 Term. X48/10 High Temp. Limit		
Range:	Fonction:	
Dépend de l'application*	[Selon l'application]	Entrer l'affichage de température max. souhaité pour le fct normal du capteur de température à la borne X48/10.

3.21.5 35-4* Entrée ANA X48/2 (MCB 114)

35-42 Term. X48/2 Low Current		
Range:	Fonction:	
4.00 mA*	[Application dependant]	Saisir le courant (mA) correspondant à la valeur de référence basse (définie au par. 35-44). La valeur doit être réglée sur > 2 mA afin d'activer la fonction de temporisation au par. 6-01.

35-43 Term. X48/2 High Current		
Range:	Fonction:	
20.00 mA*	[Application dependant]	Saisir le courant (mA) correspondant à la valeur de référence haute (définie au par. 35-45).

35-44 Term. X48/2 Low Ref./Feedb. Value		
Range:	Fonction:	
0.000*	[-999999.999 - 999999.999]	Saisir valeur de référence ou de signal de retour (en tr/min, Hz, bar, etc.) correspondant à la tension ou au courant défini au par. 35-42.

35-45 Term. X48/2 High Ref./Feedb. Value		
Range:	Fonction:	
100.000*	[-999999.999 - 999999.999]	Saisir valeur de référence ou de signal de retour (en tr/min, Hz, bar, etc.) correspondant à la tension ou au courant défini au par. 35-43.

35-46 Term. X48/2 Filter Time Constant		
Range:	Fonction:	
0.001 s*	[0.001 - 10.000 s]	Entrer constante de tps du filtre. (constante de tps numérique du filtre passe-bas de 1er ordre pour suppression du bruit électrique sur la borne X48/2). Une valeur élevée améliore l'atténuation mais accroît le retard via le filtre.

4 Listes des paramètres

Séries FC

Tout = valable pour les séries FC 301 et FC 302

01 = valable seulement pour FC 301

02 = valable seulement pour FC 302

Changements pendant le fonctionnement

"TRUE" (VRAI) signifie que le paramètre peut être modifié alors que le variateur de fréquence fonctionne et "FALSE" (FAUX) signifie que ce dernier doit être arrêté avant de procéder à une modification.

4-set-up (4 process)

"All set-ups" (tous les process) : les paramètres peuvent être définis séparément dans chacun des quatre process, c'est-à-dire que chaque paramètre peut avoir quatre valeurs différentes.

'1 set-up' (1 process) : la valeur des données sera la même dans tous les process.

Indice de conversion

Ce chiffre fait référence à un facteur de conversion à utiliser en cas d'écriture ou de lecture avec un variateur de fréquence.

Indice conv.	100	67	6	5	4	3	2	1	0	-1	-2	-3	-4	-5	-6
Facteur conv.	1	1/60	1000000	100000	10000	1000	100	10	1	0.1	0.01	0.001	0.0001	0.00001	0.000001

Type de données	Description	Type
2	Nombre entier 8 bits	Int8
3	Nombre entier 16 bits	Int16
4	Nombre entier 32 bits	Int32
5	Non signé 8 bits	Uint8
6	Sans signe 16 bits	Uint16
7	Non signé 32 bits	Uint32
9	Chaîne visible	VisStr
33	Valeur normalisée 2 octets	N2
35	Séquence de bits de 16 variables booléennes	V2
54	Différence de temps sans date	TimD

4.1.1 0-** Fonction./Affichage

N° de par.	Description du paramètre	Valeur par défaut	4 set-ups	FC 302 unique-ment	Change-ment pendant le fonctionne-ment	Indice de conver-sion	Type
0-0* Réglages de base							
0-01	Langue	[0] Anglais	1 set-up		TRUE	-	UInt8
0-02	Unité vit. mot.	[0] Tr/min	2 set-ups		FALSE	-	UInt8
0-03	Réglages régionaux	[0] International	2 set-ups		FALSE	-	UInt8
0-04	Etat exploi. à mise ss tension (manuel)	[1] Arr.forcé, réf.mémor	All set-ups		TRUE	-	UInt8
0-09	Performance Monitor	0.0 %	All set-ups		TRUE	-1	UInt16
0-1* Gestion process							
0-10	Process actuel	[1] Proc.1	1 set-up		TRUE	-	UInt8
0-11	Edit process	[1] Proc.1	All set-ups		TRUE	-	UInt8
0-12	Ce réglage lié à	[0] Non lié	All set-ups		FALSE	-	UInt8
0-13	Lecture: Réglages joints	0 N/A	All set-ups		FALSE	0	UInt16
0-14	Lecture: Edition réglages / canal	0 N/A	All set-ups		TRUE	0	Int32
0-2* Ecran LCP							
0-20	Affich. ligne 1.1 petit	1617	All set-ups		TRUE	-	UInt16
0-21	Affich. ligne 1.2 petit	1614	All set-ups		TRUE	-	UInt16
0-22	Affich. ligne 1.3 petit	1610	All set-ups		TRUE	-	UInt16
0-23	Affich. ligne 2 grand	1613	All set-ups		TRUE	-	UInt16
0-24	Affich. ligne 3 grand	1602	All set-ups		TRUE	-	UInt16
0-25	Mon menu personnel	ExpressionLimit	1 set-up		TRUE	0	UInt16
0-3* Lecture LCP							
0-30	Unité lect. déf. par utilisateur	[0] Aucun	All set-ups		TRUE	-	UInt8
0-31	Val.min.lecture déf.par utilis.	0.00 CustomReadoutUnit	All set-ups		TRUE	-2	Int32
0-32	Val. max. définie par utilisateur	100.00 CustomReadoutUnit	All set-ups		TRUE	-2	Int32
0-37	Display Text 1	0 N/A	1 set-up		TRUE	0	VisStr[25]
0-38	Display Text 2	0 N/A	1 set-up		TRUE	0	VisStr[25]
0-39	Display Text 3	0 N/A	1 set-up		TRUE	0	VisStr[25]
0-4* Clavier LCP							
0-40	Touche [Hand on] sur LCP	null	All set-ups		TRUE	-	UInt8
0-41	Touche [Off] sur LCP	null	All set-ups		TRUE	-	UInt8
0-42	Touche [Auto on] sur LCP	null	All set-ups		TRUE	-	UInt8
0-43	Touche [Reset] sur LCP	null	All set-ups		TRUE	-	UInt8
0-44	[Off/Reset] Key on LCP	null	All set-ups		TRUE	-	UInt8
0-45	[Drive Bypass] Key on LCP	null	All set-ups		TRUE	-	UInt8
0-5* Copie/Sauvegarde							
0-50	Copie LCP	[0] Pas de copie	All set-ups		FALSE	-	UInt8
0-51	Copie process	[0] Pas de copie	All set-ups		FALSE	-	UInt8
0-6* Mot de passe							
0-60	Mt de passe menu princ.	100 N/A	1 set-up		TRUE	0	Int16
0-61	Accès menu princ. ss mt de passe	[0] Accès complet	1 set-up		TRUE	-	UInt8
0-65	Mot de passe menu rapide	200 N/A	1 set-up		TRUE	0	Int16
0-66	Accès menu rapide ss mt de passe.	[0] Accès complet	1 set-up		TRUE	-	UInt8
0-67	Mot de passe accès bus	0 N/A	All set-ups		TRUE	0	UInt16

4.1.2 1-** Charge et moteur

N° de par.	Description du paramètre	Valeur par défaut	4 set-ups	FC 302 uniquement	Change-ment pendant le fonctionnement	Indice de conversion	Type
1-0* Réglages généraux							
1-00	Mode Config.	null	All set-ups		TRUE	-	Uint8
1-01	Principe Contrôle Moteur	null	All set-ups		FALSE	-	Uint8
1-02	Source codeur arbre moteur	[1] Codeur 24 V	All set-ups	x	FALSE	-	Uint8
1-03	Caract.couple	[0] Couple constant	All set-ups		TRUE	-	Uint8
1-04	Mode de surcharge	[0] Couple élevé	All set-ups		FALSE	-	Uint8
1-05	Configuration mode Local	[2] = mode par. 1-00	All set-ups		TRUE	-	Uint8
1-06	Clockwise Direction	[0] Normal	All set-ups		FALSE	-	Uint8
1-1* Sélection Moteur							
1-10	Construction moteur	[0] Asynchrone	All set-ups		FALSE	-	Uint8
1-2* Données moteur							
1-20	Puissance moteur [kW]	ExpressionLimit	All set-ups		FALSE	1	Uint32
1-21	Puissance moteur [CV]	ExpressionLimit	All set-ups		FALSE	-2	Uint32
1-22	Tension moteur	ExpressionLimit	All set-ups		FALSE	0	Uint16
1-23	Fréq. moteur	ExpressionLimit	All set-ups		FALSE	0	Uint16
1-24	Courant moteur	ExpressionLimit	All set-ups		FALSE	-2	Uint32
1-25	Vit.nom.moteur	ExpressionLimit	All set-ups		FALSE	67	Uint16
1-26	Couple nominal cont. moteur	ExpressionLimit	All set-ups		FALSE	-1	Uint32
1-29	Adaptation auto. au moteur (AMA)	[0] Inactif	All set-ups		FALSE	-	Uint8
1-3* Données av. moteur							
1-30	Résistance stator (Rs)	ExpressionLimit	All set-ups		FALSE	-4	Uint32
1-31	Résistance rotor (Rr)	ExpressionLimit	All set-ups		FALSE	-4	Uint32
1-33	Réactance fuite stator (X1)	ExpressionLimit	All set-ups		FALSE	-4	Uint32
1-34	Réactance de fuite rotor (X2)	ExpressionLimit	All set-ups		FALSE	-4	Uint32
1-35	Réactance principale (Xh)	ExpressionLimit	All set-ups		FALSE	-4	Uint32
1-36	Résistance perte de fer (Rfe)	ExpressionLimit	All set-ups		FALSE	-3	Uint32
1-37	Inductance axe d (Ld)	ExpressionLimit	All set-ups	x	FALSE	-4	Int32
1-39	Pôles moteur	ExpressionLimit	All set-ups		FALSE	0	Uint8
1-40	FCEM à 1000 tr/min.	ExpressionLimit	All set-ups	x	FALSE	0	Uint16
1-41	Décalage angle moteur	0 N/A	All set-ups		FALSE	0	Int16
1-5* Proc.indép.charge							
1-50	Magnétisation moteur à vitesse nulle	100 %	All set-ups		TRUE	0	Uint16
1-51	Magnétis. normale vitesse min [tr/min]	ExpressionLimit	All set-ups		TRUE	67	Uint16
1-52	Magnétis. normale vitesse min [Hz]	ExpressionLimit	All set-ups		TRUE	-1	Uint16
1-53	Changement de modèle fréquence	ExpressionLimit	All set-ups	x	FALSE	-1	Uint16
1-54	Voltage reduction in fieldweakening	0 V	All set-ups		FALSE	0	Uint8
1-55	Caract. V/f - U	ExpressionLimit	All set-ups		TRUE	-1	Uint16
1-56	Caract. V/f - F	ExpressionLimit	All set-ups		TRUE	-1	Uint16
1-58	Flystart Test Pulses Current	30 %	All set-ups		FALSE	0	Uint16
1-59	Flystart Test Pulses Frequency	200 %	All set-ups		FALSE	0	Uint16

N° de par.	Description du paramètre	Valeur par défaut	4 set-ups	FC 302 uniquement	Change-ment pendant le fonctionnement	Indice de conversion	Type
1-6* Proc.dépend.charge							
1-60	Comp.charge à vit.basse	100 %	All set-ups		TRUE	0	Int16
1-61	Compens. de charge à vitesse élevée	100 %	All set-ups		TRUE	0	Int16
1-62	Comp. gliss.	ExpressionLimit	All set-ups		TRUE	0	Int16
1-63	Cste tps comp.gliss.	ExpressionLimit	All set-ups		TRUE	-2	UInt16
1-64	Amort. résonance	100 %	All set-ups		TRUE	0	UInt16
1-65	Tps amort.resonance	5 ms	All set-ups		TRUE	-3	UInt8
1-66	Courant min. à faible vitesse	100 %	All set-ups	x	TRUE	0	UInt8
1-67	Type de charge	[0] Charge passive	All set-ups	x	TRUE	-	UInt8
1-68	Inertie min.	ExpressionLimit	All set-ups	x	FALSE	-4	UInt32
1-69	Inertie maximale	ExpressionLimit	All set-ups	x	FALSE	-4	UInt32
1-7* Réglages dém.							
1-71	Retard démar.	0.0 s	All set-ups		TRUE	-1	UInt8
1-72	Fonction au démar.	[2] Roue libre temporisé	All set-ups		TRUE	-	UInt8
1-73	Démarr. volée	null	All set-ups		FALSE	-	UInt8
1-74	Vit.de dém.[tr/mn]	ExpressionLimit	All set-ups		TRUE	67	UInt16
1-75	Vit.de dém.[Hz]	ExpressionLimit	All set-ups		TRUE	-1	UInt16
1-76	Courant Démar.	0.00 A	All set-ups		TRUE	-2	UInt32
1-8* Réglages arrêts							
1-80	Fonction à l'arrêt	[0] Roue libre	All set-ups		TRUE	-	UInt8
1-81	Vit. min. pour fonct. à l'arrêt [tr/min]	ExpressionLimit	All set-ups		TRUE	67	UInt16
1-82	Vit. min. pour fonct. à l'arrêt [Hz]	ExpressionLimit	All set-ups		TRUE	-1	UInt16
1-83	Fonction de stop précis	[0] Stop précis rampe	All set-ups		FALSE	-	UInt8
1-84	Valeur compteur stop précis	100000 N/A	All set-ups		TRUE	0	UInt32
1-85	Tempo. arrêt compensé en vitesse	10 ms	All set-ups		TRUE	-3	UInt8
1-9* T° moteur							
1-90	Protect. thermique mot.	[0] Absence protection	All set-ups		TRUE	-	UInt8
1-91	Ventil. ext. mot.	[0] Non	All set-ups		TRUE	-	UInt16
1-93	Source Thermistance	[0] Aucun	All set-ups		TRUE	-	UInt8
1-95	Type de capteur KTY	[0] Sonde KTY 1	All set-ups	x	TRUE	-	UInt8
1-96	Source Thermistance KTY	[0] Aucun	All set-ups	x	TRUE	-	UInt8
1-97	Niveau de seuil KTY	80 °C	1 set-up	x	TRUE	100	Int16

4.1.3 2-** Freins

N° de par.	Description du paramètre	Valeur par défaut	4 set-ups	FC 302 uniquement	Change-ment pendant le fonctionnement	Indice de conversion	Type
2-0* Frein-CC							
2-00	I maintien CC	50 %	All set-ups		TRUE	0	Uint8
2-01	Courant frein CC	50 %	All set-ups		TRUE	0	Uint16
2-02	Temps frein CC	10.0 s	All set-ups		TRUE	-1	Uint16
2-03	Vitesse frein CC [tr/min]	ExpressionLimit	All set-ups		TRUE	67	Uint16
2-04	Vitesse frein CC [Hz]	ExpressionLimit	All set-ups		TRUE	-1	Uint16
2-05	Réf. max.	MaxReference (P303)	All set-ups		TRUE	-3	Int32
2-1* Fonct.Puis.Frein.							
2-10	Fonction Frein et Surtension	null	All set-ups		TRUE	-	Uint8
2-11	Frein Res (ohm)	ExpressionLimit	All set-ups		TRUE	0	Uint16
2-12	P. kW Frein Res.	ExpressionLimit	All set-ups		TRUE	0	Uint32
2-13	Frein Res Therm	[0] Inactif	All set-ups		TRUE	-	Uint8
2-15	Contrôle freinage	[0] Inactif	All set-ups		TRUE	-	Uint8
2-16	Courant max. frein CA	100.0 %	All set-ups		TRUE	-1	Uint32
2-17	Contrôle Surtension	[0] Désactivé	All set-ups		TRUE	-	Uint8
2-18	Condition ctrl frein.	[0] À mise sous tension	All set-ups		TRUE	-	Uint8
2-19	Over-voltage Gain	100 %	All set-ups		TRUE	0	Uint16
2-2* Frein mécanique							
2-20	Activation courant frein.	ImaxVLT (P1637)	All set-ups		TRUE	-2	Uint32
2-21	Activation vit.frein[tr/mn]	ExpressionLimit	All set-ups		TRUE	67	Uint16
2-22	Activation vit. Frein[Hz]	ExpressionLimit	All set-ups		TRUE	-1	Uint16
2-23	Activation retard frein	0.0 s	All set-ups		TRUE	-1	Uint8
2-24	Retard d'arrêt	0.0 s	All set-ups		TRUE	-1	Uint8
2-25	Tps déclchement frein	0.20 s	All set-ups		TRUE	-2	Uint16
2-26	Réf. couple	0.00 %	All set-ups		TRUE	-2	Int16
2-27	Tps de rampe couple	0.2 s	All set-ups		TRUE	-1	Uint8
2-28	Facteur amplification gain	1.00 N/A	All set-ups		TRUE	-2	Uint16

4.1.4 3-** Référence / rampes

N° de par.	Description du paramètre	Valeur par défaut	4 set-ups	FC 302 uniquement	Change-ment pendant le fonctionnement	Indice de conversion	Type
3-0* Limites de réf.							
3-00	Plage de réf.	null	All set-ups		TRUE	-	Uint8
3-01	Réf/Unité retour	null	All set-ups		TRUE	-	Uint8
3-02	Référence minimale	ExpressionLimit	All set-ups		TRUE	-3	Int32
3-03	Réf. max.	ExpressionLimit	All set-ups		TRUE	-3	Int32
3-04	Fonction référence	[0] Somme	All set-ups		TRUE	-	Uint8
3-1* Consignes							
3-10	Réf.prédéfinie	0.00 %	All set-ups		TRUE	-2	Int16
3-11	Fréq.Jog. [Hz]	ExpressionLimit	All set-ups		TRUE	-1	Uint16
3-12	Rattrap/ralentiss	0.00 %	All set-ups		TRUE	-2	Int16
3-13	Type référence	[0] Mode hand/auto	All set-ups		TRUE	-	Uint8
3-14	Réf.prédéf.relative	0.00 %	All set-ups		TRUE	-2	Int32
3-15	Ress.? Réf. 1	null	All set-ups		TRUE	-	Uint8
3-16	Ress.? Réf. 2	null	All set-ups		TRUE	-	Uint8
3-17	Ress.? Réf. 3	null	All set-ups		TRUE	-	Uint8
3-18	Echelle réf.relative	[0] Pas de fonction	All set-ups		TRUE	-	Uint8
3-19	Fréq.Jog. [tr/min]	ExpressionLimit	All set-ups		TRUE	67	Uint16
3-4* Rampe 1							
3-40	Type rampe 1	[0] Linéaire	All set-ups		TRUE	-	Uint8
3-41	Temps d'accél. rampe 1	ExpressionLimit	All set-ups		TRUE	-2	Uint32
3-42	Temps décél. rampe 1	ExpressionLimit	All set-ups		TRUE	-2	Uint32
3-45	Rapport rampe S 1 début accél.	50 %	All set-ups		TRUE	0	Uint8
3-46	Rapport rampe S 1 fin accél.	50 %	All set-ups		TRUE	0	Uint8
3-47	Rapport rampe S 1 début décél.	50 %	All set-ups		TRUE	0	Uint8
3-48	Rapport rampe S 1 fin décél.	50 %	All set-ups		TRUE	0	Uint8
3-5* Rampe 2							
3-50	Type rampe 2	[0] Linéaire	All set-ups		TRUE	-	Uint8
3-51	Temps d'accél. rampe 2	ExpressionLimit	All set-ups		TRUE	-2	Uint32
3-52	Temps décél. rampe 2	ExpressionLimit	All set-ups		TRUE	-2	Uint32
3-55	Rapport rampe S 2 début accél.	50 %	All set-ups		TRUE	0	Uint8
3-56	Rapport rampe S 2 fin accél.	50 %	All set-ups		TRUE	0	Uint8
3-57	Rapport rampe S 2 début décél.	50 %	All set-ups		TRUE	0	Uint8
3-58	Rapport rampe S 2 fin décél.	50 %	All set-ups		TRUE	0	Uint8
3-6* Rampe 3							
3-60	Type rampe 3	[0] Linéaire	All set-ups		TRUE	-	Uint8
3-61	Temps d'accél. rampe 3	ExpressionLimit	All set-ups		TRUE	-2	Uint32
3-62	Temps décél. rampe 3	ExpressionLimit	All set-ups		TRUE	-2	Uint32
3-65	Rapport rampe S 3 début accél.	50 %	All set-ups		TRUE	0	Uint8
3-66	Rapport rampe S 3 fin accél.	50 %	All set-ups		TRUE	0	Uint8
3-67	Rapport rampe S 3 début décél.	50 %	All set-ups		TRUE	0	Uint8
3-68	Rapport rampe S 3 fin décél.	50 %	All set-ups		TRUE	0	Uint8

N° de par.	Description du paramètre	Valeur par défaut	4 set-ups	FC 302 uniquement	Change-ment pendant le fonctionnement	Indice de conversion	Type
3-7* Rampe 4							
3-70	Type rampe 4	[0] Linéaire	All set-ups		TRUE	-	Uint8
3-71	Temps d'accél. rampe 4	ExpressionLimit	All set-ups		TRUE	-2	Uint32
3-72	Temps décél. rampe 4	ExpressionLimit	All set-ups		TRUE	-2	Uint32
3-75	Rapport rampe S 4 début accél.	50 %	All set-ups		TRUE	0	Uint8
3-76	Rapport rampe S 4 fin accél.	50 %	All set-ups		TRUE	0	Uint8
3-77	Rapport rampe S 4 début décél.	50 %	All set-ups		TRUE	0	Uint8
3-78	Rapport rampe S 4 fin décél.	50 %	All set-ups		TRUE	0	Uint8
3-8* Autres rampes							
3-80	Tps rampe Jog.	ExpressionLimit	All set-ups		TRUE	-2	Uint32
3-81	Temps rampe arrêt rapide	ExpressionLimit	2 set-ups		TRUE	-2	Uint32
3-82	Type rampe arrêt rapide	[0] Linéaire	All set-ups		TRUE	-	Uint8
3-83	Rapport rampe S arrêt rapide fin accél.	50 %	All set-ups		TRUE	0	Uint8
3-84	Rapport rampe S arrêt rapide fin décél.	50 %	All set-ups		TRUE	0	Uint8
3-9* Potentiomètre dig.							
3-90	Dimension de pas	0.10 %	All set-ups		TRUE	-2	Uint16
3-91	Temps de rampe	1.00 s	All set-ups		TRUE	-2	Uint32
3-92	Restauration de puissance	[0] Inactif	All set-ups		TRUE	-	Uint8
3-93	Limite maximale	100 %	All set-ups		TRUE	0	Int16
3-94	Limite minimale	-100 %	All set-ups		TRUE	0	Int16
3-95	Retard de rampe	ExpressionLimit	All set-ups		TRUE	-3	TimD

4.1.5 4-** Limites/avertis.

N° de par.	Description du paramètre	Valeur par défaut	4 set-ups	FC 302 uniquement	Change-ment pendant le fonctionnement	Indice de conversion	Type
4-1* Limites moteur							
4-10	Direction vit. moteur	null	All set-ups		FALSE	-	Uint8
4-11	Vit. mot., limite infér. [tr/min]	ExpressionLimit	All set-ups		TRUE	67	Uint16
4-12	Vitesse moteur limite basse [Hz]	ExpressionLimit	All set-ups		TRUE	-1	Uint16
4-13	Vit. mot., limite supér. [tr/min]	ExpressionLimit	All set-ups		TRUE	67	Uint16
4-14	Vitesse moteur limite haute [Hz]	ExpressionLimit	All set-ups		TRUE	-1	Uint16
4-16	Mode moteur limite couple	ExpressionLimit	All set-ups		TRUE	-1	Uint16
4-17	Mode générateur limite couple	100.0 %	All set-ups		TRUE	-1	Uint16
4-18	Limite courant	ExpressionLimit	All set-ups		TRUE	-1	Uint32
4-19	Frq.sort.lim.hte	132.0 Hz	All set-ups		FALSE	-1	Uint16
4-2* Facteurs limites							
4-20	Source facteur limite de couple	[0] Pas de fonction	All set-ups		TRUE	-	Uint8
4-21	Source facteur vitesse limite	[0] Pas de fonction	All set-ups		TRUE	-	Uint8
4-3* Surv. vit. moteur							
4-30	Fonction perte signal de retour moteur	[2] Alarme	All set-ups		TRUE	-	Uint8
4-31	Erreur vitesse signal de retour moteur	300 RPM	All set-ups		TRUE	67	Uint16
4-32	Fonction tempo. signal de retour moteur	0.05 s	All set-ups		TRUE	-2	Uint16
4-34	Fonction err. traînée	null	All set-ups		TRUE	-	Uint8
4-35	Erreur de traînée	10 RPM	All set-ups		TRUE	67	Uint16
4-36	Tempo erreur de traînée	1.00 s	All set-ups		TRUE	-2	Uint16
4-37	Erreur de traînée pendant la rampe	100 RPM	All set-ups		TRUE	67	Uint16
4-38	Tempo err. traînée rampe	1.00 s	All set-ups		TRUE	-2	Uint16
4-39	Erreur de traînée après tempo rampe	5.00 s	All set-ups		TRUE	-2	Uint16
4-5* Rég.Avertis.							
4-50	Avertis. courant bas	0.00 A	All set-ups		TRUE	-2	Uint32
4-51	Avertis. courant haut	ImaxVLT (P1637)	All set-ups		TRUE	-2	Uint32
4-52	Avertis. vitesse basse	0 RPM	All set-ups		TRUE	67	Uint16
4-53	Avertis. vitesse haute	outputSpeedHighLimit (P413)	All set-ups		TRUE	67	Uint16
4-54	Avertis. référence basse	-999999.999 N/A	All set-ups		TRUE	-3	Int32
4-55	Avertis. référence haute	999999.999 N/A	All set-ups		TRUE	-3	Int32
4-56	Avertis.retour bas	-999999.999 Reference-FeedbackUnit	All set-ups		TRUE	-3	Int32
4-57	Avertis.retour haut	999999.999 Reference-FeedbackUnit	All set-ups		TRUE	-3	Int32
4-58	Surv. phase mot.	null	All set-ups		TRUE	-	Uint8
4-6* Bypass vit.							
4-60	Bypass vitesse de[tr/mn]	ExpressionLimit	All set-ups		TRUE	67	Uint16
4-61	Bypass vitesse de [Hz]	ExpressionLimit	All set-ups		TRUE	-1	Uint16
4-62	Bypass vitesse à [tr:mn]	ExpressionLimit	All set-ups		TRUE	67	Uint16
4-63	Bypass vitesse à [Hz]	ExpressionLimit	All set-ups		TRUE	-1	Uint16

4.1.6 5-** E/S Digitale

N° de par.	Description du paramètre	Valeur par défaut	4 set-ups	FC 302 uniquement	Change-ment pendant le fonctionnement	Indice de conversion	Type
5-0* Mode E/S digitales							
5-00	Mode E/S digital	[0] PNP	All set-ups		FALSE	-	Uint8
5-01	Mode born.27	[0] Entrée	All set-ups		TRUE	-	Uint8
5-02	Mode born.29	[0] Entrée	All set-ups	x	TRUE	-	Uint8
5-1* Entrées digitales							
5-10	E.digit.born.18	null	All set-ups		TRUE	-	Uint8
5-11	E.digit.born.19	null	All set-ups		TRUE	-	Uint8
5-12	E.digit.born.27	null	All set-ups		TRUE	-	Uint8
5-13	E.digit.born.29	null	All set-ups	x	TRUE	-	Uint8
5-14	E.digit.born.32	null	All set-ups		TRUE	-	Uint8
5-15	E.digit.born.33	null	All set-ups		TRUE	-	Uint8
5-16	E.digit.born. X30/2	null	All set-ups		TRUE	-	Uint8
5-17	E.digit.born. X30/3	null	All set-ups		TRUE	-	Uint8
5-18	E.digit.born. X30/4	null	All set-ups		TRUE	-	Uint8
5-19	Arrêt de sécurité borne 37	[1] Arrêt sécurité alarme	1 set-up		TRUE	-	Uint8
5-20	E.digit.born. X46/1	[0] Inactif	All set-ups		TRUE	-	Uint8
5-21	E.digit.born. X46/3	[0] Inactif	All set-ups		TRUE	-	Uint8
5-22	E.digit.born. X46/5	[0] Inactif	All set-ups		TRUE	-	Uint8
5-23	E.digit.born. X46/7	[0] Inactif	All set-ups		TRUE	-	Uint8
5-24	E.digit.born. X46/9	[0] Inactif	All set-ups		TRUE	-	Uint8
5-25	E.digit.born. X46/11	[0] Inactif	All set-ups		TRUE	-	Uint8
5-26	E.digit.born. X46/13	[0] Inactif	All set-ups		TRUE	-	Uint8
5-3* Sorties digitales							
5-30	S.digit.born.27	null	All set-ups		TRUE	-	Uint8
5-31	S.digit.born.29	null	All set-ups	x	TRUE	-	Uint8
5-32	S.digit.born. X30/6	null	All set-ups		TRUE	-	Uint8
5-33	S.digit.born. X30/7	null	All set-ups		TRUE	-	Uint8
5-4* Relais							
5-40	Fonction relais	null	All set-ups		TRUE	-	Uint8
5-41	Relais, retard ON	0.01 s	All set-ups		TRUE	-2	Uint16
5-42	Relais , retard OFF	0.01 s	All set-ups		TRUE	-2	Uint16
5-5* Entrée impulsions							
5-50	F.bas born.29	100 Hz	All set-ups	x	TRUE	0	Uint32
5-51	F.haute born.29	100 Hz	All set-ups	x	TRUE	0	Uint32
5-52	Val.ret./Réf.bas.born.29	0.000 ReferenceFeedbackUnit	All set-ups	x	TRUE	-3	Int32
5-53	Val.ret./Réf.haut.born.29	ExpressionLimit	All set-ups	x	TRUE	-3	Int32
5-54	Tps filtre pulses/29	100 ms	All set-ups	x	FALSE	-3	Uint16
5-55	F.bas born.33	100 Hz	All set-ups		TRUE	0	Uint32
5-56	F.haute born.33	100 Hz	All set-ups		TRUE	0	Uint32
5-57	Val.ret./Réf.bas.born.33	0.000 ReferenceFeedbackUnit	All set-ups		TRUE	-3	Int32
5-58	Val.ret./Réf.haut.born.33	ExpressionLimit	All set-ups		TRUE	-3	Int32
5-59	Tps filtre pulses/33	100 ms	All set-ups		FALSE	-3	Uint16

N° de par.	Description du paramètre	Valeur par défaut	4 set-ups	FC 302 uniquement	Change-ment pendant le fonctionnement	Indice de conversion	Type
5-6* Sortie impulsions							
5-60	Fréq.puls./S.born.27	null	All set-ups		TRUE	-	Uint8
5-62	Fréq. max. sortie impulsions 27	ExpressionLimit	All set-ups		TRUE	0	Uint32
5-63	Fréq.puls./S.born.29	null	All set-ups	x	TRUE	-	Uint8
5-65	Fréq. max. sortie impulsions 29	ExpressionLimit	All set-ups	x	TRUE	0	Uint32
5-66	Fréq.puls./S.born.X30/6	null	All set-ups		TRUE	-	Uint8
5-68	Fréq. max. sortie impulsions X30/6	ExpressionLimit	All set-ups		TRUE	0	Uint32
5-7* Entrée cod. 24V							
5-70	Pts/tr cod.born.32 33	1024 N/A	All set-ups		FALSE	0	Uint16
5-71	Sens cod.born.32 33	[0] Sens horaire	All set-ups		FALSE	-	Uint8
5-9* Contrôle par bus							
5-90	Ctrl bus sortie dig.	0 N/A	All set-ups		TRUE	0	Uint32
5-93	Ctrl par bus sortie impulsions 27	0.00 %	All set-ups		TRUE	-2	N2
5-94	Tempo. prédéfinie sortie impulsions 27	0.00 %	1 set-up		TRUE	-2	Uint16
5-95	Ctrl par bus sortie impulsions 29	0.00 %	All set-ups	x	TRUE	-2	N2
5-96	Tempo. prédéfinie sortie impulsions 29	0.00 %	1 set-up	x	TRUE	-2	Uint16
5-97	Ctrl bus sortie impuls.X30/6	0.00 %	All set-ups		TRUE	-2	N2
5-98	Tempo.prédéfinie sortie impuls°X30/6	0.00 %	1 set-up		TRUE	-2	Uint16

4.1.7 6-** E/S ana.

N° de par.	Description du paramètre	Valeur par défaut	4 set-ups	FC 302 uniquement	Change-ment pendant le fonctionnement	Indice de conversion	Type
6-0* Mode E/S ana.							
6-00	Temporisation/60	10 s	All set-ups		TRUE	0	Uint8
6-01	Fonction/Tempo60	[0] Inactif	All set-ups		TRUE	-	Uint8
6-1* Entrée ANA 1							
6-10	Ech.min.U/born.53	0.07 V	All set-ups		TRUE	-2	Int16
6-11	Ech.max.U/born.53	10.00 V	All set-ups		TRUE	-2	Int16
6-12	Ech.min.I/born.53	0.14 mA	All set-ups		TRUE	-5	Int16
6-13	Ech.max.I/born.53	20.00 mA	All set-ups		TRUE	-5	Int16
6-14	Val.ret./Réf.bas.born.53	0 ReferenceFeedbackUnit	All set-ups		TRUE	-3	Int32
6-15	Val.ret./Réf.haut.born.53	ExpressionLimit	All set-ups		TRUE	-3	Int32
6-16	Const.tps.fil.born.53	0.001 s	All set-ups		TRUE	-3	Uint16
6-2* Entrée ANA 2							
6-20	Ech.min.U/born.54	0.07 V	All set-ups		TRUE	-2	Int16
6-21	Ech.max.U/born.54	10.00 V	All set-ups		TRUE	-2	Int16
6-22	Ech.min.I/born.54	0.14 mA	All set-ups		TRUE	-5	Int16
6-23	Ech.max.I/born.54	20.00 mA	All set-ups		TRUE	-5	Int16
6-24	Val.ret./Réf.bas.born.54	0 ReferenceFeedbackUnit	All set-ups		TRUE	-3	Int32
6-25	Val.ret./Réf.haut.born.54	ExpressionLimit	All set-ups		TRUE	-3	Int32
6-26	Const.tps.fil.born.54	0.001 s	All set-ups		TRUE	-3	Uint16
6-3* Entrée ANA 3							
6-30	Ech.min.U/born. X30/11	0.07 V	All set-ups		TRUE	-2	Int16
6-31	Ech.max.U/born. X30/11	10.00 V	All set-ups		TRUE	-2	Int16
6-34	Val.ret./Réf.bas.born. X30/11	0 ReferenceFeedbackUnit	All set-ups		TRUE	-3	Int32
6-35	Val.ret./Réf.haut.born. X30/11	ExpressionLimit	All set-ups		TRUE	-3	Int32
6-36	Constante tps filtre borne X30/11	0.001 s	All set-ups		TRUE	-3	Uint16
6-4* Entrée ANA 4							
6-40	Ech.min.U/born. X30/12	0.07 V	All set-ups		TRUE	-2	Int16
6-41	Ech.max.U/born. X30/12	10.00 V	All set-ups		TRUE	-2	Int16
6-44	Val.ret./Réf.bas.born. X30/12	0 ReferenceFeedbackUnit	All set-ups		TRUE	-3	Int32
6-45	Val.ret./Réf.haut.born. X30/12	ExpressionLimit	All set-ups		TRUE	-3	Int32
6-46	Constante tps filtre borne X30/12	0.001 s	All set-ups		TRUE	-3	Uint16
6-5* Sortie ANA 1							
6-50	S.born.42	null	All set-ups		TRUE	-	Uint8
6-51	Echelle min s.born.42	0.00 %	All set-ups		TRUE	-2	Int16
6-52	Echelle max s.born.42	100.00 %	All set-ups		TRUE	-2	Int16
6-53	Ctrl bus sortie born. 42	0.00 %	All set-ups		TRUE	-2	N2
6-54	Tempo prééglée sortie born. 42	0.00 %	1 set-up		TRUE	-2	Uint16
6-55	Filtre de sortie borne 42	[0] Inactif	1 set-up		TRUE	-	Uint8
6-6* Sortie ANA 2							
6-60	Sortie borne X30/8	null	All set-ups		TRUE	-	Uint8
6-61	Mise échelle min. borne X30/8	0.00 %	All set-ups		TRUE	-2	Int16
6-62	Mise échelle max. borne X30/8	100.00 %	All set-ups		TRUE	-2	Int16
6-63	Ctrl par bus sortie borne X30/8	0.00 %	All set-ups		TRUE	-2	N2
6-64	Tempo prédéfinie sortie borne X30/8	0.00 %	1 set-up		TRUE	-2	Uint16

N° de par.	Description du paramètre	Valeur par défaut	4 set-ups	FC 302 uniquement	Change-ment pendant le fonctionnement	Indice de conversion	Type
6-7* Sortie ANA 3							
6-70	Sortie borne X45/1	null	All set-ups		TRUE	-	Uint8
6-71	Mise échelle min. s.born.X45/1	0.00 %	All set-ups		TRUE	-2	Int16
6-72	Mise échelle max. s.born.X45/1	100.00 %	All set-ups		TRUE	-2	Int16
6-73	Ctrl par bus sortie borne X45/1	0.00 %	All set-ups		TRUE	-2	N2
6-74	Tempo prédéfinie sortie borne X45/1	0.00 %	1 set-up		TRUE	-2	Uint16
6-8* Sortie ANA 4							
6-80	Sortie borne X45/3	null	All set-ups		TRUE	-	Uint8
6-81	Mise échelle min. s.born.X45/1	0.00 %	All set-ups		TRUE	-2	Int16
6-82	Mise échelle max. s.born.X45/1	100.00 %	All set-ups		TRUE	-2	Int16
6-83	Ctrl par bus sortie borne X45/3	0.00 %	All set-ups		TRUE	-2	N2
6-84	Tempo prédéfinie sortie borne X45/3	0.00 %	1 set-up		TRUE	-2	Uint16

4.1.8 7-** Contrôleurs

N° de par.	Description du paramètre	Valeur par défaut	4 set-ups	FC 302 uniquement	Change-ment pendant le fonctionnement	Indice de conversion	Type
7-0* PID vit.régl.							
7-00	PID vit.source ret.	null	All set-ups		FALSE	-	Uint8
7-02	PID vit.gain P	ExpressionLimit	All set-ups		TRUE	-3	Uint16
7-03	PID vit.tps intég.	ExpressionLimit	All set-ups		TRUE	-4	Uint32
7-04	PID vit.tps diff.	ExpressionLimit	All set-ups		TRUE	-4	Uint16
7-05	PID vit.limit gain D	5.0 N/A	All set-ups		TRUE	-1	Uint16
7-06	PID vit.tps filtre	ExpressionLimit	All set-ups		TRUE	-4	Uint16
7-07	Rapport démultipl. ret.PID vit.	1.0000 N/A	All set-ups		FALSE	-4	Uint32
7-08	Facteur d'anticipation PID vitesse	0 %	All set-ups		FALSE	0	Uint16
7-1* Mode couple ctrl. PI							
7-12	PI couple/Gain P	100 %	All set-ups		TRUE	0	Uint16
7-13	Tps intég. PI couple	0.020 s	All set-ups		TRUE	-3	Uint16
7-2* PIDproc/ctrl retour							
7-20	PID proc./1 retour	[0] Pas de fonction	All set-ups		TRUE	-	Uint8
7-22	PID proc./2 retours	[0] Pas de fonction	All set-ups		TRUE	-	Uint8
7-3* PID proc./Régul.							
7-30	PID proc./Norm.Inv.	[0] Normal	All set-ups		TRUE	-	Uint8
7-31	PID proc./Anti satur.	[1] Actif	All set-ups		TRUE	-	Uint8
7-32	PID proc./Fréq.dém.	0 RPM	All set-ups		TRUE	67	Uint16
7-33	PID proc./Gain P	0.01 N/A	All set-ups		TRUE	-2	Uint16
7-34	PID proc./Tps intégral.	10000.00 s	All set-ups		TRUE	-2	Uint32
7-35	PID proc./Tps diff.	0.00 s	All set-ups		TRUE	-2	Uint16
7-36	PID proc./ Limit.gain D.	5.0 N/A	All set-ups		TRUE	-1	Uint16
7-38	Facteur d'anticipation PID process	0 %	All set-ups		TRUE	0	Uint16
7-39	Largeur de bande sur réf.	5 %	All set-ups		TRUE	0	Uint8
7-4* Adv. Process PID I							
7-40	PID proc./Reset facteur I	[0] Non	All set-ups		TRUE	-	Uint8
7-41	PID proc./Sortie lim. nég.	-100 %	All set-ups		TRUE	0	Int16
7-42	PID proc./Sortie lim. pos.	100 %	All set-ups		TRUE	0	Int16
7-43	PID proc./Échelle gain à réf. min.	100 %	All set-ups		TRUE	0	Int16
7-44	PID proc./Échelle gain à réf. max.	100 %	All set-ups		TRUE	0	Int16
7-45	PID proc./Ressource anticip.	[0] Pas de fonction	All set-ups		TRUE	-	Uint8
7-46	PID proc./Fact. anticip. Norm.Inv	[0] Normal	All set-ups		TRUE	-	Uint8
7-48	PCD Feed Forward	0 N/A	All set-ups	x	TRUE	0	Uint16
7-49	PID proc./Sortie Norm.Inv	[0] Normal	All set-ups		TRUE	-	Uint8
7-5* Adv. Process PID II							
7-50	PID proc./PID étendu	[1] Activé	All set-ups		TRUE	-	Uint8
7-51	PID proc./Gain anticip.	1.00 N/A	All set-ups		TRUE	-2	Uint16
7-52	PID proc./Rampe accél anticip.	0.01 s	All set-ups		TRUE	-2	Uint32
7-53	PID proc./Rampe décél anticip.	0.01 s	All set-ups		TRUE	-2	Uint32
7-56	PID proc./Tps filtre réf.	0.001 s	All set-ups		TRUE	-3	Uint16
7-57	PID proc./Tps filtre retour	0.001 s	All set-ups		TRUE	-3	Uint16

4.1.9 8-** Comm. et options

N° de par.	Description du paramètre	Valeur par défaut	4 set-ups	FC 302 uniquement	Change-ment pendant le fonctionnement	Indice de conversion	Type
8-0* Réglages généraux							
8-01	Type contrôle	[0] Digital. et mot ctrl.	All set-ups		TRUE	-	Uint8
8-02	Source mot de contrôle	null	All set-ups		TRUE	-	Uint8
8-03	Mot de ctrl.Action dépas.tps	1.0 s	1 set-up		TRUE	-1	Uint32
8-04	Mot de ctrl.Fonct.dépas.tps	null	1 set-up		TRUE	-	Uint8
8-05	Fonction fin dépas.tps.	[1] Reprise proc.	1 set-up		TRUE	-	Uint8
8-06	Reset dépas. temps	[0] Pas de reset	All set-ups		TRUE	-	Uint8
8-07	Activation diagnostic	[0] Inactif	2 set-ups		TRUE	-	Uint8
8-08	Readout Filtering	null	All set-ups		TRUE	-	Uint8
8-1* Régl.mot de contr.							
8-10	Profil mot contrôle	[0] Profil FC	All set-ups		TRUE	-	Uint8
8-13	Mot état configurable	null	All set-ups		TRUE	-	Uint8
8-14	Mot contrôle configurable	[1] Profil par défaut	All set-ups		TRUE	-	Uint8
8-3* Réglage Port FC							
8-30	Protocole	[0] FC	1 set-up		TRUE	-	Uint8
8-31	Adresse	1 N/A	1 set-up		TRUE	0	Uint8
8-32	Vit. Trans. port FC	null	1 set-up		TRUE	-	Uint8
8-33	Parité/bits arrêt	[0] Paire, 1 bit d'arrêt	1 set-up		TRUE	-	Uint8
8-34	Estimated cycle time	0 ms	2 set-ups		TRUE	-3	Uint32
8-35	Retard réponse min.	10 ms	All set-ups		TRUE	-3	Uint16
8-36	Retard réponse max	ExpressionLimit	1 set-up		TRUE	-3	Uint16
8-37	Retard inter-char max	ExpressionLimit	1 set-up		TRUE	-5	Uint16
8-4* Déf. protocol FCMC							
8-40	Sélection Télégramme	[1] Télégr. standard 1	2 set-ups		TRUE	-	Uint8
8-41	Signaux pour PAR	0	All set-ups		FALSE	-	Uint16
8-42	Config. écriture PCD	ExpressionLimit	All set-ups		TRUE	-	Uint16
8-43	Config. lecture PCD	ExpressionLimit	All set-ups		TRUE	-	Uint16
8-5* Digital/Bus							
8-50	Sélect.roue libre	[3] Digital ou bus	All set-ups		TRUE	-	Uint8
8-51	Sélect. arrêt rapide	[3] Digital ou bus	All set-ups		TRUE	-	Uint8
8-52	Sélect.frein CC	[3] Digital ou bus	All set-ups		TRUE	-	Uint8
8-53	Sélect.dém.	[3] Digital ou bus	All set-ups		TRUE	-	Uint8
8-54	Sélect.Invers.	[3] Digital ou bus	All set-ups		TRUE	-	Uint8
8-55	Sélect.proc.	[3] Digital ou bus	All set-ups		TRUE	-	Uint8
8-56	Sélect. réf. par défaut	[3] Digital ou bus	All set-ups		TRUE	-	Uint8
8-57	Profidrive OFF2 Select	[3] Digital ou bus	All set-ups		TRUE	-	Uint8
8-58	Profidrive OFF3 Select	[3] Digital ou bus	All set-ups		TRUE	-	Uint8
8-8* Diagnostics port FC							
8-80	Compt.message bus	0 N/A	All set-ups		TRUE	0	Uint32
8-81	Compt.erreur bus	0 N/A	All set-ups		TRUE	0	Uint32
8-82	Compt.message esclave	0 N/A	All set-ups		TRUE	0	Uint32
8-83	Compt.erreur esclave	0 N/A	All set-ups		TRUE	0	Uint32
8-9* Bus jog.							
8-90	Vitesse Bus Jog 1	100 RPM	All set-ups		TRUE	67	Uint16
8-91	Vitesse Bus Jog 2	200 RPM	All set-ups		TRUE	67	Uint16

4.1.10 9-** Profibus

N° de par.	Description du paramètre	Valeur par défaut	4 set-ups	FC 302 unique-ment	Change-ment pendant le fonction-nement	Indice de conver-sion	Type
9-00	Pt de cons.	0 N/A	All set-ups		TRUE	0	Uint16
9-07	Valeur réelle	0 N/A	All set-ups		FALSE	0	Uint16
9-15	Config. écriture PCD	ExpressionLimit	1 set-up		TRUE	-	Uint16
9-16	Config. lecture PCD	ExpressionLimit	2 set-ups		TRUE	-	Uint16
9-18	Adresse station	126 N/A	1 set-up		TRUE	0	Uint8
9-22	Sélect. Télégr.	[100] None	1 set-up		TRUE	-	Uint8
9-23	Signaux pour PAR	0	All set-ups		TRUE	-	Uint16
9-27	Edition param.	[1] Activé	2 set-ups		FALSE	-	Uint16
9-28	CTRL process	[1] Maître cycl.activé	2 set-ups		FALSE	-	Uint8
9-44	Compt. message déf.	0 N/A	All set-ups		TRUE	0	Uint16
9-45	Code déf.	0 N/A	All set-ups		TRUE	0	Uint16
9-47	N° déf.	0 N/A	All set-ups		TRUE	0	Uint16
9-52	Compt. situation déf.	0 N/A	All set-ups		TRUE	0	Uint16
9-53	Mot d'avertissement profibus.	0 N/A	All set-ups		TRUE	0	V2
9-63	Vit. Trans. réelle	[255] Pas vit. trans. trouv.	All set-ups		TRUE	-	Uint8
9-64	Identific. dispositif	0 N/A	All set-ups		TRUE	0	Uint16
9-65	N° profil	0 N/A	All set-ups		TRUE	0	OctStr[2]
9-67	Mot de Contrôle 1	0 N/A	All set-ups		TRUE	0	V2
9-68	Mot d'Etat 1	0 N/A	All set-ups		TRUE	0	V2
9-71	Sauv.Données Profibus	[0] Inactif	All set-ups		TRUE	-	Uint8
9-72	Reset Var.Profibus	[0] Aucune action	1 set-up		FALSE	-	Uint8
9-75	DO Identification	0 N/A	All set-ups		TRUE	0	Uint16
9-80	Paramètres définis (1)	0 N/A	All set-ups		FALSE	0	Uint16
9-81	Paramètres définis (2)	0 N/A	All set-ups		FALSE	0	Uint16
9-82	Paramètres définis (3)	0 N/A	All set-ups		FALSE	0	Uint16
9-83	Paramètres définis (4)	0 N/A	All set-ups		FALSE	0	Uint16
9-84	Paramètres définis (5)	0 N/A	All set-ups		FALSE	0	Uint16
9-90	Paramètres modifiés (1)	0 N/A	All set-ups		FALSE	0	Uint16
9-91	Paramètres modifiés (2)	0 N/A	All set-ups		FALSE	0	Uint16
9-92	Paramètres modifiés (3)	0 N/A	All set-ups		FALSE	0	Uint16
9-93	Paramètres modifiés (4)	0 N/A	All set-ups		FALSE	0	Uint16
9-94	Paramètres modifiés (5)	0 N/A	All set-ups		FALSE	0	Uint16
9-99	Compteur révision Profibus	0 N/A	All set-ups		TRUE	0	Uint16

4.1.11 10-** Bus réseau CAN

N° de par.	Description du paramètre	Valeur par défaut	4 set-ups	FC 302 uniquement	Change-ment pendant le fonctionnement	Indice de conversion	Type
10-0* Réglages communs							
10-00	Protocole Can	null	2 set-ups		FALSE	-	Uint8
10-01	Sélection de la vitesse de transmission	null	2 set-ups		TRUE	-	Uint8
10-02	MAC ID	ExpressionLimit	2 set-ups		TRUE	0	Uint8
10-05	Cptr lecture erreurs transmis.	0 N/A	All set-ups		TRUE	0	Uint8
10-06	Cptr lecture erreurs reçues	0 N/A	All set-ups		TRUE	0	Uint8
10-07	Cptr lectures val.bus désact.	0 N/A	All set-ups		TRUE	0	Uint8
10-1* DeviceNet							
10-10	PID proc./Sélect.type données	null	All set-ups		TRUE	-	Uint8
10-11	Proc./Ecrit.config.données:	ExpressionLimit	All set-ups		TRUE	-	Uint16
10-12	Proc./Lect.config.données:	ExpressionLimit	All set-ups		TRUE	-	Uint16
10-13	Avertis.par.	0 N/A	All set-ups		TRUE	0	Uint16
10-14	Réf.NET	[0] Inactif	2 set-ups		TRUE	-	Uint8
10-15	Ctrl.NET	[0] Inactif	2 set-ups		TRUE	-	Uint8
10-2* Filtres COS							
10-20	Filtre COS 1	0 N/A	All set-ups		FALSE	0	Uint16
10-21	Filtre COS 2	0 N/A	All set-ups		FALSE	0	Uint16
10-22	Filtre COS 3	0 N/A	All set-ups		FALSE	0	Uint16
10-23	Filtre COS 4	0 N/A	All set-ups		FALSE	0	Uint16
10-3* Accès param.							
10-30	Indice de tableau	0 N/A	2 set-ups		TRUE	0	Uint8
10-31	Stockage des valeurs de données	[0] Inactif	All set-ups		TRUE	-	Uint8
10-32	Révision DeviceNet	ExpressionLimit	All set-ups		TRUE	0	Uint16
10-33	Toujours stocker	[0] Inactif	1 set-up		TRUE	-	Uint8
10-34	Code produit DeviceNet	ExpressionLimit	1 set-up		TRUE	0	Uint16
10-39	Paramètres Devicenet F	0 N/A	All set-ups		TRUE	0	Uint32
10-5* CANopen							
10-50	Proc./Ecrit.config.données	ExpressionLimit	2 set-ups		TRUE	-	Uint16
10-51	Proc./Lect.config.données	ExpressionLimit	2 set-ups		TRUE	-	Uint16

4.1.12 12-** Ethernet

N° de par.	Description du paramètre	Valeur par défaut	4 set-ups	FC 302 uniquement	Change-ment pendant le fonctionnement	Indice de conversion	Type
12-0* Réglages IP							
12-00	Attribution adresse IP	null	2 set-ups		TRUE	-	UInt8
12-01	Adresse IP	0 N/A	1 set-up		TRUE	0	OctStr[4]
12-02	Masque sous-réseau	0 N/A	1 set-up		TRUE	0	OctStr[4]
12-03	Passerelle par défaut	0 N/A	1 set-up		TRUE	0	OctStr[4]
12-04	Serveur DHCP	0 N/A	2 set-ups		TRUE	0	OctStr[4]
12-05	Bail expire	ExpressionLimit	All set-ups		TRUE	0	TimD
12-06	Serveurs nom	0 N/A	1 set-up		TRUE	0	OctStr[4]
12-07	Nom de domaine	0 N/A	1 set-up		TRUE	0	VisStr[48]
12-08	Nom d'hôte	0 N/A	1 set-up		TRUE	0	VisStr[48]
12-09	Adresse physique	0 N/A	1 set-up		TRUE	0	VisStr[17]
12-1* Par. lien Ethernet							
12-10	État lien	[0] Pas de lien	1 set-up		TRUE	-	UInt8
12-11	Durée lien	ExpressionLimit	All set-ups		TRUE	0	TimD
12-12	Négociation auto	[1] Actif	2 set-ups		TRUE	-	UInt8
12-13	Vitesse lien	[0] Aucun	2 set-ups		TRUE	-	UInt8
12-14	Lien duplex	[1] Duplex intégral	2 set-ups		TRUE	-	UInt8
12-2* Données de process							
12-20	Instance de ctrl	ExpressionLimit	1 set-up		TRUE	0	UInt8
12-21	Proc./Ecrit.config.données	ExpressionLimit	All set-ups		TRUE	-	UInt16
12-22	Proc./Lect.config.données	ExpressionLimit	All set-ups		TRUE	-	UInt16
12-28	Stock.val.données	[0] Inactif	All set-ups		TRUE	-	UInt8
12-29	Toujours stocker	[0] Inactif	1 set-up		TRUE	-	UInt8
12-3* Ethernet/IP							
12-30	Avertis.par.	0 N/A	All set-ups		TRUE	0	UInt16
12-31	Réf.NET	[0] Inactif	2 set-ups		TRUE	-	UInt8
12-32	Ctrl.NET	[0] Inactif	2 set-ups		TRUE	-	UInt8
12-33	Révision CIP	ExpressionLimit	All set-ups		TRUE	0	UInt16
12-34	Code produit CIP	ExpressionLimit	1 set-up		TRUE	0	UInt16
12-35	Paramètre EDS	0 N/A	All set-ups		TRUE	0	UInt32
12-37	Retard inhibition COS	0 N/A	All set-ups		TRUE	0	UInt16
12-38	Filtre COS	0 N/A	All set-ups		TRUE	0	UInt16
12-4* Modbus TCP							
12-40	Status Parameter	0 N/A	All set-ups		TRUE	0	UInt16
12-41	Slave Message Count	0 N/A	All set-ups		TRUE	0	UInt32
12-42	Slave Exception Message Count	0 N/A	All set-ups		TRUE	0	UInt32
12-8* +services Ethernet							
12-80	Serveur FTP	[0] Désactivé	2 set-ups		TRUE	-	UInt8
12-81	Serveur HTTP	[0] Désactivé	2 set-ups		TRUE	-	UInt8
12-82	Service SMTP	[0] Désactivé	2 set-ups		TRUE	-	UInt8
12-89	Port canal fiche transparent	ExpressionLimit	2 set-ups		TRUE	0	UInt16

N° de par.	Description du paramètre	Valeur par défaut	4 set-ups	FC 302 uniquement	Change-ment pendant le fonctionnement	Indice de conversion	Type
12-8* +services Ethernet							
12-80	Serveur FTP	[0] Désactivé	2 set-ups		TRUE	-	Uint8
12-81	Serveur HTTP	[0] Désactivé	2 set-ups		TRUE	-	Uint8
12-82	Service SMTP	[0] Désactivé	2 set-ups		TRUE	-	Uint8
12-89	Port canal fiche transparent	ExpressionLimit	2 set-ups		TRUE	0	Uint16
12-9* Ethernet avancé							
12-90	Diagnostic câble	[0] Désactivé	2 set-ups		TRUE	-	Uint8
12-91	MDI-X	[1] Activé	2 set-ups		TRUE	-	Uint8
12-92	Surveillance IGMP	[1] Activé	2 set-ups		TRUE	-	Uint8
12-93	Longueur erreur câble	0 N/A	1 set-up		TRUE	0	Uint16
12-94	Protection tempête de diffusion	-1 %	2 set-ups		TRUE	0	Int8
12-95	Filtre tempête de diffusion	[0] Diffusion unikut	2 set-ups		TRUE	-	Uint8
12-96	Port Mirroring	null	2 set-ups		TRUE	-	Uint8
12-98	Compteurs interface	4000 N/A	All set-ups		TRUE	0	Uint16
12-99	Compteurs médias	0 N/A	All set-ups		TRUE	0	Uint16

4.1.13 13-** Logique avancée

N° de par.	Description du paramètre	Valeur par défaut	4 set-ups	FC 302 uniquement	Change-ment pendant le fonctionnement	Indice de conversion	Type
13-0* Réglages SLC							
13-00	Mode contr. log avancé	null	2 set-ups		TRUE	-	Uint8
13-01	Événement de démarrage	null	2 set-ups		TRUE	-	Uint8
13-02	Événement d'arrêt	null	2 set-ups		TRUE	-	Uint8
13-03	Reset SLC	[0] Pas de reset SLC	All set-ups		TRUE	-	Uint8
13-1* Comparateurs							
13-10	Opérande comparateur	null	2 set-ups		TRUE	-	Uint8
13-11	Opérateur comparateur	null	2 set-ups		TRUE	-	Uint8
13-12	Valeur comparateur	ExpressionLimit	2 set-ups		TRUE	-3	Int32
13-2* Temporisations							
13-20	Tempo.contrôleur de logique avancé	ExpressionLimit	1 set-up		TRUE	-3	TimD
13-4* Règles de Logique							
13-40	Règle de Logique Booléenne 1	null	2 set-ups		TRUE	-	Uint8
13-41	Opérateur de Règle Logique 1	null	2 set-ups		TRUE	-	Uint8
13-42	Règle de Logique Booléenne 2	null	2 set-ups		TRUE	-	Uint8
13-43	Opérateur de Règle Logique 2	null	2 set-ups		TRUE	-	Uint8
13-44	Règle de Logique Booléenne 3	null	2 set-ups		TRUE	-	Uint8
13-5* États							
13-51	Événement contr. log avancé	null	2 set-ups		TRUE	-	Uint8
13-52	Action contr. logique avancé	null	2 set-ups		TRUE	-	Uint8

4.1.14 14-** Fonct.particulières

N° de par.	Description du paramètre	Valeur par défaut	4 set-ups	FC 302 uniquement	Changement pendant le fonctionnement	Indice de conversion	Type
14-0* Commut.onduleur							
14-00	Type modulation	null	All set-ups		TRUE	-	Uint8
14-01	Fréq. commut.	null	All set-ups		TRUE	-	Uint8
14-03	Surmodulation	[1] On	All set-ups		FALSE	-	Uint8
14-04	Surperposition MLI	[0] Inactif	All set-ups		TRUE	-	Uint8
14-06	Dead Time Compensation	[1] Actif	All set-ups		TRUE	-	Uint8
14-1* Secteur On/off							
14-10	Panne secteur	[0] Pas de fonction	All set-ups		FALSE	-	Uint8
14-11	Tension secteur si panne secteur	ExpressionLimit	All set-ups		TRUE	0	Uint16
14-12	Fonct.sur déséqui.réseau	[0] Alarme	All set-ups		TRUE	-	Uint8
14-13	Facteur pas défaut secteur	1.0 N/A	All set-ups		TRUE	-1	Uint8
14-14	Kin. Backup Time Out	60 s	All set-ups		TRUE	0	Uint8
14-2* Reset alarme							
14-20	Mode reset	[0] Reset manuel	All set-ups		TRUE	-	Uint8
14-21	Temps reset auto.	ExpressionLimit	All set-ups		TRUE	0	Uint16
14-22	Mod. exploitation	[0] Fonction. normal	All set-ups		TRUE	-	Uint8
14-23	Réglage code de type	null	2 set-ups		FALSE	-	Uint8
14-24	Délais Al./Limit.C	60 s	All set-ups		TRUE	0	Uint8
14-25	Délais Al./C.limit ?	60 s	All set-ups		TRUE	0	Uint8
14-26	Temps en U limit.	ExpressionLimit	All set-ups		TRUE	0	Uint8
14-28	Réglages production	[0] Aucune action	All set-ups		TRUE	-	Uint8
14-29	Code service	0 N/A	All set-ups		TRUE	0	Int32
14-3* Ctrl I lim. courant							
14-30	Ctrl.I limite, Gain P	100 %	All set-ups		FALSE	0	Uint16
14-31	Ctrl.I limite, tps Intég.	0.020 s	All set-ups		FALSE	-3	Uint16
14-32	Ctrl.I limite, tps filtre	1.0 ms	All set-ups		TRUE	-4	Uint16
14-35	Protéc. anti-immobilisation	[1] Activé	All set-ups		FALSE	-	Uint8
14-4* Optimisation énerg.							
14-40	Niveau VT	66 %	All set-ups		FALSE	0	Uint8
14-41	Magnétisation AEO minimale	ExpressionLimit	All set-ups		TRUE	0	Uint8
14-42	Fréquence AEO minimale	10 Hz	All set-ups		TRUE	0	Uint8
14-43	Cos phi moteur	ExpressionLimit	All set-ups		TRUE	-2	Uint16
14-5* Environnement							
14-50	Filtre RFI	[1] Actif	1 set-up	x	FALSE	-	Uint8
14-51	DC Link Compensation	[1] Actif	1 set-up		TRUE	-	Uint8
14-52	Contrôle ventil	[0] Auto	All set-ups		TRUE	-	Uint8
14-53	Surveillance ventilateur	[1] Avertissement	All set-ups		TRUE	-	Uint8
14-55	Filtre de sortie	[0] Pas de filtre	All set-ups		FALSE	-	Uint8
14-56	Capacité filtre de sortie	2.0 uF	All set-ups		FALSE	-7	Uint16
14-57	Inductance filtre de sortie	7.000 mH	All set-ups		FALSE	-6	Uint16
14-59	Nombre effectif d'onduleurs	ExpressionLimit	1 set-up	x	FALSE	0	Uint8
14-7* Compatibilité							
14-72	Mot d'alarme du VLT	0 N/A	All set-ups		FALSE	0	Uint32
14-73	Mot d'avertissement du VLT	0 N/A	All set-ups		FALSE	0	Uint32
14-74	Mot état élargi VLT	0 N/A	All set-ups		FALSE	0	Uint32
14-8* Options							
14-80	Option alimentée par 24 V CC ext.	[1] Oui	2 set-ups		FALSE	-	Uint8
14-89	Option Detection	[0] Frozen Configuration	1 set-up		TRUE	-	Uint8
14-9* Régl. panne							
14-90	Niveau panne	null	1 set-up		TRUE	-	Uint8

4.1.15 15-** Info.variateur

N° de par.	Description du paramètre	Valeur par défaut	4 set-ups	FC 302 uniquement	Change-ment pendant le fonctionnement	Indice de conversion	Type
15-0* Données exploit.							
15-00	Heures mises ss tension	0 h	All set-ups		FALSE	74	Uint32
15-01	Heures fonction.	0 h	All set-ups		FALSE	74	Uint32
15-02	Compteur kWh	0 kWh	All set-ups		FALSE	75	Uint32
15-03	Mise sous tension	0 N/A	All set-ups		FALSE	0	Uint32
15-04	Surtemp.	0 N/A	All set-ups		FALSE	0	Uint16
15-05	Surtension	0 N/A	All set-ups		FALSE	0	Uint16
15-06	Reset comp. kWh	[0] Pas de reset	All set-ups		TRUE	-	Uint8
15-07	Reset compt. heures de fonction.	[0] Pas de reset	All set-ups		TRUE	-	Uint8
15-1* Réglages journal							
15-10	Source d'enregistrement	0	2 set-ups		TRUE	-	Uint16
15-11	Intervalle d'enregistrement	ExpressionLimit	2 set-ups		TRUE	-3	TimD
15-12	Événement déclencheur	[0] Faux	1 set-up		TRUE	-	Uint8
15-13	Mode Enregistrement	[0] Toujours enregistrer	2 set-ups		TRUE	-	Uint8
15-14	Échantillons avant déclenchement	50 N/A	2 set-ups		TRUE	0	Uint8
15-2* Journal historique							
15-20	Journal historique: Événement	0 N/A	All set-ups		FALSE	0	Uint8
15-21	Journal historique: Valeur	0 N/A	All set-ups		FALSE	0	Uint32
15-22	Journal historique: heure	0 ms	All set-ups		FALSE	-3	Uint32
15-3* Mémoire déf.							
15-30	Mémoire déf.:Code	0 N/A	All set-ups		FALSE	0	Uint8
15-31	Mémoire déf.:Valeur	0 N/A	All set-ups		FALSE	0	Int16
15-32	Mémoire déf.:Heure	0 s	All set-ups		FALSE	0	Uint32
15-4* Type. VAR.							
15-40	Type. FC	0 N/A	All set-ups		FALSE	0	VisStr[6]
15-41	Partie puiss.	0 N/A	All set-ups		FALSE	0	VisStr[20]
15-42	Tension	0 N/A	All set-ups		FALSE	0	VisStr[20]
15-43	Version logiciel	0 N/A	All set-ups		FALSE	0	VisStr[5]
15-44	Compo.code cde	0 N/A	All set-ups		FALSE	0	VisStr[40]
15-45	Code composé var	0 N/A	All set-ups		FALSE	0	VisStr[40]
15-46	Code variateur	0 N/A	All set-ups		FALSE	0	VisStr[8]
15-47	Code carte puissance	0 N/A	All set-ups		FALSE	0	VisStr[8]
15-48	Version LCP	0 N/A	All set-ups		FALSE	0	VisStr[20]
15-49	N°logic.carte ctrl.	0 N/A	All set-ups		FALSE	0	VisStr[20]
15-50	N°logic.carte puis	0 N/A	All set-ups		FALSE	0	VisStr[20]
15-51	N° série variateur	0 N/A	All set-ups		FALSE	0	VisStr[10]
15-53	N° série carte puissance	0 N/A	All set-ups		FALSE	0	VisStr[19]
15-59	CSIV Filename	ExpressionLimit	1 set-up		FALSE	0	VisStr[16]

N° de par.	Description du paramètre	Valeur par défaut	4 set-ups	FC 302 uniquement	Change-ment pendant le fonctionnement	Indice de conversion	Type
15-6* Identif.Option							
15-60	Option montée	0 N/A	All set-ups		FALSE	0	VisStr[30]
15-61	Version logicielle option	0 N/A	All set-ups		FALSE	0	VisStr[20]
15-62	N° code option	0 N/A	All set-ups		FALSE	0	VisStr[8]
15-63	N° série option	0 N/A	All set-ups		FALSE	0	VisStr[18]
15-70	Option A	0 N/A	All set-ups		FALSE	0	VisStr[30]
15-71	Vers.logic.option A	0 N/A	All set-ups		FALSE	0	VisStr[20]
15-72	Option B	0 N/A	All set-ups		FALSE	0	VisStr[30]
15-73	Vers.logic.option B	0 N/A	All set-ups		FALSE	0	VisStr[20]
15-74	Option C0	0 N/A	All set-ups		FALSE	0	VisStr[30]
15-75	Vers.logic.option C0	0 N/A	All set-ups		FALSE	0	VisStr[20]
15-76	Option C1	0 N/A	All set-ups		FALSE	0	VisStr[30]
15-77	Vers.logic.option C1	0 N/A	All set-ups		FALSE	0	VisStr[20]
15-9* Infos paramètre							
15-92	Paramètres définis	0 N/A	All set-ups		FALSE	0	Uint16
15-93	Paramètres modifiés	0 N/A	All set-ups		FALSE	0	Uint16
15-98	Type. VAR.	0 N/A	All set-ups		FALSE	0	VisStr[40]
15-99	Métadonnées param.?	0 N/A	All set-ups		FALSE	0	Uint16

4.1.16 16-** Lecture données

4

N° de par.	Description du paramètre	Valeur par défaut	4 set-ups	FC 302 unique-ment	Change-ment pendant le fonctionne-ment	Indice de conver-sion	Type
16-0* État général							
16-00	Mot contrôle	0 N/A	All set-ups		FALSE	0	V2
16-01	Réf. [unité]	0.000 ReferenceFeedbac-kUnit	All set-ups		FALSE	-3	Int32
16-02	Réf. %	0.0 %	All set-ups		FALSE	-1	Int16
16-03	Mot état [binaire]	0 N/A	All set-ups		FALSE	0	V2
16-05	Valeur réelle princ. [%]	0.00 %	All set-ups		FALSE	-2	N2
16-09	Lect.paramétr.	0.00 CustomReadoutUnit	All set-ups		FALSE	-2	Int32
16-1* État Moteur							
16-10	Puissance moteur [kW]	0.00 kW	All set-ups		FALSE	1	Int32
16-11	Puissance moteur[CV]	0.00 hp	All set-ups		FALSE	-2	Int32
16-12	Tension moteur	0.0 V	All set-ups		FALSE	-1	Uint16
16-13	Fréquence moteur	0.0 Hz	All set-ups		FALSE	-1	Uint16
16-14	Courant moteur	0.00 A	All set-ups		FALSE	-2	Int32
16-15	Fréquence [%]	0.00 %	All set-ups		FALSE	-2	N2
16-16	Couple [Nm]	0.0 Nm	All set-ups		FALSE	-1	Int16
16-17	Vitesse moteur [tr/min]	0 RPM	All set-ups		FALSE	67	Int32
16-18	Thermique moteur	0 %	All set-ups		FALSE	0	Uint8
16-19	Température du capteur KTY	0 °C	All set-ups		FALSE	100	Int16
16-20	Angle moteur	0 N/A	All set-ups		TRUE	0	Uint16
16-21	Torque [%] High Res.	0.0 %	All set-ups		FALSE	-1	Int16
16-22	Couple [%]	0 %	All set-ups		FALSE	0	Int16
16-25	Couple [Nm] élevé	0.0 Nm	All set-ups		FALSE	-1	Int32
16-3* Etat variateur							
16-30	Tension DC Bus	0 V	All set-ups		FALSE	0	Uint16
16-32	Puis.Frein. /s	0.000 kW	All set-ups		FALSE	0	Uint32
16-33	Puis.Frein. /2 min	0.000 kW	All set-ups		FALSE	0	Uint32
16-34	Temp. radiateur	0 °C	All set-ups		FALSE	100	Uint8
16-35	Thermique onduleur	0 %	All set-ups		FALSE	0	Uint8
16-36	InomVLT	ExpressionLimit	All set-ups		FALSE	-2	Uint32
16-37	ImaxVLT	ExpressionLimit	All set-ups		FALSE	-2	Uint32
16-38	Etat ctrl log avancé	0 N/A	All set-ups		FALSE	0	Uint8
16-39	Temp. carte ctrl.	0 °C	All set-ups		FALSE	100	Uint8
16-40	Tampon enregistrement saturé	[0] Non	All set-ups		TRUE	-	Uint8
16-41	Ligne d'état inf. LCP	0 N/A	All set-ups		TRUE	0	VisStr[50]
16-49	Current Fault Source	0 N/A	All set-ups	x	TRUE	0	Uint8
16-5* Réf. & retour							
16-50	Réf.externe	0.0 N/A	All set-ups		FALSE	-1	Int16
16-51	Réf. impulsions	0.0 N/A	All set-ups		FALSE	-1	Int16
16-52	Signal de retour [Unité]	0.000 ReferenceFeedbac-kUnit	All set-ups		FALSE	-3	Int32
16-53	Référence pot. dig.	0.00 N/A	All set-ups		FALSE	-2	Int16
16-57	Feedback [RPM]	0 RPM	All set-ups		FALSE	67	Int32

N° de par.	Description du paramètre	Valeur par défaut	4 set-ups	FC 302 uniquement	Change-ment pendant le fonctionnement	Indice de conversion	Type
16-6* Entrées et sorties							
16-60	Entrée dig.	0 N/A	All set-ups		FALSE	0	Uint16
16-61	Régl.commut.born.53	[0] Courant	All set-ups		FALSE	-	Uint8
16-62	Entrée ANA 53	0.000 N/A	All set-ups		FALSE	-3	Int32
16-63	Régl.commut.born.54	[0] Courant	All set-ups		FALSE	-	Uint8
16-64	Entrée ANA 54	0.000 N/A	All set-ups		FALSE	-3	Int32
16-65	Sortie ANA 42 [ma]	0.000 N/A	All set-ups		FALSE	-3	Int16
16-66	Sortie digitale [bin]	0 N/A	All set-ups		FALSE	0	Int16
16-67	Fréqu. entrée #29 [Hz]	0 N/A	All set-ups	x	FALSE	0	Int32
16-68	Fréqu. entrée #33 [Hz]	0 N/A	All set-ups		FALSE	0	Int32
16-69	Sortie impulsions 27 [Hz]	0 N/A	All set-ups		FALSE	0	Int32
16-70	Sortie impulsions 29 [Hz]	0 N/A	All set-ups	x	FALSE	0	Int32
16-71	Sortie relais [bin]	0 N/A	All set-ups		FALSE	0	Int16
16-72	Compteur A	0 N/A	All set-ups		TRUE	0	Int32
16-73	Compteur B	0 N/A	All set-ups		TRUE	0	Int32
16-74	Compteur stop précis	0 N/A	All set-ups		TRUE	0	Uint32
16-75	Entrée ANA X30/11	0.000 N/A	All set-ups		FALSE	-3	Int32
16-76	Entrée ANA X30/12	0.000 N/A	All set-ups		FALSE	-3	Int32
16-77	Sortie ANA X30/8 [mA]	0.000 N/A	All set-ups		FALSE	-3	Int16
16-78	Sortie ANA X45/1 [mA]	0.000 N/A	All set-ups		FALSE	-3	Int16
16-79	Sortie ANA X45/3 [mA]	0.000 N/A	All set-ups		FALSE	-3	Int16
16-8* Port FC et bus							
16-80	Mot ctrl.1 bus	0 N/A	All set-ups		FALSE	0	V2
16-82	Réf.1 port bus	0 N/A	All set-ups		FALSE	0	N2
16-84	Impulsion démarrage	0 N/A	All set-ups		FALSE	0	V2
16-85	Mot ctrl.1 port FC	0 N/A	All set-ups		FALSE	0	V2
16-86	Réf.1 port FC	0 N/A	All set-ups		FALSE	0	N2
16-9* Affich. diagnostics							
16-90	Mot d'alarme	0 N/A	All set-ups		FALSE	0	Uint32
16-91	Mot d'alarme 2	0 N/A	All set-ups		FALSE	0	Uint32
16-92	Mot avertis.	0 N/A	All set-ups		FALSE	0	Uint32
16-93	Mot d'avertissement 2	0 N/A	All set-ups		FALSE	0	Uint32
16-94	Mot état élargi	0 N/A	All set-ups		FALSE	0	Uint32

4.1.17 17-** Opt. retour codeur

N° de par.	Description du paramètre	Valeur par défaut	4 set-ups	FC 302 uniquement	Change-ment pendant le fonctionnement	Indice de conversion	Type
17-1* Interface inc.codeur							
17-10	Type de signal	[1] RS422 (5V TTL)	All set-ups		FALSE	-	Uint8
17-11	Résolution (PPR)	1024 N/A	All set-ups		FALSE	0	Uint16
17-2* Abs. interface cod.							
17-20	Sélection de protocole	[0] Aucun	All set-ups		FALSE	-	Uint8
17-21	Résolution (points/tour)	ExpressionLimit	All set-ups		FALSE	0	Uint32
17-24	Longueur données SSI	13 N/A	All set-ups		FALSE	0	Uint8
17-25	Fréquence d'horloge	ExpressionLimit	All set-ups		FALSE	3	Uint16
17-26	Format données SSI	[0] Code Gray	All set-ups		FALSE	-	Uint8
17-34	Vitesse de transmission HIPERFACE	[4] 9 600	All set-ups		FALSE	-	Uint8
17-5* Interface résolveur							
17-50	Pôles	2 N/A	1 set-up		FALSE	0	Uint8
17-51	Tension d'entrée	7.0 V	1 set-up		FALSE	-1	Uint8
17-52	Fréquence d'entrée	10.0 kHz	1 set-up		FALSE	2	Uint8
17-53	Rapport de transformation	0.5 N/A	1 set-up		FALSE	-1	Uint8
17-56	Encoder Sim. Resolution	[0] Disabled	1 set-up		FALSE	-	Uint8
17-59	Interface résolveur	[0] Désactivé	All set-ups		FALSE	-	Uint8
17-6* Surveillance et app.							
17-60	Sens de rotation positif du codeur	[0] Sens horaire	All set-ups		FALSE	-	Uint8
17-61	Surveillance signal codeur	[1] Avertissement	All set-ups		TRUE	-	Uint8

4.1.18 18-** Data Readouts 2

N° de par.	Description du paramètre	Valeur par défaut	4 set-ups	FC 302 uniquement	Change-ment pendant le fonctionnement	Indice de conversion	Type
18-3* Analog Readouts							
18-36	Analog Input X48/2 [mA]	0.000 N/A	All set-ups		TRUE	-3	Int32
18-37	Temp. Input X48/4	0 N/A	All set-ups		TRUE	0	Int16
18-38	Temp. Input X48/7	0 N/A	All set-ups		TRUE	0	Int16
18-39	Temp. Input X48/10	0 N/A	All set-ups		TRUE	0	Int16
18-6* Inputs & Outputs 2							
18-60	Digital Input 2	0 N/A	All set-ups		FALSE	0	Uint16
18-90 Affichages PID							
18-90	PID proc./Erreur	0.0 %	All set-ups		FALSE	-1	Int16
18-91	PID proc./Sortie	0.0 %	All set-ups		FALSE	-1	Int16
18-92	PID proc./Sortie lim. verr.	0.0 %	All set-ups		FALSE	-1	Int16
18-93	PID proc./Sortie à l'éch. gain	0.0 %	All set-ups		FALSE	-1	Int16

4.1.19 30-** Special Features

N° de par.	Description du paramètre	Valeur par défaut	4 set-ups	FC 302 uniquement	Change-ment pendant le fonctionnement	Indice de conversion	Type
30-0* Modulateur Wobbler							
30-00	Mode modul. (Wobble)	[0] Fréq. abs. tps abs.	All set-ups		FALSE	-	Uint8
30-01	Fréq. delta modulation [Hz]	5.0 Hz	All set-ups		TRUE	-1	Uint8
30-02	Fréq. delta modulation [%]	25 %	All set-ups		TRUE	0	Uint8
30-03	Ressource éch. fréq. delta modul.	[0] Pas de fonction	All set-ups		TRUE	-	Uint8
30-04	Saut de fréq. modul. [Hz]	0.0 Hz	All set-ups		TRUE	-1	Uint8
30-05	Saut de fréq. modul. [%]	0 %	All set-ups		TRUE	0	Uint8
30-06	Tps saut modulation	ExpressionLimit	All set-ups		TRUE	-3	Uint16
30-07	Tps séquence modulation	10.0 s	All set-ups		TRUE	-1	Uint16
30-08	Tps accél/décél modul.	5.0 s	All set-ups		TRUE	-1	Uint16
30-09	Fonct. aléatoire modul.(wobble)	[0] Inactif	All set-ups		TRUE	-	Uint8
30-10	Rapport de modul. (Wobble)	1.0 N/A	All set-ups		TRUE	-1	Uint8
30-11	Rapport aléatoire modul. max.	10.0 N/A	All set-ups		TRUE	-1	Uint8
30-12	Ratio aléatoire modul. min.	0.1 N/A	All set-ups		TRUE	-1	Uint8
30-19	Fréq. delta modul. mise à éch.	0.0 Hz	All set-ups		FALSE	-1	Uint16
30-2* Adv. Start Adjust							
30-20	High Starting Torque Time [s]	0.00 s	All set-ups	x	TRUE	-2	Uint8
30-21	High Starting Torque Current [%]	100.0 %	All set-ups	x	TRUE	-1	Uint32
30-22	Locked Rotor Protection	[0] Inactif	All set-ups	x	TRUE	-	Uint8
30-23	Locked Rotor Detection Time [s]	0.10 s	All set-ups	x	TRUE	-2	Uint8
30-8* Compatibilité (I)							
30-80	Inductance axe d (Ld)	ExpressionLimit	All set-ups	x	FALSE	-6	Int32
30-81	Frein Res (ohm)	ExpressionLimit	1 set-up		TRUE	-2	Uint32
30-83	PID vit.gain P	ExpressionLimit	All set-ups		TRUE	-4	Uint32
30-84	PID proc./Gain P	0.100 N/A	All set-ups		TRUE	-3	Uint16

4.1.20 32-** Réglages base MCO

N° de par.	Description du paramètre	Valeur par défaut	4 set-ups	FC 302 uniquement	Change-ment pendant le fonctionnement	Indice de conversion	Type
32-0* Codeur 2							
32-00	Type de signal incrémental	[1] RS422 (5V TTL)	2 set-ups		TRUE	-	Uint8
32-01	Résolution incrémentale	1024 N/A	2 set-ups		TRUE	0	Uint32
32-02	Protocole absolu	[0] Aucun	2 set-ups		TRUE	-	Uint8
32-03	Résolution absolue	8192 N/A	2 set-ups		TRUE	0	Uint32
32-05	Longueur de données codeur absolu	25 N/A	2 set-ups		TRUE	0	Uint8
32-06	Fréquence horloge du codeur absolu	262.000 kHz	2 set-ups		TRUE	0	Uint32
32-07	Génération horloge du codeur absolu	[1] Actif	2 set-ups		TRUE	-	Uint8
32-08	Longueur de câble codeur absolu	0 m	2 set-ups		TRUE	0	Uint16
32-09	Surveillance codeur	[0] Inactif	2 set-ups		TRUE	-	Uint8
32-10	Sens de rotation	[1] Aucune action	2 set-ups		TRUE	-	Uint8
32-11	Dénominateur unité utilisateur	1 N/A	2 set-ups		TRUE	0	Uint32
32-12	Numérateur unité utilisateur	1 N/A	2 set-ups		TRUE	0	Uint32
32-3* Codeur 1							
32-30	Type de signal incrémental	[1] RS422 (5V TTL)	2 set-ups		TRUE	-	Uint8
32-31	Résolution incrémentale	1024 N/A	2 set-ups		TRUE	0	Uint32
32-32	Protocole absolu	[0] Aucun	2 set-ups		TRUE	-	Uint8
32-33	Résolution absolue	8192 N/A	2 set-ups		TRUE	0	Uint32
32-35	Longueur de données codeur absolu	25 N/A	2 set-ups		TRUE	0	Uint8
32-36	Fréquence horloge du codeur absolu	262.000 kHz	2 set-ups		TRUE	0	Uint32
32-37	Génération horloge du codeur absolu	[1] Actif	2 set-ups		TRUE	-	Uint8
32-38	Longueur de câble codeur absolu	0 m	2 set-ups		TRUE	0	Uint16
32-39	Surveillance codeur	[0] Inactif	2 set-ups		TRUE	-	Uint8
32-40	Terminaison codeur	[1] Actif	2 set-ups		TRUE	-	Uint8
32-5* Source retour							
32-50	Source esclave	[2] Codeur 2	2 set-ups		TRUE	-	Uint8
32-51	Dernier souhait MCO 302	[1] Alarme	2 set-ups		TRUE	-	Uint8
32-6* Contrôleur PID							
32-60	Facteur proportionnel	30 N/A	2 set-ups		TRUE	0	Uint32
32-61	Facteur dérivé	0 N/A	2 set-ups		TRUE	0	Uint32
32-62	Facteur intégral	0 N/A	2 set-ups		TRUE	0	Uint32
32-63	Valeur limite de somme intégrale	1000 N/A	2 set-ups		TRUE	0	Uint16
32-64	Largeur de bande PID	1000 N/A	2 set-ups		TRUE	0	Uint16
32-65	Anticipation vitesse	0 N/A	2 set-ups		TRUE	0	Uint32
32-66	Anticipation accélération	0 N/A	2 set-ups		TRUE	0	Uint32
32-67	Erreur de position maximale tolérée	20000 N/A	2 set-ups		TRUE	0	Uint32
32-68	Comportement inverse pour esclave	[0] Inversion autorisée	2 set-ups		TRUE	-	Uint8
32-69	Tps échantillonnage ctrl PID	1 ms	2 set-ups		TRUE	-3	Uint16
32-70	Tps balayage pr générateur profils	1 ms	2 set-ups		TRUE	-3	Uint8
32-71	Taille fenêtre ctrl (activation)	0 N/A	2 set-ups		TRUE	0	Uint32
32-72	Taille fenêtre ctrl (désactiv.)	0 N/A	2 set-ups		TRUE	0	Uint32

N° de par.	Description du paramètre	Valeur par défaut	4 set-ups	FC 302 uniquement	Changement pendant le fonctionnement	Indice de conversion	Type
32-8* Vitesse & accél.							
32-80	Vitesse maximum (codeur)	1500 RPM	2 set-ups		TRUE	67	Uint32
32-81	Rampe la + courte	1.000 s	2 set-ups		TRUE	-3	Uint32
32-82	Type de rampe	[0] Linéaire	2 set-ups		TRUE	-	Uint8
32-83	Résolution vitesse	100 N/A	2 set-ups		TRUE	0	Uint32
32-84	Vitesse par défaut	50 N/A	2 set-ups		TRUE	0	Uint32
32-85	Accélération par défaut	50 N/A	2 set-ups		TRUE	0	Uint32
32-9* Développement							
32-90	Source débogage	[0] Carte commande	2 set-ups		TRUE	-	Uint8

4.1.21 33-** Régl. MCO avancés

N° de par.	Description du paramètre	Valeur par défaut	4 set-ups	FC 302 uniquement	Change-ment pendant le fonctionnement	Indice de conversion	Type
33-0* Mvt origine							
33-00	Origine forcée	[0] Orig. non forcée	2 set-ups		TRUE	-	Uint8
33-01	Décalage point zéro depuis pos. origine	0 N/A	2 set-ups		TRUE	0	Int32
33-02	Rampe pour mvt origine	10 N/A	2 set-ups		TRUE	0	Uint32
33-03	Vitesse pour mvt origine	10 N/A	2 set-ups		TRUE	0	Int32
33-04	Comportement pendant mvt origine	[0] Arrière et index	2 set-ups		TRUE	-	Uint8
33-1* Synchronisation							
33-10	Facteur synchronisation maître (M: S)	1 N/A	2 set-ups		TRUE	0	Int32
33-11	Facteur synchronisation esclave (M: S)	1 N/A	2 set-ups		TRUE	0	Int32
33-12	Décalage position pour synchronisation	0 N/A	2 set-ups		TRUE	0	Int32
33-13	Fenêtre précision pour sync. position	1000 N/A	2 set-ups		TRUE	0	Int32
33-14	Limite vitesse esclave relative	0 %	2 set-ups		TRUE	0	Uint8
33-15	Nombre marqueurs pour maître	1 N/A	2 set-ups		TRUE	0	Uint16
33-16	Nombre marqueurs pour esclave	1 N/A	2 set-ups		TRUE	0	Uint16
33-17	Distance marqueur maître	4096 N/A	2 set-ups		TRUE	0	Uint32
33-18	Distance marqueur esclave	4096 N/A	2 set-ups		TRUE	0	Uint32
33-19	Type marqueur maître	[0] Codeur Z positif	2 set-ups		TRUE	-	Uint8
33-20	Type marqueur esclave	[0] Codeur Z positif	2 set-ups		TRUE	-	Uint8
33-21	Fenêtre tolérance marqueur maître	0 N/A	2 set-ups		TRUE	0	Uint32
33-22	Fenêtre tolérance marqueur esclave	0 N/A	2 set-ups		TRUE	0	Uint32
33-23	Comportement démarr. pr sync. marqueur	[0] Fonction démarr. 1	2 set-ups		TRUE	-	Uint16
33-24	Nombre marqueurs pour défaut	10 N/A	2 set-ups		TRUE	0	Uint16
33-25	Nombre marqueurs pour état prêt	1 N/A	2 set-ups		TRUE	0	Uint16
33-26	Filtre vitesse	0 us	2 set-ups		TRUE	-6	Int32
33-27	Temps filtre décalage	0 ms	2 set-ups		TRUE	-3	Uint32
33-28	Configuration du filtre de marqueurs	[0] Filtre marqueur 1	2 set-ups		TRUE	-	Uint8
33-29	Temps de filtre de marqueurs	0 ms	2 set-ups		TRUE	-3	Int32
33-30	Correction marqueur maximum	0 N/A	2 set-ups		TRUE	0	Uint32
33-31	Type de synchronisation	[0] Standard	2 set-ups		TRUE	-	Uint8
33-4* Gestion des limites							
33-40	Comportement commutateur fin course	[0] Appel gestion. erreur	2 set-ups		TRUE	-	Uint8
33-41	Lim. fin course logic. positive active	-500000 N/A	2 set-ups		TRUE	0	Int32
33-42	Limite fin de course logicielle positive	500000 N/A	2 set-ups		TRUE	0	Int32
33-43	Lim. fin course logic. négative active	[0] Inactif	2 set-ups		TRUE	-	Uint8
33-44	Lim. fin course logic. positive active	[0] Inactif	2 set-ups		TRUE	-	Uint8
33-45	Intervalle fenêtre cible	0 ms	2 set-ups		TRUE	-3	Uint8
33-46	Valeur limite fenêtre cible	1 N/A	2 set-ups		TRUE	0	Uint16
33-47	Taille fenêtre cible	0 N/A	2 set-ups		TRUE	0	Uint16

N° de par.	Description du paramètre	Valeur par défaut	4 set-ups	FC 302 uniquement	Change-ment pendant le fonctionnement	Indice de conversion	Type
33-5* Configuration E/S							
33-50	E.digit.born. X57/1	[0] Pas de fonction	2 set-ups		TRUE	-	Uint8
33-51	E.digit.born. X57/2	[0] Pas de fonction	2 set-ups		TRUE	-	Uint8
33-52	E.digit.born. X57/3	[0] Pas de fonction	2 set-ups		TRUE	-	Uint8
33-53	E.digit.born. X57/4	[0] Pas de fonction	2 set-ups		TRUE	-	Uint8
33-54	E.digit.born. X57/5	[0] Pas de fonction	2 set-ups		TRUE	-	Uint8
33-55	E.digit.born. X57/6	[0] Pas de fonction	2 set-ups		TRUE	-	Uint8
33-56	E.digit.born. X57/7	[0] Pas de fonction	2 set-ups		TRUE	-	Uint8
33-57	E.digit.born. X57/8	[0] Pas de fonction	2 set-ups		TRUE	-	Uint8
33-58	E.digit.born. X57/9	[0] Pas de fonction	2 set-ups		TRUE	-	Uint8
33-59	E.digit.born. X57/10	[0] Pas de fonction	2 set-ups		TRUE	-	Uint8
33-60	Mode bornes X59/1 et X59/2	[1] Sortie	2 set-ups		FALSE	-	Uint8
33-61	E.digit.born. X59/1	[0] Pas de fonction	2 set-ups		TRUE	-	Uint8
33-62	E.digit.born. X59/2	[0] Pas de fonction	2 set-ups		TRUE	-	Uint8
33-63	S.digit.born. X59/1	[0] Pas de fonction	2 set-ups		TRUE	-	Uint8
33-64	S.digit.born. X59/2	[0] Pas de fonction	2 set-ups		TRUE	-	Uint8
33-65	S.digit.born. X59/3	[0] Pas de fonction	2 set-ups		TRUE	-	Uint8
33-66	S.digit.born. X59/4	[0] Pas de fonction	2 set-ups		TRUE	-	Uint8
33-67	S.digit.born. X59/5	[0] Pas de fonction	2 set-ups		TRUE	-	Uint8
33-68	S.digit.born. X59/6	[0] Pas de fonction	2 set-ups		TRUE	-	Uint8
33-69	S.digit.born. X59/7	[0] Pas de fonction	2 set-ups		TRUE	-	Uint8
33-70	S.digit.born. X59/8	[0] Pas de fonction	2 set-ups		TRUE	-	Uint8
33-8* Par. généraux							
33-80	N° programme activé	-1 N/A	2 set-ups		TRUE	0	Int8
33-81	État mise sous tension	[1] Marche moteur	2 set-ups		TRUE	-	Uint8
33-82	Surveillance état du variateur	[1] Actif	2 set-ups		TRUE	-	Uint8
33-83	Comportement après erreur	[0] Roue libre	2 set-ups		TRUE	-	Uint8
33-84	Comportement après Esc	[0] Arrêt contrôlé	2 set-ups		TRUE	-	Uint8
33-85	MCO alimenté par 24 V CC externe	[0] Non	2 set-ups		TRUE	-	Uint8
33-86	Borne si alarme	[0] Relais 1	2 set-ups		TRUE	-	Uint8
33-87	État borne si alarme	[0] Pas d'action	2 set-ups		TRUE	-	Uint8
33-88	Mot d'état si alarme	0 N/A	2 set-ups		TRUE	0	Uint16

4.1.22 34-** Lect. données MCO

N° de par.	Description du paramètre	Valeur par défaut	4 set-ups	FC 302 uniquement	Change-ment pendant le fonctionnement	Indice de conversion	Type
34-0* Par. écriture PCD							
34-01	Ecriture PCD 1 sur MCO	0 N/A	All set-ups		TRUE	0	Uint16
34-02	Ecriture PCD 2 sur MCO	0 N/A	All set-ups		TRUE	0	Uint16
34-03	Ecriture PCD 3 sur MCO	0 N/A	All set-ups		TRUE	0	Uint16
34-04	Ecriture PCD 4 sur MCO	0 N/A	All set-ups		TRUE	0	Uint16
34-05	Ecriture PCD 5 sur MCO	0 N/A	All set-ups		TRUE	0	Uint16
34-06	Ecriture PCD 6 sur MCO	0 N/A	All set-ups		TRUE	0	Uint16
34-07	Ecriture PCD 7 sur MCO	0 N/A	All set-ups		TRUE	0	Uint16
34-08	Ecriture PCD 8 sur MCO	0 N/A	All set-ups		TRUE	0	Uint16
34-09	Ecriture PCD 9 sur MCO	0 N/A	All set-ups		TRUE	0	Uint16
34-10	Ecriture PCD 10 sur MCO	0 N/A	All set-ups		TRUE	0	Uint16
34-2* Par. lecture PCD							
34-21	Lecture MCO par PCD 1	0 N/A	All set-ups		TRUE	0	Uint16
34-22	Lecture MCO par PCD 2	0 N/A	All set-ups		TRUE	0	Uint16
34-23	Lecture MCO par PCD 3	0 N/A	All set-ups		TRUE	0	Uint16
34-24	Lecture MCO par PCD 4	0 N/A	All set-ups		TRUE	0	Uint16
34-25	Lecture MCO par PCD 5	0 N/A	All set-ups		TRUE	0	Uint16
34-26	Lecture MCO par PCD 6	0 N/A	All set-ups		TRUE	0	Uint16
34-27	Lecture MCO par PCD 7	0 N/A	All set-ups		TRUE	0	Uint16
34-28	Lecture MCO par PCD 8	0 N/A	All set-ups		TRUE	0	Uint16
34-29	Lecture MCO par PCD 9	0 N/A	All set-ups		TRUE	0	Uint16
34-30	Lecture MCO par PCD 10	0 N/A	All set-ups		TRUE	0	Uint16
34-4* Entrées et sorties							
34-40	Entrées digitales	0 N/A	All set-ups		TRUE	0	Uint16
34-41	Sorties digitales	0 N/A	All set-ups		TRUE	0	Uint16
34-5* Données de process							
34-50	Position effective	0 N/A	All set-ups		TRUE	0	Int32
34-51	Position ordonnée	0 N/A	All set-ups		TRUE	0	Int32
34-52	Position maître effective	0 N/A	All set-ups		TRUE	0	Int32
34-53	Position index esclave	0 N/A	All set-ups		TRUE	0	Int32
34-54	Position index maître	0 N/A	All set-ups		TRUE	0	Int32
34-55	Position courbe	0 N/A	All set-ups		TRUE	0	Int32
34-56	Erreur de traînée	0 N/A	All set-ups		TRUE	0	Int32
34-57	Erreur de synchronisation	0 N/A	All set-ups		TRUE	0	Int32
34-58	Vitesse effective	0 N/A	All set-ups		TRUE	0	Int32
34-59	Vitesse maître effective	0 N/A	All set-ups		TRUE	0	Int32
34-60	Etat synchronisation	0 N/A	All set-ups		TRUE	0	Int32
34-61	Etat de l'axe	0 N/A	All set-ups		TRUE	0	Int32
34-62	Etat programme	0 N/A	All set-ups		TRUE	0	Int32
34-64	État MCO 302	0 N/A	All set-ups		TRUE	0	Uint16
34-65	Contrôle MCO 302	0 N/A	All set-ups		TRUE	0	Uint16
34-7* Lect. diagnostic							
34-70	Mot d'alarme 1 MCO	0 N/A	All set-ups		FALSE	0	Uint32
34-71	Mot d'alarme 2 MCO	0 N/A	All set-ups		FALSE	0	Uint32

4.1.23 35-** Sensor Input Option

N° de par.	Description du paramètre	Valeur par défaut	4 set-ups	FC 302 uniquement	Change-ment pendant le fonctionnement	Indice de conversion	Type
35-0* Temp. Input Mode							
35-00	Term. X48/4 Temp. Unit	[60] °C	All set-ups		TRUE	-	Uint8
35-01	Term. X48/4 Input Type	[0] Not Connected	All set-ups		TRUE	-	Uint8
35-02	Term. X48/7 Temp. Unit	[60] °C	All set-ups		TRUE	-	Uint8
35-03	Term. X48/7 Input Type	[0] Not Connected	All set-ups		TRUE	-	Uint8
35-04	Term. X48/10 Temp. Unit	[60] °C	All set-ups		TRUE	-	Uint8
35-05	Term. X48/10 Input Type	[0] Not Connected	All set-ups		TRUE	-	Uint8
35-06	Temperature Sensor Alarm Function	[5] Arrêt et alarme	All set-ups		TRUE	-	Uint8
35-1* Temp. Input X48/4							
35-14	Term. X48/4 Filter Time Constant	0.001 s	All set-ups		TRUE	-3	Uint16
35-15	Term. X48/4 Temp. Monitor	[0] Désactivé	All set-ups		TRUE	-	Uint8
35-16	Term. X48/4 Low Temp. Limit	ExpressionLimit	All set-ups		TRUE	0	Int16
35-17	Term. X48/4 High Temp. Limit	ExpressionLimit	All set-ups		TRUE	0	Int16
35-2* Temp. Input X48/7							
35-24	Term. X48/7 Filter Time Constant	0.001 s	All set-ups		TRUE	-3	Uint16
35-25	Term. X48/7 Temp. Monitor	[0] Désactivé	All set-ups		TRUE	-	Uint8
35-26	Term. X48/7 Low Temp. Limit	ExpressionLimit	All set-ups		TRUE	0	Int16
35-27	Term. X48/7 High Temp. Limit	ExpressionLimit	All set-ups		TRUE	0	Int16
35-3* Temp. Input X48/10							
35-34	Term. X48/10 Filter Time Constant	0.001 s	All set-ups		TRUE	-3	Uint16
35-35	Term. X48/10 Temp. Monitor	[0] Désactivé	All set-ups		TRUE	-	Uint8
35-36	Term. X48/10 Low Temp. Limit	ExpressionLimit	All set-ups		TRUE	0	Int16
35-37	Term. X48/10 High Temp. Limit	ExpressionLimit	All set-ups		TRUE	0	Int16
35-4* Analog Input X48/2							
35-42	Term. X48/2 Low Current	4.00 mA	All set-ups		TRUE	-5	Int16
35-43	Term. X48/2 High Current	20.00 mA	All set-ups		TRUE	-5	Int16
35-44	Term. X48/2 Low Ref./Feedb. Value	0.000 N/A	All set-ups		TRUE	-3	Int32
35-45	Term. X48/2 High Ref./Feedb. Value	100.000 N/A	All set-ups		TRUE	-3	Int32
35-46	Term. X48/2 Filter Time Constant	0.001 s	All set-ups		TRUE	-3	Uint16

5 Dépannage

5.1.1 Avertissement/messages d'alarme

Un avertissement ou une alarme est signalé par le voyant correspondant sur l'avant du variateur de fréquence et par un code sur l'affichage.

Un avertissement reste actif jusqu'à ce que sa cause soit éliminée. Dans certaines circonstances, le moteur peut continuer de fonctionner. Certains messages d'avertissement peuvent être critiques mais ce n'est pas toujours le cas.

En cas d'alarme, le variateur de fréquence s'arrête. Pour reprendre le fonctionnement, les alarmes doivent être remises à zéro une fois leur cause éliminée.

Cela peut être fait de trois façons différentes :

1. à l'aide de la touche [RESET] sur le LCP,
2. via une entrée digitale avec la fonction Reset,
3. via la communication série/le bus de terrain optionnel.

REMARQUE!

Après un reset manuel à l'aide de la touche [RESET] sur le LCP, il faut appuyer sur la touche [AUTO ON] pour redémarrer le moteur.

S'il est impossible de remettre une alarme à zéro, il se peut que la cause n'ait pas été éliminée ou que l'alarme soit verrouillée (voir également le tableau à la page suivante).

Les alarmes à arrêt verrouillé offrent une protection supplémentaire : l'alimentation secteur doit être déconnectée avant de pouvoir remettre l'alarme à zéro. Une fois remis sous tension, le variateur de fréquence n'est plus verrouillé et peut être réinitialisé comme indiqué ci-dessus une fois la cause éliminée.

Les alarmes qui ne sont pas à arrêt verrouillé peuvent également être remises à zéro à l'aide de la fonction de reset automatique dans le Par. 14-20 *Mode reset* (avertissement : une activation automatique est possible !)

Si, dans le tableau, un avertissement et une alarme sont indiqués à côté d'un code, cela signifie soit qu'un avertissement arrive avant une alarme, soit que l'on peut décider si un avertissement ou une alarme doit apparaître pour une panne donnée.

Ceci est possible, par exemple, au Par. 1-90 *Protect. thermique mot.*. Après une alarme ou un déclenchement, le moteur se met en roue libre et l'alarme et l'avertissement clignotent. Une fois que le problème a été résolu, seule l'alarme continue de clignoter jusqu'à la réinitialisation du variateur de fréquence.

N°	Description	Avertissement	Alarme	Blocage sécurité/ alarme	Référence du paramètre
1	10 V bas	X			
2	Déf. 0 signal	(X)	(X)		Par. 6-01 Fonction/ Tempo60
3	Pas de moteur	(X)			Par. 1-80 Fonction à l'arrêt
4	Perte phase secteur	(X)	(X)	(X)	Par. 14-12 Fonct.sur désiqui.réseau
5	Tens.DC Bus Hte	X			
6	Tension CC bus basse	X			
7	Surtension CC	X	X		
8	Sous-tension CC	X	X		
9	Surcharge onduleur	X	X		
10	Surtempérature moteur ETR	(X)	(X)		Par. 1-90 Protect. thermi- que mot.
11	Surchauffe therm. mot.	(X)	(X)		Par. 1-90 Protect. thermi- que mot.
12	Limite couple	X	X		
13	Surcourant	X	X	X	
14	Déf. mise terre	X	X	X	
15	Incompatibilité matérielle		X	X	
16	Court-circuit		X	X	
17	Dépassement réseau std	(X)	(X)		Par. 8-04 Mot de ctrl.Fonct.dépas.tps
22	Frein levage Frein	(X)	(X)		Groupe de par. 2-2*
23	Panne de ventilateur interne	X			
24	Panne de ventilateur externe	X			Par. 14-53 Surveillance ventilateur
25	Court-circuit résistance de freinage	X			
26	Frein surcharge	(X)	(X)		Par. 2-13 Frein Res Therm
27	Panne hacheur de freinage	X	X		
28	Ctrl freinage	(X)	(X)		Par. 2-15 Contrôle freina- ge
29	Temp. radiateur	X	X	X	
30	Phase U moteur absente	(X)	(X)	(X)	Par. 4-58 Surv. phase mot.
31	Phase V moteur absente	(X)	(X)	(X)	Par. 4-58 Surv. phase mot.
32	Phase W moteur absente	(X)	(X)	(X)	Par. 4-58 Surv. phase mot.
33	Erreur charge		X	X	
34	Défaut communication bus	X	X		
36	Panne secteur	X	X		
37	Déf. phase mot.		X		
38	Erreur interne		X	X	
39	Capteur radiat.		X	X	
40	Surcharge borne sortie digitale 27	(X)			Par. 5-00 Mode E/S digital, Par. 5-01 Mode born.27
41	Surcharge borne sortie digitale 29	(X)			Par. 5-00 Mode E/S digital, Par. 5-02 Mode born.29
42	Surcharge sortie digitale sur X30/7	(X)			Par. 5-33 S.digit.born. X30/7

N°	Description	Avertissement	Alarme	Blocage sécurité/ alarme	Référence du paramètre
45	Défaut terre 2	X	X	X	
46	Alim. carte puis.		X	X	
47	Alim. 24 V bas	X	X	X	
48	Alimentation 1,8 V basse		X	X	
49	Vitesse limite	X			
50	Étalonnage AMA échoué		X		
51	Vérification AMA U_{nom} et I_{nom}		X		
52	AMA I_{nom} bas		X		
53	AMA moteur trop gros		X		

Tableau 5.1: Liste des codes d'alarme/avertissement

(X) Dépendant du paramètre

1) Ne peut pas être réinitialisé automatiquement via le Par. 14-20 *Mode reset*

Un déclenchement est l'action qui se produit lorsqu'une alarme apparaît. Il met le moteur en roue libre et peut être réinitialisé en appuyant sur la touche Reset ou en faisant un reset via une entrée digitale (groupe de par. 5-1* [1]). L'événement à l'origine d'une alarme ne peut pas endommager le variateur de fréquence ni provoquer de conditions dangereuses. Un déclenchement verrouillé est une action qui se produit

en cas d'alarme ; il peut endommager le variateur de fréquence ou les éléments raccordés. Une situation d'alarme verrouillée ne peut être réinitialisée que par un cycle de mise hors tension puis sous tension.

Indication LED	
Avertissement	jaune
Alarme	rouge clignotant
Blocage sécurité	jaune et rouge

Mot d'alarme Mot d'état élargi							
Bit	Hex	Déc	Mot d'alarme	Mot d'alarme 2	Mot avertis.	Mot avertis. 2	Mot état élargi
0	00000001	1	Test frein (A28)	Arrêt pour intervention, lecture/écriture	Test frein (W28)	Réservé	Marche rampe
1	00000002	2	Temp. radiateur (A29)	Arrêt pour intervention, (réservé)	Temp. radiateur (W29)	Réservé	AMA active
2	00000004	4	Défaut terre (A14)	Arrêt pour intervention, code type/pièce de rechange	Défaut terre (W14)	Réservé	Démarrage SH/SAH
3	00000008	8	Ctrl T° carte (A65)	Arrêt pour intervention, (réservé)	Ctrl T° carte (W65)	Réservé	Ralenti.
4	00000010	16	Dép.tps. mot ctrl (A17)	Arrêt pour intervention, (réservé)	Dép.tps. mot ctrl (W17)		Rattrapage
5	00000020	32	Surcourant (A13)	Réservé	Surcourant (W13)	Réservé	Sign.retour ht
6	00000040	64	Limite couple (A12)	Réservé	Limite couple (W12)	Réservé	Sign.retour bs
7	00000080	128	Surt.therm.mot. (A11)	Réservé	Surt.therm.mot. (W11)	Réservé	Courant sortie haut
8	00000100	256	Surch.ETR mot. (A10)	Réservé	Surch.ETR mot. (A10)	Réservé	Courant sortie bas
9	00000200	512	Surch.onduleur (A9)	Réservé	Surch.onduleur (W9)	Réservé	Fréq. sortie haute
10	00000400	1024	Soustension CC (A8)	Réservé	Soustension CC (W8)		Fréq. sortie basse
11	00000800	2048	Surtension CC (A7)	Réservé	Surtension CC (W7)		Test frein OK
12	00001000	4096	Court-circuit (A16)	Réservé	Tens.CCbus bas (W6)	Réservé	Freinage max.

Mot d'alarme Mot d'état élargi							
Bit	Hex	Déc	Mot d'alarme	Mot d'alarme 2	Mot avertis.	Mot avertis. 2	Mot état élargi
13	00002000	8192	Erreur charge (A33)	Réservé	Tens.DC Bus Hte (W5)		Freinage
14	00004000	16384	Perte phase secteur (A4)	Réservé	Perte phase secteur (W4)		Hors plage de vitesse
15	00008000	32768	AMA pas OK	Réservé	Pas de moteur (W3)		OVC active
16	00010000	65536	Déf.zéro signal (A2)	Réservé	Déf.zéro signal (W2)		Frein CA
17	00020000	131072	Erreur interne (A38)	Erreur KTY	10V bas (W1)	Avert. KTY	Serrure à horloge avec mot de passe
18	00040000	262144	Frein surcharge (A26)	Erreur ventilateurs	Frein surcharge (W26)	Avert. ventilateurs	Protection par mot de passe
19	00080000	524288	Phase U abs. (A30)	Erreur ECB	Résis. freinage (W25)	Avert. ECB	
20	00100000	1048576	Phase V abs. (A31)	Réservé	Frein IGBT (W27)	Réservé	
21	00200000	2097152	Phase W abs. (A32)	Réservé	Limite Vit. (W49)	Réservé	
22	00400000	4194304	Défaut com.bus (A34)	Réservé	Défaut com.bus (W34)	Réservé	Inutilisé
23	00800000	8388608	Alim. 24 V bas (A47)	Réservé	Alim. 24 V bas (W47)	Réservé	Inutilisé
24	01000000	16777216	Panne secteur (A36)	Réservé	Panne secteur (W36)	Réservé	Inutilisé
25	02000000	33554432	Alim. 1,8 V bas (A48)	Réservé	I limite (W59)	Réservé	Inutilisé
26	04000000	67108864	Résis. freinage (A25)	Réservé	Temp. basse (W66)	Réservé	Inutilisé
27	08000000	134217728	Frein IGBT (A27)	Réservé	Limite tension (W64)	Réservé	Inutilisé
28	10000000	268435456	Modif. option (A67)	Réservé	Perte codeur (W90)	Réservé	Inutilisé
29	20000000	536870912	Init. variateur (A80)	Défaut signal de retour (A61, A90)	Défaut signal de retour (W61, W90)		Inutilisé
30	40000000	1073741824	Arrêt de sécurité (A68)	Arrêt de sécurité PTC 1 (A71)	Arrêt de sécurité (W68)	Arrêt de sécurité PTC 1 (W71)	Inutilisé
31	80000000	2147483648	Frein méca. bas (A63)	Panne dangereuse (A72)	Mot d'état élargi		Inutilisé

Tableau 5.2: Description du mot d'alarme, du mot d'avertissement et du mot d'état élargi

Les mots d'alarme, d'avertissement et d'état élargi peuvent être lus à des fins de diagnostic par l'intermédiaire du bus série ou du bus de terrain optionnel. Voir aussi Par. 16-94 *Mot état élargi*.

AVERTISSEMENT 1, 10 V bas :

La tension sur la borne 50 de la carte de commande est inférieure à 10 V.

Réduire la charge de la borne 50, puisque l'alimentation 10 V est surchargée. Max. 15 mA ou min. 590Ω.

AVERTISSEMENT/ALARME 2, Défaut zéro signal :

Le signal sur la borne 53 ou 54 équivaut à moins de 50 % de la valeur définie respectivement au Par. 6-10 *Ech.min.U/born.53*, Par. 6-12 *Ech.min.I/born.53*, Par. 6-20 *Ech.min.U/born.54* ou Par. 6-22 *Ech.min.I/born.54*.

AVERTISSEMENT/ALARME 3, Pas de moteur :

Aucun moteur n'a été connecté à la sortie du variateur de fréquence.

AVERTISSEMENT/ALARME 4, Perte phase secteur :

Une phase manque du côté de l'alimentation ou le déséquilibre de la tension secteur est trop élevé.

Ce message apparaît aussi en cas de panne du redresseur d'entrée sur le variateur de fréquence.

Vérifier la tension d'alimentation et les courants d'alimentation du variateur de fréquence.

AVERTISSEMENT 5, Tension DC Bus élevée :

La tension (CC) du circuit intermédiaire est plus élevée que la limite de surtension du système de contrôle. Le variateur de fréquence est encore actif.

AVERTISSEMENT 6, Tens.DC Bus Bas :

La tension du circuit intermédiaire (CC) est inférieure à la limite de sous-tension du système de commande. Le variateur de fréquence est encore actif.

AVERTISSEMENT/ALARME 7, Surtension CC :

Si la tension du circuit intermédiaire dépasse la limite, le variateur de fréquence s'arrête après un certain laps de temps.

Corrections possibles :

- Relier une résistance de freinage
- Prolonger le temps de rampe
- Activer les fonctions au Par. 2-10 *Fonction Frein et Surtension*
- Augmentation Par. 14-26 *Temps en U limit.*

Limites d'alarme/d'avertissement :			
	3 x 200-240 V	3 x 380 - 500 V	3 x 525-600 V
	[VCC]	[VCC]	[VCC]
Sous-tension	185	373	532
Avertissement de tension basse	205	410	585
Avertissement de tension haute (sans freinage-avec freinage)	390/405	810/840	943/965
Surtension	410	855	975
Les tensions indiquées correspondent à la tension du circuit intermédiaire du variateur de fréquence avec une tolérance de $\pm 5\%$. La tension secteur correspondante est la tension du circuit intermédiaire divisée par 1,35			

AVERTISSEMENT/ALARME 8, Sous-tension CC :

Si la tension du circuit intermédiaire (CC) tombe en dessous de la limite "avertissement de tension basse" (voir tableau ci-dessus), le variateur de fréquence vérifie si l'alimentation électrique de 24 V est connectée.

Si aucune alimentation 24 V n'est raccordée, le variateur de fréquence s'arrête après une durée qui est fonction de l'unité. Vérifier si la tension d'alimentation correspond au variateur de fréquence, voir *Spécifications générales*.

AVERTISSEMENT/ALARME 9, Surcharge onduleur :

La protection thermique électronique de l'onduleur signale que le variateur de fréquence est sur le point de s'arrêter en raison d'une surcharge (courant trop élevé pendant trop longtemps). Le compteur de la protection thermique émet un avertissement à 98 % et s'arrête à 100 % avec une alarme. Il est impossible de réinitialiser le variateur de fréquence jusqu'à ce que le compteur soit au-dessous de 90 %.

L'erreur vient du fait que le variateur de fréquence est surchargé de plus de 100 % pendant trop longtemps.

AVERTISSEMENT/ALARME 10, Surtempérature moteur ETR :

La protection thermique électronique (ETR) signale que le moteur est trop chaud. L'on peut décider que le variateur de fréquence émette un avertissement ou une alarme lorsque le compteur atteint 100 % au Par. 1-90 *Protect. thermique mot.*. La panne survient lors d'une surcharge de moteur à plus de 100 % pendant trop longtemps. Vérifier que le Par. 1-24 *Courant moteur* du moteur a été correctement défini.

AVERTISSEMENT/ALARME 11, Surchauffe therm. mot. :

La thermistance ou la liaison de la thermistance est interrompue. L'on peut décider que le variateur de fréquence émette un avertissement ou une alarme lorsque le compteur atteint 100 % au Par. 1-90 *Protect. thermique mot.*. Vérifier que la thermistance est correctement connectée entre la borne 53 ou 54 (entrée de tension analogique) et la borne 50 (alimentation +10 V) ou entre la borne 18 ou 19 (seulement PNP entrée digitale) et la borne 50. Si un capteur KTY est utilisé, vérifier la connexion correcte entre les bornes 54 et 55.

AVERTISSEMENT/ALARME 12, Limite couple :

Le couple est supérieur à la valeur du Par. 4-16 *Mode moteur limite couple* (fonctionnement moteur) ou du Par. 4-17 *Mode générateur limite couple* (fonctionnement régénérateur).

AVERTISSEMENT/ALARME 13, Surcourant :

Le courant de pointe de l'onduleur (env. 200 % du courant nominal) est dépassé. L'avertissement dure env. 8 à 12 s, après quoi le variateur de fréquence s'arrête avec une alarme. Mettre le variateur hors tension, vérifier que l'arbre du moteur peut tourner et que la taille du moteur correspond au variateur. Si la commande de frein mécanique est sélectionnée, le déclenchement peut être réinitialisé manuellement.

ALARME 14, Défaut terre :

Présence de fuite à la masse des phases de sortie, dans le câble entre le variateur et le moteur ou dans le moteur lui-même.

Mettre le variateur de fréquence hors tension et éliminer le défaut de mise à la terre.

ALARME 15, HW incomp. :

Une option installée n'est pas gérée par la carte de commande actuelle (matériel ou logiciel).

ALARME 16, Court-circuit :

Il y a un court-circuit dans le moteur ou aux bornes du moteur. Mettre le variateur de fréquence hors tension et éliminer le court-circuit.

AVERTISSEMENT/ALARME 17, Dépassement réseau std :

Absence de communication avec le variateur de fréquence. L'avertissement est uniquement actif si le Par. 8-04 *Mot de ctrl.Fonct.dépas.tps* n'est PAS réglé sur *Inactif*.

Si le Par. 8-04 *Mot de ctrl.Fonct.dépas.tps* a été positionné sur *Arrêt* et *Alarme*, un avertissement apparaît et le variateur de fréquence suit la rampe de décélération jusqu'à ce qu'il s'arrête, en émettant une alarme.

Le Par. 8-03 *Mot de ctrl.Action dépas.tps* pourrait être augmenté.

AVERTISSEMENT/ALARME 22, Frein mécanique pour applications de levage :

La valeur de rapport indique le type. 0 = La réf. de couple n'a pas été atteinte avant la temporisation. 1 = Il n'y a pas eu de retour du frein avant la temporisation.

AVERTISSEMENT 23, Panne ventilateurs internes :

La fonction d'avertissement du ventilateur constitue une protection supplémentaire chargée de vérifier si le ventilateur fonctionne/est monté. L'avertissement du ventilateur peut

être désactivé au Par. 14-53 *Surveillance ventilateur* (réglé sur [0] Désactivé).

AVERTISSEMENT 24, Panne ventilateurs externes :

La fonction d'avertissement du ventilateur constitue une protection supplémentaire chargée de vérifier si le ventilateur fonctionne/est monté. L'avertissement du ventilateur peut être désactivé au Par. 14-53 *Surveillance ventilateur* (réglé sur [0] Désactivé).

AVERTISSEMENT 25, Court-circuit résistance de freinage :

Résistance contrôlée en cours de fct. En cas de court-circuit, fonct. de freinage est déconnectée et avertissement est émis. Le variateur de fréquence continue de fonctionner, même sans la fonction de freinage. Mettre le variateur de fréquence hors tension et remplacer la résistance de freinage (voir Par. 2-15 *Contrôle freinage*).

AVERTISSEMENT/ALARME 26, Limite puissance résistance freinage :

La puissance transmise à la résistance de freinage est calculée sous forme de pourcentage, comme étant la valeur moyenne au cours des 120 dernières secondes, sur la base de la valeur de la résistance de freinage (Par. 2-11 *Frein Res (ohm)*) et de la tension du circuit intermédiaire. L'avertissement est actif lorsque la puissance de freinage dégagée est supérieure à 90 %. Si *Alarme [2]* a été sélectionné au Par. 2-13 *Frein Res Therm*, le variateur de fréquence se met en sécurité et émet cette alarme, lorsque la puissance de freinage émise est supérieure à 100 %.

AVERTISSEMENT/ALARME 27, Panne hacheur de freinage :

Le transistor de freinage est contrôlé en cours de fonctionnement ; en cas de court-circuit, la fonction de freinage est déconnectée et l'avertissement est émis. Le variateur de fréquence peut encore fonctionner mais puisque le transistor de freinage a été court-circuité, une puissance élevée sera transmise à la résistance de freinage même si elle est inactive. Arrêter le variateur de fréquence et retirer la résistance de freinage.

Cette alarme/avertissement peut également survenir en cas de surchauffe de la résistance de freinage. Les bornes 104 à 106 sont disponibles en tant que résistance de freinage. Entrées Klixon, voir le chapitre Sonde de température de la résistance de freinage.

ATTENTION

Avertissement : risque de puissance importante transmise vers la résistance de freinage, si le transistor de freinage est court-circuité.

AVERTISSEMENT/ALARME 28, Test frein :

Panne résistance de freinage : la résistance de freinage n'est pas connectée/ne marche pas.

ALARME 29, Surcharge variateur :

Si la protection est IP20 ou IP21/Type 1, la température d'arrêt du radiateur est de 95 °C \pm 5 °C. L'erreur de température ne peut être réinitialisée tant que la température du radiateur n'est pas inférieure à 70 °C \pm 5 °C.

La panne pourrait être :

- Température ambiante trop élevée.
- Câble moteur trop long.

ALARME 30, Phase U moteur absente :

La phase U moteur entre le variateur de fréquence et le moteur est absente.

Mettre le variateur de fréquence hors tension et vérifier la phase U moteur.

ALARME 31, Phase V moteur absente :

La phase V moteur entre le variateur de fréquence et le moteur est absente.

Mettre le variateur de fréquence hors tension et vérifier la phase V moteur.

ALARME 32, Phase W moteur absente :

La phase W moteur entre le variateur de fréquence et le moteur est absente.

Mettre le variateur de fréquence hors tension et vérifier la phase W moteur.

ALARME 33, Défaut charge DC Bus :

Trop de mises sous tension sont advenues dans une courte période. Voir le chapitre *Spécifications générales* pour le nombre de mises sous tension autorisé par minute.

AVERTISSEMENT/ALARME 34, Défaut communication bus :

Le bus de terrain sur la carte d'option de communication ne fonctionne pas correctement. Vérifier les paramètres associés au module et s'assurer que ce dernier est correctement inséré dans l'emplacement A du variateur. Vérifier le câblage du bus de terrain.

AVERTISSEMENT/ALARME 36, Panne secteur :

Cet avertissement/alarme n'est actif que si la tension d'alimentation du variateur est perdue et si le Par. 14-10 *Panne secteur* n'est PAS réglé sur Inactif. Correction possible : vérifier les fusibles au variateur de fréquence.

ALARME 37, Défaut phase mot. :

Déséquilibre actuel entre les unités de puissance

ALARME 38, Erreur interne :

Si cette alarme se déclenche, il peut être nécessaire de contacter votre fournisseur Danfoss. Messages d'alarme typiques :

0	Impossible d'initialiser le port série. Panne matérielle grave
256	Données EEPROM de puissance incorrectes ou obsolètes
512	Données EEPROM de la carte de commande incorrectes ou obsolètes
513	Temporisation de communication lecture données EEPROM
514	Temporisation de communication lecture données EEPROM
515	Le contrôle orientée application ne peut pas reconnaître les données EEPROM
516	Impossible d'écrire sur l'EEPROM en raison d'une commande d'écriture en cours
517	Commande d'écriture sous temporisation
518	Erreur d'EEPROM

519	Données code à barres manquantes ou non valides dans l'EEPROM 1024 – 1279, impossible d'envoyer un télégramme CAN. (1027 indique une éventuelle panne matérielle.)
1281	Temporisation clignotante du processeur de signal numérique
1282	Incompatibilité de version logiciel micro puissance
1283	Incompatibilité de version des données EEPROM de puissance
1284	Impossible de lire la version logiciel du processeur de signal numérique
1299	Logiciel option A trop ancien
1300	Logiciel option B trop ancien
1311	Logiciel option C0 trop ancien
1312	Logiciel option C1 trop ancien
1315	Logiciel option A non pris en charge (non autorisé)
1316	Logiciel option B non pris en charge (non autorisé)
1317	Logiciel option C0 non pris en charge (non autorisé)
1318	Logiciel option C1 non pris en charge (non autorisé)
1536	Enregistrement d'une exception dans le contrôle orienté application. Inscription d'informations de débogage dans le LCP
1792	Chien de garde DSP actif. Débogage des données partie puissance. Transfert incorrect des données de contrôle orienté moteur
2049	Redémarrage des données de puissance
2315	Absence version logicielle unité alim.
2816	Dépassement de pile du module de carte de commande
2817	Tâches lentes du programmeur
2818	Tâches rapides
2819	Fil paramètre
2820	Dépassement de pile LCP
2821	Dépassement port série
2822	Dépassement port USB
3072-5122	Valeur de paramètre hors limites. Initialisation. Numéro de paramètre à l'origine d'une alarme : soustraire le code de 3072. Code de défaut ex 3238 : 3238-3072 = 166 se trouve hors limite
5123	Option A : matériel incompatible avec celui de la carte de commande
5124	Option B : matériel incompatible avec celui de la carte de commande
5125	Option C0 : matériel incompatible avec celui de la carte de commande
5126	Option C1 : matériel incompatible avec celui de la carte de commande
5376-6231	Mémoire insuff.

ALARME 39, Capteur radiateur

Pas de retour du capteur de température du radiateur.

Le signal du capteur thermique IGBT n'est pas disponible sur la carte de puissance. Le problème peut provenir de la carte de puissance, de la carte IGBT ou du câble plat entre la carte de puissance et la carte IGBT.

AVERTISSEMENT 40, Surcharge borne sortie digitale 27 :

Vérifier la charge connectée à la borne 27 ou supprimer le raccordement en court-circuit. Vérifier les Par. 5-00 *Mode E/S digital* et Par. 5-01 *Mode born.27*.

AVERTISSEMENT 41, Surcharge borne sortie digitale 29 :

Vérifier la charge connectée à la borne 29 ou supprimer le raccordement en court-circuit. Vérifier les Par. 5-00 *Mode E/S digital* et Par. 5-02 *Mode born.29*.

AVERTISSEMENT 42, Surcharge sortie digitale sur X30/6 :

Vérifier la charge connectée à X30/6 ou supprimer le raccordement en court-circuit. Contrôler Par. 5-32 *S.digit.born. X30/6*.

AVERTISSEMENT 42, Surcharge sortie digitale sur X30/7 :

Vérifier la charge connectée à X30/7 ou supprimer le raccordement en court-circuit. Contrôler Par. 5-33 *S.digit.born. X30/7*.

ALARME 45, Défaut terre 2 :

Présence d'une fuite à la masse d'une phase de sortie, soit dans le câble entre le variateur de fréquence et le moteur soit dans le moteur lui-même. Mettre le variateur hors tension et supprimer le défaut de mise à la terre. Cette alarme est détectée par la séquence de test au démarrage.

ALARME 46, Alim. carte puissance

Alimentation de la carte de puissance hors plage.

Il existe trois alimentations générées par l'alimentation du mode de commutation (SMPS) de la carte de puissance : 24 V, 5 V, +/-18 V. Lorsqu'elles sont alimentées par du 24 V CC avec l'option MCB 107, seules les alimentations 24 V et 5 V sont contrôlées. Lorsqu'elles sont alimentées par une tension secteur trois phases, les trois alimentations sont surveillées.

AVERTISSEMENT 47, Panne alimentation 24 V :

L'alimentation de secours 24 V CC externe peut être surchargée, autrement contacter le fournisseur Danfoss.

AVERTISSEMENT 48, Panne alimentation 1,8 V :

Contactez le fournisseur Danfoss.

AVERTISSEMENT 49, Limite vit. :

La vitesse n'est pas dans la plage spécifiée aux Par. 4-11 *Vit. mot., limite infér. [tr/min]* et Par. 4-13 *Vit. mot., limite supér. [tr/min]*.

ALARME 50, AMA échouée :

Le moteur n'est pas adapté pour cette taille spécifique de variateur. Démarrer la procédure d'AMA à nouveau au Par. 1-29 *Adaptation auto. au moteur (AMA)*, en préférant une fonction d'AMA réduite. Si cela échoue encore, vérifier les données du moteur.

ALARME 51, AMA U et I nom. :

La configuration de la tension, du courant et de la puissance du moteur est probablement fautive. Vérifier que les réglages .

ALARME 52, AMA I nominal bas :

Le courant moteur est trop bas. Vérifier les réglages.

ALARME 53, AMA moteur trop gros :

Le moteur est trop gros pour poursuivre l'AMA.

ALARME 54, AMA moteur trop petit :

Le moteur est trop petit pour pouvoir réaliser l'AMA.

ALARME 55, AMA hors gam. :

Les valeurs des paramètres détectés pour le moteur sont hors de la plage admissible.

ALARME 56, AMA interrompue par l'utilisateur :

L'AMA a été interrompue par l'utilisateur.

ALARME 57, Dépas. tps AMA :

Essayer de recommencer plusieurs fois l'AMA jusqu'à ce que l'AMA s'exécute. Noter que plusieurs AMA risquent de faire chauffer le moteur à un niveau qui élève les résistances Rs et Rr. Cela n'est cependant pas critique dans la plupart des cas.

ALARME 58, AMA défaut interne :

Contactez le fournisseur Danfoss.

AVERTISSEMENT 59, Limite de courant :

Le courant est supérieur à la valeur programmée au Par. 4-18 *Limite courant*.

AVERTISSEMENT 60, Verrouillage externe

Fonction de blocage externe activée. Pour reprendre un fonctionnement normal, appliquer 24 V CC à la borne programmée pour le verrouillage ext. et remettre le variateur de fréquence à 0 (via la communication série, les E/S digitales ou en appuyant sur la touche Reset du clavier).

AVERTISSEMENT/ALARME 61, Erreur de signal de retour :

Une erreur entre la vitesse calculée et la mesure de la vitesse provenant du dispositif de retour. Le réglage Avertissement/Alarme/Désactivé de cette fonction se fait au Par. 4-30 *Fonction perte signal de retour moteur*. Réglage de l'erreur acceptée au Par. 4-31 *Erreur vitesse signal de retour moteur* et réglage de l'heure autorisée d'apparition de l'erreur au Par. 4-32 *Fonction tempo. signal de retour moteur*. Pendant la procédure de mise en service, la fonction peut être active.

AVERTISSEMENT 62, Limite fréquence de sortie :

La fréq. de sortie est plus élevée que la valeur réglée au Par. 4-19 *Frq.sort.lim.hte*. Ceci est un avertissement en mode VVC^{plus} et une alarme (déclenchement) en mode flux.

ALARME 63, Frein mécanique bas :

Le courant moteur effectif n'a pas dépassé le courant d'activation du frein au cours de l'intervalle Retard de démarrage.

AVERTISSEMENT 64, Limite tension :

La combinaison charge et vitesse exige une tension moteur supérieure à la tension bus CC réelle.

AVERTISSEMENT/ALARME/ARRÊT 65, Température excessive de la carte de commande :

Température excessive de la carte de commande : la température de déclenchement de la carte de commande est de 80 °C.

AVERTISSEMENT 66, Temp. radiateur basse :

La température du radiateur indique 0 °C. Cela pourrait indiquer que le capteur de température est défectueux et donc que la vitesse du ventilateur augmente au maximum lorsque la partie puissance ou la carte de commande sont très chaudes.

ALARME 67, Les options de configuration ont changé :

Une ou plusieurs options ont été ajoutées ou supprimées depuis la dernière mise hors tension.

ALARME 68, Arrêt de sécurité :

L'arrêt de sécurité a été activé. Pour reprendre le fonctionnement normal, appliquer 24 V CC à B-37. Appuyer sur la touche Reset du LCP.

AVERTISSEMENT 68, Arrêt de sécurité :

L'arrêt de sécurité a été activé. Le fonctionnement normal reprend une fois que l'arrêt de sécurité est désactivé. Avertissement : redémarrage automatique !

ALARME 69, Température carte de puissance

Le capteur de température de la carte de puissance est trop chaud ou trop froid.

Dépannage :

Contrôler le fonctionnement des ventilateurs de porte.

Vérifier que les filtres des ventilateurs de porte ne sont pas obstrués.

S'assurer que la plaque presse-étoupe est correctement installée sur les variateurs IP21 et IP54 (NEMA 1 et NEMA 12).

ALARME 70, Configuration FC illégale :

Association carte de commande/carte de puissance non autorisée.

ALARME 71, Arrêt sécurité PTC 1 :

L'arrêt de sécurité a été activé à partir de la carte thermistance PTC MCB 112 (moteur trop chaud). Le fonctionnement normal reprend lorsque le module MCB 112 applique à nouveau 24 V CC à la borne 37 (lorsque la température du moteur atteint un niveau acceptable) et lorsque l'entrée digitale depuis le MCB 112 est désactivée. Après cela, un signal de reset doit être envoyé (via bus, E/S digitale ou en appuyant sur [RESET]).

AVERTISSEMENT 71, Arrêt sécurité PTC 1 :

L'arrêt de sécurité a été activé à partir de la carte thermistance PTC MCB 112 (moteur trop chaud). Le fonctionnement normal reprend lorsque le module MCB 112 applique à nouveau 24 V CC à la borne 37 (lorsque la température du moteur atteint un niveau acceptable) et lorsque l'entrée digitale depuis le MCB 112 est désactivée. Avertissement : redémarrage automatique.

ALARME 72, Panne dangereuse :

Arrêt de sécurité avec alarme verrouillée. L'alarme Panne dangereuse est émise lorsque la combinaison d'ordres d'arrêt de sécurité est inattendue. C'est le cas lorsque la carte thermistance MCB 112 VLT PTC active la borne X44/10 mais que l'arrêt de sécurité n'est pas activé pour une raison ou une autre. De plus, si le MCB 112 est le seul dispositif utilisant l'arrêt de sécurité (spécifié via le choix [4] ou [5] au par. 5-19), l'activation de l'arrêt de sécurité sans activer la borne X44/10 est une combinaison inattendue. Le tableau suivant résume les combinaisons inattendues entraînant une alarme 72. Noter que si la borne X44/10 est activée au choix 2 ou 3, le signal est ignoré ! Cependant, le MCB 112 est encore capable d'activer l'arrêt de sécurité.

Fonction	N°	X44/10 (entrée dig.)	Arrêt de sécurité B37
Avertis. PTC 1	[4]	+	-
		-	+
Alarme PTC 1	[5]	+	-
		-	+
PTC 1 & relais A	[6]	+	-
PTC 1 & relais W	[7]	+	-
PTC 1 & relais A/W	[8]	+	-
PTC 1 & relais W/A	[9]	+	-

+ = activé

- = non activé

AVERTISSEMENT 73, Arrêt de sécurité redémarrage auto

Arrêt sécurisé. Noter qu'avec l'activation du redémarrage automatique, le moteur peut démarrer à la suppression de la panne.

AVERTISSEMENT 76, Config. unité alim.

Le nb requis d'unités d'alim. ne correspond pas au nb détecté d'unités d'alim. actives.

Dépannage :

Lors du remplacement d'un module de châssis F, cela se produit si les données spécifiques de puissance dans la carte de puissance du module ne correspondent pas avec le reste du variateur. Merci de confirmer que la pièce détachée et sa carte de puissance ont le bon numéro de code.

AVERTISSEMENT 77, Mode puissance réduite :

Cet avertissement indique que le variateur fonctionne en puissance réduite (c'est-à-dire à un niveau inférieur au nombre autorisé de sections d'onduleur). Il est émis et reste actif lors du cycle de mise hors/sous tension du variateur avec moins d'onduleurs.

ALARME 78, Erreur de traînée :

La différence entre la valeur du point de consigne et la valeur effective dépasse la valeur du Par. 4-35 *Erreur de traînée*. Désactiver la fonction au Par. 4-34 *Fonction err. traînée* ou sélectionner une alarme ou un avertissement également au Par. 4-34 *Fonction err. traînée*. Observer les mécanismes autour de la charge et du moteur, vérifier les raccordements du signal de retour du moteur (codeur) vers le variateur. Sélectionner la fonction de retour du moteur au Par. 4-30 *Fonction perte signal de retour moteur*. Ajuster l'intervalle de suivi erreur aux Par. 4-35 *Erreur de traînée* et Par. 4-37 *Erreur de traînée pendant la rampe*.

ALARME 79, Configuration partie puiss. illégale

Référence incorrecte ou absence de la carte de mise à l'échelle. De même, le connecteur MK102 peut ne pas avoir été installé sur la carte de puissance.

ALARME 80, Variateur initialisé à val. défaut :

Les paramètres sont initialisés aux réglages par défaut après une réinitialisation manuelle.

ALARME 81, CSIV corrompu :

Erreurs de syntaxe dans le fichier CSIV.

ALARME 82, Erreur paramètre CSIV :

Échec CSIV pour lancer un par.

ALARME 85, Danger PB :

Erreur Profibus/Profisafe.

ALARME 86, Danger DI :

Erreur capteur.

ALARME 90, Surveillance codeur :

Vérifier la connexion de l'option codeur/résolveur et, le cas échéant, remplacer le MCB 102 ou MCB 103.

ALARME 91, Réglages incorrects entrée analogique 54 :

Le commutateur S202 doit être désactivé (entrée tension) en présence d'un capteur KTY connecté à la borne d'entrée analogique 54.

ALARME 243, Frein IGBT

Cette alarme ne concerne que les variateurs avec châssis F. Équivalent de l'alarme 27. La valeur rapportée dans le journal d'alarme indique le module de puissance à l'origine de l'alarme :

1 = module d'onduleur le plus à gauche.

2 = module d'onduleur central dans le variateur F2 ou F4.

2 = module d'onduleur droit dans le variateur F1 ou F3.

3 = module d'onduleur droit dans le variateur F2 ou F4.

5 = module redresseur.

ALARME 244, Temp. radiateur

Cette alarme ne concerne que les variateurs avec châssis F. Équivalent de l'alarme 29. La valeur rapportée dans le journal d'alarme indique le module de puissance à l'origine de l'alarme :

1 = module d'onduleur le plus à gauche.

2 = module d'onduleur central dans le variateur F2 ou F4.

2 = module d'onduleur droit dans le variateur F1 ou F3.

3 = module d'onduleur droit dans le variateur F2 ou F4.

5 = module redresseur.

ALARME 245, Capteur radiateur

Cette alarme ne concerne que les variateurs avec châssis F. Équivalent de l'alarme 39. La valeur rapportée dans le journal d'alarme indique le module de puissance à l'origine de l'alarme :

1 = module d'onduleur le plus à gauche.

2 = module d'onduleur central dans le variateur F2 ou F4.

2 = module d'onduleur droit dans le variateur F1 ou F3.

3 = module d'onduleur droit dans le variateur F2 ou F4.

5 = module redresseur.

ALARME 246, Alim. carte puissance

Cette alarme ne concerne que les variateurs avec châssis F. Équivalent de l'alarme 46. La valeur rapportée dans le journal d'alarme indique le module de puissance à l'origine de l'alarme :

1 = module d'onduleur le plus à gauche.

2 = module d'onduleur central dans le variateur F2 ou F4.

2 = module d'onduleur droit dans le variateur F1 ou F3.

3 = module d'onduleur droit dans le variateur F2 ou F4.

5 = module redresseur.

ALARME 247, Température carte de puissance

Cette alarme ne concerne que les variateurs avec châssis F. Équivalent de l'alarme 69. La valeur rapportée dans le journal d'alarme indique le module de puissance à l'origine de l'alarme :

1 = module d'onduleur le plus à gauche.

2 = module d'onduleur central dans le variateur F2 ou F4.

2 = module d'onduleur droit dans le variateur F1 ou F3.

3 = module d'onduleur droit dans le variateur F2 ou F4.

5 = module redresseur.

ALARME 248, Configuration partie puiss. illégale

Cette alarme ne concerne que les variateurs avec châssis F. Équivalent de l'alarme 79. La valeur rapportée dans le journal d'alarme indique le module de puissance à l'origine de l'alarme :

1 = module d'onduleur le plus à gauche.

2 = module d'onduleur central dans le variateur F2 ou F4.

2 = module d'onduleur droit dans le variateur F1 ou F3.

3 = module d'onduleur droit dans le variateur F2 ou F4.

5 = module redresseur.

ALARME 250, Nouvelle pièce :

Échange de l'alimentation ou du mode de commutation. Le code du type du variateur de fréquence doit être restauré dans l'EEPROM. Sélectionner le code correct au Par. 14-23 *Réglage code de type* conformément à l'étiquette de l'unité. Ne pas oublier de sélectionner Enregistrer dans EEPROM.

ALARME 251, Nouv. code type :

Le variateur de fréquence a un nouveau code de type.

Indice
A

Abréviations	3
Accélération/décélération	10
Accès Menu Princ. Ss Mt De Passe 0-61	33
Accès Menu Rapide Ss Mt De Passe. 0-66	33
Accès Param.	122
Action Contr. Logique Avancé 13-52	137
Activation Diagnostic 8-07	103
Activation Retard Frein 2-23	52
[Activation Vit.freintr/mn] 2-21	52
Adaptation Auto. Au Moteur (ama) 1-29	37
Adresse Station 9-18	113
Affich. Ligne 1.1 Petit 0-20	27
Affichage Graphique	12
Alimentation Secteur	6
Amort. Résonance 1-64	42
[Analog Input X48/2 Ma] 18-36	161
Angle Moteur 16-20	154
Arrêt De Sécurité Borne 37 5-19	74
Avertis. Courant Bas 4-50	67
Avertis. Référence Basse 4-54	68
Avertis. Référence Haute 4-55	68
Avertis. Vitesse Basse 4-52	67
Avertis.par. 10-13	121
Avertis.retour Bas 4-56	68
Avertis.retour Haut 4-57	68
Avertissement	198
Avertissement D'ordre Général	3

B

Blindés/armés	9
Bornes	8

C

Câble	125
Câbles De Commande	9
Capacité Filtre De Sortie 14-56	146
capteur KTY	202
Caract. V/f - U 1-55	41
Caract.couple 1-03	35
Ce Réglage Lié À 0-12	26
Changement D'une Valeur Texte	19
Charge Thermique	40, 154
Circuit Intermédiaire	201
Clockwise Direction 1-06	36
Code Carte Puissance 15-47	151
Code Composé Var 15-45	151
Code Déf. 9-45	116
Code Service 14-29	145
Code Variateur 15-46	151
Codeur Incrémental	155
Commande De Frein	202
Communication Série	4
Comp. Gliss. 1-62	42
Comp.charge À Vit.basse 1-60	41
Compens. De Charge À Vitesse Élevée 1-61	42
Compo.code Cde 15-44	151
Compt. Message Déf. 9-44	115
Compt. Situation Déf. 9-52	116
Compt.erreur Bus 8-81	111
Compt.erreur Esclave 8-83	111
Compt.message Bus 8-80	111

Compteur A 16-72	157
Compteur B 16-73	157
Compteur kWh 15-02	148
Compteur Stop Précis 16-74	157
Condition Ctrl Frein. 2-18	51
Config. Écriture Pcd 8-42	107, 112
Config. Lecture Pcd 8-43	108, 112
Configuration	102, 104, 124
Configuration Des Paramètres	16
Configuration Mode Local 1-05	36
Const.tps.fil.born.53 6-16	89
Const.tps.fil.born.54 6-26	89
Constante Tps Filtre Borne X30/11 6-36	90
Constante Tps Filtre Borne X30/12 6-46	90
Construction Moteur 1-10	36
Contrôle Freinage 2-15	50
Contrôle Par Bus	86
Contrôle Surtension 2-17	51
Contrôle Ventil 14-52	146
Copie LCP 0-50	32
Copie Process 0-51	32
COS	125
Cos Phi Moteur 14-43	146
[Couple %] 16-22	154
Couple De Décrochage	4
[Couple Nm] 16-16	154
[Couple Nm] Élevé 16-25	154
Couple Nominal Cont. Moteur 1-26	37
Courant Démar. 1-76	44
Courant Frein Cc 2-01	49
Courant Max. Frein Ca 2-16	51
Courant Min. À Faible Vitesse 1-66	42
Courant Moteur 16-14	153
Cptr Lecture Erreurs Reçues 10-06	119
Cptr Lecture Erreurs Transmis. 10-05	119
CSIV Filename 15-59	151
Cste Tps Comp.gliss. 1-63	42
Ctrl Bus Sortie Born. 42 6-53	92
Ctrl Bus Sortie Dig.&relais 5-90	86
Ctrl Bus Sortie Impuls.x30/6 5-97	87
Ctrl Par Bus Sortie Borne X30/8 6-63	94
Ctrl Par Bus Sortie Impulsions 27 5-93	86
Ctrl Par Bus Sortie Impulsions 29 5-95	87
CTRL process 9-28	115
Ctrl.i Limite, Gain P 14-30	145
Ctrl.i Limite, Tps Filtre 14-32	145
Ctrl.i Limite, Tps Intég. 14-31	145
Ctrl.net 10-15	121
Current Fault Source 16-49	155

D

DC Link Compensation 14-51	146
Dead Time Compensation 14-06	140
Décalage Angle Moteur 1-41	39
Définitions	4
Délais Al./c.limite ? 14-25	144
Délais Al./limite.c 14-24	144
Démarr. Volée 1-73	43
Devicenet	119
Digital Input 2 18-60	161
Dimension De Pas 3-90	63
Direction Vit. Moteur 4-10	64
Display Text 1 0-37	31
Display Text 2 0-38	31
Display Text 3 0-39	31
DO Identification 9-75	117

E

Ech.max.i/born.53 6-13	89
Ech.max.i/born.54 6-23	89
Ech.max.u/born. X30/11 6-31	90
Ech.max.u/born. X30/12 6-41	90
Ech.max.u/born.53 6-11	88
Ech.max.u/born.54 6-21	89
Ech.min.i/born.53 6-12	88
Ech.min.i/born.54 6-22	89
Ech.min.u/born. X30/11 6-30	90
Ech.min.u/born. X30/12 6-40	90
Ech.min.u/born.53 6-10	88
Ech.min.u/born.54 6-20	89

É

Échantillons Avant Déclenchement 15-14	149
--	-----

E

Echelle Max S.born.42 6-52	92
Echelle Min S.born.42 6-51	92
Echelle Min S.born.x45/1, 6-71	95
Echelle Min S.born.x45/3, 6-81	96
Echelle Réf.relative 3-18	57
Edit Process 0-11	25
Edition Param. 9-27	115
Encoder Sim. Resolution 17-56	160
Ensemble De Langues 1	23
Ensemble De Langues 2	23
Ensemble De Langues 3	24
Entrée ANA 53 16-62	156
Entrée ANA 54 16-64	156
Entrée ANA X30/11 16-75	157
Entrée ANA X30/12 16-76	157
Entrée Dig. 16-60	156
[Entrée Impulsions 29 Hz] 16-67	156
Entrées Analogiques	4
Environnement	146
Erreur De Trainée 4-35	66
Erreur De Trainée Après Tempo Rampe 4-39	67
Erreur De Trainée Pendant La Rampe 4-37	67
Erreur Vitesse Signal De Retour Moteur 4-31	66
Estimated Cycle Time 8-34	105

É

Étape Par Étape	20
-----------------	----

E

Etat Ctrl Log Avancé 16-38	155
Etat Exploi. À Mise Ss Tension (manuel) 0-04	24

É

État Moteur	153
-------------	-----

E

Ethernet	123,125
Ethernet/ip	124
ETR	154,202

É

Événement Contr. Log Avancé 13-51	137
-----------------------------------	-----

Événement D'arrêt 13-02	129
Événement De Démarrage 13-01	127
Événement Déclencheur 15-12	149

F

F.bas Born.29 5-50	83
F.bas Born.33 5-55	84
F.haute Born.29 5-51	83
F.haute Born.33 5-56	84
Facteur Amplification Gain 2-28	53
Facteur D'anticipation Pid Process 7-38	100
Facteur D'anticipation Pid Vitesse 7-08	99
[Feedback RPM] 16-57	155
Filtre COS 1 10-20	122
Filtre COS 2 10-21	122
Filtre COS 3 10-22	122
Filtre COS 4 10-23	122
Filtre De Sortie 14-55	146
Filtre De Sortie Borne 42 6-55	92
Filtre RFI 14-50	146
Flystart Test Pulses Current 1-58	41
Flystart Test Pulses Frequency 1-59	41
Fonct. Aléatoire Modul.(wobble) 30-09	163
Fonct.sur Désiqui.réseau 14-12	143
Fonction À L'arrêt 1-80	44
Fonction Au Démar. 1-72	43
Fonction Au Démarrage	43
Fonction De Stop Précis 1-83	44
Fonction Err. Trainée 4-34	66
Fonction Fin Dépass.tps. 8-05	102
Fonction Frein Et Surtension 2-10	49
Fonction Perte Signal De Retour Moteur 4-30	66
Fonction Référence 3-04	55
Fonction Relais 5-40	79
Fonction Tempo. Signal De Retour Moteur 4-32	66
Fonction/tempo60 6-01	88
Format Données Ssi 17-26	159
Forward Open	125
Frein Res Therm 2-13	50
Fréq. Commut. 14-01	140
Fréq. Delta Modul. Mise À Éch. 30-19	163
[Fréq. Delta Modulation %] 30-02	162
[Fréq. Delta Modulation Hz] 30-01	162
Fréq. Max. Sortie Impulsions 27 5-62	85
Fréq. Max. Sortie Impulsions 29 5-65	85
Fréq. Max. Sortie Impulsions X30/6 5-68	85
Fréq. Moteur 1-23	36
Fréq.puls./s.born.29 5-63	85
Fréq.puls./s.born.x30/6 5-66	85
[Fréq. Entrée #33 Hz] 16-68	156
[Fréquence %] 16-15	153
Fréquence AEO minimale 14-42	145
Fréquence D'entrée 17-52	160
Fréquence Moteur 16-13	153
Frq.sort.lim.hte 4-19	65

G

Gel Sortie	4
------------	---

H

Heures Fonction. 15-01	148
Heures Mises Ss Tension 15-00	148
[High Starting Torque Current %] 30-21	163
[High Starting Torque Time S] 30-20	163
Hor.	43

I

I Maintien Cc 2-00	49
Identif.option	151
Identific. Dispositif 9-64	116
IGMP	125
ImaxVlt 16-37	155
Impulsion Démarrage 16-84	157
Impulsions Du Codeur	86
Indice De Tableau 10-30	122
Inductance Filtre De Sortie 14-57	146
Infos Paramètre	151
Initialisation	1
InomVlt 16-36	155
Interface Résolveur 17-59	160

J

Jogging	4
Journal Alarme	150
Journal Alarme : Heure 15-32	150
Journal Alarme : Valeur 15-31	150
Journal Historique	149
Journal Historique: Événement 15-20	150
Journal Historique: Heure 15-22	150
Journal Historique: Valeur 15-21	150

K

Kin. Backup Time Out 14-14	143
----------------------------	-----

L

Langue 0-01	23
Largeur De Bande Sur Réf. 7-39	100
LCP	20
Lect.paramétr. 16-09	153
Lecture: Edition Réglages / Canal 0-14	26
Lecture: Réglages Joints 0-13	26
LED)	12
L'ensemble De Langues 4	23
Limite Maximale 3-93	63
Limite Minimale 3-94	63
[Locked Rotor Detection Time S] 30-23	163
Locked Rotor Protection 30-22	163
Longueur Données Ssi 17-24	159

M

[Magnétis. Normale Vitesse Min Tr/min] 1-51	40
Magnétisation AEO minimale 14-41	145
Magnétisation Moteur À Vitesse Nulle 1-50	40
Marche/arrêt	9
Marche/arrêt Par Impulsion	10
MCB 113	74, 79
MCB 113	74, 75, 94, 96
MCB 114	165
Mémoire Déf.:code 15-30	150
Menu Principal	16
Menu Rapide	13, 16
Messages D'alarme	198
Messages D'état	12
Messages Esclaves Reçus 8-82	111
Métadonnées Param.? 15-99	152
Mise Échelle Max. Borne X30/8 6-62	94
Mise Échelle Min. Borne X30/8 6-61	94
Mise Sous Tension 15-03	148

Mod. Exploitation 14-22	144
Mode Affichage	15
Mode Born.27 5-01	70
Mode Born.29 5-02	70
Mode Config. 1-00	34
Mode Contr. Log Avancé 13-00	127
Mode D'affichage - Sélection Des Lectures	15
Mode De Surcharge 1-04	35
Mode D'exploitation	24
Mode E/s Digital 5-00	70
Mode Enregistrement 15-13	149
Mode Générateur Limite Couple 4-17	65
Mode Menu Principal	13, 19
Mode Modul. (wobble) 30-00	162
Mode Protection	7
Mode Reset 14-20	143
Modification À L'infini D'une Valeur Numérique	20
Modification De Données	19
Modification D'un Groupe De Valeurs De Données Numériques	19
Mon Menu Personnel 0-25	30
Mot Avertis. 16-92	158
Mot Contrôle 16-00	153
Mot Contrôle Configurable 8-14	105
Mot Ctrl.1 Bus 16-80	157
Mot Ctrl.1 Port Fc 16-85	157
Mot D'alarme	103, 158
Mot D'alarme 2 16-91	158
Mot D'avertissement	103
Mot D'avertissement 2 16-93	158
Mot D'avertissement Profibus. 9-53	116
Mot De Contrôle 1 9-67	116
Mot De Ctrl.action Dépas.tps 8-03	102
Mot De Ctrl.fonct.dépas.tps 8-04	102
Mot De Passe Accès Bus 0-67	33
Mot De Passe Menu Rapide 0-65	33
Mot D'état 1 9-68	116
[Mot État Binaire] 16-03	153
Mot État Élargi 16-94	158
Mot État Élargi 2 16-95	158
Mot État Élargi Vlt 14-74	147
Mot Maintenance 16-96	158
Mt De Passe Menu Princ. 0-60	33
Multidiffusion	126

N

N° Code Option 15-62	151
N° Déf. 9-47	116
N° Profil 9-65	116
N° Série Carte Puissance 15-53	151
N° Série Option 15-63	151
N° Série Variateur 15-51	151
N°logic.carte Ctrl. 15-49	151
N°logic.carte Puis 15-50	151
Niveau De Seuil Kty 1-97	48
Niveau Panne 14-90	147
Niveau VT 14-40	145

O

Opérande Comparateur 13-10	130
Opérateur Comparateur 13-11	133
Opérateur De Règle Logique 1 13-41	134
Opérateur De Règle Logique 2 13-43	136
Option Alimentée Par 24 V Cc Ext. 14-80	147
Option De Communication	203
Option Detection 14-89	147

Option Montée 15-60	151
Over-voltage Gain 2-19	51
P	
Panne Secteur 14-10	141
Panneau De Commande Local Numérique	20
Paramètres Définis 15-92	151
Paramètres Définis (1) 9-80	117
Paramètres Définis (2) 9-81	117
Paramètres Définis (3) 9-82	117
Paramètres Définis (4) 9-83	117
Paramètres Définis (5) 9-84	117
Paramètres Devicenet F 10-39	122
Paramètres Indexés	20
Paramètres Modifiés 15-93	152
Paramètres Modifiés (1) 9-90	118
Paramètres Modifiés (2) 9-91	118
Paramètres Modifiés (3) 9-92	118
Paramètres Modifiés (5) 9-94	118
Parité/bits Arrêt 8-33	105
Partie Puiss. 15-41	151
PCD Feed Forward 7-48	101
PI couple/Gain P 7-12	99
PID proc./Limit.gain D. 7-36	100
PID proc./1 retour 7-20	99
PID proc./2 retours 7-22	99
PID proc./Echelle gain à réf. max. 7-44	101
PID proc./Echelle gain à réf. min. 7-43	100
PID proc./Erreur 18-90	161
PID proc./Fact. anticip. Norm.Inv 7-46	101
PID proc./Gain anticip. 7-51	101
PID proc./Gain P 7-33	100,164
PID proc./PID étendu 7-50	101
PID proc./Rampe accél anticip. 7-52	101
PID proc./Rampe décél anticip. 7-53	101
PID proc./Reset facteur I 7-40	100
PID proc./Ressource anticip. 7-45	101
PID proc./Sélect.type données 10-10	119
PID proc./Sortie 18-91	161
PID proc./Sortie à l'éch. gain 18-93	161
PID proc./Sortie lim. nég. 7-41	100
PID proc./Sortie lim. pos. 7-42	100
PID proc./Sortie lim. verr. 18-92	161
PID proc./Sortie Norm.Inv 7-49	101
PID proc./Tps filtre réf. 7-56	101
PID proc./Tps filtre retour 7-57	101
PID proc./Tps intégral. 7-34	100
PID vit.gain P 7-02	97,164
PID vit.limit gain D 7-05	97
PID vit.source ret. 7-00	97
PID vit.tps diff. 7-04	97
PID vit.tps filtre 7-06	98
PID vit.tps intég. 7-03	97
Plage De Réf. 3-00	54
Pôles 17-50	160
Pôles Moteur 1-39	39
Port Mirroring 12-96	126
Précautions De Sécurité	6
Principe Contrôle Moteur 1-01	34
Proc./ecrit.config.données: 10-11	119
Proc./lect.config.données: 10-12	120
Process Actuel 0-10	25
Profidrive OFF2 Select 8-57	110
Profidrive OFF3 Select 8-58	110
Profil Mot Contrôle 8-10	104
Programmer Process 9-70	117

Protec. Anti-immobilisation 14-35	145
Protect. Thermique Mot. 1-90	45
Protection Du Moteur	45
Protocole 8-30	105
Protocole Can 10-00	119
Pt De Cons. 9-00	112
Pts/tr Cod.born.32 33 5-70	86
Puis.frein./2 Min 16-33	154
Puis.frein./s 16-32	154
Puissance De Freinage	5
[Puissance Moteur Kw] 16-10	153
[Puissance Moteurcv] 16-11	153
Q	
Quick Menu	13,16
R	
Rapport Aléatoire Modul. Max. 30-11	163
Rapport De Modul. (wobble) 30-10	163
Rapport De Transformation 17-53	160
Rapport Démultipl. Ret.pid Vit. 7-07	99
Rapport Rampe S 1 Début Accél. 3-45	58
Rapport Rampe S 1 Début Décél. 3-47	58
Rapport Rampe S 1 Fin Accél. 3-46	58
Rapport Rampe S 1 Fin Décél. 3-48	58
Rapport Rampe S 2 Début Accél. 3-55	59
Rapport Rampe S 2 Début Décél. 3-57	59
Rapport Rampe S 2 Fin Accél. 3-56	59
Rapport Rampe S 2 Fin Décél. 3-58	60
Rapport Rampe S 3 Début Accél. 3-65	60
Rapport Rampe S 3 Début Décél. 3-67	60
Rapport Rampe S 3 Fin Accél. 3-66	60
Rapport Rampe S 3 Fin Décél. 3-68	60
Rapport Rampe S 4 Début Accél. 3-75	61
Rapport Rampe S 4 Début Décél. 3-77	61
Rapport Rampe S 4 Fin Accél. 3-76	61
Rapport Rampe S 4 Fin Décél. 3-78	61
Rapport Rampe S Arrêt Rapide Fin Accél. 3-83	62
Rapport Rampe S Arrêt Rapide Fin Décél. 3-84	63
Ratio Aléatoire Modul. Min. 30-12	163
Rattrap/ralentiss 3-12	55
Rattrapage	72
RCD	5
Réactance De Fuite Du Stator	37
Réactance Secteur	37
Readout Filtering 8-08	103
Réf.	124
Réf. % 16-02	153
Réf. Couple 2-26	53
Réf. Impulsions 16-51	155
[Réf. Unité] 16-01	153
Réf.1 Port Bus 16-82	157
Réf.1 Port Fc 16-86	158
Réf.externe 16-50	155
Réf.net 10-14	121
Réf.prédéf.relative 3-14	56
Réf.prédéfinie 3-10	55
Réf/unité Retour 3-01	54
Référence De Tension Via Un Potentiomètre	11
Référence Locale	24
Référence Pot. Dig. 16-53	155
Référence Potentiomètre	11
Refroidissement	45
Régl.commut.born.53 16-61	156
Régl.commut.born.54 16-63	156

Réglages D'usine	1
Réglages Journal	148
Réglages Par Défaut	167
Réglages Régionaux 0-03	24
Règle De Logique Booléenne 1 13-40	133
Règle De Logique Booléenne 2 13-42	135
Règle De Logique Booléenne 3 13-44	136
Relais , Retard Off 5-42	83
Relais De Sortie	75
Relais Thermique Électronique	46
Relais, Retard On 5-41	83
Réseau	123, 124, 125, 126
Reset	14
Reset Comp. Kwh 15-06	148
Reset Compt. Heures De Fonctio. 15-07	148
Reset Déclenchement	143
Reset Dépas. Temps 8-06	103
Reset SLC 13-03	129
Reset Var.profibus 9-72	117
Résolution (points/tour) 17-21	159
Résolution (PPR) 17-11	159
Res.? Réf. 1 3-15	56
Res.? Réf. 2 3-16	56
Res.? Réf. 3 3-17	56
Ressource Éch. Fréq. Delta Modul. 30-03	162
Restauration De Puissance 3-92	63
Retard D'arrêt 2-24	53
Retard De Démarrage	43
Retard Démar. 1-71	43
Retard Réponse Min. 8-35	105
Révision Devicenet 10-32	122
Roue Libre	4, 14

S

S.born.42 6-50	91
S.digit.born. X30/6 5-32	78
S.digit.born. X30/7 5-33	78
[Saut De Fréq. Modul. %] 30-05	163
[Saut De Fréq. Modul. Hz] 30-04	163
Sauv.données Profibus 9-71	117
Sélect. Réf. Par Défaut 8-56	110
Sélect. Télégr. 9-22	114
Sélect.dém. 8-53	110
Sélect.frein CC 8-52	109
Sélect.invers. 8-54	110
Sélect.proc. 8-55	110
Sélect.roue Libre 8-50	109
Sélection De La Vitesse De Transmission 10-01	119
Sélection Des Paramètres	19
Sélection Télégramme 8-40	106
Sens Cod.born.32 33 5-71	86
Sens De Rotation Positif Du Codeur 17-60	160
[Signal De Retour Unité] 16-52	155
Signaux Pour Par 8-41	106, 114
[Sortie ANA 42 ma] 16-65	156
[Sortie ANA X30/8 mA] 16-77	157
[Sortie ANA X45/1 mA] 16-78	157
[Sortie ANA X45/3 mA] 16-79	157
Sortie Borne X30/8 6-60	93
[Sortie Digitale Bin] 16-66	156
[Sortie Impulsions 27 Hz] 16-69	156
[Sortie Impulsions 29 Hz] 16-70	156
[Sortie Relais Bin] 16-71	157
Source Codeur Arbre Moteur 1-02	35
Source D'enregistrement 15-10	148
Source Facteur Limite De Couple 4-20	65

Source Mot De Contrôle 8-02	102
Source Thermistance 1-93	47
Source Thermistance Kty 1-96	48
Status	13
Stockage Des Valeurs De Données 10-31	122
Surmodulation 14-03	140
Surperposition MLI 14-04	140
Surtemp. 15-04	148
Surtension 15-05	148
Surv. Phase Mot. 4-58	69
Surveillance Signal Codeur 17-61	160
Surveillance Ventilateur 14-53	146

T

Tampon Enregistrement Saturé 16-40	155
Temp. Carte Ctrl. 16-39	155
Temp. Input X48/10 18-39	161
Temp. Input X48/4 18-37	161
Temp. Input X48/7 18-38	161
Temp. Radiateur 16-34	154
Température Du Capteur Kty 16-19	154
Temperature Sensor Alarm Function 35-06	165
Tempo Err. Trainée Rampe 4-38	67
Tempo Erreur De Trainée 4-36	66
Tempo Prédéfinie Sortie Borne X30/8 6-64	94
Tempo Préréglée Sortie Born. 42 6-54	92
Tempo. Arrêt Compensé En Vitesse 1-85	45
Tempo. Prédéfinie Sortie Impulsions 27 5-94	87
Tempo. Prédéfinie Sortie Impulsions 29 5-96	87
Tempo.prédéfinie Sortie Impuls°x30/6 5-98	87
Temporisation/60 6-00	88
Temps De Rampe 3-91	63
Temps En U Limit. 14-26	145
Temps Frein Cc 2-02	49
Temps Rampe Arrêt Rapide 3-81	62
Temps Reset Auto. 14-21	143
Tension 15-42	151
Tension DC	201
Tension DC Bus 16-30	154
Tension D'entrée 17-51	160
Tension Moteur 16-12	153
Tension Secteur À La Panne Secteur 14-11	143
Term. X48/10 Filter Time Constant 35-34	166
Term. X48/10 Input Type 35-05	165
Term. X48/10 Temp. Monitor 35-35	166
Term. X48/10 Temp. Unit 35-04	165
Term. X48/2 Filter Time Constant 35-46	166
Term. X48/2 High Current 35-43	166
Term. X48/2 High Ref./feedb. Value 35-45	166
Term. X48/2 Low Current 35-42	166
Term. X48/2 Low Ref./feedb. Value 35-44	166
Term. X48/4 Filter Time Constant 35-14	165
Term. X48/4 Input Type 35-01	165
Term. X48/4 Temp. Monitor 35-15	165
Term. X48/4 Temp. Unit 35-00	165
Term. X48/7 Filter Time Constant 35-24	166
Term. X48/7 Input Type 35-03	165
Term. X48/7 Temp. Unit 35-02	165
Thermique Moteur 16-18	154
Thermique Onduleur 16-35	155
Thermistance	45
[Torque %] High Res. 16-21	154
[Touche Auto On] Sur Lcp 0-42	31
[Touche Hand On] Sur Lcp 0-40	31
[Touche Off] Sur Lcp 0-41	31
[Touche Reset] Sur Lcp 0-43	32

Touches De Commande Locale	1	Voltage Reduction In Fieldweakening 1-54	41
Toujours Stocker 10-33	122	Voyants	13
Tps Accél/décél Modul. 30-08	163	VCplus	6
Tps Amortresonance 1-65	42		
Tps De Rampe Couple 2-27	53		
Tps Déclchment Frein 2-25	53		
Tps Filtre Pulses/29 5-54	84		
Tps Filtre Pulses/33 5-59	84		
Tps Intégr. Pi Couple 7-13	99		
Tps Rampe Jog. 3-80	62		
Tps Séquence Modulation 30-07	163		
Transfert Rapide Du Réglage Des Paramètres Entre Plusieurs Variateurs De Fréquence	14		
Type Contrôle 8-01	102		
Type De Capteur Kty 1-95	48		
Type De Charge 1-67	42		
Type Modulation 14-00	140		
Type Rampe 1 3-40	58		
Type Rampe 2 3-50	59		
Type Rampe 3 3-60	60		
Type Rampe 4 3-70	61		
Type Rampe Arrêt Rapide 3-82	62		
Type Référence 3-13	56		
Type. FC 15-40	150		
Type. VAR.	150		
U			
Unité Lect. Déf. Par Utilisateur 0-30	30		
Unité Vit. Mot. 0-02	24		
V			
Val.max. Déf. Par Utilis. 0-32	31		
Val.min.lecture Déf.par Utilis. 0-31	31		
Val.ret./réf.bas.born. X30/11 6-34	90		
Val.ret./réf.bas.born. X30/12 6-44	90		
Val.ret./réf.bas.born.29 5-52	84		
Val.ret./réf.bas.born.33 5-57	84		
Val.ret./réf.bas.born.53 6-14	89		
Val.ret./réf.bas.born.54 6-24	89		
Val.ret./réf.haut.born. X30/11 6-35	90		
Val.ret./réf.haut.born. X30/12 6-45	90		
Val.ret./réf.haut.born.29 5-53	84		
Val.ret./réf.haut.born.33 5-58	84		
Val.ret./réf.haut.born.53 6-15	89		
Val.ret./réf.haut.born.54 6-25	89		
Valeur	20		
Valeur Comparateur 13-12	133		
Valeur Compteur Stop Précis 1-84	45		
Valeur Réelle 9-07	112		
[Valeur Réelle Princ. %] 16-05	153		
Ventil. Ext. Mot. 1-91	46		
Version LCP 15-48	151		
Version Logiciel 15-43	151		
Version Logicielle Option 15-61	151		
[Vit. Min. Pour Fonct. À L'arrêt Tr/min] 1-81	44		
Vit. Trans. Port Fc 8-32	105		
Vit. Trans. Réelle 9-63	116		
[Vit.de Dém.tr/mn] 1-74	44		
Vit.nom.moteur 1-25	37		
Vitesse Bus Jog 1 8-90	111		
Vitesse Bus Jog 2 8-91	111		
Vitesse De Sortie	43		
Vitesse De Transmission Hiperface 17-34	159		
Vitesse Moteur Synchrone	4		
[Vitesse Moteur Tr/min] 16-17	154		
Vitesse Nominale Du Moteur	4		