

Índice

1 Introdução	3
1.1.1 Aprovações	3
1.1.2 Símbolos	3
1.1.3 Abreviações	3
1.1.4 Definições	4
1.1.5 Fiação Elétrica - Cabos de Controle	8
2 Como Programar	11
2.1 O e os Painéis de Controle Local Gráfico e Numérico	11
2.1.1 Como Programar no LCP Gráfico	11
2.1.2 O Display de LCD	12
2.1.4 Modo Display	14
2.1.5 Modo Display - Seleção de Leituras.	14
2.1.6 Setup de Parâmetros	16
2.1.7 Funções da Tecla Quick Menu (Menu Rápido)	16
2.1.9 Modo Main Menu (Menu Principal)	18
2.1.10 Seleção de Parâmetro	18
2.1.14 Alteração de Valores de Dados Numéricos Infinidamente Variáveis	19
2.1.16 Leitura e Programação de Parâmetros Indexados	19
2.1.17 Como Programar no Painel de Controle Local Numérico	19
2.1.18 Teclas de Controle Local	20
2.1.19 Inicialização com as Configurações Padrão	21
3 Descrições de Parâmetros	23
3.2 Parâmetros: 0-** operação/Display	24
3.3 Parâmetros: 1-** Carga e Motor	34
3.4 Parâmetros: 2-** Freios	50
3.5 Parâmetros: 3-** Referência / Rampas	56
3.6 Parâmetros: 4-** Limites/Advertêncs	67
3.7 Parâmetros: 5-** Entrad/Saíd Digital	73
3.8 Parâmetros: 6-** Entrad/Saíd Analóg	93
3.9 Parâmetros: 7-** Controladores	103
3.10 Parâmetros: 8-** Comunicações e Opcionais	109
3.11 Parâmetros: 9-** Profibus	119
3.12 Parâmetros: 10-** DeviceNet CAN Fieldbus	126
3.13 Parâmetros: 12-** Ethernet	130
3.14 Parâmetros: 13-** Controle Lógico Inteligente	134
3.15 Parâmetros: 14-** Funções Especiais	147
3.16 Parâmetros: 15-** Informação do VLT	155
3.17 Parâmetros: 16-** Leituras de Dados	160

3.18 Parâmetros: 17-** Motor Feedb. Opcional	166
3.19 Parâmetros: 18-** Leitura de Dados 2	168
3.20 Parâmetros: 30-** Recursos Especiais	169
3.21 Parâmetros: 35-** Opcional de Entrada do Sensor	172
4 Listas de Parâmetros	175
4.1.1 Parâmetros Ativos/Inativos nos Diferentes Modos de Controle do Drive	176
5 Solução de Problemas	210
5.1.1 Mensagens de Alarme/Advertência	210
Índice	221

1 Introdução

Guia de Programação Versão do software: 6.2x

Este Guia de Programação pode ser utilizado para todos os FC 300 conversores de frequência com versão de software 6.2x. O número da versão de software pode ser encontrado no 15-43 Versão de Software.

1.1.1 Aprovações

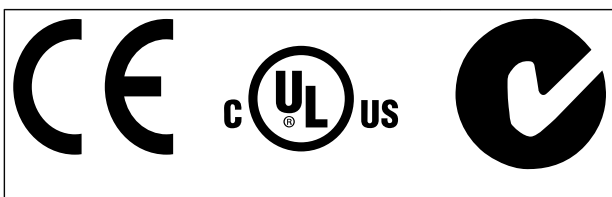

1.1.2 Símbolos

Símbolos utilizados neste guia.

OBSERVAÇÃO!

Indica algum item que o leitor deve observar.

⚠️ CUIDADO

Indica uma situação potencialmente perigosa que, se não for evitada, poderá resultar em ferimentos leves ou moderados ou danos ao equipamento.

⚠️ ADVERTÊNCIA

Indica uma situação potencialmente perigosa que, se não for prevenida, pode resultar em morte ou ferimentos graves.

* Indica configuração padrão

1.1.3 Abreviações

Corrente alternada	CA
American wire gauge	AWG
Ampère/AMP	A
Adaptação Automática do Motor	AMA
Limite de corrente	I_{LIM}
Graus Celsius	°C
Corrente contínua	CC
Dependente do Drive	D-TYPE
Compatibilidade Eletromagnética	EMC
Relé Térmico Eletrônico	ETR
Conversor de Frequência	FC
Grama	g
Hertz	Hz
kiloHertz	kHz
Painel de Controle Local	LCP
Metro	m
Indutância em mili-Henry	mH
Miliampère	mA
Milissegundo	ms
Minuto	min
Ferramenta de Controle de Movimento (MCT)	MCT
Nanofarad	nF
Newton metro	Nm
Corrente nominal do motor	$I_{M,N}$
Frequência nominal do motor	$f_{M,N}$
Potência nominal do motor	$P_{M,N}$
Tensão nominal do motor	$U_{M,N}$
Parâmetro	Par.
Tensão Extra Baixa de Proteção	PELV
Placa de Circuito Impresso	PCB
Corrente de Saída Nominal do Inversor	I_{INV}
Rotações Por Minuto	RPM
Terminais regenerativos	Regen
Segundo	s
Velocidade do Motor Síncrono	n_s
Limite d torque	T_{LIM}
Volts	V
A máxima corrente de saída	$I_{VLT,MAX}$
A corrente de saída nominal fornecida pelo conversor de frequência	$I_{VLT,N}$

1.1.4 Definições

Conversor de frequência:

$I_{VLT,MAX}$

Corrente máxima de saída.

$I_{VLT,N}$

Corrente de saída nominal fornecida pelo conversor de frequência.

$U_{VLT,MAX}$

Tensão máxima de saída.

Entrada:

Comando de controle

Pode-se dar partida e parar o motor conectado por meio de LCP e entradas digitais.

As funções estão divididas em dois grupos.

As funções do grupo 1 têm prioridade mais alta que as do grupo 2.

Grupo 1	Reset, Parada por inércia, Reset e Parada por inércia, Parada rápida, Frenagem CC, Parada e a tecla [OFF].
Grupo 2	Partida, Partida por Pulso, Reversão, Partida inversa, Jog e Congelar saída

Motor:

Motor em funcionamento

Torque gerado no eixo de saída e rotação de zero RPM até máx. rotação no motor.

f_{JOG}

Frequência do motor quando a função jog é ativada (por meio dos terminais digitais).

f_M

frequência do motor.

f_{MAX}

Frequência máxima do motor.

f_{MIN}

Frequência mínima do motor.

$f_{M,N}$

Frequência nominal do motor (dados da plaqueta de identificação).

I_M

Corrente do motor (real).

$I_{M,N}$

Corrente nominal do motor (dados da plaqueta de identificação).

$n_{M,N}$

Velocidade nominal do motor (dados da plaqueta de identificação).

n_s

Velocidade do motor síncrono

$$n_s = \frac{2 \times \text{par. 1} - 23 \times 60 \text{ s}}{\text{par. 1} - 39}$$

$P_{M,N}$

Potência nominal do motor (dados da plaqueta de identificação em kW ou HP).

$T_{M,N}$

Torque nominal (motor).

U_M

Tensão instantânea do motor.

$U_{M,N}$

Tensão nominal do motor (dados da plaqueta de identificação).

Torque de segurança

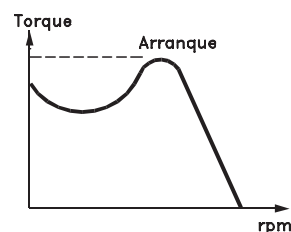

175ZA078.10

η_{VLT}

A eficiência do conversor de frequência é definida como a relação entre a potência de saída e a de entrada.

Comando inibidor da partida

É um comando de parada que pertence aos comandos de controle do grupo 1 - consulte as informações sobre este grupo.

Comando de parada

Consulte as informações sobre os comandos de Controle.

Referências:

Referência Analógica

Um sinal transmitido para a entrada analógica 53 ou 54 pode ser uma tensão ou uma corrente.

Referência Binária

Um sinal transmitido para a porta de comunicação serial.

Referência Predefinida

Uma referência predefinida a ser programada de -100% a +100% do intervalo de referência. Pode-se selecionar oito referências predefinidas por meio dos terminais digitais.

Referência de Pulso

É um sinal de pulso transmitido às entradas digitais (terminal 29 ou 33).

Ref_{MAX}

Determina a relação entre a entrada de referência, em 100% do valor de fundo de escala (tipicamente 10 V, 20 mA), e a referência resultante. O valor de referência máximo é programado no 3-03 *Referência Máxima*.

Ref_{MIN}

Determina a relação entre a entrada de referência, em 0% do valor de fundo de escala (tipicamente 0 V, 0 mA, 4 mA), e a referência resultante. O valor de referência mínimo é programado no 3-02 *Referência Mínima*.

Diversos:Entradas Analógicas

As entradas analógicas são utilizadas para controlar várias funções do conversor de frequência.

Há dois tipos de entradas analógicas:

Entrada de corrente, 0-20 mA e 4-20 mA

Entrada de tensão, 0-10 V CC (FC 301)

Entrada de tensão, -10 - +10 V CC (FC 302).

Saídas Analógicas

As saídas analógicas podem fornecer um sinal de 0-20 mA, 4-20 mA.

Adaptação Automática do Motor, AMA

AMA determina os parâmetros elétricos do motor conectado parado.

Resistor de Freio

O resistor de freio é um módulo capaz de absorver a energia de frenagem gerada na frenagem regenerativa. Esta energia de frenagem regenerativa aumenta a tensão do circuito intermediário e um circuito de frenagem garante que a energia seja transmitida para o resistor do freio.

Características de TC

Características de torque constante utilizadas por todas as aplicações, como correias transportadoras, bombas de deslocamento e guindastes.

Entradas Digitais

As entradas digitais podem ser utilizadas para controlar várias funções do conversor de frequência.

Saídas Digitais

O conversor de frequência exibe duas saídas de Estado Sólido que são capazes de fornecer um sinal de 24 VCC (máx. 40 mA).

DSP

Processador de Sinal Digital.

ETR

Relé Térmico Eletrônico é um cálculo da carga térmica baseado na carga e no tempo atual. Sua finalidade é fazer uma estimativa da temperatura do motor.

Hiperface®

Hiperface® é marca registrada da Stegmann.

Inicialização

Se a inicialização for executada (14-22 *Modo Operação*), o conversor de frequência retorna à configuração padrão.

Ciclo Útil Intermitente

Uma característica útil intermitente refere-se a uma sequência de ciclos úteis. Cada ciclo consiste de um período com carga e outro sem carga. A operação pode ser de funcionamento periódico ou de funcionamento aperiódico.

LCP

O Painel de Controle Local integra uma interface completa para controle e programação do conversor de frequência. O painel de controle é destacável e pode ser instalado a uma distância de até 3 metros do conversor de frequência, ou seja, em um painel frontal, por meio do kit de instalação opcional.

lsb

É o bit menos significativo.

msb

É o bit mais significativo.

MCM

Sigla para Mille Circular Mil, uma unidade de medida norte-americana para medição de seção transversal de cabos. 1 MCM \equiv 0,5067 mm².

Parâmetros On-line/Off-line

As alterações nos parâmetros on-line são ativadas imediatamente após a mudança no valor dos dados. As alterações nos parâmetros off-line só serão ativadas depois que a tecla [OK] for pressionada no LCP.

PID de processo

O controle PID mantém os valores desejados de velocidade, pressão, temperatura etc. ao ajustar a frequência de saída para que corresponda à variação da carga.

PCD

Dados de Controle de Processo

Ciclo de Potência

Desligue a rede elétrica até que o display LCP fique escuro - em seguida, ligue a energia novamente

Entrada de Pulso/Encoder Incremental

É um transmissor digital de pulso, externo, utilizado para retornar informações sobre a velocidade do motor. O encoder é utilizado em aplicações onde há necessidade de extrema precisão no controle da velocidade.

RCD

Dispositivo de Corrente Residual.

Set-up

Pode-se salvar as configurações de parâmetros em quatro tipos de Setups. Alterne entre os quatro Setups de parâmetros e edite um deles, enquanto o outro Setup estiver ativo.

SFAVM

Padrão de chaveamento conhecido como Stator Flux oriented Asynchronous Vector Modulation (Modulação Vetorial Assíncrona orientada pelo Fluxo do Estator), (14-00 *Padrão de Chaveamento*).

Compensação de Escorregamento

O conversor de frequência compensa o escorregamento que ocorre no motor, acrescentando um suplemento à frequência que acompanha a carga medida do motor, mantendo a velocidade do motor praticamente constante.

Smart Logic Control (SLC)

O SLC é uma sequência de ações definidas pelo usuário executadas quando os eventos associados definidos pelo usuário são avaliados como true (verdadeiro) pelo Smart Logic Controller. (Grupo de par. 13-** Smart Logic Control (SLC)).

STW

Status Word

Barramento Standard do FC

Inclui o bus do RS 485 com o protocolo do FC ou protocolo MC. Consulte 8-30 Protocolo.

Termistor:

Um resistor que varia com a temperatura, instalado onde a temperatura deve ser monitorada (conversor de frequência ou motor).

Desarme

É um estado que ocorre em situações de falha, por ex., se houver superaquecimento no conversor de frequência ou quando este estiver protegendo o motor, processo ou mecanismo. Uma nova partida é suspensa, até que a causa da falha seja eliminada e o estado de desarme cancelado, ou pelo acionamento do reset ou, em certas situações, pela programação de um reset automático. O desarme não pode ser utilizado para fins de segurança pessoal.

Bloqueado por Desarme

É um estado que ocorre em situações de falha, quando o conversor de frequência está se protegendo e requer intervenção manual, p. ex., no caso de curto-circuito na saída do conversor. Um bloqueio por desarme somente pode ser cancelado desligando-se a rede elétrica, eliminando-se a causa da falha e energizando o conversor de frequência novamente. A reinicialização é suspensa até que o desarme seja cancelado, pelo acionamento do reset ou, em certas situações, programando um reset automático. O desarme não pode ser utilizado para fins de segurança pessoal.

Características do TV

Características de torque variável, utilizado em bombas e ventiladores.

VVCplus

Se comparado com a taxa de controle padrão tensão/frequência, Voltage Vector Control (VVC^{plus}) (Controle Vetorial da Tensão) melhora tanto a dinâmica quanto a estabilidade, quando a referência de velocidade é alterada e em relação ao torque da carga.

60° AVM

Padrão de chaveamento conhecido como 60° Asynchronous Vector Modulation (Modulação Vetorial Assíncrona)(par. 14-00 Padrão de Chaveamento).

Fator de Potência

O fator de potência é a relação entre I_1 entre I_{RMS} .

$$\text{Fator de Potência} = \frac{\sqrt{3} \times U \times I_1 \cos\phi}{\sqrt{3} \times U \times I_{RMS}}$$

O fator de potência para controle trifásico:

$$= \frac{I_1 \times \cos\phi}{I_{RMS}} = \frac{I_1}{I_{RMS}} \text{ desde } \cos\phi = 1$$

O fator de potência indica em que intensidade o conversor de frequência oferece uma carga na alimentação de rede elétrica.

Quanto menor o fator de potência, maior será a I_{RMS} para o mesmo desempenho em kW.

$$I_{RMS} = \sqrt{I_1^2 + I_5^2 + I_7^2 + \dots + I_n^2}$$

Além disso, um fator de potência alto indica que as diferentes correntes harmônicas são baixas.

As bobinas CC integradas nos conversores de frequência produzem um fator de potência alto, o que minimiza a carga imposta na alimentação de rede elétrica.

▲ADVERTÊNCIA

A tensão do conversor de frequência é perigosa sempre que ele estiver conectado a rede elétrica. A instalação incorreta do motor, conversor de frequência ou de fieldbus causar morte, ferimentos pessoais graves ou danos no equipamento. Consequentemente, as instruções neste manual, bem como as normas nacional e local devem ser obedecidas.

Normas de Segurança

1. A alimentação de rede elétrica para o conversor de frequência deve ser desconectada, sempre que for necessário realizar reparos. Verifique se a alimentação da rede foi desligada e que haja passado tempo suficiente, antes de remover os plugues do motor e da alimentação de rede elétrica.
2. O botão [OFF] do painel de controle do conversor de frequência não desliga o equipamento da alimentação de rede e, consequentemente, não deve ser usado como interruptor de segurança.
3. O equipamento deve estar adequadamente aterrado, o usuário deve estar protegido contra a tensão de alimentação e o motor deve estar protegido contra sobrecarga, conforme as normas nacional e local aplicáveis.
4. A corrente de fuga para o terra excede 3,5 mA.
5. A proteção contra sobrecarga do motor não está incluída na configuração de fábrica. Se essa função for desejada, programe 1-90 Proteção Térmica do Motor para o valor de dados Desarme 1 do ETR [4] ou o valor de dados Advertência 1ETR [3].

6. Não remova os plugues do motor, nem da alimentação da rede, enquanto o conversor de frequência estiver ligado a rede elétrica. Verifique se a alimentação da rede foi desligada e que haja passado tempo suficiente, antes de remover o motor e os plugues da rede elétrica.
7. Observe que o conversor de frequência tem mais entradas de tensão além de L1, L2 e L3, depois que a divisão da carga (ligação do circuito intermediário CC) e de 24 V CC externa estiverem instaladas. Verifique se todas as fontes de tensão foram desligadas e se já decorreu o tempo necessário, antes de iniciar o trabalho de reparo.
4. Os sinais de controle a partir do ou internos ao conversor de frequência podem, em raras ocasiões, estar ativados com erro, estar em atraso ou totalmente em falha. Quando forem utilizados em situações onde a segurança é crítica, p.ex., quando controlam a função de frenagem eletromagnética de uma aplicação de içamento, estes sinais de controle não devem ser confiáveis com exclusividade.

⚠️ ADVERTÊNCIA

Alta Tensão

Tocar nas partes elétricas pode ser fatal - mesmo após o equipamento ter sido desconectado da rede elétrica. Certifique-se de que as outras entradas de tensão foram desconectadas, como a alimentação externa de 24 V CC, divisão de carga (ligação de circuito CC intermediário), bem como a conexão de motor para backup cinético. Se necessário, os sistemas onde os conversores de frequência estão instalados devem estar equipados com dispositivos de monitoramento e proteção adicionais, de acordo com as normas de segurança válidas, p.ex., legislação sobre ferramentas mecânicas, normas para prevenção de acidentes, etc. As modificações nos conversores de frequência por meio de software operacional são permitidas.

Advertência contra partida acidental

1. O motor pode ser parado por meio de comandos digitais, comandos pelo barramento, referências ou parada local, durante o período em que o conversor de frequência estiver ligado à rede elétrica. Se por motivos de segurança pessoal (p.ex., risco de ferimento pessoal causado por partes móveis de máquina, após uma partida acidental) tornar-se necessário garantir que não ocorra nenhuma partida acidental, estas funções de parada não são suficientes. Nesses casos, a alimentação de rede elétrica deve ser desconectada ou a função da *Parada Segura* deverá estar ativada.
2. O motor pode dar partida ao mesmo tempo em que os parâmetros são configurados. Se isso significar que a segurança pessoal pode estar comprometida (p.ex., ferimentos pessoais causados por parte móveis da máquina), deve-se evitar que o motor dê partida, por exemplo, utilizando-se a função de *Parada Segura* ou garantindo a desconexão do motor.
3. Um motor, que foi parado com a alimentação de rede conectada, poderá dar partida se ocorrerem defeitos na eletrônica do conversor de frequência,, por meio de uma sobrecarga temporária ou uma falha na alimentação de rede elétrica ou se a conexão do motor for corrigida. Se for necessário prevenir uma partida acidental por motivos de segurança pessoal (p.ex., risco de ferimento causado por partes móveis da máquina), as funções de parada normais do conversor de frequência não são suficientes. Nesses casos, a alimentação de rede elétrica deve ser desconectada ou a função da *Parada Segura* deverá estar ativada.

OBSERVAÇÃO!

As situações perigosas serão identificadas pelo construtor/integrador da máquina, que é responsável por levar em consideração as medidas preventivas necessárias. Dispositivos adicionais de proteção e monitoramento poderão ser incluídos, sempre de acordo com os regulamentos nacionais de segurança em vigor, por exemplo, leis sobre ferramentas mecânicas, regulamentos para a prevenção de acidentes.

OBSERVAÇÃO!

Guindastes, içamentos e guias:

**O controle do freios externos sempre deverá conter um sistema redundante. Em nenhuma circunstância o conversor de frequência poderá ser o circuito de segurança principal. Em conformidade com as normas relevantes, por exemplo Guias e guindastes: IEC 60204-32
Içamentos: EN 81**

Modo Proteção

Quando do limite de hardware na corrente do motor ou na tensão do barramento CC for excedida, o conversor de frequência entra no "Modo de proteção". "Modo Proteção" significa uma mudança da estratégia de modulação PWM (Pulse Width Modulation, Modulação da Largura de Pulso) e de uma frequência de chaveamento baixa, para otimizar perdas. Isso continua por mais 10 segundos após a última falha e aumenta a confiabilidade e a robustez do conversor de frequência, enquanto restabelece controle total do motor.

OBSERVAÇÃO!

Ao utilizar a função Parada Segura, sempre siga as instruções na seção Parada Segura do VLT AutomationDrive FC 300 Guia de Design.

Em aplicações de içamento o "Modo de Proteção" não é utilizável porque normalmente o conversor de frequência não será capaz de sair desse modo outra vez e, por isso, estenderá o tempo antes de ativar o freio - o que não é recomendável.

O "Modo de Proteção" pode ser desativado ajustando 14-26 Atraso Desarme-Defeito Inversor para zero, o que significa que o conversor de frequência desarmará imediatamente se um dos limites de hardware for excedido.

1.1.5 Fiação Elétrica - Cabos de Controle

OBSERVAÇÃO!

Recomenda-se desativar o modo proteção em aplicações de içamento (14-26 Atraso Desarme-Defeito Inversor = 0)



Ilustração 1.1 Diagrama exibindo todos os terminais elétricos sem os opcionais.

O terminal 37 é a entrada a ser utilizada para a Parada Segura. Para as instruções sobre a instalação da Parada Segura, consulte a seção *Instalação da Parada Segura* no Guia de Design.

O* Terminal 37 não está incluído no FC 301 (Exceto o FC 301 A1, que inclui Parada Segura).

Os terminais 29 e do Relé 2 não estão incluídos no FC 301.

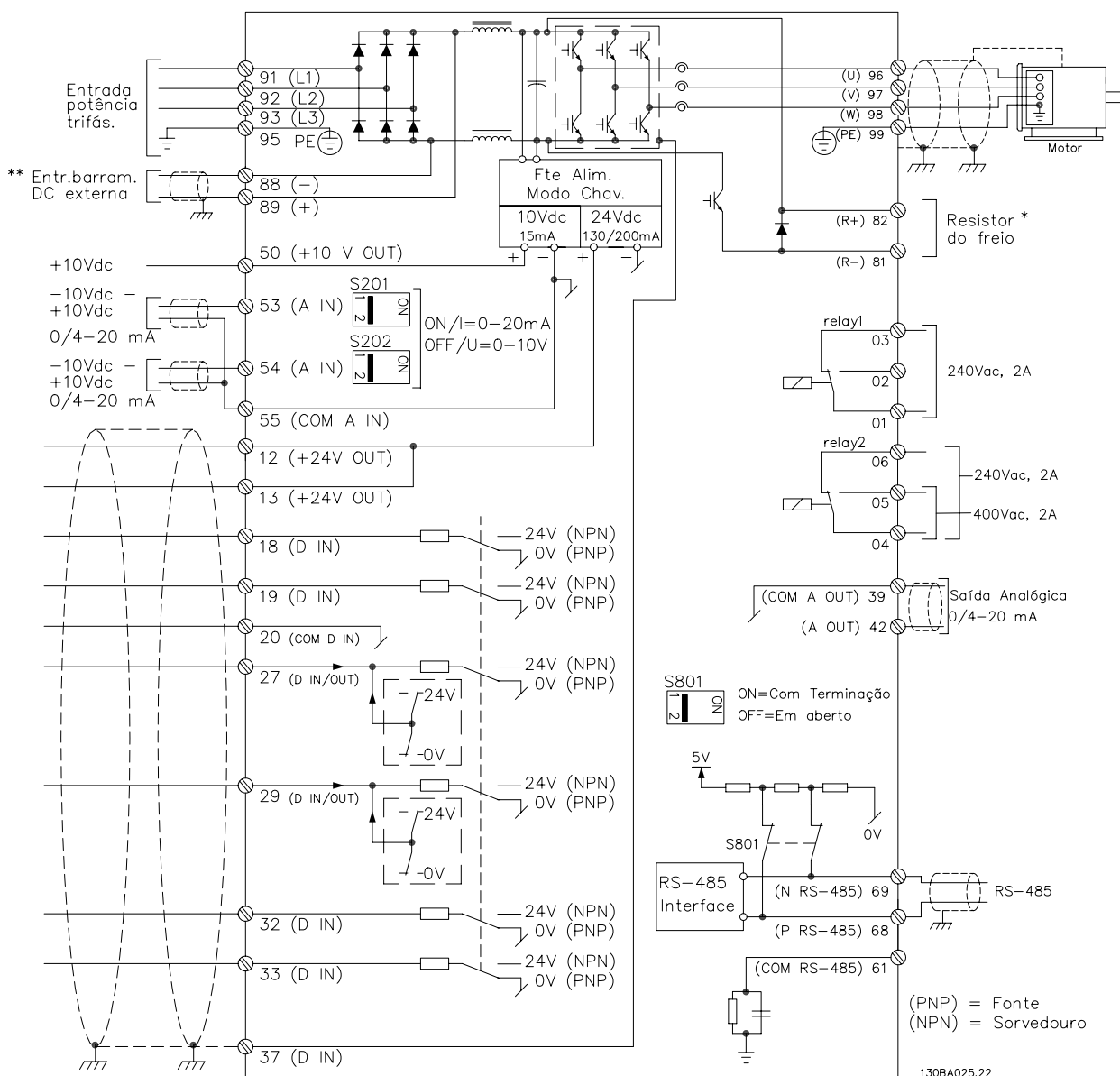
Cabos de controle muito longos e sinais analógicos podem, em casos raros e dependendo da instalação, resultar em loops de aterramento de 50/60 Hz, devido ao ruído ocasionado pelos cabos de rede elétrica.

Se isto acontecer, é possível que haja a necessidade de cortar a malha da blindagem ou inserir um capacitor de 100 nF entre a malha e o chassi.

As entradas e saídas digitais e analógicas devem ser conectadas separadamente às entradas comuns do conversor de frequência (terminais 20, 55 e 39), para evitar que correntes de fuga dos dois grupos de sinais afetem outros grupos. Por exemplo, o chaveamento na entrada digital pode interferir no sinal de entrada analógico.

Polaridade da entrada dos terminais de controle

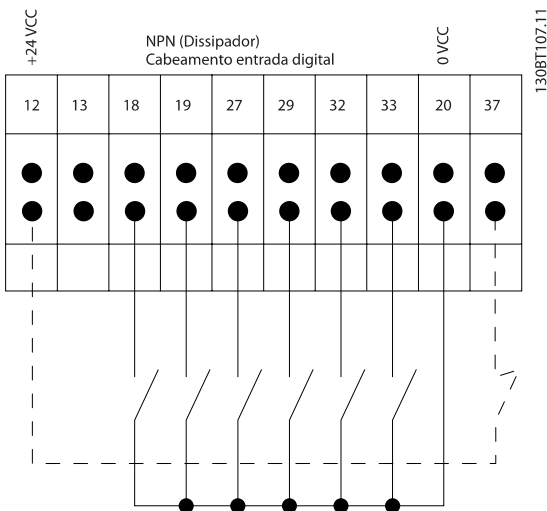
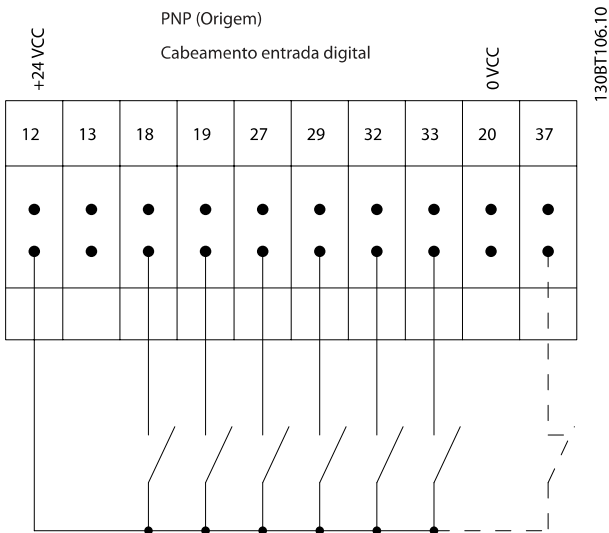

OBSERVAÇÃO!

Cabos de Controle devem ser blindados/encapados metalicamente.

Consulte a seção intitulada *Aterramento de Cabos de Controle Blindados/Encapados Metalicamente*, para a terminação correta dos cabos de controle.

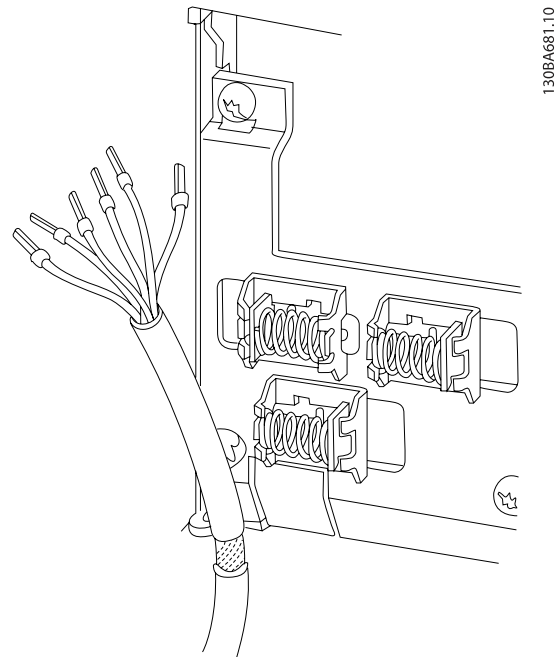

1.1.6 Partida/Parada

Terminal 18 = 5-10 Terminal 18 Entrada Digital [8] Partida
Terminal 27 = 5-12 Terminal 27, Entrada Digital [0] Sem operação (Paradp/inérc,reverse padrão)
Terminal 37 = Parada segura (onde estiver disponível!)

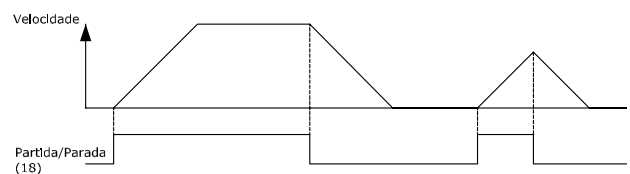
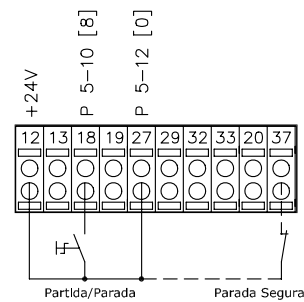

1.1.7 Partida/Parada por Pulso

Terminal 18 = 5-10 Terminal 18 Entrada Digital Partida por pulso, [9]

Terminal 27 = 5-12 Terminal 27, Entrada Digital Inversão de parada, [6]

Terminal 37 = Parada segura (onde estiver disponível!)

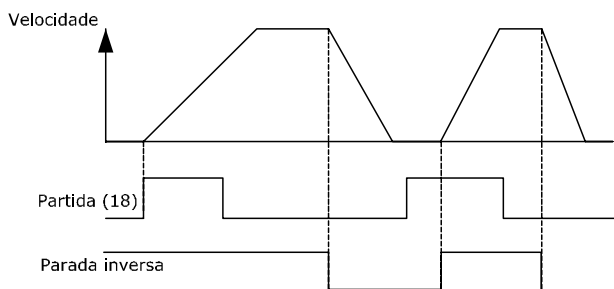
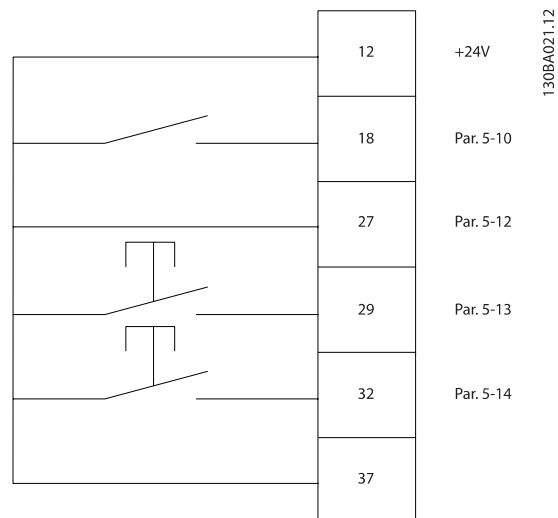
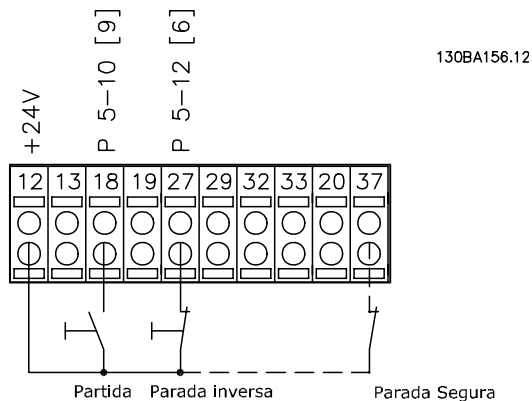

1.1.9 Referência do Potenciômetro

Tensão de referência através de um potenciômetro:

Recurso de Referência 1 = [1] Entrada analógica 53 (padrão)

Terminal 53, Tensão Baixa = 0 Volt

Terminal 53, Tensão Alta = 10 Volt

Terminal 53 Ref./Feedb. Baixo = 0 RPM

Terminal 53, Ref./Feedb. Alto = 1.500 RPM

Chave S201 = OFF (U)

130BA154.1U

1.1.8 Aceleração/Desaceleração

Terminais 29/32 = Aceleração/desaceleração:

Terminal 18 = 5-10 Terminal 18 Entrada Digital Partida, [9] (padrão)

Terminal 27 = 5-12 Terminal 27, Entrada Digital Congelar referência [19]

Terminal 29 = 5-13 Terminal 29, Entrada Digital Acelerar [21]

Terminal 32 = 5-14 Terminal 32, Entrada Digital Desacelerar [22]

OBSERVAÇÃO: Terminal 29 somente no FC x02 (x=tipo da série).

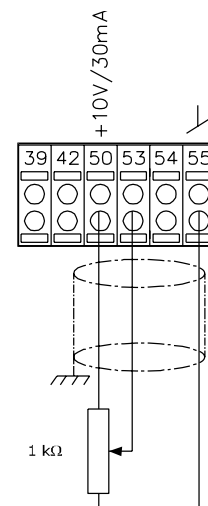
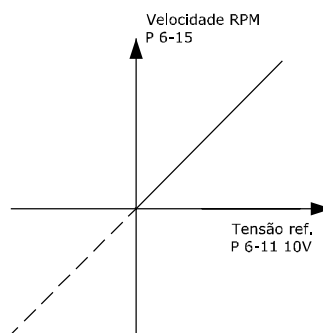

2 Como Programar

2.1 O e os Painéis de Controle Local Gráfico e Numérico

A programação mais fácil do conversor de frequência é realizada pelo LCP (LCP 102) Gráfico. E necessário consultar o Guia de Design, ao utilizar o Painel de Controle Numérico Local (LCP 101).

2.1.1 Como Programar no LCP Gráfico

As instruções seguintes são válidas para o LCP gráfico (LCP 102):

O painel de controle está dividido em quatro grupos funcionais:

1. Display gráfico com linhas de Status.
2. Teclas de menu e luzes indicadoras - para alterar parâmetros e alternar entre funções de display.
3. Teclas de navegação e luzes indicadoras (LEDs).
4. Teclas de operação e luzes indicadoras (LEDs).

Todos os dados são exibidos em um display gráfico LCP, que pode mostrar até cinco itens de dados operacionais, durante a exibição de [Status].

Linhas do display:

- a. **Linha de Status:** Mensagens de status, exibindo ícones e gráfico.
- b. **Linhas 1-2:** Linhas de dados do operador que exibem dados definidos ou selecionados pelo usuário. Ao pressionar a tecla [Status] pode-se acrescentar mais uma linha.
- c. **Linha de Status:** Mensagens de Status que exibem texto.

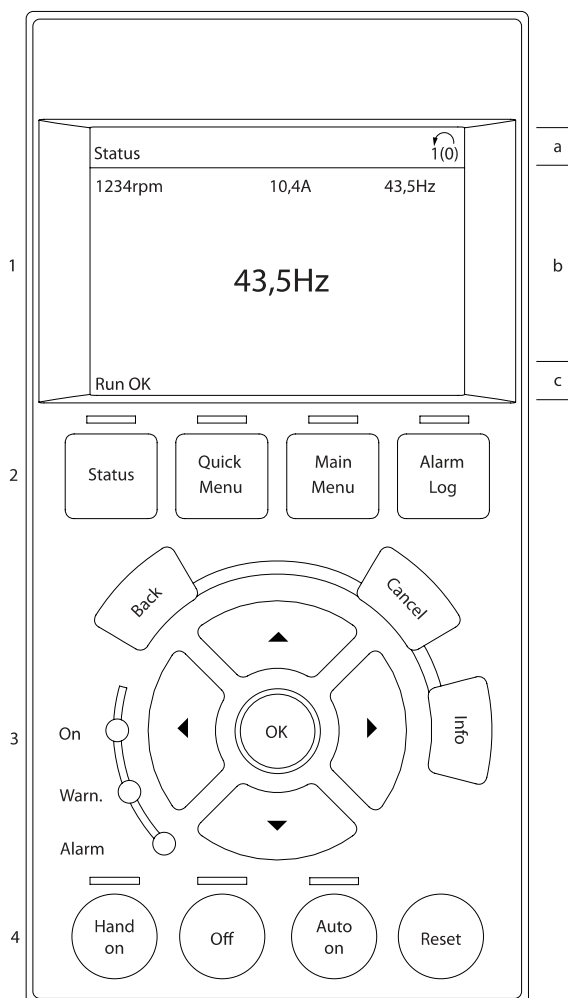

2.1.2 O Display de LCD

O display de LCD tem uma luz de fundo e um total de 6 linhas alfa-numéricas. As linhas do display mostram o sentido da rotação (seta), o Setup escolhido bem como o Setup da programação. O display está dividido em 3 seções:

Seção superior exibe até 2 medições, em status de funcionamento normal.

A linha de cima, na Seção Intermediária, exibe até 5 medições com as respectivas unidades, independentemente do status (exceto no caso de um alarme/advertência).

A Seção inferior sempre indica o estado do conversor de frequência, no modo Status.

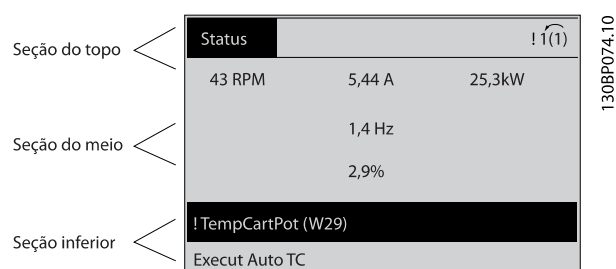

O Setup Ativo é exibido (selecionado como Setup Ativo no 0-10 Setup Ativo). Ao programar um Setup diferente do Setup Ativo, o número do Setup programado aparece à direita.

Ajuste do Contraste do Display

Pressione [status] e [▲] para display mais escuro

Pressione [status] e [▼] para display mais claro

A maioria dos setups de parâmetros podem ser alterados imediatamente por meio do LCP, a menos que uma senha tenha sido criada por intermédio do 0-60 Senha do Menu Principal ou via 0-65 Senha do Quick Menu (Menu Rápido).

Luzes Indicadoras (LEDs):

Se certos valores limites forem excedidos, o LED de alarme e/ou advertência acende. Um texto de status e de alarme aparece no LCP.

O LED ON acende quando o conversor de frequência recebe tensão da rede elétrica ou por meio do barramento CC ou de uma alimentação externa de 24 V. Ao mesmo tempo, a luz de fundo acende.

- LED Verde/Aceso: Indica que a seção de controle está funcionando.
- LED Amarelo/Advert.: Indica que há uma advertência.

- LED Vermelho piscando/Alarme: Indica que há um alarme.



LCP Teclas

As teclas de controle estão divididas por funções. As teclas na parte inferior do display e as luzes indicadoras são utilizadas para o setup dos parâmetros, inclusive para a escolha das indicações de display, durante o funcionamento normal.



[Status] indica o status do conversor de frequência e/ou do motor. É possível escolher entre 3 leituras diferentes, pressionando-se a tecla [Status]:

5 linhas de leitura, 4 linhas de leitura ou o Smart Logic Control.

Utilize **[Status]** para selecionar o modo de display ou para retornar ao modo Display, a partir do modo Quick Menu (Menu Rápido), ou do modo Main Menu (Menu Principal) ou do modo Alarme. Utilize também a tecla [Status] para alternar entre o modo de leitura simples ou dupla.

[Quick Menu] permite acesso rápido aos diferentes Menus Rápidos, tais como:

- Meu Menu Pessoal
- Setup Rápido
- Alterações Feitas
- Loggings

Use **[Quick Menu]** para programar os parâmetros que pertencem ao Quick Menu. É possível chavear diretamente entre o modo Quick Menu e o modo Main Menu (Menu Principal).

[Main Menu] é utilizado para programar todos os parâmetros. É possível trocar diretamente entre o modo Menu Principal e o modo Menu Rápido.

O atalho para parâmetro pode ser conseguido mantendo-se a tecla **[Main Menu]** pressionada durante 3 segundos. O atalho de parâmetro permite acesso direto a qualquer parâmetro.

[Alarm Log] (Registro de Alarmes) exibe uma lista de Alarmes com os cinco últimos alarmes (numerados de A1-A5). Para detalhes adicionais sobre um determinado alarme, utilize as teclas de navegação para selecionar o número do alarme e pressione [OK]. Informações a respeito da condição do conversor de frequência lhe serão enviadas, imediatamente antes de entrar em modo alarme.

[Back] retorna à etapa ou camada anterior, na estrutura de navegação.

[Cancel] cancela a última alteração ou comando, desde que o display não tenha mudado.

[Info] fornece informações sobre um comando, parâmetro ou função em qualquer tela do display. [Info] fornece informações detalhadas sempre que uma ajuda for necessária.

Para sair do modo info, pressione [Info], [Back] ou [Cancel].

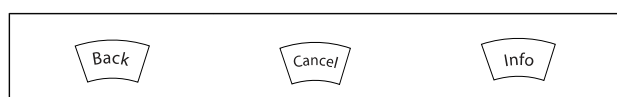

Teclas de Navegação

As quatro setas para navegação são utilizadas para navegar entre as diferentes opções disponíveis em **[Quick Menu]** (Menu Rápido), **[Main Menu]** (Menu Principal) e **[Alarm log]** (Log de Alarmes). Utilize as teclas para mover o cursor.

[OK] é utilizada para selecionar um parâmetro assinalado pelo cursor e para possibilitar a alteração de um parâmetro.

A **Tecla de Controle Local** para controle local encontra-se na parte inferior do LCP.

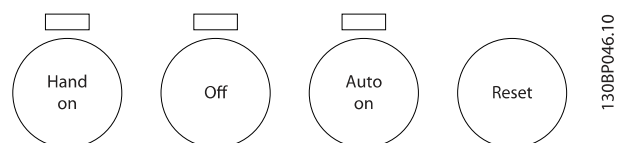

[Hand On] permite controlar o conversor de frequência por meio do LCP. [Hand on] também dá partida no motor e, atualmente, é possível digitar os dados de velocidade do motor, por meio das teclas de navegação. A tecla pode ser selecionada como Ativado [1] ou Desativado [0] por meio do *0-40 Tecla [Hand on] (Manual ligado) do LCP*

Sinais de parada externos, ativados por meio de sinais de controle ou de um barramento serial, ignoram um comando de 'partida' executado via LCP.

Os sinais de controle a seguir ainda permanecerão ativos quando [Hand on] for ativada:

- [Hand on] - [Off] - [Auto on]
- Reset
- Parada por inércia inversa
- Reversão
- Selç do bit 0 d setup- Selç do bit 1 d setup
- Comando Parar a partir da comunicação serial
- Parada rápida
- Freio CC

[Off] (Desligar) pára o motor. A tecla pode ser selecionada como Ativado [1] ou Desativado [0], por meio do *0-41 Tecla [Off] do LCP*. Se não for selecionada nenhuma função de parada externa e a tecla [Off] estiver inativa, o motor pode ser parado desligando-se a tensão.

[Auto On] permite que o conversor de frequência seja controlado por meio dos terminais de controle e/ou de comunicação serial. Quando um sinal de partida for aplicado aos terminais de controle e/ou pelo barramento, o conversor de frequência dará partida. A tecla pode ser selecionada como Ativado [1] ou Desativado [0], por meio do *0-42 Tecla [Auto on] (Automát. ligado) do LCP*.

OBSERVAÇÃO!

Um sinal HAND-OFF-AUTO, ativado através das entradas digitais, tem prioridade mais alta que as teclas de controle [Hand on] – [Auto on].

[Reset] é utilizada para reinicializar o conversor de frequência, após um alarme (desarme). Pode ser selecionado como *Ativo* [1] ou *Inativo* [0] por meio do *0-43 Tecla [Reset] do LCP*.

O atalho de parâmetro pode ser executado pressionando e mantendo, durante 3 segundos, a tecla [Main Menu] (Menu Principal). O atalho de parâmetro permite acesso direto a qualquer parâmetro.

2.1.3 Transferência Rápida das Configurações de Parâmetros entre Múltiplos Conversores de Frequência

Uma vez que o setup de um conversor de frequência está completo, recomendamos que você grave os dados no LCP ou em um PC por meio da Ferramenta de Software de Setup MCT 10.

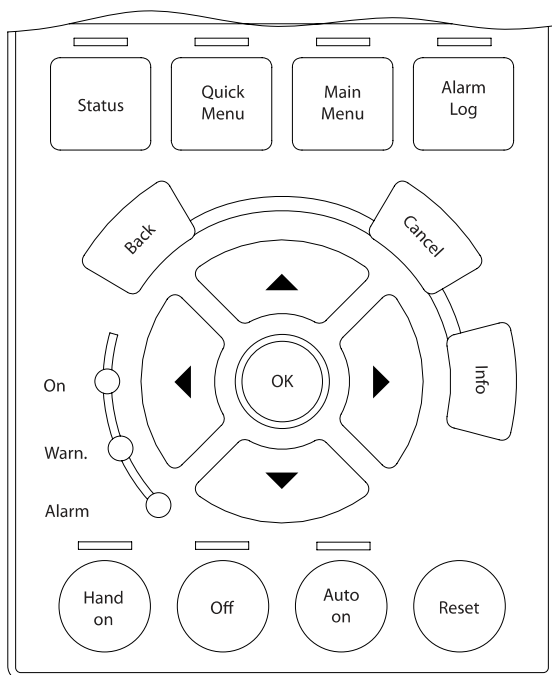

Armazenamento de dados no LCP:

1. Ir para 0-50 Cópia do LCP
2. Pressione a tecla [OK]
3. Selecione "Todos para o LCP"
4. Pressione a tecla [OK]

Todas as configurações de parâmetro agora estão armazenadas no LCP, conforme indicado pela barra de progresso. Quando 100% forem atingidos, pressione [OK].

OBSERVAÇÃO!

Pare o motor antes de executar esta operação.

Pode-se então conectar o LCP a outro conversor de frequência e copiar as configurações dos parâmetros para este conversor de frequência também.

Transferência de dados do LCP para o conversor de frequência:

1. Ir para 0-50 Cópia do LCP
2. Pressione a tecla [OK]
3. Selecione "Todos do LCP"
4. Pressione a tecla [OK]

As configurações de parâmetros armazenadas no LCP são, então, transferidas para o conversor de frequência, como indicado na barra de progresso. Quando 100% forem atingidos, pressione [OK].

OBSERVAÇÃO!

Pare o motor antes de executar esta operação.

2.1.4 Modo Display

No funcionamento normal, até 5 variáveis operacionais diferentes podem ser indicadas, continuamente, na seção intermediária. 1.1, 1.2 e 1.3 assim como 2 e 3.

2.1.5 Modo Display - Seleção de Leituras.

Ao pressionar a tecla [Status] é possível alternar entre três telas de leitura de status diferentes.

Variáveis operacionais, com formatações diferentes, são mostradas em cada tela de status - veja a seguir.

A tabela mostra as medições que podem ser atribuídas a cada uma das variáveis de operação. Quando os Opcionais estão instalados, medições adicionais se tornam disponíveis. Defina os vínculos por meio do 0-20 Linha do Display 1.1 Pequeno, 0-21 Linha do Display 1.2 Pequeno, 0-22 Linha do Display 1.3 Pequeno, 0-23 Linha do Display 2 Grande e do 0-24 Linha do Display 3 Grande.

Cada parâmetro de leitura, selecionado nos 0-20 Linha do Display 1.1 Pequeno ao 0-24 Linha do Display 3 Grande, tem sua escala própria bem como os dígitos decimais após a vírgula. Em caso de valores numéricos grandes de um parâmetro, um menor número de dígitos é exibido depois da vírgula decimal.

Ex.: Leitura de corrente
5.25 A; 15,2 A 105 A.

Variável de operação:	Unidade de Medida:
16-00 Control Word	hex
16-01 Referência [Unidade]	[unidade]
16-02 Referência %	%
16-03 Status Word	hex
16-05 Valor Real Principal [%]	%
16-10 Potência [kW]	[kW]
16-11 Potência [hp]	[HP]
16-12 Tensão do motor	[V]
16-13 Frequência	[Hz]
16-14 Corrente do Motor	[A]
16-16 Torque [Nm]	Nm
16-17 Velocidade [RPM]	[RPM]
16-18 Térmico Calculado do Motor	%
16-20 Ângulo do Motor	
16-30 Tensão de Conexão CC	V
16-32 Energia de Frenagem /s	kW
16-33 Energia de Frenagem /2 min	kW
16-34 Temp. do Dissipador de Calor	C
16-35 Térmico do Inversor	%
16-36 Corrente Nom.do Inversor	A
16-37 Corrente Máx.do Inversor	A
16-38 Estado do SLC	
16-39 Temp.do Control Card	C
16-40 Buffer de Logging Cheio	
16-50 Referência Externa	
16-51 Referência de Pulso	
16-52 Feedback [Unidade]	[Unidade]
16-53 Referência do DigiPot	
16-60 Entrada Digital	bin
16-61 Definição do Terminal 53	V
16-62 Entrada Analógica 53	
16-63 Definição do Terminal 54	V
16-64 Entrada Analógica 54	
16-65 Saída Analógica 42 [mA]	[mA]
16-66 Saída Digital [bin]	[bin]
16-67 Entr Pulso #29 [Hz]	[Hz]
16-68 Entr. Freq. #33 [Hz]	[Hz]
16-69 Saída de Pulso #27 [Hz]	[Hz]
16-70 Saída de Pulso #29 [Hz]	[Hz]
16-71 Saída do Relé [bin]	
16-72 Contador A	
16-73 Contador B	
16-80 CTW 1 do Fieldbus	hex
16-82 REF 1 do Fieldbus	hex
16-84 StatusWord do Opcional d Comunicação	hex
16-85 CTW 1 da Porta Serial	hex
16-86 REF 1 da Porta Serial	hex
16-90 Alarm Word	
16-92 Warning Word	
16-94 Status Word Estendida	

Tela de status I:

Este estado de leitura é padrão, após a energização ou inicialização.

Utilize [INFO] para obter informações sobre as conexões de medição, com as variáveis operacionais exibidas (1.1, 1.2, 1.3, 2 e 3).

Consulte nesta ilustração as variáveis de operação mostradas na tela.

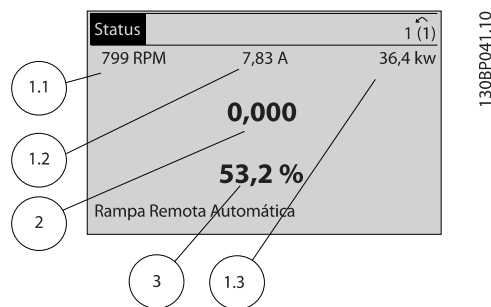

Tela de status II:

Consulte nesta ilustração as variáveis operacionais (1.1, 1.2, 1.3 e 2), mostradas na tela.

No exemplo, Velocidade, Corrente do motor, Potência do motor e Frequência são selecionadas como variáveis na primeira e segunda linhas.

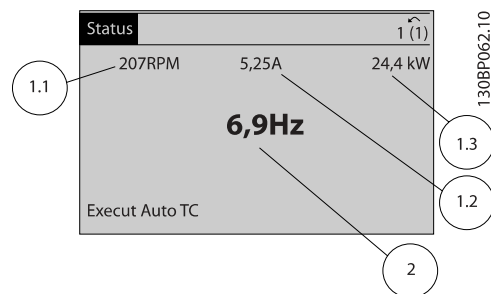

Tela de status III:

Este estado exibe o evento e a ação do Smart Logic Control. Consulte a seção *Smart Logic Control*, para obter informações adicionais.

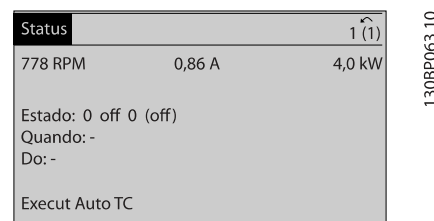

2.1.6 Setup de Parâmetros

O conversor de frequência pode ser usado para praticamente todas as tarefas, razão pela qual o número de parâmetros é tão grande. O conversor de frequência permite escolher entre dois modos de programação - um deles, por meio do Main Menu (Menu Principal), e outro, pelo modo Quick Menu (Menu Rápido).

O primeiro, possibilita o acesso a todos os parâmetros. O segundo orienta o usuário por meio de alguns parâmetros que possibilitam iniciar o funcionamento do conversor de frequência.

Independentemente do modo de programação, pode-se alterar um parâmetro, tanto no modo Main Menu (Menu Principal) como no modo Quick Menu (Menu Rápido).

2.1.7 Funções da Tecla Quick Menu (Menu Rápido)

Pressionando [Quick Menu] obtém-se uma lista que indica as diferentes opções do Quick menu (Menu Rápido).

Selecione *Meu Menu Pessoal* para exibir os parâmetros pessoais selecionados. Remova os parâmetros selecionados no *0-25 Meu Menu Pessoal*. Pode-se adicionar até 20 parâmetros diferentes neste menu.

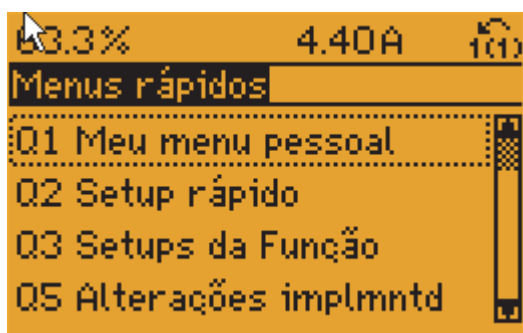

130BP064.11

Selecione *Setup rápido*, para utilizar uma quantidade de parâmetros limitada, para que o motor possa funcionar quase que otimamente. A programação padrão para os demais parâmetros considera as funções de controle desejadas e a configuração das entradas/saídas de sinal (terminais de controle).

A seleção de parâmetros é efetuada mediante as teclas de navegação. Os parâmetros na tabela a seguir estão acessíveis.

Parâmetro	Programação
0-01 Idioma	
1-20 Potência do Motor [kW]	[kW]
1-22 Tensão do Motor	[V]
1-23 Frequência do Motor	[Hz]
1-24 Corrente do Motor	[A]
1-25 Velocidade nominal do motor	[rpm]
5-12 Terminal 27, Entrada Digital	[0] Sem função*
1-29 Adaptação Automática do Motor (AMA)	[1] Ativar AMA
3-02 Referência Mínima	[rpm]
3-03 Referência Máxima	[rpm]
3-41 Tempo de Aceleração da Rampa 1	[s]
3-42 Tempo de Desaceleração da Rampa 1	[s]
3-13 Tipo de Referência	

* Se o terminal 27 estiver definido como "sem função", não será necessária nenhuma conexão de + 24 V no terminal 27.

Selecione *Alterações feitas* para obter informações sobre:

- as últimas 10 alterações. Use as teclas [▲] [▼] para rolar entre os 10 últimos parâmetros alterados.
- as alterações feitas desde a ativação da configuração padrão.

Selecione *Loggings (Registros)* para obter informações sobre a leitura das linhas do display. A informação é exibida na forma de gráfico.

Somente os parâmetros de display, selecionados nos *0-20 Linha do Display 1.1 Pequeno* e *0-24 Linha do Display 3 Grande*, podem ser visualizados. Pode-se armazenar até 120 amostras na memória, para referência posterior.

2.1.8 Colocação em Funcionamento Inicial

A maneira mais fácil de colocar em funcionamento pela primeira vez é utilizando o botão Quick Menu (Menu Rápido) e seguir o procedimento de setup rápido usando o LCP102 (leia a tabela da esquerda para a direita). O exemplo é válido para aplicações de malha aberta:

Aperte				
		Q2 Quick Menu		
0-01 Idioma		Programa o idioma		
1-20 Potência do Motor [kW]		Programa a potência conforme a plaqueta de identificação do Motor		
1-22 Tensão do Motor		Programa a tensão de Plaqueta de identificação		
1-23 Frequência do Motor		Programa a frequência conforme a Plaqueta de identificação		
1-24 Corrente do Motor		Programa a corrente de Plaqueta de identificação		
1-25 Velocidade nominal do motor		Programa a velocidade de Plaqueta de identificação em RPM		
5-12 Terminal 27, Entrada Digital		Se o terminal padrão for <i>Parada por inércia reversa</i> , é possível alterar esta configuração para <i>Sem operação</i> . Não há, então, necessidade de nenhuma conexão no terminal 27 para executar a AMA		
1-29 Adaptação Automática do Motor (AMA)		Programa a função AMA desejada. Recomenda-se ativar a AMA completa		
3-02 Referência Mínima		Programa a velocidade mínima do eixo do motor		
3-03 Referência Máxima		Programa a velocidade máxima do eixo do motor		
3-41 Tempo de Aceleração da Rampa 1		Programa o tempo de rampa de aceleração com referência à velocidade do motor síncrono, n_s		
3-42 Tempo de Desaceleração da Rampa 1		Programar o tempo de desaceleração com referência à velocidade de motor síncrono, n_s		
3-13 Tipo de Referência		Programa o local a partir do qual a referência deve funcionar.		

2.1.9 Modo Main Menu (Menu Principal)

Inicie o modo Main Menu apertando a tecla [Main Menu]. A leitura, mostrada à direita, aparece no display.

As seções do meio e inferior do display mostram uma lista de grupos de parâmetros que podem ser selecionados alternando os botões para cima e para baixo.

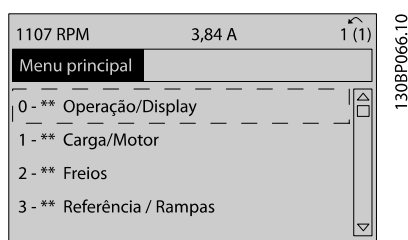

130BP066.10

Cada parâmetro tem um nome e um número, que permanecem sem alteração, independentemente do modo de programação. No modo Menu Principal, os parâmetros estão divididos em grupos. O primeiro dígito do número do parâmetro (a partir da esquerda) indica o número do grupo do parâmetro.

Todos os parâmetros podem ser alterados no Menu Principal. Entretanto, dependendo da opção de configuração (1-00 Modo Configuração), alguns parâmetros podem estar "ausentes". P.ex., a malha aberta oculta todos os parâmetros do PID e outras opções ativadas tornam visíveis mais grupos de parâmetros.

2.1.10 Seleção de Parâmetro

No modo Menu Principal, os parâmetros estão divididos em grupos. Selecione um grupo do parâmetro por meio das teclas de navegação.

Os seguintes grupos de parâmetros estão acessíveis:

Após selecionar um grupo do parâmetro, escolha um parâmetro usando as teclas de navegação.

A porção central do display mostra o número e o nome do parâmetro, bem como o valor do parâmetro selecionado.

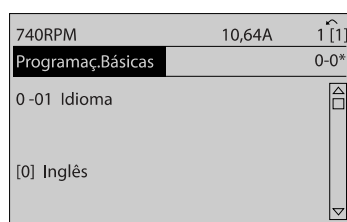

130BP067.10

2.1.11 Alteração de Dados

O procedimento para alterar dados é o mesmo, tanto no caso de selecionar um parâmetro no modo Quick menu (Menu rápido) como no Main menu (Menu principal). Pressione [OK] para alterar o parâmetro selecionado. O procedimento para a alteração de dados depende do parâmetro selecionado representar um valor numérico ou um valor de texto.

2.1.12 Alterando um Valor de Texto

Se o parâmetro selecionado for um valor de texto, altere o valor de texto por meio das teclas de navegação [▲] [▼]. A tecla 'para cima' aumenta o valor e a tecla 'para baixo' diminui o valor. Posicione o cursor sobre o valor que deseja salvar e pressione [OK].

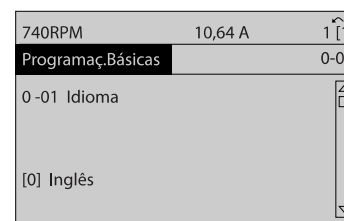

130BP068.10

2.1.13 Alterando um Grupo de Valores de Dados Numéricos

Se o parâmetro escolhido representa um valor de dados numéricos, altere este valor por meio das teclas de navegação [◀] [▶] assim como as teclas de navegação [▲] [▼]. Utilize os botões [◀] [▶] para movimentar o cursor horizontalmente.

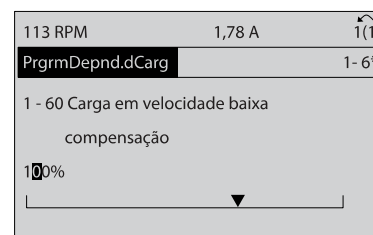

130BP069.10

Use as teclas [▲] [▼] para alterar o valor de um parâmetro. A tecla 'para cima' aumenta o valor dos dados e a tecla 'para baixo' reduz o valor. Posicione o cursor sobre o valor que deseja salvar e pressione [OK].

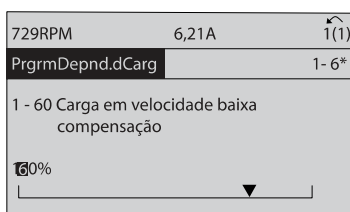

130BP070.10

2.1.14 Alteração de Valores de Dados Numéricos Infinitamente Variáveis

Se o parâmetro escolhido representa um valor de dados numéricos, selecione um dígito por meio das teclas de navegação [◀] e [▶]

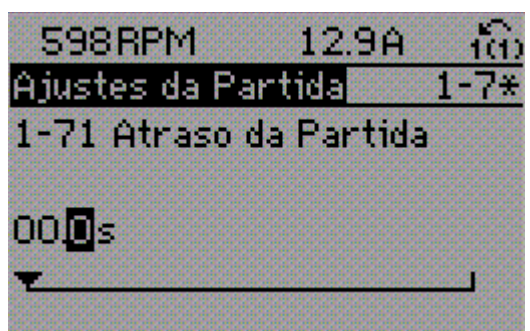

130BP073.10

Altere o dígito selecionado, variável infinitamente, por meio das teclas de navegação [▲] e [▼]. O dígito selecionado é indicado pelo cursor. Posicione o cursor no dígito que deseja salvar e aperte [OK].

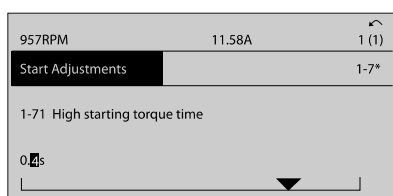

130BP072.10

2.1.15 Valor, Passo a Passo

Certos parâmetros podem ser mudados passo a passo ou por variação infinita. Isto se aplica ao 1-20 *Potência do Motor [kW]*, 1-22 *Tensão do Motor* e 1-23 *Frequência do Motor*.

Os parâmetros são alterados, tanto como um grupo de valores de dados numéricos quanto como valores de dados numéricos infinitamente variáveis.

2.1.16 Leitura e Programação de Parâmetros Indexados

Os parâmetros são indexados quando colocados em uma pilha rolante.

15-30 *Registro de Falhas: Código da Falha* ao 15-32 *LogAlarme:Tempo* contém registro de falhas que podem ser lidos. Escolha o parâmetro, pressione [OK] e navegue entre os elementos utilizando as teclas de navegação [▲] e [▼].

Utilize o 3-10 *Referência Predefinida* como outro exemplo: Escolha o parâmetro, pressione [OK] e utilize as teclas de navegação [▲] e [▼]. Para alterar o valor do parâmetro, selecione o valor indexado e pressione a tecla [OK]. Altere o valor utilizando as teclas [▲] e [▼]. Pressione [OK] para aceitar a nova configuração. Pressione [CANCEL] para rejeitar a nova programação. Pressione [Back] (Voltar) para sair do parâmetro.

2.1.17 Como Programar no Painel de Controle Local Numérico

As instruções seguintes são válidas para o LCP Numérico (LCP 101).

O painel de controle está dividido em quatro grupos funcionais:

1. Display numérico.
2. Teclas de menu e luzes indicadoras - para alterar parâmetros e alternar entre funções de display.
3. Teclas de navegação e luzes indicadoras(LEDs).
4. Teclas de operação e luzes indicadoras (LEDs).

Linha de display: Mensagens de status exibindo ícones e valores numéricos.

Luzes Indicadoras (LEDs):

- LED Verde/Aceso: Indica se a seção de controle está funcionando.
- LED Amarelo/Advert.: Indica que há uma advertência.
- LED Vermelho piscando/Alarme: Indica que há um alarme.

Teclas LCP

[Menu] Selecione um dos seguintes modos:

- Status
- Setup Rápido
- [Main Menu] (Menu Principal)

2

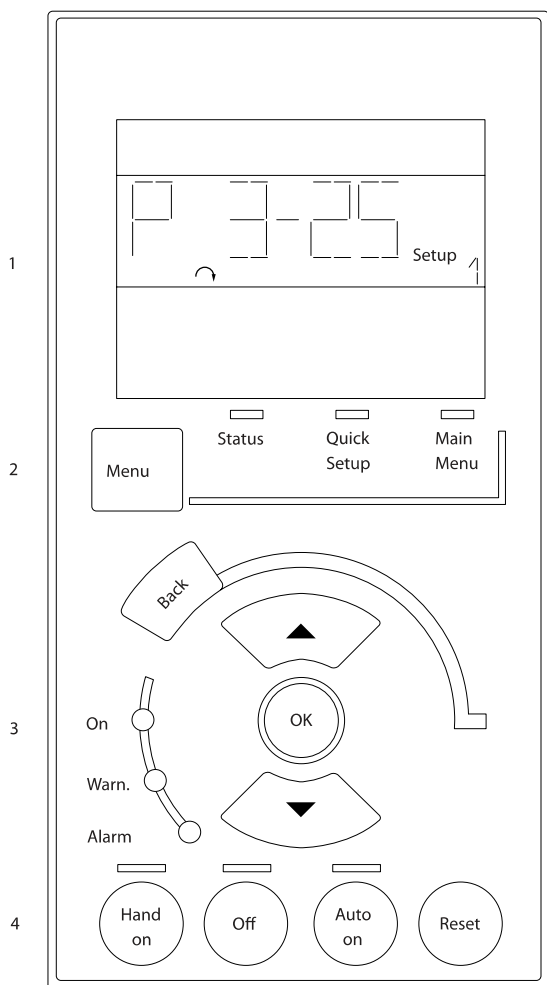

130BA191.10

Main Menu/ Quick Setup (Menu Principal/ Setup Rápido) é utilizado para programar todos os parâmetros ou somente os parâmetros do Quick Menu (consulte também a descrição do LCP 102, no começo deste capítulo.

Os valores de parâmetro podem ser alterados, utilizando as teclas de navegação [▲] e [▼], quando o valor estiver piscando.

Selecione o Menu Principal apertando-se a tecla [Menu] diversas vezes.

Selecione o grupo do parâmetro [xx-__] e pressione [OK]

Selecione o parâmetro [__-xx] e pressione [OK]

Se o parâmetro referir-se a um parâmetro de matriz, selecione o número da matriz e pressione a tecla [OK]

Selecione os valores de dados desejados e pressione a tecla [OK]

Parâmetros com valores de display de escolhas funcionais, como [1],[2]. etc. Para uma descrição das diferentes escolhas, consulte a descrição individual dos parâmetros na seção *Seleção de Parâmetro*.

[Back] para voltar

As **Setas** [▲] [▼] são usadas para navegar entre os comandos e dentro dos parâmetros.

Modo Status: Exibe o status do conversor de frequência ou do motor.

Se ocorrer um alarme, o NLCP chaveia automaticamente para o modo status.

Diversos alarmes podem ser exibidos.

OBSERVAÇÃO!

A cópia de parâmetros não é possível com o Painel de Controle Numérico Local do LCP 101.

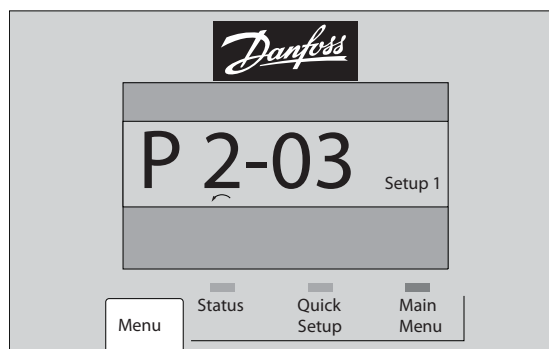

130BP079.10

2.1.18 Teclas de Controle Local

As teclas para o controle local encontram-se na parte inferior, no LCP.

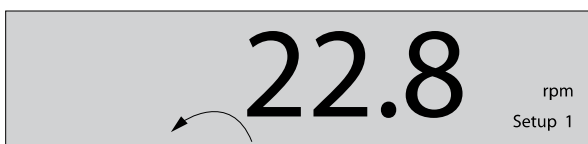

130BP077.10



130BP078.10

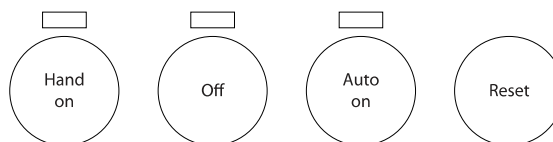

130BP046.10

[Hand on] (Manual ligado) permite controlar o conversor de frequência por meio do LCP. [Hand on] também permite dar partida no motor e, presentemente, é possível digitar os dados de velocidade do motor, por meio das teclas de navegação. A tecla pode ser selecionada como Ativar [1] ou Desativar [0], por meio do 0-40 Tecla [Hand on] (Manual ligado) do LCP.

Sinais de parada externos, ativados por meio de sinais de controle ou de um barramento serial, ignoram um comando de 'partida' executado via LCP.

Os sinais de controle a seguir ainda permanecerão ativos quando [Hand on] for ativada:

- [Manual ligado] - [Desligado] - [Automático ligado]
- Reset
- Parada por inércia inversa
- Reversão
- Seleção de setup lsb - Seleção de setup msb
- Comando Parar a partir da comunicação serial
- Parada rápida
- Freio CC

[Off] (Desligar) pára o motor. A tecla pode ser selecionada como Ativado [1] ou Desativado [0], por meio do *0-41 Tecla [Off] do LCP*.

Se não for selecionada nenhuma função de parada externa e a tecla [Off] estiver inativa, o motor pode ser parado desligando-se a tensão.

[Auto on] permite que o conversor de frequência seja controlado por meio dos terminais de controle e/ou da comunicação serial. Quando um sinal de partida for aplicado aos terminais de controle e/ou pelo barramento, o conversor de frequência dará partida. A tecla pode ser selecionada como Ativado [1] ou Desativado [0], por meio do *0-42 Tecla [Auto on] (Automát. ligado) do LCP*.

OBSERVAÇÃO!

Um sinal HAND-OFF-AUTO, ativado através das entradas digitais, tem prioridade mais alta que as teclas de controle [Hand on] [Auto on].

[Reset] é usada para reinicializar o conversor de frequência, após um alarme (desarme). Pode ser selecionada como *Ativado [1] ou Desativado [0] por meio do 0-43 Tecla [Reset] do LCP*.

2.1.19 Inicialização com as Configurações Padrão

Inicialize o conversor de frequência com as configurações padrão de duas maneiras:

Inicialização recomendada (via 14-22 Modo Operação)

1.	Selecionar 14-22 Modo Operação
2.	Pressione a tecla [OK]
3.	Selecione "Inicialização"
4.	Pressione a tecla [OK]
5.	Corte a alimentação de rede elétrica e aguarde até que o display apague.
6.	Conecte a alimentação de rede elétrica novamente - o conversor de frequência está reinicializado, agora.

14-22 Modo Operação inicializa tudo, exceto:
14-50 Filtro de RFI
8-30 Protocolo
8-31 Endereço
8-32 Baud Rate da Porta do FC
8-35 Atraso Mínimo de Resposta
8-36 Atraso Máx de Resposta
8-37 Atraso Máx Inter-Caractere
15-00 Horas de funcionamento até 15-05 Sobreensões
15-20 Registro do Histórico: Evento até 15-22 Registro do Histórico: Tempo
15-30 Registro de Falhas: Código da Falha até
15-32 LogAlarme:Tempo

Inicialização manual

1.	Desconecte da rede elétrica e aguarde até que o display apague.
2a.	Pressione as teclas [Status] - [Main Menu] - [OK] simultaneamente, durante a energização do para LCP 102, Display Gráfico
2b.	Aperte [Menu] enquanto o LCP 101, Display Numérico, é energizado
3.	Solte as teclas, após 5 s.
4.	O conversor de frequência agora está programado, de acordo com as configurações padrão.

Este procedimento inicializa tudo, exceto:
15-00 Horas de funcionamento
15-03 Energizações
15-04 Superaquecimentos
15-05 Sobreensões

2

OBSERVAÇÃO!

Ao executar a inicialização manual, a comunicação serial, as configurações do filtro de RFI (*14-50 Filtro de RFI*) e as configurações do registro de defeitos também são reiniciadas.

3 Descrições de Parâmetros

3.1 Seleção de Parâmetro

Os parâmetros do FC 300 estão agrupados em diversos grupos do parâmetro, facilitando a seleção dos parâmetros corretos para a operação otimizada do conversor de frequência.

0-** Parâmetros de Operação e Exibição

- Programaç.Básicas, tratamento do setup
- Parâmetros de Display e do Painel de Controle Local para selecionar as funções de leituras, programações e cópia.

1-** Os parâmetros de Carga e de Motor incluem todos os parâmetros relativos a carga e motor

2-** parâmetros de Freio

- Freio CC
- Frenagem dinâmica (Resistor de freio)
- Freio mecânico
- Controle de Sobretensão

3-** Os parâmetros de referências e de rampa, incluem a função DigiPot

4-** Limites Advertências; configuração dos parâmetros de limites e advertências

5-** As entradas e saídas digitais incluem controles de relés

6-** Entradas e saídas analógicas

7-** Controles; Parâmetros de configuração dos controles de velocidade e processo

8-** Parâmetros de comunicação e opcionais para configurar os parâmetros das portas FC RS485 e FC USB.

9-** parâmetros de Profibus

10-** parâmetros de DeviceNet e Fieldbus CAN

12-** Parâmetros de ethernet

13-** parâmetros do Smart Logic Control

14-** parâmetros de Funções especiais

15-** parâmetros de Informações do drive

16-** Parâmetros de leitura

17-** parâmetros de Opcionais de Encoder

18-** Parâmetros de Leitura 2

30-** Recursos Especiais

32-** Parâmetros das Configurações Básicas do MCO

33-** MCO, Avanç Parâmetros das configurações

34-** Leit.Dados do MCO

35-** Parâmetros do Opcional de Entrada do Sensor

3.2 Parâmetros: 0-** operação/Display

Parâmetros relacionados às funções fundamentais do conversor de frequência, função dos botões do LCP e configuração do display do LCP.

3.2.1 0-0* Configurações Básicas

0-01 Idioma		
Option:	Funcão:	
		Define o idioma a ser utilizado no display. O conversor de frequência pode ser fornecido com 4 pacotes de idiomas diferentes. Inglês e Alemão estão incluídos em todos os pacotes. O Inglês não pode ser eliminado ou alterado.
[0] *	English	Parte dos Pacotes de Idiomas 1 - 4
[1]	Deutsch	Parte dos Pacotes de Idiomas 1 - 4
[2]	Francais	Parte do Pacote de idiomas 1
[3]	Dansk	Parte do Pacote de Idioma 1
[4]	Spanish	Parte do Pacote de Idioma 1
[5]	Italiano	Parte do Pacote de Idioma 1
	Svenska	Parte do Pacote de Idioma 1
[7]	Nederlands	Parte do Pacote de Idioma 1
[10]	Chinese	Parte do Pacote de idiomas 2
	Suomi	Parte do Pacote de Idioma 1
[22]	English US	Parte do pacote de Idiomas4
	Greek	Parte do pacote de Idiomas4
	Bras.port	Parte do pacote de Idiomas4
	Slovenian	Parte do Pacote de idiomas 3
	Korean	Parte do pacote de Idiomas 2
	Japanese	Parte do pacote de Idiomas 2
	Turkish	Parte do Pacote de idiomas 4
	Trad.Chinese	Parte do pacote de Idiomas 2
	Bulgarian	Parte do Pacote de idiomas 3
	Srpski	Parte do Pacote de idiomas 3
	Romanian	Parte do pacote de Idiomas 3
	Magyar	Parte do pacote de Idiomas 3
	Czech	Parte do pacote de Idiomas 3
	Polski	Parte do Pacote de idiomas 4
	Russian	Parte do pacote de Idiomas 3

0-01 Idioma		
Option:	Funcão:	
	Thai	Parte do pacote de Idiomas 2
	Bahasa Indonesia	Parte do pacote de Idiomas 2
[99]	Unknown	

0-02 Unidade da Veloc. do Motor		
Option:	Funcão:	
		Não se pode ajustar este parâmetro enquanto o motor estiver em funcionamento. A exibição no display depende das configurações dos 0-02 Unidade da Veloc. do Motor e 0-03 Definições Regionais. A configuração padrão de parâmetros 0-02 Unidade da Veloc. do Motor e 0-03 Definições Regionais depende da região geográfica do mundo onde o conversor de frequência é fornecido, porém, pode ser reprogramado conforme a necessidade.
		OBSERVAÇÃO! Ao alterar a <i>Unidade de Medida da Velocidade do Motor</i> , determinados parâmetros serão reinicializados com os seus valores iniciais. Recomenda-se selecionar primeiro a unidade de medida da velocidade do motor, antes de alterar outros parâmetros.
[0] *	RPM	Seleciona a exibição dos parâmetros de velocidade do motor (ou seja, referências, feedbacks e limites), em termos da velocidade do eixo (RPM).
[1] *	Hz	Seleciona a exibição das variáveis e parâmetros de velocidade do motor (ou seja, referências, feedbacks e limites), em termos da frequência de saída para o motor (Hz).

0-03 Definições Regionais		
Option:	Funcão:	
[0] *	Internacional	Ativa o 1-20 Potência do Motor [kW] para a configuração da potência do motor em kW e programa o valor padrão do 1-23 Frequência do Motor para [50 Hz].
[1]	US	Programa o 1-20 Potência do Motor [kW] para HP e o valor padrão do 1-23 Frequência do Motor para 60 Hz.

Não se pode ajustar este parâmetro enquanto o motor estiver em funcionamento

0-04 Estado Operacion. na Energiz.(Manual)		
Option:	Funcão:	
		Selecione o modo operacional na reconexão do conversor de frequência à tensão de rede, após o desligamento em modo de operação Manual (local).
[0]	Retomar	Reinicia o conversor de frequência, mantendo a mesma referência local e as mesmas configurações de partida/parada (aplicadas por [HAND ON/OFF]), anteriores ao desligamento do conversor de frequência.
[1] *	Parad forçd,ref=ant.	Reinicia o conversor de frequência com uma referência local salva, depois que a tensão de rede for religada e após apertar [HAND ON].
[2]	Parada forçada,ref=0	Reinicializa a referência local em 0, ao reiniciar o conversor de frequência.

3.2.2 0-1* Operações Setup

Defina e controle os setups dos parâmetros individuais. O conversor de frequência tem quatro setups de parâmetro que podem ser programados independentemente uns dos outros. Isto torna o conversor de frequência muito flexível e capaz de resolver problemas de funcionalidade de controle avançada, freqüentemente economizando no custo de equipamentos de controle externo. Por exemplo, eles podem ser utilizados para programar o conversor de frequência para funcionar de acordo com esquema de controle, em um determinado setup (p.ex., motor 1 para movimento horizontal) e um outro esquema de controle em outro setup (p.ex., motor 2 para movimento vertical). Alternativamente, eles podem ser utilizados por um fabricante de equipamentos OEM para programar, identicamente, todos os conversores de frequência instalados na fábrica, para tipos de máquinas diferentes dentro de uma faixa, para terem os mesmos parâmetros e, então, durante a produção/colocação em funcionamento, simplesmente selecionar um setup específico de acordo com a máquina na qual o conversor de frequência está instalado.

O setup ativo (ou seja, o setup em que o conversor de frequência está presentemente funcionando) pode ser selecionado no 0-10 Setup Ativo e exibido no LCP. Utilizando o Setup Múltiplo é possível alternar entre dois setups, com o conversor de frequência funcionando ou mesmo parado, através da entrada digital ou de comandos de comunicação serial. Se for necessário mudar os setups durante o funcionamento, assegure-se de que o 0-12 Este Set-up é dependente de esteja programado conforme requerido. Utilizando o 0-11 Editar SetUp é possível editar parâmetros, dentro de qualquer um dos setups, enquanto o conversor de frequência continua funcionando em seu Setup Ativo, setup este que pode ser diferente daquele a ser editado. Utilizando o 0-51 Cópia do Set-up é possível copiar configurações de

parâmetro entre os setups, para ativar a colocação em funcionamento mais rapidamente, se tais configurações forem requeridas em setups diferentes.

0-10 Setup Ativo		
Option:	Funcão:	
		Selecione o setup para controlar as funções do conversor de frequência.
[0]	Setup de fábrica	Não pode ser alterado. Ele contém o conjunto de dados Danfoss e pode ser utilizado como fonte de dados, quando for necessário retornar os demais setups a um estado conhecido.
[1] *	Set-up 1	Setup 1 [1] até o Setup 4 [4] são os quatro setups de parâmetro, dentro dos quais todos os parâmetros podem ser programados.
[2]	Set-up 2	
[3]	Set-up 3	
[4]	Set-up 4	
[9]	Setup Múltiplo	Seleção remota de setups, usando as entradas digitais e a porta de comunicação serial. Este setup utiliza as programações do 0-12 Este Set-up é dependente de. Pare o conversor de frequência, antes de efetuar alterações das funções de malha aberta e de malha fechada

Utilize o 0-51 Cópia do Set-up para copiar um setup em outro ou em todos os demais setups. Pare o conversor de frequência, antes de alternar entre os setups, onde os parâmetros assinalados como 'não alterável durante o funcionamento' tiverem valores diferentes. A fim de evitar programações conflitantes do mesmo parâmetro, em dois setups diferentes, vincule os setups utilizando o 0-12 Este Set-up é dependente de. Os parâmetros "não alteráveis durante a operação" são assinalados como FALSE (Falso) nas listas de parâmetros, na seção Listas de Parâmetros.

0-11 Editar SetUp		
Option:	Funcão:	
		Selecione o setup a ser editado (ou programado) durante a operação; o setup ativo ou um dos setups inativos.
[0]	Setup de fábrica	Não pode ser editado, mas é útil como fonte de dados, caso se deseje retornar os demais setups para uma configuração conhecida.
[1] *	Set-up 1	Setup 1 [1] até o Setup 4 [4] podem ser editados livremente, durante a operação, independentemente do setup que estiver ativo.
[2]	Set-up 2	
[3]	Set-up 3	
[4]	Set-up 4	
[9]	Ativar Set-up	Pode também ser editado durante a operação. Edite o setup escolhido, a partir de

3

0-11 Editar SetUp

Option:	Funcão:
	diversas fontes: LCP, FC RS-485, FC USB ou até cinco locais defieldbus.

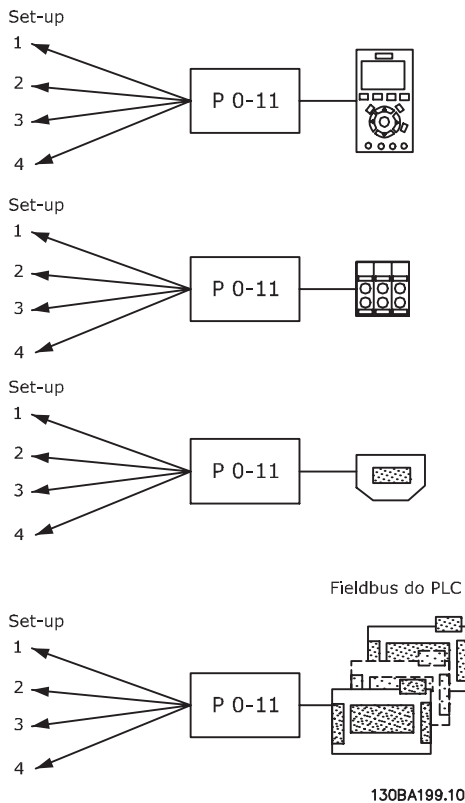

0-12 Este Set-up é dependente de

Option:	Funcão:
	<p>Para possibilitar alterações isentas de conflitos, de um setup no outro, vincule setups que contenham parâmetros que não sejam alteráveis, durante a operação. O vínculo assegurará a sincronização dos valores de parâmetro 'não alteráveis durante a operação', ao passar de um setup ao outro, durante a operação. Os parâmetros 'não alteráveis durante a operação' podem ser identificados pelo rótulo FALSE (Falso) nas listas de parâmetros, na seção <i>Listas de Parâmetros</i>.</p> <p>0-12 Este Set-up é dependente de é utilizado pelo Multi setup em 0-10 Setup Ativo. O Setup múltiplo é utilizado para alternar de um setup para outro, durante a operação (ou seja, enquanto o motor está funcionando).</p> <p>Exemplo: Utilize o Setup múltiplo, para passar do Setup 1 para o Setup 2, enquanto o motor estiver em funcionamento. Programe primeiro o Setup 1, em seguida, garanta que o Setup 1 e o Setup 2 estão sincronizados (ou</p>

0-12 Este Set-up é dependente de

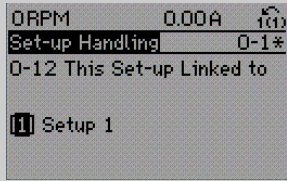
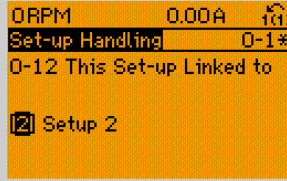
Option:	Funcão:
	<p>'vinculados'). A sincronização pode ser executada de duas maneiras:</p> <ol style="list-style-type: none"> 1. Alterar o <i>editar Setup 2 [2]</i>, no 0-11 <i>Editar SetUp</i> e programar o 0-12 <i>Este Set-up é dependente de</i> para Setup 1 [1]. Isso iniciará o processo de vinculação (sincronização).  <p>OR</p> <ol style="list-style-type: none"> 2. Estando ainda no Setup 1, copie-o no Setup 2. Em seguida, programe o 0-12 <i>Este Set-up é dependente de</i> para Setup 2 [2]. Isso dará início ao processo de vinculação.  <p>Depois que a conexão estiver completa, o 0-13 <i>Leitura: Setups Conectados</i> exibirá {1,2} para indicar que todos os parâmetros 'não alteráveis durante a operação', agora, são os mesmos no Setup 1 e no Setup 2. Se houver alteração de um parâmetro 'não alterável durante a operação', por ex., o 1-30 <i>Resistência do Estator (Rs)</i>, em Setup 2, eles também serão alterados automaticamente no Setup 1. Desse modo, torna-se possível alternar entre o Setup 1 e o Setup 2, durante a operação.</p>

[0] *	Não conectado	
[1]	Setup 1	
[2]	Setup 2	
[3]	Setup 3	
[4]	Setup 4	

0-13 Leitura: Setups Conectados														
Matriz [5]														
Range: Função:														
0 N/ A*	[0 - 255 N/ A]	Exibir uma lista de todos os setups encadeados, por meio do 0-12 Este Set-up é dependente de. O parâmetro tem um índice para cada setup de parâmetro. O valor do parâmetro exibido para cada índice representa os setups que estão conectados àquele setup de parâmetro.												
		<table border="1"> <thead> <tr> <th>Índice</th> <th>LCP valor</th> </tr> </thead> <tbody> <tr> <td>0</td> <td>{0}</td> </tr> <tr> <td>1</td> <td>{1,2}</td> </tr> <tr> <td>2</td> <td>{1,2}</td> </tr> <tr> <td>3</td> <td>{3}</td> </tr> <tr> <td>4</td> <td>{4}</td> </tr> </tbody> </table>	Índice	LCP valor	0	{0}	1	{1,2}	2	{1,2}	3	{3}	4	{4}
Índice	LCP valor													
0	{0}													
1	{1,2}													
2	{1,2}													
3	{3}													
4	{4}													
Tabela 3.2 Exemplo: Setup 1 e Setup 2 estão conectados														

0-14 Leitura: Editar Setups/ Canal		
Range: Função:		
0*	[-2147483648 - 2147483647]	Exibir a configuração do 0-11 Editar SetUp, para cada um dos quatro canais de comunicação diferentes. Quando o número é exibido em hexadecimal, como no LCP, cada número representa um canal. Os números de 1-4 representam um número de setup; 'F' significa programação de fábrica; e 'A' significa setup ativo. Os canais são, da direita para a esquerda: LCP, FC-bus, USB, HPFB1-5. Exemplo: O número AAAAAA21h significa que o bus do FC selecionou o Setup 2 no 0-11 Editar SetUp, o LCP selecionou o Setup 1 e todos os demais utilizaram o setup ativo.

3.2.3 0-2* LCP Display do LCP

Defina as variáveis exibidas no Painel de Controle Lógico Gráfico.

OBSERVAÇÃO!

Consulte 0-37 Texto de Display 1, 0-38 Texto de Display 2 e 0-39 Texto de Display 3 para obter informações sobre como escrever textos de display.

0-20 Linha do Display 1.1 Pequeno		
Option:	Função:	
		Selecione uma variável da linha 1 do display, lado esquerdo.
[0]	Nenhum	Não foi selecionado nenhum valor de display
[9]	Performance Monitor	
[37]	Display Text 1	

0-20 Linha do Display 1.1 Pequeno		
Option:	Função:	
[38]	Display Text 2	
[39]	Display Text 3	
[748]	PCD Feed Forward	
[953]	Warning Word do Profibus	
[1005]	Leitura do Contador de Erros d Transm	
[1006]	Leitura do Contador de Erros d Recepç	
[1007]	Leitura do Contador de Bus off	
[1013]	Parâmetro de Advertência	
[1230]	Parâmetro de Advertência	
[1472]	Alarm Word do VLT	
[1473]	Warning Word do VLT	
[1474]	VLT Ext. Status Word	
[1501]	Horas em Funcionamento	
[1502]	Medidor de kWh	
[1600]	Control Word	Control word atual
[1601]	Referência [Unidade]	Referência total (soma de digital/analógica/predefinida/barramento/congelar ref./catch-up e slow-down), na unidade de medida escolhida.
[1602]	Referência %	Referência total (soma de digital/analógica/predefinida/barramento/congelar ref./catch-up e slow-down) em porcentagem.
[1603]	Status Word	Status word atual.
[1605]	Valor Real Principal [%]	Valor real em percentual.
[1609]	Leit.Personalz.	
[1610]	Potência [kW]	Energia real consumida pelo motor, em kW.
[1611]	Potência [hp]	Potência real consumida pelo motor, em HP.
[1612]	Tensão do motor	Tensão entregue ao motor.
[1613]	Frequência	Frequência do motor, ou seja, a frequência de saída do conversor de frequência, em Hz
[1614]	Corrente do Motor	Corrente de fase do motor, medida como valor eficaz.
[1615]	Frequência [%]	Frequência do motor, ou seja, a frequência de saída do conversor de frequência, em porcentagem.
[1616]	Torque [Nm]	Torque real do motor em Nm

0-20 Linha do Display 1.1 Pequeno		
Option:	Funcão:	
[1617] *	Velocidade [RPM]	Velocidade em RPM (revoluções por minuto), isto é, a velocidade do eixo do motor em malha fechada.
[1618]	Térmico Calculado do Motor	Carga térmica no motor, calculada pela função ETR.
[1619]	Temperatura Sensor KTY	
[1620]	Ângulo do Motor	
[1621]	Torque [%] High Res.	
[1622]	Torque [%]	Carga atual do motor, como uma porcentagem do torque nominal do motor.
[1625]	Torque [Nm] Alto	
[1630]	Tensão de Conexão CC	Tensão no circuito intermediário do conversor de frequência.
[1632]	Energia de Frenagem / s	Potência de frenagem atual transferida para um resistor de freio externo. Informada como um valor instantâneo.
[1633]	Energia de Frenagem / 2 min	Potência de frenagem transferida para um resistor de freio externo. A potência média é calculada continuamente para os últimos 120 segundos.
[1634]	Temp. do Dissipador de Calor	Temperatura atual do dissipador do conversor de frequência. O limite de corte é de 95 ± 5 °C; a reconexão ocorre em 70 ± 5 °C.
[1635]	Térmico do Inversor	Porcentagem da carga dos inversores.
[1636]	Corrente Nom.do Inversor	Corrente nominal do conversor de frequência.
[1637]	Corrente Máx.do Inversor	Corrente máxima do conversor de frequência.
[1638]	Estado do SLC	Estado do evento executado pelo controle.
[1639]	Temp.do Control Card	Temperatura do cartão de controle.
[1650]	Referência Externa	Soma das referências externas, como uma porcentagem, ou seja, a soma de analógico/pulso/bus.
[1651]	Referência de Pulso	Frequência em Hz conectada às entradas digitais (18, 19 ou 32, 33).
[1652]	Feedback [Unidade]	Valor da referência da entrada(s) digital(is) programada(s).

0-20 Linha do Display 1.1 Pequeno		
Option:	Funcão:	
[1653]	Referência do DigiPot	
[1657]	Feedback [RPM]	
[1660]	Entrada Digital	Os estados dos sinais formam os 6 terminais digitais (18, 19, 27, 29, 32 e 33). Há 16 bits no total, mas somente seis são usados. A entrada 18 corresponde aos bits usados mais à esquerda. Sinal baixo = 0; Sinal alto = 1.
[1661]	Definição do Terminal 53	Configuração do terminal de entrada 54. Corrente = 0; Tensão = 1.
[1662]	Entrada Analógica 53	Valor real na saída 53, como uma referência ou como um valor de proteção.
[1663]	Definição do Terminal 54	Configuração do terminal de entrada 54. Corrente = 0; Tensão = 1.
[1664]	Entrada Analógica 54	Valor real na entrada 54, como referência ou valor de proteção.
[1665]	Saída Analógica 42 [mA]	Valor real na saída 42, em mA. Utilize o <i>6-50 Terminal 42 Saída</i> para selecionar o valor a ser exibido.
[1666]	Saída Digital [bin]	Valor binário de todas as saídas digitais.
[1667]	Entr. Freq. #29 [Hz]	Valor real da frequência aplicada no terminal 29, como uma entrada de impulso.
[1668]	Entr. Freq. #33 [Hz]	Valor real da frequência aplicada no terminal 33, como uma entrada de impulso.
[1669]	Saída de Pulso #27 [Hz]	Valor real de impulsos aplicados no terminal 27, no modo de saída digital.
[1670]	Saída de Pulso #29 [Hz]	Valor real de impulsos aplicados no terminal 29, no modo de saída digital.
[1671]	Saída do Relé [bin]	
[1672]	Contador A	Dependente da aplicação (por ex. Controle de SLC)
[1673]	Contador B	Dependente da aplicação (por ex. Controle de SLC)
[1674]	Contador Parada Prec.	Exibir o valor real do contador.
[1675]	Entr. Anal. X30/11	Valor real na entrada X30/11, ou como referência ou como valor de proteção.

0-20 Linha do Display 1.1 Pequeno		
Option:	Funcão:	
[1676]	Entr. Anal. X30/12	Valor real na entrada X30/12, ou como referência ou como valor de proteção.
[1677]	Saída Anal. X30/8 [mA]	Valor real na saída X30/8, em mA. Utilize o <i>6-60 Terminal X30/8 Saída</i> para selecionar o valor a ser exibido.
[1678]	Saída Anal. X45/1 [mA]	
[1679]	Saída Analógica X45/3 [mA]	
[1680]	CTW 1 do Fieldbus	Control word (CTW) recebida do Barramento Mestre.
[1682]	REF 1 do Fieldbus	Valor da referência principal enviado com a control word, a partir do Barramento-Mestre.
[1684]	StatusWord do Opcional d Comunicação	Status word estendida do opcional de comunicação do fieldbus.
[1685]	CTW 1 da Porta Serial	Control word (CTW) recebida do Barramento Mestre.
[1686]	REF 1 da Porta Serial	Status word (STW) enviada ao Barramento Mestre.
[1690]	Alarm Word	Um ou mais alarmes, em Hexadecimal.
[1691]	Alarm word 2	Um ou mais alarmes, em Hexadecimal.
[1692]	Warning Word	Uma ou mais advertências, em Hexadecimal.
[1693]	Warning word 2	Uma ou mais advertências, em Hexadecimal.
[1694]	Status Word Estendida	Uma ou mais condições de status, em Hexadecimal
[1836]	Analog Input X48/2 [mA]	
[1837]	Temp. Input X48/4	
[1838]	Temp. Input X48/7	
[1839]	Temp. Input X48/10	
[1860]	Digital Input 2	
[1890]	Process PID Error	
[1891]	PID de processo Saída	
[1892]	Process PID Clamped Output	
[1893]	Process PID Gain Scaled Output	
[3019]	Wobble Delta Freq. Scaled	
[3110]	Bypass Status Word	
[3111]	Bypass Running Hours	
[3401]	PCD 1 Gravar no MCO	

0-20 Linha do Display 1.1 Pequeno		
Option:	Funcão:	
[3402]	PCD 2 Gravar no MCO	
[3403]	PCD 3 Gravar no MCO	
[3404]	PCD 4 Gravar no MCO	
[3405]	PCD 5 Gravar no MCO	
[3406]	PCD 6 Gravar no MCO	
[3407]	PCD 7 Gravar no MCO	
[3408]	PCD 8 Gravar no MCO	
[3409]	PCD 9 Gravar no MCO	
[3410]	PCD 10 Gravar no MCO	
[3421]	PCD 1 Ler do MCO	
[3422]	PCD 2 Ler do MCO	
[3423]	PCD 3 Ler do MCO	
[3424]	PCD 4 Ler do MCO	
[3425]	PCD 5 Ler do MCO	
[3426]	PCD 6 Ler do MCO	
[3427]	PCD 7 Ler do MCO	
[3428]	PCD 8 Ler do MCO	
[3429]	PCD 9 Ler do MCO	
[3430]	PCD 10 Ler do MCO	
[3440]	Entrads Digitais	
[3441]	Saídas Digitais	
[3450]	Posição Real	
[3451]	Posição Comandada	
[3452]	Posição Atual Mestre	
[3453]	Posiç Índice Escravo	
[3454]	Posição Índice Mestre	
[3455]	Posição da Curva	
[3456]	Erro Rastr.	
[3457]	Erro de Sincronismo	
[3458]	Veloc Real	
[3459]	Veloc Real do Mestre	
[3460]	Status doSincronismo	
[3461]	Status Eixo	
[3462]	Status Programa	
[3464]	MCO 302 Status	
[3465]	MCO 302 Controle	
[3470]	Alarm Word MCO 1	
[3471]	Alarm Word MCO 2	
[9913]	Tempo ocioso	
[9914]	Req. paramdb na fila	
[9917]	tCon1 time	
[9918]	tCon2 time	
[9919]	Time Optimize Measure	
[9920]	HS Temp. (PC1)	
[9921]	HS Temp. (PC2)	
[9922]	HS Temp. (PC3)	
[9923]	HS Temp. (PC4)	
[9924]	HS Temp. (PC5)	
[9925]	HS Temp. (PC6)	
[9926]	HS Temp. (PC7)	
[9927]	HS Temp. (PC8)	

0-21 Linha do Display 1.2 Pequeno
Option: **Funcão:**

[0] *	Nenhum	Selecione uma variável na linha 1 do display, posição central. As opções são as mesmas que as listadas no par. 0-20,
-------	--------	--

0-22 Linha do Display 1.3 Pequeno
Option: **Funcão:**

[30120] *	Corrente Rede Eléct. [A]	Selecione uma variável na linha 1 do display, lado direito. As opções são as mesmas que as listadas no par. 0-20,
-----------	--------------------------	---

0-23 Linha do Display 2 Grande
Option: **Funcão:**

[30100] *	Corrente de saída [A]	Selecione uma variável na linha 2 do display. As opções são as mesmas que as listadas no par. 0-20,
-----------	-----------------------	---

0-24 Linha do Display 3 Grande

Selecionar uma variável na linha 3 do display.

Option: **Funcão:**

[30121] *	Frequência da Rede Eléctrica	As opções são as mesmas que as listadas no 0-20 <i>Linha do Display 1.1 Pequeno</i> .
-----------	------------------------------	---

0-25 Meu Menu Pessoal
Range: **Funcão:**

Application dependent*	[0 - 9999]	Defina até 50 parâmetros a serem incluídos no Q1 Menu Pessoal, acessível por intermédio da tecla [Quick Menu] (Menu Rápido) no LCP. Os parâmetros serão exibidos em Q1 Menu Pessoal, na ordem programada neste parâmetro de matriz. Elimine parâmetros configurando o valor '0000'. Por exemplo, isto pode ser utilizado para permitir acesso simples, rápido, a apenas um ou até 50 parâmetros que necessitem ser alterados regularmente (p.ex., por motivos de manutenção da fábrica) ou devido a um OEM, simplesmente para colocar o seu equipamento em operação.
------------------------	-------------	---

3.2.4 0-3* LCP Leitura Personalizada

É possível particularizar os elementos do display para diversas finalidades: *Leitura Personalizada. Valor proporcional à velocidade (Linear, quadrática ou cúbica, dependendo da unidade de medida, selecionada no 0-30 *Unidade de Leitura Personalizada*) *Texto de Display. String de texto armazenada em um parâmetro.

Leit.Personaliz.

O valor calculado a ser exibido baseia-se nas configurações nos 0-30 *Unidade de Leitura Personalizada*, 0-31 *Valor Mín Leitura Personalizada* (somente linear), 0-32 *Valor Máx Leitura Personalizada*, 4-13 *Lim. Superior da Veloc. do Motor [RPM]*, 4-14 *Lim. Superior da Veloc. do Motor [Hz]* e na velocidade real.

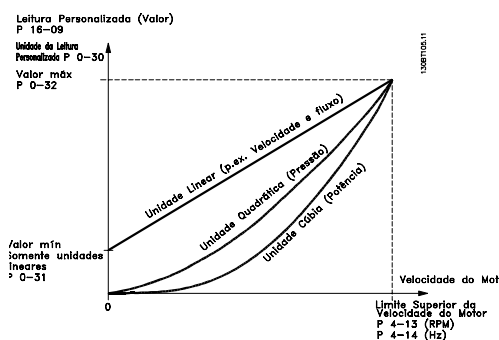

A relação dependerá do tipo de unidade de medida selecionada no 0-30 *Unidade de Leitura Personalizada*:

Tipo de Unidade	Relação de Velocidade
Adimensional	Linear
Velocidade	
Vazão, volume	
Vazão, massa	
Velocidade	
Comprimento	
Temperatura	
Pressão	Quadrática
Potência	Cúbica

0-30 Unid p/ parâm def p/ usuário		
Option:	Funcão:	
		É possível programar um valor a ser exibido no display do LCP. O valor terá uma relação linear, quadrática ou cúbica com a velocidade. Esta relação dependerá da unidade de medida selecionada (consulte a tabela acima). O valor real calculado pode ser lido em <i>16-09 Leit.Personalz., e/ou</i> exibido no display que estiver selecionando <i>Leit.Personalz.</i> no [16-09] no <i>0-20 Linha do Display 1.1 Pequeno a 0-24 Linha do Display 3 Grande.</i>
[0] *	Nenhum	
[1]	%	
[5]	PPM	
[10]	1/min	
[11]	rpm	
[12]	PULSOS/s	
[20]	l/s	
[21]	l/min	
[22]	l/h	
[23]	m ³ /s	
[24]	m ³ /min	
[25]	m ³ /h	
[30]	kg/s	
[31]	kg/min	
[32]	kg/h	
[33]	t/min	
[34]	t/h	
[40]	m/s	
[41]	m/min	
[45]	m	
[60]	°C	
[70]	mbar	
[71]	bar	
[72]	Pa	
[73]	kPa	
[74]	m WG	
[80]	kW	
[120]	GPM	
[121]	galão/s	
[122]	galão/min	
[123]	galão/h	
[124]	CFM	
[125]	pé cúbico/s	
[126]	pé cúbico/min	
[127]	pé cúbico/h	
[130]	lb/s	
[131]	lb/min	
[132]	lb/h	
[140]	pés/s	
[141]	pés/min	
[145]	pé	

0-30 Unid p/ parâm def p/ usuário		
Option:	Funcão:	
[160]	°F	
[170]	psi	
[171]	lb/in ² R	
[172]	pol wg	
[173]	pé WG	
[180]	HP	

0-31 Valor Mín da Leitura Def p/Usuário		
Range:	Funcão:	
0.00 Custom-ReadoutUnit*	[Application dependant]	Este parâmetro programa o valor mínimo da leitura definida pelo usuário (ocorre em velocidade zero). É possível programá-lo diferente de 0 somente selecionando uma unidade linear, em Unidade de leitura personalizada, <i>0-30 Unid p/ parâm def p/ usuário.</i> Para unidades de medida Quadráticas e Cúbicas, o valor mínimo será 0.
0,00 Custom-ReadoutUnit*	[Dependente da aplicação]	Este parâmetro programa o valor mínimo da leitura definida pelo usuário (ocorre em velocidade zero). É possível programá-lo diferente de 0 somente selecionando uma unidade linear, em Unidade de leitura personalizada, <i>0-30 Unid p/ parâm def p/ usuário.</i> Para unidades de medida Quadráticas e Cúbicas, o valor mínimo será 0.

0-32 Valor Máx Leitura Personalizada		
Range:	Funcão:	
100.00 Custom-ReadoutUnit*	[Application dependant]	Este parâmetro programa o valor máx. a ser exibido, quando a velocidade do motor atingir o valor programado no par. <i>4-13 Lim. Superior da Veloc. do Motor [RPM]</i> ou par. <i>4-14 Lim. Superior da Veloc do Motor [Hz]</i> (depende da configuração no par. <i>0-02 Unidade da Veloc. do Motor</i>).

0-37 Display Text 1		
Range:	Funcão:	
0*	[0 - 0]	Insira um texto que possa ser exibido no display gráfico selecionando Texto de Display 1 [37] no par. <i>0-20, 0-21, 0-22, 0-23 ou 0-24.</i>

0-38 Display Text 2		
Range:	Funcão:	
0* [0 - 0]	Insira um texto que possa ser exibido no display gráfico selecionando Texto de Display 2 [38] no par. 0-20, 0-21, 0-22, 0-23 ou 0-24.	

0-39 Display Text 3		
Range:	Funcão:	
0* [0 - 0]	Insira um texto que possa ser exibido no display gráfico selecionando Texto de Display 3 [39] no par. 0-20, 0-21, 0-22, 0-23 ou 0-24.	

3.2.5 0-4* LCP Teclado

Ative, desative e proteja com senha as teclas individuais no teclado do LCP.

0-40 Tecla [Hand on] (Manual ligado) do LCP		
Option:	Funcão:	
[0] Desativado	Sem efeito quando [Hand on] estiver pressionado. Selecione [0] Desativado para evitar partida acidental do drive no modo <i>Hand on</i> .	
[1] * Ativado	O LCP alterna para o modo <i>Hand on</i> diretamente quando [Hand on] estiver pressionado.	
[2] Senha	Após pressionar [Hand on] é necessário uma senha. Se o par. 0-40 estiver incluído em <i>Meu Menu Pessoal</i> , defina a senha no par. 0-65, <i>Senha do Menu Pessoal</i> . Caso contrário, defina a senha no par. 0-60 <i>Senha do Menu Principal</i>	
[3] Hand Off/On	Quando [Hand on] for pressionado uma vez, o LCP alterna para o modo <i>Off</i> . Quando pressionado novamente, o LCP alterna para o modo <i>Hand on</i> .	
[4] Hand Off/On c/ Senha	Mesmo que [3], mas a senha é necessária (consulte [2]).	

0-41 Tecla [Off] do LCP		
Option:	Funcão:	
[0] * Desativado	Evita parada acidental do conversor de frequência.	
[1] * Ativado		
[2] Senha	Evita paradas acidentais. Se 0-41 Tecla [Off] do LCP estiver incluído no Quick Menu (Menu Rápido), defina a senha no 0-65 <i>Senha do Quick Menu (Menu Rápido)</i> .	

0-42 Tecla [Auto on] (Automát. ligado) do LCP		
Option:	Funcão:	
[0] * Desativado	Evita a partida acidental do conversor de frequência no modo Automático.	
[1] * Ativado		
[2] Senha	evita partida não autorizada, em modo Automático. Se o 0-42 Tecla [Auto on] (Automát. ligado) do LCP estiver incluído no Quick Menu (Menu Rápido), defina então a senha no 0-65 <i>Senha do Quick Menu (Menu Rápido)</i> .	

0-43 Tecla [Reset] do LCP		
Option:	Funcão:	
[0] * Desativado	Nenhum efeito quando [Reset] é pressionado. evita o reset acidental de alarmes.	
[1] * Ativado		
[2] Senha	Evita reinicialização acidental. Se 0-43 Tecla [Reset] do LCP estiver incluído no Quick Menu (Menu Rápido), defina a senha no 0-65 <i>Senha do Quick Menu (Menu Rápido)</i> .	
[7] Enabled without OFF	Reinicializa o drive sem programá-lo no modo <i>Off</i> .	
[8] Password without OFF	Reinicializa o drive sem programá-lo no modo <i>Off</i> . Uma senha é necessária ao pressionar [Reset] (consulte [2]).	

3.2.6 0-5* Copiar / Salvar

Copiar programações de parâmetros entre setups e do/para o LCP.

0-50 Cópia do LCP		
Option:	Funcão:	
[0] * Sem cópia		
[1] Todos para o LCP	Copia todos os parâmetros em todos os setups, a partir da memória do conversor de frequência, para a memória do LCP.	
[2] Todos a partir d LCP	Copia todos os parâmetros em todos os setups, da memória do LCP para a memória do conversor de frequência.	
[3] Indep.d tamanh.de LCP	Copiar apenas os parâmetros que forem independentes do tamanho do motor. Esta última seleção pode ser utilizada para programar diversos conversores de frequência com a mesma função, sem afetar os dados de motor.	
[4] Arq do MCO p/ o LCP		
[5] Arq. do LCP p/o MCO		
[6] Data from DYN to LCP		

0-50 Cópia do LCP	
Option:	Funcão:
[7]	Data from LCP to DYN

Não se pode ajustar este parâmetro enquanto o motor estiver em funcionamento

0-51 Cópia do Set-up	
Option:	Funcão:
[0] *	Sem cópia Sem função
[1]	Copiar p/ set-up1 Copia todos os parâmetros no setup de edição atual (definido no 0-11 Set-up da Programação), para o Setup 1.
[2]	Copiar p/ set-up2 Copia todos os parâmetros no Setup de Programação atual (definido no 0-11 Set-up da Programação), para o Setup 2.
[3]	Copiar p/ set-up3 Copia todos os parâmetros no Setup de Programação atual (definido no 0-11 Set-up da Programação), para o Setup 3.
[4]	Copiar p/ set-up4 Copia todos os parâmetros no Setup de Programação atual (definido no 0-11 Set-up da Programação), para o Setup 4.
[9]	Copiar para todos Copia os parâmetros do setup atual nos setups de 1 a 4.

3.2.7 0-6* Proteção

0-60 Senha do Menu Principal	
Range:	Funcão:
100 N/A* [0 - 999 N/A]	Definir a senha de acesso ao Main Menu (Menu Principal), por meio da tecla [Main Menu]. Se 0-61 Acesso ao Menu Principal s/ Senha estiver definido como Full access [0], esse parâmetro será ignorado.

0-61 Acesso ao Menu Principal s/ Senha	
Option:	Funcão:
[0] *	Acesso total Desativa a senha definida no 0-60 Senha do Menu Principal.
[1]	LCP: Somente leitura Previne a edição não autorizada dos parâmetros do Main Menu (Menu Principal).
[2]	LCP: Sem acesso Previne a exibição e edição não autorizadas dos parâmetros do Main Menu.
[3]	Bus: Somente leitura Funções somente de leitura dos parâmetros do fieldbus e/ou bus standard do FC.
[4]	Bus: Sem acesso Não é permitido nenhum acesso aos parâmetros, através do fieldbus e/ou do bus standard do FC.

0-61 Acesso ao Menu Principal s/ Senha	
Option:	Funcão:
[5]	Todos: Só leitura Função somente de leitura, para os parâmetros do LCP, fieldbus ou do bus standard do FC.
[6]	Todos: Sem acesso Não é permitido nenhum acesso a partir do LCP, fieldbus ou do bus standard do FC.

Se Acesso total [0] estiver selecionado, então os 0-60 Senha do Menu Principal, 0-65 Senha de Menu Pessoal e 0-66 Acesso ao Menu Pessoal s/ Senha serão ignorados.

0-65 Senha do Quick Menu (Menu Rápido)	
Range:	Funcão:
200* [-9999 - 9999]	Defina a senha a ser utilizada para acessar o Menu Rápido por meio da tecla [Quick Menu]. Se 0-66 Acesso QuickMenu(MenuRápido)s/senha estiver definido como Full access [0], esse parâmetro será ignorado.

0-66 Acesso QuickMenu(MenuRápido)s/senha	
Option:	Funcão:
[0] *	Acesso total Desativa a senha definida no 0-65 Senha do Quick Menu (Menu Rápido).
[1]	LCP: Somente leitura Impede a edição não-autorizada dos parâmetros do Quick Menu.
[2]	LCP: Sem acesso Impede a exibição e edição não autorizadas dos parâmetros do Quick Menu.
[3]	Bus: Somente leitura Funções somente de leitura para parâmetros do Quick Menu no fieldbus e/ou no bus padrão do FC.
[4]	Bus: Sem acesso Não é permitido nenhum acesso aos parâmetros Quick Menu por meio do fieldbus e/ou do bus padrão do FC.
[5]	Todos: Só leitura função somente de leitura, para os parâmetros do Quick Menu do LCP, do fieldbus ou do bus padrão do FC.
[6]	Todos: Sem acesso Não é permitido nenhum acesso a partir do LCP, do fieldbus ou do bus padrão do FC.

Se 0-61 Acesso ao Menu Principal s/ Senha estiver definido como Full access [0], esse parâmetro será ignorado.

0-67 Acesso à Senha do Bus	
Range:	Funcão:
0* [0 - 9999]	Gravar neste parâmetro permite aos usuários desbloquearem o conversor de frequência a partir do barramento/ MCT10.

3.3 Parâmetros: 1-** Carga e Motor

3.3.1 1-0* Programação Gerais

Determinar se o conversor de frequência funciona no modo velocidade ou no modo torque; e também se o controle interno do PID deve estar ativo ou não.

1-00 Modo Configuração		
Option:	Funcão:	
		Selecione o princípio de controle da aplicação a ser utilizado quando a Referência Remota (ou seja, através da entrada analógica ou do fieldbus) estiver ativa. Uma Referência Remota somente pode estar ativa quando o 3-13 <i>Tipo de Referência</i> estiver programado para [0] ou [1].
[0] *	Malha aberta veloc.	Ativa o controle de velocidade (sem sinal de feedback do motor), com compensação de escorregamento automática, para velocidade quase constante em cargas variáveis. As compensações estão ativas, mas podem ser desativadas, no grupo de par. 1-0* Programação Gerais.
[1]	Malha fech. veloc.	Ativa o controle Velocidade em malha fechada com feedback. Obtém torque de hold total a 0 RPM. Para aumentar a precisão de velocidade, forneça um sinal de feedback e programe o controlador do PID de velocidade.
[2]	Torque	Ativa o controle de torque em malha fechada com feedback. Possível somente com o opcional "Fluxo com feedback do motor", 1-01 <i>Princípio de Controle do Motor</i> . somente FC 302.
[3]	Processo	Ativa o uso do controle de processo no conversor de frequência. Os parâmetros de controle de processo são programados nos grupos de par. 7-2* e 7-3*.
[4]	Torque, malha aberta	Permite o uso de torque malha aberta em modo VVC+ (1-01 <i>Princípio de Controle do Motor</i>). Os parâmetros de torque do PID são definidos no grupo de par. 7-1*.
[5]	Opcional Wobble	Habilita a funcionalidade do wobble no 30-00 <i>Wobble Mode</i> a 30-19 <i>Wobble Delta Freq. Scaled</i> .
[6]	Surface Winder	Ativa os parâmetros específicos de controle de bobinamento da superfície no grupo de parâmetros 7-2* e 7-3*.
[7]	Extend.PID Speed OL	Parâmetros específicos no grupo de parâmetros 7-2* a 7-5*.
[8]	Extend.PID Speed CL	Parâmetros específicos no grupo de parâmetros 7-2* a 7-5*.

1-01 Princípio de Controle do Motor		
Option:	Funcão:	
		Selecione qual princípio de controle de motor utilizar.
[0] *	U/f	modo motor especial, para motores ligados em paralelo, em aplicações especiais de motor. Quando U/f estiver selecionado, a característica do princípio de controle pode ser editada nos 1-55 <i>Características U/f - U</i> e 1-56 <i>Características U/f - F</i> .
[1]	VVC+	princípio de Controle Vetorial de Voltagem, apropriado para a maioria das aplicações. O principal benefício da operação VVC ^{plus} é o fato de que ela utiliza um modelo de motor mais robusto.
[2]	Flux Sensorless	Controle Flux Vector sem feedback codificado, para instalação simples e robustez contra mudanças súbitas de carga. Somente FC 302.
[3]	Flux c/ feedb.motor	velocidades de altíssima precisão e controle de torque, apropriados para as aplicações mais exigentes. Somente FC 302.

O desempenho ótimo do eixo é obtido, normalmente, utilizando um dos dois modos de controle do *Flux Vector*, *Flux Sensorless* [2] e *Flux c/ feedb. motor* [3].

Não se pode ajustar este parâmetro enquanto o motor estiver em funcionamento

OBSERVAÇÃO!

Uma visão geral das possíveis combinações de programações em 1-00 *Modo Configuração* e 1-01 *Princípio de Controle do Motor* pode ser encontrada na seção 4.1.1.

1-02 Fonte Feedback.Flux Motor		
Option:	Funcão:	
		Selecione a interface pela qual o feedback do motor é recebido.
[0]	Feedb. Motor p. 1-02	
[1] *	Encoder de 24V	O encoder com os canais A e B que somente podem ser conectados aos terminais de entrada digital 32/33. Os terminais 32/33 devem ser programados para <i>Sem operação</i> .
[2]	MCB 102	O opcional do módulo do encoder que pode ser configurado no grupo de par. 17-1* Este parâmetro está disponível somente no FC 302.

1-02 Fonte Feedbck.Flux Motor		
Option:	Funcão:	
[3]	MCB 103	O opcional de módulo de interface do resolver que pode ser configurado no grupo de par. 17-5*
[5]	MCO-Encoder 2	Interface 2 do encoder do controlador de movimento opcional programável MCO 305.
[6]	Entrada analógica 53	
[7]	Entrada analógica 54	
[8]	Entrad d freqüênc 29	
[9]	Entrad d freqüênc 33	

Não se pode ajustar este parâmetro enquanto o motor estiver em funcionamento

1-03 Características de Torque		
Option:	Funcão:	
		Selecione a característica de torque requisitada. O TV e a AEO (Otim. Autom. Energia) são operações de economia de energia.
[0]	Torque constante *	A saída do eixo do motor fornece torque constante, sob controle de velocidade variável.
[1]	Torque variável	A saída do eixo do motor fornece torque variável, sob controle de velocidade variável. Programe o nível de torque variável no 14-40 Nível do VT.
[2]	Otim. Autom Energia	Otimiza automaticamente o consumo de energia, minimizando a magnetização e a frequência por meio do 14-41 Magnetização Mínima do AEO e 14-42 Frequência AEO Mínima.
[5]	Constant Power	<p>A função fornece uma potência constante na área de enfraquecimento do campo. O formato de torque do modo motor é usado como um limite em modo geratório. Isso é feito para limitar a potência em modo geratório que de outra forma poderia se tornar consideravelmente maior do que no modo motor, devido à alta tensão do barramento CC em modo geratório.</p> <p>$P_{eixo}[W] = \omega_{mech}[\text{rad} / s] \times T[\text{Nm}]$</p> <p>Esta relação com a potência constante é ilustrada no seguinte gráfico:</p>

Não se pode ajustar este parâmetro enquanto o motor estiver em funcionamento

1-04 Modo Sobrecarga		
Option:	Funcão:	
[0] *	Torque alto	Permite até 160% de excesso de torque.
[1]	Torque normal	Para motores grandes - permite até 110% de excesso de torque.

Não se pode ajustar este parâmetro enquanto o motor estiver em funcionamento

1-05 Config. Modo Local		
Option:	Funcão:	
		Selecione qual modo de configuração da aplicação (1-00 Modo Configuração), ou seja, o princípio de controle da aplicação, a ser utilizado quando uma Referência Local LCP estiver ativa. Uma Referência Local pode ser ativada somente quando o 3-13 Tipo de Referência estiver programado para as opções [0] ou [2]. Por padrão, a referência local está ativa somente no Modo Hand (Manual).
[0]	Malha aberta veloc.	
[1]	Malha fech. veloc.	
[2] *	Cf par 1-00 modo	

1-06 Clockwise Direction		
Esse parâmetro define o termo "Sentido horário" correspondente à seta de direção do LCP. Usado para mudar com facilidade o sentido de rotação do eixo sem trocar os fios do motor. (Válido a partir da versão de software 5.84)		
Option:	Funcão:	
[0] *	Normal	O eixo do motor irá girar no sentido horário quando o conversor de frequência estiver conectado U -> U; V -> V e W -> W para motor.
[1]	Inverse	O eixo do motor irá girar no sentido anti-horário quando o conversor de frequência estiver conectado U -> U; V -> V e W -> W para motor.

Este parâmetro não pode ser alterado enquanto o motor estiver em funcionamento.

3.3.2 1-1* Seleção do Motor

Este grupo do parâmetro não pode ser ajustado enquanto o motor estiver em funcionamento.

1-10 Construção do Motor		
Option:	Função:	
		Selecionar o tipo de construção do motor.
[0] *	Assíncrono	Para motores assíncronos.
[1]	PM, SPM não saliente	Para motores com imã permanente (PM). Observe que os motores PM (Permanent Magnet - Imã Permanente) são divididos em dois grupos, com superfície montada (não saliente) ou com imãs internos (saliente).

A construção do motor pode ser assíncrona ou motor com imã permanente (PM).

3.3.3 1-2* Dados do Motor

O grupo de parâmetros 1-2* compõe os dados de entrada constantes na plaqueta de identificação do motor conectado.

OBSERVAÇÃO!

As alterações no valor destes parâmetros afetam a configuração de outros parâmetros.

1-20 Potência do Motor [kW]		
Range:	Função:	
Dependente da aplicação*	[Dependente da aplicação]	Digite a potência nominal do motor, em kW, de acordo com os dados da plaqueta de identificação. O valor padrão corresponde à saída nominal efetiva da unidade. Não se pode ajustar este parâmetro enquanto o motor estiver em funcionamento. Este parâmetro será visível no LCP se o <i>0-03 Definições Regionais</i> estiver programado para <i>Internacional</i> [0].
		OBSERVAÇÃO! Quatro tamanhos abaixo, um tamanho acima da classificação da unidade nominal.

1-21 Potência do Motor [HP]		
Range:	Função:	
Dependente da aplicação*	[Dependente da aplicação]	Digite a potência nominal do motor em HP, de acordo com os dados da plaqueta de identificação. O valor padrão corresponde à saída nominal efetiva da unidade. Este parâmetro estará visível no LCP se o <i>0-03 Definições Regionais</i> estiver programado para <i>US</i> [1].

1-22 Tensão do Motor		
Range:	Função:	
Dependente da aplicação*	[Dependente da aplicação]	Insira a tensão nominal do motor, de acordo com os dados da plaqueta de identificação. O valor padrão corresponde à saída nominal efetiva da unidade.

1-23 Frequência do Motor		
Range:	Função:	
Application dependent*	[20 - 1000 Hz]	Frequência Mín - Máx. do motor: 20 - 1000 Hz Selecionar o valor da frequência do motor, a partir dos dados da plaqueta de identificação. Se for selecionado um valor diferente de 50 Hz ou 60 Hz, será necessário adaptar as configurações independentes de carga, nos <i>1-50 Magnetização do Motor a 0 Hz</i> a <i>1-53 Freq. Desloc. Modelo</i> . Para funcionamento em 87 Hz, com motores de 230/400 V, programe os dados da plaqueta de identificação para 230 V/50 Hz. Adapte o <i>4-13 Lim. Superior da Veloc. do Motor [RPM]</i> e o <i>3-03 Referência Máxima</i> para a aplicação de 87 Hz.

1-24 Corrente do Motor		
Range:	Função:	
Dependente da aplicação*	[Dependente da aplicação]	Insira o valor da corrente nominal do motor, a partir dos dados da plaqueta de identificação do motor. Os dados são utilizados para calcular o torque, a proteção do motor, etc.

1-25 Velocidade nominal do motor		
Range:	Função:	
Application dependent*	[10 - 60000 RPM]	Digite o valor da velocidade nominal do motor que consta na plaqueta de identificação do motor. Os dados são utilizados para calcular as compensações do motor. OBSERVAÇÃO! A velocidade do motor deve ser sempre inferior à velocidade síncrona.

1-26 Torque nominal do Motor		
Range:	Função:	
Application dependent*	[0.1 - 10000.0 Nm]	Insira o valor a partir da plaqueta de identificação do motor. O valor padrão corresponde à saída nominal da unidade. Este parâmetro está disponível quando o 1-10 Construção do Motor estiver programado para PM, SPM não saliente [1], i.é., o parâmetro é válido somente para motores PM (Imã permanente) e SPM não-saliente.

1-29 Adaptação Automática do Motor (AMA)		
Option:	Função:	
		A função AMA otimiza o desempenho dinâmico do motor, ao otimizar automaticamente os parâmetros avançados do motor (1-30 Resistência do Estator (Rs) a 1-35 Reatância Principal (Xh)), com o motor parado. Ative a função de AMA, pressionando a tecla [Hand on], após selecionar [1] ou [2]. Consulte também a seção Adaptação Automática do Motor no Guia de Design . Depois de uma sequência normal, o display indicará: "Pressione [OK] para concluir AMA". Após pressionar [OK], o conversor de frequência está pronto para funcionar. Não se pode ajustar este parâmetro enquanto o motor estiver em funcionamento
[0]	Off (Desligado)	
[1]	Ativar AMA completa	Executa a da AMA da resistência do estator Rs, a resistência do rotor Rr, a reatância de fuga do estator X1, a reatância de fuga do rotor X2 e a reatância principal Xh. Não selecione esta opção se for utilizado um filtro LC entre o conversor de frequência e o motor. FC 301: A AMA Completa não inclui medição de Xh do FC 301. Em vez disso, o valor da Xh é determinado a partir do banco de dados do

1-29 Adaptação Automática do Motor (AMA)		
Option:	Função:	
		motor. Rs é o melhor método de ajuste (consulte 1-3* Dados Avan. do Motor). T4/T5 Chassi E e F, T7 Chassi D, E e F irão executar uma AMA Reduzida somente quando a AMA completa for selecionada. É recomendável obter do fabricante do motor os Dados Avançados do Motor para inserir nos par. 1-31 a 1-36 para melhor desempenho.
[2]	Ativar AMA reduzida	Executa a AMA reduzida da resistência Rs do estator, somente no sistema.

Observação:

- Para obter a melhor adaptação do conversor de frequência, recomenda-se execute a AMA em um motor frio.
- A AMA não pode ser executada enquanto o motor estiver funcionando.
- A AMA não pode ser executada em motores com imã permanente.

OBSERVAÇÃO!

É importante programar corretamente o par. 1-2*, pois estes fazem parte do algoritmo da AMA. Uma AMA deve ser executada para obter um desempenho dinâmico ótimo do motor. Isto pode levar até 10 minutos, dependendo da potência nominal do motor.

OBSERVAÇÃO!

Evite gerar um torque externo durante a AMA.

OBSERVAÇÃO!

Se uma das configurações do par. 1-2* for alterada, 1-30 Resistência do Estator (Rs) ao 1-39 Pólos do Motor, os parâmetros avançados do motor, retornarão às suas configurações de fábrica.

OBSERVAÇÃO!

A AMA funcionará sem problemas em 1 motor de tamanho menor, tipicamente em 2 motores de tamanho menor, raramente em 3 motores de tamanho menor e nunca funcionará em 4 motores de tamanho menor. Lembre-se de que a precisão dos dados de motor medidos será mais deficiente quando você utilizar motores menores do que o tamanho do VLT nominal.

3.3.4 1-3* Adv. Dados do Motor

Parâmetros para os dados avançados do motor. Para que o motor funcione otimizado, os dados nos 1-30 Resistência do Estator (R_s) a 1-39 Pólos do Motor devem corresponder aos desse motor específico. As configurações padrão constam de números baseados em valores de parâmetros comuns de motor, obtidos a partir de motores padrão. Se os parâmetros de motor não forem programados corretamente, o sistema do conversor de frequência pode não funcionar adequadamente. Se os dados do motor não forem conhecidos, recomenda-se executar uma AMA (Adaptação Automática do Motor). Consulte a seção *Adaptação Automática do Motor*, no Guia de Design. A sequência da AMA ajustará todos os parâmetros do motor, exceto o momento de inércia do rotor e a resistência de perdas do entreferro (1-36 Resistência de Perda do Ferro (R_{fe})).

O par. 1-3* e o par. 1-4* não podem ser ajustados enquanto o motor estiver em funcionamento.



Ilustração 3.1 Diagrama equivalente de motor referente a um motor assíncrono

OBSERVAÇÃO!

Uma maneira simples de verificar a soma do valor de $X_1 + X_h$ é dividindo-se a tensão do motor de linha a linha por $\sqrt{3}$ e então dividindo-se esse valor pela corrente sem carga. $[V_{L-L}/\sqrt{3}]/I_{NL} = X_1 + X_h$. Esses valores são importantes para a magnetização correta do motor. Para motores de muitos pólos é altamente recomendado executar-se essa verificação.

1-30 Resistência do Estator (R_s)

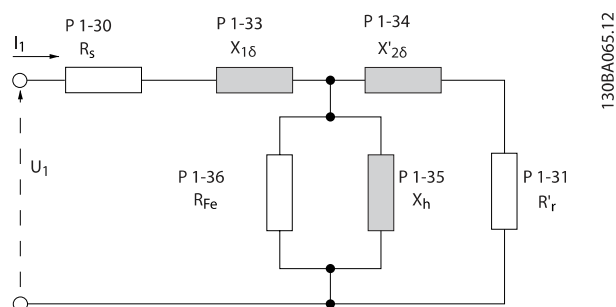
Range:	Funcão:	
Dependente da aplicação*	[Dependente da aplicação]	Programar o valor da resistência do estator. Insira o valor a partir de uma planilha de dados do motor ou executar uma AMA, com o motor frio.

1-31 Resistência do Rotor (R_r)

Range:	Funcão:	
Dependente da aplicação*	[Dependente da aplicação]	<p>A sintonia fina R_r irá melhorar o desempenho do eixo. Programe o valor da resistência do rotor, utilizando um dos métodos seguintes:</p> <ol style="list-style-type: none"> 1. Execute uma AMA quando o motor estiver frio. O conversor de frequência medirá o valor a partir do motor. Todas as compensações são reinicializadas para 100%. 2. Insira o valor de R_r manualmente. O valor pode ser obtido com o fornecedor do motor. 3. Utilize a configuração padrão da R_r. O conversor de frequência estabelece a configuração, com base nos dados da plaqueta identificação do motor.

1-33 Reatância Parasita do Estator (X_1)

Range:	Funcão:	
Dependente da aplicação*	[Dependente da aplicação]	<p>Programar a reatância parasita do estator do motor utilizando um dos seguintes métodos:</p> <ol style="list-style-type: none"> 1. Execute uma AMA quando o motor estiver frio. O conversor de frequência medirá o valor a partir do motor. 2. Insira o valor de X_1, manualmente. O valor pode ser obtido com o fornecedor do motor. 3. Utilize a configuração padrão de X_1. O conversor de frequência estabelece a configuração com base nos dados da plaqueta de identificação do motor.

1-34 Reatância Parasita do Rotor (X₂)
Range:
Funcão:

Dependente da aplicação*	[Dependente da aplicação]	Programe a reatância parasita do rotor do motor utilizando um dos métodos seguintes: <ol style="list-style-type: none"> 1. Execute uma AMA quando o motor estiver frio. O conversor de frequência medirá o valor a partir do motor. 2. Insira o valor de X₂ manualmente. O valor pode ser obtido com o fornecedor do motor. 3. Utilize a configuração padrão de X₂. O conversor de frequência estabelece a configuração com base nos dados da plaqueta de identificação do motor.
--------------------------	---------------------------	--

1-35 Reatância Principal (X_h)
Range:
Funcão:

Dependente da aplicação*	[Dependente da aplicação]	Programe a reatância principal do motor utilizando um dos métodos seguintes: <ol style="list-style-type: none"> 1. Execute uma AMA quando o motor estiver frio. O conversor de frequência medirá o valor a partir do motor. 2. Insira o valor X_h manualmente. O valor pode ser obtido com o fornecedor do motor. 3. Utilize a configuração padrão X_h. O conversor de frequência estabelece a configuração com base nos dados da plaqueta de identificação do motor.
--------------------------	---------------------------	--

1-36 Resistência de Perda do Ferro (R_{fe})
Range:
Funcão:

Dependente da aplicação*	[Dependente da aplicação]	Insira o valor equivalente da resistência de perda do ferro (R _{fe}), para compensar as perdas do ferro do motor. O valor de R _{fe} não pode ser obtido executando uma AMA. O valor R _{fe} é especialmente importante nas aplicações de controle de torque. Se R _{fe} não for conhecida, assuma a configuração padrão do <i>1-36 Resistência de Perda do Ferro (R_{fe})</i> .
--------------------------	---------------------------	---

1-37 Indutância do eixo-d (L_d)
Range:
Funcão:

Dependente da aplicação*	[Dependente da aplicação]	Insira o valor da indutância do eixo-d. Obter o valor a partir da folha de dados do motor com imã permanente. Este parâmetro somente está ativo quando o <i>1-10 Construção do Motor</i> tiver o valor <i>PM, SPM não saliente [1]</i> (Motor com Imã Permanente) Para uma seleção com uma decimal, utilize este parâmetro. Para uma seleção com três decimais, utilize o <i>30-80 Indutância do eixo-d (L_d)</i> . Este parâmetro está disponível somente no FC 302.
--------------------------	---------------------------	---

1-39 Pólos do Motor
Range:
Funcão:

Application dependent*	[2 - 100]	Insira o número de pólos do motor.
------------------------	-----------	------------------------------------

Pólos	~n _n @ 50 Hz	~n _n @60 Hz
2	2700 - 2880	3250 - 3460
4	1350 - 1450	1625 - 1730
6	700 - 960	840 - 1153

A tabela mostra o número de pólos, para intervalos de velocidades normais, para diversos tipos de motores. Defina os motores desenvolvidos para outras frequências separadamente. O número de pólos do motor é sempre par, pois se refere ao número total de pólos do motor e não a um par de pólos. O conversor de frequência cria a programação inicial do *1-39 Pólos do Motor* com base no *1-23 Frequência do Motor* e *1-25 Velocidade nominal do motor*.

1-40 Força Contra Eletromotriz em 1000RPM

Range:		Função:
Dependente da aplicação*	[Dependente da aplicação]	Programe a Força Contra-eletromotriz nominal do motor em funcionamento em 1.000 RPM. Este parâmetro somente está ativo quando o <i>1-10 Construção do Motor</i> contiver o valor <i>PM, SPM não saliente</i> [1] (Motor com Imã Permanente) Este parâmetro está disponível somente no FC 302. OBSERVAÇÃO! Ao utilizar motores PM (Imã Permanente), recomenda-se usar resistência de freio.

1-41 Off Set do Ângulo do Motor

Range:		Função:
0*	[-32768 - 32767]	Insira o offset de ângulo correto, entre o motor PM (Imã Permanente) e a posição do índice (volta única), do encoder ou do resolver conectado. A faixa de valores de 0 até 32768 corresponde a 0 até $2 \cdot \pi$ (radianos). Para obter o valor do ângulo de ajuste: Depois que o conversor de frequência estiver funcionando, aplique Hold CC e insira o valor do <i>16-20 Ângulo do Motor</i> neste parâmetro. Este parâmetro somente está ativo quando o <i>1-10 Construção do Motor</i> contiver o valor <i>PM, SPM não saliente</i> [1] (Motor com Imã Permanente)

3.3.5 1-5* Indep. Carga, Programação

1-50 Magnetização do Motor a 0 Hz

Range:		Função:
100 %*	[0 - 300 %]	Use este parâmetro com o <i>1-51 Veloc Mín de Magnetização Norm. [RPM]</i> para obter uma carga térmica diferente no motor, com o motor funcionando em baixa velocidade. Insira um valor que seja uma porcentagem da corrente de magnetização nominal. Se a o valor for demasiadamente baixo, o torque no eixo do motor pode ser diminuído.

Corrente magnét.

100%

Par.1-50

1308A045.11

Par.1-51
Par.1-52

Hz
RPM

1-51 Veloc Mín de Magnetização Norm. [RPM]

Range:		Função:
Application dependent*	[10 - 300 RPM]	Programar a velocidade requerida para a corrente de magnetização normal. Se a velocidade for programada com valor menor que a velocidade de deslizamento do motor, <i>1-50 Magnetização do Motor a 0 Hz e 1-51 Veloc Mín de Magnetização Norm. [RPM]</i> não terão importância. Utilizar este parâmetro junto com o <i>1-50 Magnetização do Motor a 0 Hz</i> . Consulte o desenho para <i>1-50 Magnetização do Motor a 0 Hz</i> .

1-52 Veloc Mín de Magnetiz. Norm. [Hz]

Range:		Função:
Dependente da aplicação*	[Dependente da aplicação]	Programar a frequência requerida para a corrente de magnetização normal. Se a frequência for programada abaixo da frequência de escorregamento do motor, o <i>1-50 Magnetização do Motor a 0 Hz</i> ficará inativo. Utilizar este parâmetro junto com o <i>1-50 Magnetização do Motor a 0 Hz</i> . Consulte o desenho para <i>1-50 Magnetização do Motor a 0 Hz</i> .

1-53 Freq. Desloc. Modelo

Range:		Função:
Dependente da aplicação*	[Dependente da aplicação]	Deslocamento do Modelo de Fluxo Insira o valor da frequência para alternar entre dois modelos, a fim de determinar da velocidade do motor. Escolha o valor com base nas configurações no <i>1-00 Modo Configuração</i> e no <i>1-01 Princípio de Controle do Motor</i> . Há duas opções: alternar entre o modelo de Fluxo 1 e o modelo de Fluxo 2; ou alternar entre o modo de Corrente Variável e o modelo de Fluxo 2. Este parâmetro está disponível somente no FC 302. Não se pode ajustar este parâmetro enquanto o motor estiver em funcionamento Modelo de Fluxo 1 - Modelo de Fluxo 2 Este modelo é utilizado quando o <i>1-00 Modo Configuração</i> é programado para <i>Malha fech. veloc.</i> [1] ou <i>Torque</i> [2] e o <i>1-01 Princípio de Controle do Motor</i> é programado

1-53 Freq. Desloc. Modelo

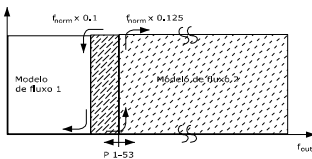
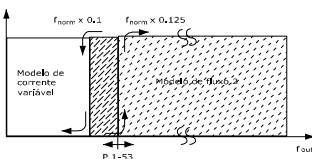
Range:	
Funcão:	<p>para Flux c/ feedb. motor [3]. Com este parâmetro, é possível ajustar-se o ponto de deslocamento onde o FC 302 alterna entre o modelo de Fluxo 1 ou modelo de Fluxo 2, o que é útil em algumas velocidades sensíveis e em aplicações de controle de torque.</p>  <p>Ilustração 3.2 1-00 Modo Configuração = [1] Malha fechada da velocidade ou [2] Torque e 1-01 Princípio de Controle do Motor = [3] Fluxo c/ feedback do motor</p> <p>Corrente Variável - Modo fluxo - Sensorless Este modelo é utilizado quando o 1-00 Modo Configuração for programado para <i>Malha aberta veloc.</i> [0] e o 1-01 Princípio de Controle do Motor for programado para <i>Flux sensorless</i> [2]. No modo de fluxo em malha aberta de velocidade, a velocidade deve ser determinada a partir da medição da corrente. Abaixo da $f_{norm} \times 0,1$ o drive funciona a partir de um modelo de Corrente Variável. Acima da $f_{norm} \times 0,125$ o conversor de frequência funciona de acordo com um modelo de Fluxo.</p>  <p>Ilustração 3.3 1-00 Modo Configuração = [0] Malha aberta de velocidade, 1-01 Princípio de Controle do Motor = [2] Flux Sensorless</p>

1-54 Voltage reduction in fieldweakening

Range:	Funcão:
0 V* [0 - 100 V]	O valor desse parâmetro reduzirá a tensão máxima disponível para o fluxo do motor no enfraquecimento do campo, deixando mais tensão disponível para o torque. Observe que um valor muito alto poderá resultar em problemas de estolagem em alta velocidade.

1-55 Características U/f - U

Range:	Funcão:
Application dependent* [0.0 - 1000.0 V]	Insira a tensão em cada ponto de frequência, para desenhar manualmente uma característica U/f que corresponda ao motor. Os pontos de frequência são definidos em 1-56 Características U/f - F. Este é um parâmetro de matriz [0-5] e só é acessível quando o 1-01 Princípio de Controle do Motor estiver programado para U/f [0].

1-56 Características U/f - F

Range:	Funcão:
Dependente da aplicação* [Dependente da aplicação]	Insira os pontos de frequência para desenhar manualmente uma característica U/f que corresponda ao motor. A tensão em cada ponto é definida em 1-55 Características U/f - U. Este é um parâmetro de matriz [0-5] e só é acessível quando o 1-01 Princípio de Controle do Motor estiver programado para U/f [0].

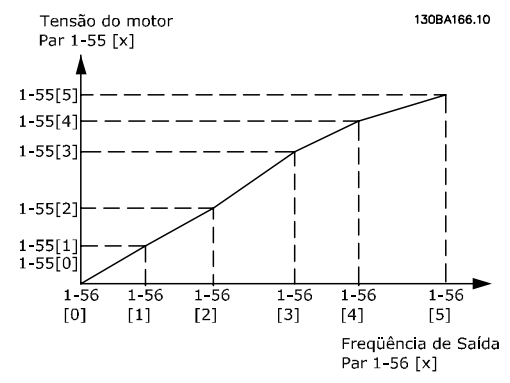

1-58 Flystart Test Pulses Current		
Range:		Funcão:
30 %*	[0 - 200 %]	Controle a porcentagem da corrente de magnetização dos pulsos usados para detectar o sentido do motor. Reduzir esse valor reduzirá o torque gerado. 100% significa corrente nominal do motor. O parâmetro está ativo quando o 1-73 <i>Flying Start</i> estiver ativado. Esse parâmetro está disponível somente no VVC ^{plus} .

1-59 Flystart Test Pulses Frequency		
Range:		Funcão:
200 %*	[0 - 500 %]	Controle a porcentagem da frequência dos pulsos usados para detectar o sentido do motor. Aumentar esse valor reduzirá o torque gerado. 100% significa 2 vezes a frequência de escorregamento. O parâmetro está ativo quando o 1-73 <i>Flying Start</i> estiver ativado. Esse parâmetro está disponível somente no VVC ^{plus} .

3.3.6 1-6* PrgmDepnd. Programação

1-60 Compensação de Carga em Baix Velocid		
Range:		Funcão:
100 %*	[0 - 300 %]	Para compensar a tensão em relação à carga, insira o valor porcentual quando o motor estiver em funcionamento em baixa velocidade e obtiver, assim, a característica U/f ótima. A potência do motor determina a faixa de frequência dentro da qual este parâmetro está ativo.

Potência do motor	Ponto de Inflexão
0,25 kW até 7,5 kW	< 10 Hz

1-61 Compensação de Carga em Alta Velocid		
Range:		Funcão:
100 %*	[0 - 300 %]	Para compensar a tensão em relação à carga, digite o valor porcentual quando o motor estiver em funcionamento, em velocidade alta e obtiver, assim, a característica U/f ótima. A potência do motor determina a faixa de frequência dentro da qual este parâmetro está ativo.

Potência do motor	Ponto de Inflexão
0,25 kW até 7,5 kW	> 10 Hz

1-62 Compensação de Escorregamento		
Range:		Funcão:
Application dependent*	[-500 - 500 %]	Insira o valor % para a compensação de escorregamento, para compensar as tolerâncias no valor da $n_{M,N}$. A compensação de escorregamento é calculada automaticamente, ou seja, com base na velocidade nominal do motor $n_{M,N}$. Esta função não está ativa quando o 1-00 <i>Modo Configuração</i> estiver programado para <i>Malha fech. veloc.</i> [1] ou <i>Torque</i> [2], controle de torque com feedback de velocidade ou quando o 1-01 <i>Princípio de Controle do Motor</i> estiver programado para U/f [0], modo motor especial.

1-63 Const d Tempo d Compens Escorregam		
Range:		Funcão:
Application dependent*	[0.05 - 5.00 s]	Inserir a velocidade de reação da compensação do escorregamento. Um valor alto redonda em uma reação lenta e um valor baixo em uma reação rápida. Se surgirem problemas de ressonância de baixa frequência, programar um tempo mais longo.

1-64 Amortecimento da Ressonância		
Range:		Funcão:
100 %*	[0 - 500 %]	Insira o valor de amortecimento da ressonância. Programe o 1-64 <i>Amortecimento da Ressonância</i> e o 1-65 <i>Const Tempo Amortec Ressonânc</i> para ajudar a eliminar problemas de ressonância em alta frequência. Para reduzir oscilação de ressonância, o valor do 1-64 <i>Amortecimento da Ressonância</i> deve ser aumentado.

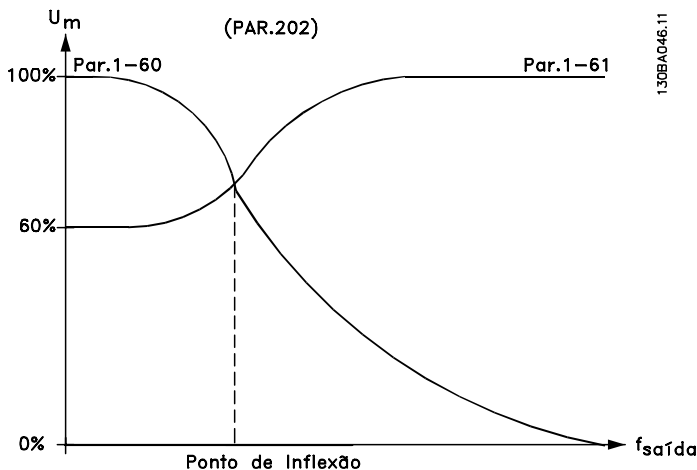

1308A046.11

1-65 Const Tempo Amortec Ressonânc		
Range:		Funcão:
5 ms*	[5 - 50 ms]	Programa o 1-64 <i>Amortecimento da Ressonância</i> e o 1-65 <i>Const Tempo Amortec Ressonânc</i> para ajudar a eliminar problemas de ressonância em alta freqüência. Insira a constante de tempo que proporciona o melhor amortecimento.

1-66 Corrente Mfn. em Baixa Velocidade		
Range:		Funcão:
100 %*	[Application dependant]	<p>Insira a corrente mínima do motor em velocidade baixa, consulte o 1-53 <i>Freq. Desloc. Modelo</i>. Aumentando esta corrente o torque do motor melhora em velocidade baixa. O 1-66 <i>Corrente Mfn. em Baixa Velocidade</i> é ativado somente quando o 1-00 <i>Modo Configuração = Malha aberta de velocidade [0]</i>. O conversor de freqüência funciona com corrente de motor constante, para velocidades abaixo de 10 Hz. Para velocidades acima de 10 Hz, o modelo de fluxo do motor, no conversor de freqüência, controla o motor. O 4-16 <i>Limite de Torque do Modo Motor</i> e / ou o 4-17 <i>Limite de Torque do Modo Gerador</i> ajustam automaticamente o 1-66 <i>Corrente Mfn. em Baixa Velocidade</i>. O parâmetro com o maior dos valores ajusta o 1-66 <i>Corrente Mfn. em Baixa Velocidade</i>. A configuração de corrente no 1-66 <i>Corrente Mfn. em Baixa Velocidade</i> é composta pela corrente geradora do torque e da corrente de magnetização.</p> <p>Exemplo: Programe o 4-16 <i>Limite de Torque do Modo Motor</i> para 100% e o 4-17 <i>Limite de Torque do Modo Gerador</i> para 60%. O 1-66 <i>Corrente Mfn. em Baixa Velocidade</i> se ajusta para aproximadamente 127 %, dependendo do tamanho do motor. Este parâmetro está disponível somente no FC 302.</p>

1-67 Tipo de Carga		
Option:		Funcão:
[0] *	Carga passiva	Para aplicações de esteiras transportadoras, ventiladores e bombas.
[1]	Carga ativa	Para aplicações de içamento, usada em compensação de escorregamento em baixa velocidade. Ao selecionar <i>Carga Ativa</i> [1], programe o 1-66 <i>Corrente Mfn. em Baixa Velocidade</i> em um nível que corresponda ao torque máximo.

Este parâmetro está disponível somente no FC 302.

1-68 Inércia Mínima		
Range:		Funcão:
Dependente da aplicação*	[Dependente da aplicação]	<p>Necessário para cálculo da inércia média. Insira o momento de inércia mínimo do sistema mecânico. Os 1-68 <i>Inércia Mínima</i> e 1-69 <i>Inércia Máxima</i> são utilizados para pré-ajustar o Ganho Proporcional, no controle de velocidade; consulte o 30-83 <i>Ganho Proporcional do PID de Velocidad</i>. Este parâmetro está disponível somente no FC 302.</p>

Não se pode ajustar este parâmetro enquanto o motor estiver em funcionamento.

1-69 Inércia Máxima		
Range:		Funcão:
Dependente da aplicação*	[Dependente da aplicação]	<p>Ativo somente em fluxo de malha aberta. Usado para calcular o torque de aceleração em baixa velocidade Usado no controlador de limite de torque. Este parâmetro está disponível somente no FC 302.</p>

Não se pode ajustar este parâmetro enquanto o motor estiver em funcionamento.

3.3.7 1-7* Ajustes da Partida

1-71 Atraso da Partida		
Range:		Funcão:
0.0 s*	[0.0 - 25.5 s]	Este parâmetro refere-se à função de partida selecionada no 1-72 <i>Função de Partida</i> . Digite o atraso de tempo necessário, antes de começar a acelerar.

1-72 Função de Partida		
Option:		Funcão:
		Selecione a função partida durante o atraso da partida. Este parâmetro está vinculado ao 1-71 <i>Atraso da Partida</i> .
[0]	Retnç CC/temp atras	O motor é energizado com uma Corrente de Hold CC/Preaquecimento (2-00 <i>Corrente de Hold CC</i>), durante o tempo de atraso da partida.
[1]	FrngCC/temp.atrso	Energiza o motor com uma Corrente de Freio CC (2-01 <i>Corrente de Freio CC</i>), durante o tempo de atraso da partida.
[2]	ParadInérc/tempAtra	O motor parou por inércia durante o tempo de atraso da partida (inversor desligado).

1-72 Função de Partida		
Option:	Funcão:	
[3]	Vel partid horár	Possível somente com o VVC+. Conecte a função descrita no 1-74 <i>Velocidade de Partida [RPM]</i> e 1-76 <i>Corrente de Partida</i> , no tempo de atraso da partida. Independentemente do valor aplicado pelo sinal de referência, a velocidade de saída aplica a configuração da velocidade de partida no 1-74 <i>Velocidade de Partida [RPM]</i> ou 1-75 <i>Velocidade de Partida [Hz]</i> , e a corrente de saída corresponde à configuração da corrente de partida no 1-76 <i>Corrente de Partida</i> . Esta função é normalmente utilizada em aplicações de içamento sem contrapeso e, especialmente, em aplicações com um motor-Cone, cuja partida é dada no sentido horário e seguida de rotação no sentido da referência.
[4]	Funcion.na horizntl	Possível somente com o VVC+. Para obter a função descrita nos 1-74 <i>Velocidade de Partida [RPM]</i> e 1-76 <i>Corrente de Partida</i> , durante o tempo de atraso da partida. O motor gira no sentido da referência. Se o sinal de referência for igual a zero (0), o 1-74 <i>Velocidade de Partida [RPM]</i> será ignorado e a velocidade de saídas será igual a zero (0). A corrente de saída corresponde à corrente de partida programada no 1-76 <i>Corrente de Partida</i> .
[5]	VVC+/FluxSent.horár	somente para a função descrita no 1-74 <i>Velocidade de Partida [RPM]</i> . A corrente de partida é calculada automaticamente. Esta função usa a velocidade de partida somente no tempo de atraso da partida. Independentemente do valor programado pelo sinal de referência, a velocidade de saída é igual à configuração da velocidade de partida em 1-74 <i>Velocidade de Partida [RPM]</i> . A <i>velocidade/corrente de partida no sentido horário</i> [3] e o <i>VVC^{plus} Avançado no Sentido horário</i> [5] são tipicamente utilizados em aplicações de içamento. <i>Velocidade de partida/corrente no sentido da referência</i> [4] é utilizada, particularmente, em aplicações com contrapeso e movimento horizontal.
[6]	Mecân.İçam Lib.Freio	Para utilizar as funções de controle do freio mecânico, 2-24 <i>Atraso da Parada</i> a 2-28 <i>Fator de Ganho do Boost</i> . Este parâmetro está ativo somente quando o 1-01 <i>Princípio de Controle do Motor</i> é programado para [3] <i>Flux c/ feedb. motor (somente para o FC 302)</i> .
[7]	VVC+/Flux counter-cw	

1-73 Flying Start		
Option:	Funcão:	
[0] *	Desativado	Sem função
[1]	Ativo	Ativa o conversor de frequência para "capturar" e controlar um motor em rotação livre. Quando 1-73 <i>Flying Start</i> estiver ativado, 1-71 <i>Atraso da Partida</i> e 1-72 <i>Função de Partida</i> ficam sem função.
[2]	Sempre Ativo	
[3]	Enabled Ref. Dir.	
[4]	Enab. Always Ref. Dir.	

Não se pode ajustar este parâmetro enquanto o motor estiver em funcionamento.

OBSERVAÇÃO!

Esta função não é recomendada para aplicações de içamento.

Para níveis acima de 55 kW, o modo de fluxo deverá ser utilizado para obter o melhor desempenho.

OBSERVAÇÃO!

Para obter o melhor desempenho possível do flying start, os dados avançados do motor, parâmetros 1-30 até 1-35, precisam estar corretos.

1-74 Velocidade de Partida [RPM]		
Range:	Funcão:	
Application dependent*	[0 - 600 RPM]	Programa a velocidade de partida do motor. Após o sinal de partida, a velocidade de saída do motor assume o valor programado. Programa a função de partida no 1-72 <i>Função de Partida</i> para [3], [4] ou [5] e programe o tempo de retardo no 1-71 <i>Atraso da Partida</i> .

1-75 Velocidade de Partida [Hz]		
Range:	Funcão:	
Dependente da aplicação*	[Dependente da aplicação]	Este parâmetro pode ser utilizado, por exemplo, para aplicações de içamento (rotor cônico). Programa a velocidade de partida do motor. Após o sinal de partida, a velocidade de saída do motor assume o valor programado. Programa a função

1-75 Velocidade de Partida [Hz]	
Range:	Função:
	de partida no 1-72 <i>Função de Partida</i> para [3], [4] ou [5] e programe o tempo de retardo no 1-71 <i>Atraso da Partida</i> .

1-76 Corrente de Partida	
Range:	Função:
0.00 A*	[Application dependant] Alguns motores, p.ex., motores com rotores cônicos, precisam de corrente/ velocidade de partida extra para desacoplar o rotor. Para obter este boost, programe a corrente requerida no 1-76 <i>Corrente de Partida</i> . Programe o 1-74 <i>Velocidade de Partida [RPM]</i> . Programe o 1-72 <i>Função de Partida</i> para [3] ou [4], e programe o tempo de atraso da partida no 1-71 <i>Atraso da Partida</i> . Este parâmetro pode ser utilizado, por exemplo, para aplicações de içamento (rotor cônico).

3.3.8 1-8* Ajustes de Parada

1-80 Função na Parada	
Option:	Função:
	Selecione a função do conversor de frequência após um comando de parada ou depois que a velocidade for até as configurações em 1-81 <i>Veloc. Mín. p/ Função na Parada [RPM]</i> .
[0] *	Parada por inércia O conversor de frequência deixa o motor em modo livre. O motor é desconectado do conversor de frequência.
[1]	DC hold Energiza o motor com uma corrente de hold CC (consulte o 2-00 <i>Corrente de Hold CC</i>).
[2]	Verificação do motor Verifica se há um motor conectado.
[3]	Pré-magnetização Gera um campo magnético, enquanto o motor está parado. Isso permite ao motor gerar torque rapidamente nos comandos de partida subsequentes (somente motores assíncronos). Esta função de pré-magnetização não auxilia o primeiro de todos os comandos de partida. Duas soluções diferentes estão disponíveis para pré-magnetizar a máquina para o primeiro comando de partida: 1. Dê partida no drive com referência de 0 RPM e espere de 2 a 4 constantes de tempo do rotor

1-80 Função na Parada	
Option:	Função:
	(consulte abaixo) antes de aumentar a referência de velocidade. 2a. Programe o par. 1-71 Tempo de Retardo para o tempo de pré-magnetização desejado (2 a 4 constantes de tempo do rotor - consulte abaixo). 2b. Programe o par. 1-72 para [0] DC-hold ou então para [1] DC-Brake. Programe a magnitude da corrente de DC-hold ou DC-brake (2-00 ou 2-01) para ser igual a $I_{pre-mag} = I_{nom} / (1.73 \times Xh)$ Amostras de Constantes de tempo do rotor = $(Xh+X2) / (6.3 \times Freq_{nom} \times Rr)$ 1kW = 0,2 seconds 10kW = 0,5 seconds 100kW = 1,7 seconds 1000kW = 2,5 seconds
[4]	Tensão U0 CC Quando o motor estiver parado, o parâmetro P1-55 [0] define a tensão em 0Hz.
[5]	Coast at low reference Quando a referência estiver abaixo do par. 1-81 Vel. Mín para Função na Parada [RPM], o motor é desconectado do drive de frequência ajustável.

1-81 Veloc. Mín. p/ Função na Parada [RPM]	
Range:	Função:
Application dependent*	[0 - 600 RPM] Programe a velocidade para ativar o 1-80 <i>Função na Parada</i> .

1-82 Veloc. Mín p/ Funcionar na Parada [Hz]	
Range:	Função:
Dependente da aplicação*	[Dependente da aplicação] Programar a frequência de saída que ativa o 1-80 <i>Função na Parada</i> .

As funções de Parada Precisa são vantajosas para aplicações onde é necessária uma alta precisão.

Se for utilizado um comando de parada padrão, a precisão é determinada pelo tempo interno da tarefa. Este não é o caso quando se utiliza a função Parada Precisa; Isso elimina a dependência do tempo da tarefa e aumenta a precisão substancialmente.

A tolerância do conversor de frequência é normalmente dada pelo tempo de sua tarefa. Entretanto, com a utilização de sua função especial de parada precisa, a tolerância fica independente do tempo da tarefa, pois o sinal de parada interrompe imediatamente a execução do programa do conversor de frequência. A função parada precisa fornece um atraso altamente reproduzível, entre o instante em que o

sinal de parada é dado e a rampa de desaceleração inicia. Um teste deverá ser executado para determinar esse atraso, pois ele é a soma do sensor, PLC, FC e peças mecânicas. Para garantir a precisão ótima deverão existir pelo menos 10 ciclos durante a desaceleração, consulte 3-42 *Tempo de Desaceleração da Rampa 1*, 3-52 *Tempo de Desaceleração da Rampa 2*, 3-62 *Tempo de Desaceleração da Rampa 3* e 3-72 *Tempo de Desaceleração da Rampa 4*. A função Parada Precisa é programada aqui e ativada a partir de DI T29 ou T33.

1-83 Função de Parada Precisa		
Option:	Funcão:	
[0] *	Parada ramp prec.	Somente é ótima quando a velocidade da operação for constante, por ex., em uma correia transportadora. Este é um controle de malha aberta. Alcança um alto nível de precisão da repetição, no ponto de parada.
[1]	Contador (reset)	Conta o número de pulsos, tipicamente a partir de um encoder, e gera um sinal de parada após um número pré-programado de pulsos - 1-84 <i>Valor Contador de Parada Precisa</i> - foi recebido em T29 ou T33 [30]. Este é um feedback direto com um controle de malha fechada unidirecional. A função do contador é ativada (começa a cronometrar) na transição do sinal de partida (quando este muda de parada para partida). Após cada parada precisa o número de pulsos que são contados durante a rampa de desaceleração até 0 rpm é resetado.
[2]	Contador	O mesmo que [1], porém, o número de pulsos contados durante a rampa de desaceleração até 0 rpm é deduzido do valor do contador inserido no 1-84 <i>Valor Contador de Parada Precisa</i> . É possível, por exemplo, usar esta função de reset para compensar a distância extra obtida durante a rampa de desaceleração e para reduzir os impactos do desgaste gradual das peças mecânicas.
[3]	Compensado	Para exatamente no mesmo ponto, independentemente da velocidade atual, o sinal de parada é atrasado internamente quando a velocidade atual for menor que a velocidade máxima (programada no 4-19 <i>Frequência Máx. de Saída</i>). Este controle é calculado com base na velocidade de referência do conversor de frequência e com base na velocidade real. Dessa forma, certifique-se de que o conversor de frequência tenha acelerado antes de ativar a parada compensada por velocidade.
[4]	Contador comp. (reset)	O mesmo que [3], mas, após cada parada precisa, o número de pulsos contados

1-83 Função de Parada Precisa		
Option:	Funcão:	
		durante a rampa de desaceleração até 0 rpm é resetado.
[5]	Contador comp.	O mesmo que [3] mas o número de pulsos contados durante a rampa de desaceleração até 0 rpm é deduzido do valor do contador no 1-84 <i>Valor Contador de Parada Precisa</i> . É possível, por exemplo, usar esta função de reset para compensar a distância extra obtida durante a rampa de desaceleração e para reduzir os impactos do desgaste gradual das peças mecânicas.

Não se pode ajustar este parâmetro enquanto o motor estiver em funcionamento

1-84 Valor Contador de Parada Precisa		
Range:	Funcão:	
100000*	[0 - 99999999]	Insira o valor do contador a ser usado na função integrada de parada precisa 1-83 <i>Função de Parada Precisa</i> . A frequência máxima para o terminal 29 ou 33 é 110 kHz. Não utilizado para seleção [0] e [3] em 1-83 <i>Função de Parada Precisa</i>

1-85 Atraso Comp. Veloc Parada Precisa		
Range:	Funcão:	
10 ms*	[0 - 100 ms]	Insira o tempo de atraso dos sensores, PLCs, etc., para ser utilizado no 1-83 <i>Função de Parada Precisa</i> . No modo parada compensada por velocidade, o tempo de atraso em diferentes frequências tem uma influência maior na função de parada. Não utilizado para seleção [0], [1] e [2] em 1-83 <i>Função de Parada Precisa</i>

3.3.9 1-9* Temper. do Motor

1-90 Proteção Térmica do Motor		
Option:	Funcão:	
		O conversor de frequência determina a temperatura do motor para a proteção do motor de três maneiras diferentes: <ul style="list-style-type: none"> Mediante um sensor de termistor, conectado a uma das entradas analógicas ou digitais (1-93 <i>Fonte</i>)

1-90 Proteção Térmica do Motor		
Option:	Funcão:	
		<p>do Termistor). Consulte a seção Conexão do Termistor PTC.</p> <ul style="list-style-type: none"> Via um sensor KTY conectado a uma entrada analógica (1-96 Recurso Termistor KTY). Consulte a seção Conexão do Sensor KTY. Pelo cálculo da carga térmica (ETR = Electronic Thermal Relay, Relé Térmico Eletrônico), baseado na carga real e no tempo. A carga térmica calculada é comparada com a corrente nominal do motor $I_{M,N}$ e a frequência nominal do motor $f_{M,N}$. Os cálculos fornecem uma estimativa da necessidade de uma carga menor e velocidade mais baixa devido ao menor resfriamento suprido pelo ventilador do motor. <p>Para o mercado Norte Americano: As funções ETR oferecem proteção classe 20 contra sobrecarga do motor, em conformidade com a NEC.</p>
[0] *	Sem proteção	Motor sobrecarregado continuamente, quando não houver necessidade de nenhuma advertência ou desarme do conversor de frequência.
[1]	Advrtno d Termistor	Ativa uma advertência quando o termistor ou sensor KTY, conectado ao motor, responder no caso de um superaquecimento do motor.
[2]	Desarm por Termistor	<p>Pára (desarma) o conversor de frequência quando o termistor conectado ou o sensor KTY no motor reagir, no caso de superaquecimento do motor.</p> <p>O valor de corte do termistor deve ser > 3 kΩ.</p> <p>Instale um termistor (sensor PTC) no motor para proteção do enrolamento.</p>
[3]	Advertência do ETR 1	Calcula a carga quando o setup 1 estiver ativo e faz a mostra uma advertência no display quando o motor estiver com sobrecarga. Programe um sinal de advertência através de uma das saídas digitais.
[4]	Desarme por ETR 1	Calcula a carga quando setup 1 estiver ativo e faz a parada (desarme) do conversor de frequência quando o motor estiver com sobrecarga. Programe um sinal de advertência através de uma das saídas

1-90 Proteção Térmica do Motor		
Option:	Funcão:	
		digitais. O sinal aparece na eventualidade de uma advertência e se o conversor de frequência desarmar (advertência térmica).
[5]	Advertência do ETR 2	
[6]	Desarme por ETR 2	
[7]	Advertência do ETR 3	
[8]	Desarme por ETR 3	
[9]	Advertência do ETR 4	
[10]	Desarme por ETR 4	



Ilustração 3.4 Perfil ETR

1-91 Ventilador Externo do Motor		
Option:	Funcão:	
[0] *	Não	Nenhum ventilador externo é necessário ou seja, o motor sofre derating em velocidade baixa.
[1]	Sim	É aplicado um ventilador externo (ventilação externa), de modo que não há necessidade de nenhum derating do motor em velocidade baixa. A curva superior no gráfico acima ($f_{out} = 1 \times f_{M,N}$) é seguida se a corrente do motor for menor que a corrente nominal do motor (consulte 1-24 Corrente do Motor). Se a corrente do motor exceder a nominal, o tempo de funcionamento diminui ainda mais como se nenhum ventilador tivesse sido instalado.

3

3.3.10 Conexão do Termistor PTC

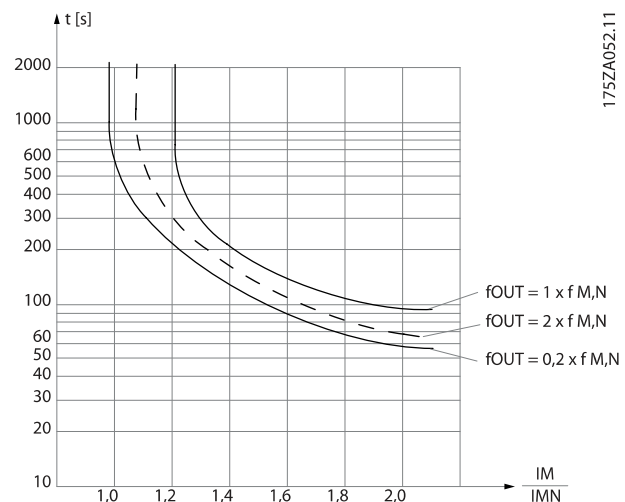
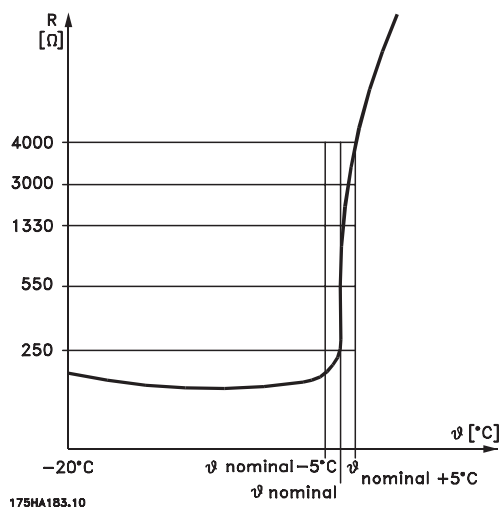

A proteção do motor pode ser implementada utilizando diversas técnicas: Sensor PTC ou KTY (consulte também a seção *Conexão do Sensor KTY*) nos enrolamentos do motor; chave térmica mecânica (tipo Klixon); ou Relé Térmico Eletrônico (ETR).

Utilizando uma entrada digital e uma fonte de alimentação de 24 V:

Exemplo: O conversor de frequência desarma quando a temperatura do motor estiver muito alta

Setup do parâmetro:

Programa o 1-90 *Proteção Térmica do Motor para Desarm por Termistor* [2]

Programa o 1-93 *Fonte do Termistor para Entrada Digital* [6]

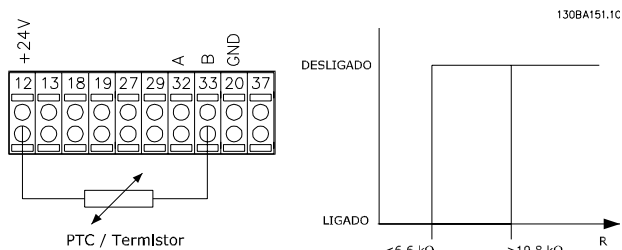

Utilizando uma entrada digital e uma fonte de alimentação de 10 V:

Exemplo: O conversor de frequência desarma quando a temperatura do motor estiver muito alta.

Setup do parâmetro:

Programa o 1-90 *Proteção Térmica do Motor para Desarm por Termistor* [2]

Programa o 1-93 *Fonte do Termistor para Entrada Digital* [6]

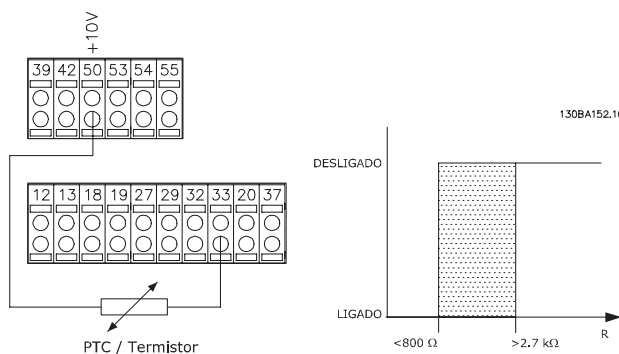

Utilizando uma entrada analógica e uma fonte de alimentação de 10 V:

Exemplo: O conversor de frequência desarma quando a temperatura do motor estiver muito alta.

Setup do parâmetro:

Programa o 1-90 *Proteção Térmica do Motor para Desarm por Termistor* [2]

Programa o 1-93 *Fonte do Termistor para Entrada analógica* 54 [2]

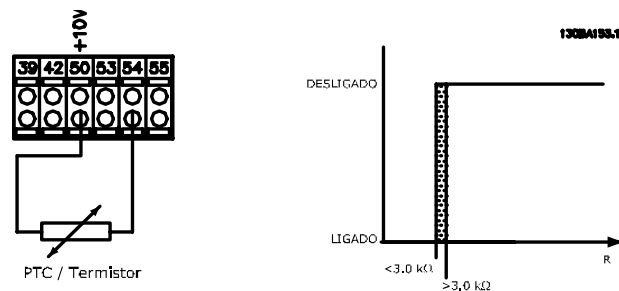

Entrada	Tensão de Alimentação	Limites de Valores de Corte
Digital/analógica		
Digital	24 V	< 6,6 kΩ - > 10,8 kΩ
Digital	10 V	< 800Ω - > 2,7 kΩ
Analógica	10 V	< 3,0 kΩ - > 3,0 kΩ

OBSERVAÇÃO!

Verifique se a tensão de alimentação selecionada está de acordo com a especificação do elemento termistor utilizado.

1-93 Fonte do Termistor	
Option:	Funcão:
	Selecionar a entrada na qual o termistor (sensor PTC) deverá ser conectado. Uma opção de entrada analógica, [1] ou [2], não pode ser selecionada, se a entrada analógica estiver sendo utilizada como uma fonte de referência (selecionada no 3-15 Fonte da Referência 1, 3-16 Fonte da Referência 2 ou 3-17 Fonte da Referência 3). Ao usar o MCB112, a opção [0] Nenhum deve estar sempre selecionada.
[0] *	Nenhum
[1]	Entrada analógica 53
[2]	Entrada analógica 54
[3]	Entrada digital 18
[4]	Entrada digital 19
[5]	Entrada digital 32
[6]	Entrada digital 33

OBSERVAÇÃO!

Não se pode ajustar este parâmetro enquanto o motor estiver em funcionamento.

OBSERVAÇÃO!

A entrada digital deve ser programada para [0] PNP - Ativa a 24 V no 5-00 Modo I/O Digital.

3.3.11 Conexão do Sensor KTY

(Somente para o FC 302)

Sensores KTY são utilizados, especialmente em Servo Motores com Ímã Permanente (Motores IP), para ajuste dinâmico dos parâmetros do motor, como a resistência do estator (1-30 Resistência do Estator (Rs)) para motores IP e também a resistência do rotor (1-31 Resistência do Rotor (Rr)) para motores assíncronos, dependendo da temperatura do enrolamento. O cálculo é feito da seguinte maneira:

$$R_s = R_{s20^{\circ}C} \times (1 + \alpha_{cu} \times \Delta T) [\Omega] \text{ em que } \alpha_{cu} = 0.00393$$

Sensores KTY podem ser utilizados para proteção do motor (1-97 Nível Limiar d KTY).

FC 302 podem atender três tipos de sensores KTY, definidos no 1-95 Sensor Tipo KTY. A temperatura real do sensor pode ser lida do 16-19 Temperatura Sensor KTY.

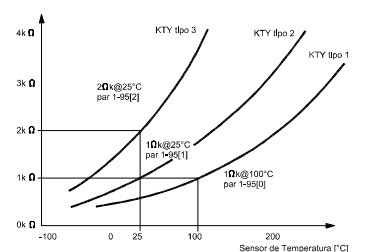
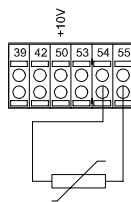

OBSERVAÇÃO!

Se a temperatura do motor for utilizada através de um termistor ou sensor KTY, o PELV não terá a sua conformidade atendida no caso de ocorrerem curtos-circuitos entre os rolamentos do motor e do sensor. Para estar em conformidade com a PELV, o termistor deverá estar muito bem isolado.

1-95 Sensor Tipo KTY	
Option:	Funcão:
	Selecione o tipo de sensor KTY utilizado: Este parâmetro está disponível somente no FC 302.
[0] *	Sensor KTY 1 1 kΩ em 100 °C
[1]	Sensor KTY 2 1 kΩ em 25 °C
[2]	Sensor KTY 3 2 kΩ em 25 °C

1-96 Recurso Termistor KTY	
Option:	Funcão:
	Selecione o terminal 54 de entrada analógica a ser utilizada como entrada do sensor KTY. O terminal 54 não pode ser selecionado como fonte do KTY se for utilizado como referência (consulte o 3-15 Fonte da Referência 1 a 3-17 Fonte da Referência 3). Este parâmetro está disponível somente no FC 302.
	OBSERVAÇÃO! Conexão do sensor KTY- entre os term. 54 e 55 (GND). Consulte a ilustração na seção Conexão do Sensor KTY.
[0] *	Nenhum
[2]	Entrada analógica 54

1-97 Nível Limiar d KTY	
Range:	Funcão:
80 C*	[-40 - 140 C] Seleccione o nível limite do sensor KTY para a proteção térmica do motor. Este parâmetro está disponível somente no FC 302.

3.4 Parâmetros: 2-** Freios

3.4.1 2-0* Freio-CC

Grupo de parâmetros para configurar as funções do Freio CC e Hold CC.

2-00 Corrente de Hold CC		
Range:		Funcção:
50 %*	[Application dependant]	Insira um valor para a corrente de hold, como um valor porcentual da corrente nominal do motor, programada no 1-24 <i>Corrente do Motor</i> , 100% da Corrente de hold CC correspondente à $I_{M,N}$. Este parâmetro mantém a função do motor (torque de hold) ou pré-aquece o motor. Este parâmetro ficará ativo se <i>Retenção CC</i> estiver selecionado no 1-72 <i>Funcção de Partida</i> [0] ou 1-80 <i>Funcção na Parada</i> [1].

OBSERVAÇÃO!

O valor máximo depende da corrente nominal do motor. Evite corrente 100 % por tempo demasiado longo. O motor pode ser danificado.

Valores baixos de hold CC irão produzir correntes maiores que o esperado com maiores potências do motor. Esse erro irá aumentar conforme a potência do motor aumentar.

2-01 Corrente de Freio CC		
Range:		Funcção:
50 %*	[Application dependant]	Insira um valor para a corrente, como um valor porcentual da corrente nominal do motor $I_{M,N}$, consulte o 1-24 <i>Corrente do Motor</i> . 100% da corrente de frenagem CC corresponde à $I_{M,N}$. A corrente de freio CC é aplicada por um comando de parada, quando a velocidade for inferior à limite programada em 2-03 <i>Veloc.Acion Freio CC [RPM]</i> ; quando a função Inversão da Frenagem CC estiver ativa; ou através da porta de comunicação serial. A corrente de frenagem está ativa durante o intervalo de tempo programado no 2-02 <i>Tempo de Frenagem CC</i> .

OBSERVAÇÃO!

O valor máximo depende da corrente nominal do motor. Evite corrente 100 % por tempo demasiado longo. O motor pode ser danificado.

2-02 Tempo de Frenagem CC		
Range:		Funcção:
10.0 s*	[0.0 - 60.0 s]	Programa a duração da corrente de frenagem CC, definida no 2-01 <i>Corrente de Freio CC</i> , assim que for ativada.

2-03 Veloc.Acion Freio CC [RPM]

Range:		Funcção:
Dependente da aplicação*	[Dependente da aplicação]	Programa a velocidade de ativação do freio CC, para que a corrente de frenagem CC, programada no 2-01 <i>Corrente de Freio CC</i> , seja ativada, na execução de um comando de parada.

2-04 Veloc.Acion.d FreioCC [Hz]

Range:		Funcção:
Dependente da aplicação*	[Dependente da aplicação]	Programa a velocidade de ativação do freio CC, para que a corrente de frenagem CC, programada no 2-01 <i>Corrente de Freio CC</i> , seja ativada, na execução de um comando de parada.

3.4.2 2-1* Funções do Freio Funct.

Grupo do parâmetro para selecionar os parâmetros de frenagem dinâmica. Válido somente para drives com circuito de frenagem.

2-10 Função de Frenagem		
Option:		Funcção:
[0] *	Off (Desligado)	Não há nenhum resistor de freio instalado.
[1]	Resistor de freio	Um resistor de freio está instalado no sistema, para a dissipação do excesso de energia de frenagem em forma de calor. A conexão de um resistor de freio permite uma tensão de barramento CC maior, durante a frenagem (operação como gerador). A função Resistor de freio somente está ativa em conversores de frequência com um freio dinâmico integral.
[2]	Freio CA	É selecionado para melhorar a frenagem sem usar um resistor de freio. Este parâmetro controla uma sobremagnetização do motor, com uma carga que força o motor a funcionar como gerador. Esta função pode melhorar a função OVC. Aumentar as perdas elétricas no motor permite que a função OVC aumente o torque de frenagem sem exceder o limite de sobretensão. Note que o freio CA não é tão eficaz quanto a frenagem dinâmica com um resistor. O freio CA é para o VVC+ modo de fluxo tanto em malha aberta como fechada.

2-11 Resistor de Freio (ohm)
Range:

Dependente da aplicação*

[Dependente da aplicação]

Funcão:

Programar o resistor de freio em Ohm. Este valor é usado para monitoramento da energia do resistor de freio no *2-13 Monitoramento da Potência d Frenagem*. Este parâmetro somente está ativo em unidades com um freio dinâmico integral.

Utilize este parâmetro para valores que não tenham decimais. Para selecionar valores com duas casas decimais, utilize o par. *30-81 Resistor de Freio (ohm)*.

2-12 Limite da Potência de Frenagem (kW)
Range:

Dependente da aplicação*

[Dependente da aplicação]

Funcão:

O par. 2-12 é a potência média esperada dissipada no resistor do freio em um intervalo de 120 s. É usado como o limite de monitoramento do par. 16-33 Energia do freio/2 min. e desse modo especifica quando um alarme/advertência deve ser emitido.

Para calcular o par. 2-12, a fórmula a seguir pode ser usada.

$$P_{br,avg} [W] = \frac{U_{br}^2 [V] \times t_{br} [s]}{R_{br} [\Omega] \times T_{br} [s]}$$

$P_{br,avg}$ é a potência média dissipada no resistor do freio, R_{br} é a resistência do resistor do freio. t_{br} é o tempo de frenagem ativa dentro do intervalo de 120 s, T_{br} .

U_{br} é a tensão CC em que o resistor de frenagem está ativo. Isso dependia da unidade, como mostrado a seguir:

Unidades T2: 390 V
 Unidades T4: 778 V
 Unidades T5: 810 V
 Unidades T6: 943 V / 1099 V para chassi D – F
 Unidades T7: 1099 V

Se R_{br} não for conhecido ou se T_{br} for diferente de 120 s, a abordagem prática é executar o aplicativo de freio, leitura par. 16-33 e inserir isso + 20% no par. 2-12.

2-13 Monitoramento da Potência d Frenagem
Option:

 [0] *
[1]
[2]
[3]

Funcão:

Este parâmetro somente está ativo em unidades com um freio dinâmico integral. Este parâmetro ativa o monitoramento da energia transmitida ao resistor de freio. A potência é calculada com base no valor da resistência (*2-11 Resistor de Freio (ohm)*), na tensão do barramento CC e no ciclo útil do resistor.

Não é necessário nenhum monitoramento da energia de frenagem.

Ativa uma advertência no display, quando a potência transmitida, durante mais de 120 s, ultrapassar 100% do limite do monitoramento (*2-12 Limite da Potência de Frenagem (kW)*). A advertência desaparece quando a potência transmitida cai abaixo de 80% do limite do monitoramento.

Desarma o conversor de frequência e exibe um alarme quando a potência calculada excede 100% do limite de monitoramento.

Ativa ambos acima mencionados, inclusive advertência, desarme e alarme.

Se o monitoramento da energia estiver programado para *Off (Desligado)* [0] ou *Advertência* [1], a função de frenagem permanecerá ativa, mesmo se o limite de monitoramento for excedido. Isto pode levar a uma sobrecarga térmica do resistor. Também é possível gerar uma advertência através das saídas de relé/digital. A precisão da medição do monitoramento da energia depende da precisão da resistência do resistor (superior a $\pm 20\%$).

2-15 Verificação do Freio
Option:
Funcão:

Selecione o tipo de teste e função de monitoramento, para verificar a conexão do resistor do freio ou verificar se ele está instalado e para que, também, seja exibida uma advertência ou um alarme, na eventualidade de ocorrer um defeito.

OBSERVAÇÃO!
 A função de desconexão do resistor de freio é testada durante a energização. Entretanto, o teste IGBT do freio é executado quando não há frenagem. Uma advertência ou desarme desconecta a função de frenagem.

A sequência de teste é a seguinte:

2-15 Verificação do Freio		
Option:	Funcão:	
		<ol style="list-style-type: none"> 1. A amplitude do ripple no barramento CC é medida durante 300 ms, sem frenagem. 2. A amplitude do ripple no barramento CC é medida durante 300 ms, com os freios acionados. 3. Se a amplitude do ripple no barramento CC, durante a frenagem, for menor que a amplitude do ripple nesse barramento antes da frenagem + 1 %: <i>A verificação do freio falhou retornando uma advertência ou alarme.</i> 4. Se a amplitude do ripple no barramento CC, durante a frenagem, for maior que a amplitude do ripple nesse barramento antes da frenagem + 1 %: <i>A verificação do freio está OK.</i>
[0]	Off (Desligado)	Monitora se há curto-circuito no resistor de freio e no IGBT do freio, durante o funcionamento. Se ocorrer um curto-circuito, advertência 25 será exibida.
[1]	Advertência	Monitora um curto-circuito no resistor de freio e no IGBT do freio, e executa um teste de desconexão desse resistor, durante a energização.
[2]	Desarme	Monitora um curto-circuito ou desconexão do resistor de freio ou um curto-circuito do IGBT do freio. Se ocorrer alguma falha, o conversor de frequência corta, exibindo, ao mesmo tempo, um alarme (bloqueado por desarme).
[3]	Parada e desarme	Monitora um curto-circuito ou desconexão do resistor de freio ou um curto-circuito do IGBT do freio. Se ocorrer uma falha, o conversor de frequência desacelera a parar por inércia e desarma. Um alarme de bloqueio por desarme será exibido (Por ex. advertência 25, 27 ou 28).
[4]	Freio CA	Monitora um curto-circuito ou desconexão do resistor de freio ou um curto-circuito do IGBT do freio. Se ocorrer uma falha, o conversor de frequência executa uma desaceleração. Esta opção está disponível somente no FC 302.
[5]	Bloqueio p/ Desarme	

OBSERVAÇÃO!

Remova uma advertência que tenha surgido juntamente com *Off (Desligado)* [0] ou *Advertência* [1], desligando/ligando a alimentação de rede elétrica. Deve-se corrigir primeiramente o defeito. Com *Off (Desligado)* [0] ou *Advertência* [1], o conversor de frequência continuará funcionando, mesmo que uma falha seja detectada.

Este parâmetro somente está ativo em unidades com um freio dinâmico integral.

2-16 AC brake Max. Current		
Range:	Funcão:	
100.0 %*	[Application dependant]	Inserir a corrente máxima permitida, ao utilizar a frenagem CA, para evitar superaquecimento dos enrolamentos do motor. A função de frenagem CA está disponível somente no modo Flux (apenas para o FC 302).

2-17 Controle de Sobretensão		
Option:	Funcão:	
		O controle de sobretensão (OVC) reduz o risco do conversor de frequência desarmar devido a uma sobretensão no barramento CC, causada pela energia gerada pela carga.
[0] *	Desativado	Não é necessário nenhum OVC.
[1]	Ativado (não em stop)	Ativa o OVC, exceto ao utilizar um sinal de parada a fim de parar o conversor de frequência.
[2]	Ativado	Ativa o OVC

OBSERVAÇÃO!

O OVC não deve ser ativado em aplicações de içamento.

2-18 Verificação da Condição do Freio		
Range:	Funcão:	
[0] *	Na energização	A verificação do freio será executada na energização.
[1]	SituaçõesApós Parada	A verificação do freio será executada depois das situações de parada por inércia.

2-19 Over-voltage Gain		
Range:	Funcão:	
100 %*	[0 - 200 %]	Selecionar ganho de sobretensão

3.4.3 2-2* Freio Mecânico

Parâmetros para controlar a operação de um freio eletromagnético (mecânico), tipicamente necessário em aplicações de içamento.

Para controlar um freio mecânico, requer-se uma saída de relé (relé 01 ou relé 02) ou uma saída digital programada (terminal 27 ou 29). Normalmente, esta saída deve estar fechada, durante o período em que o conversor de frequência não for capaz de 'manter' o motor devido, por exemplo, à carga excessiva. Selecione *Controle do Freio Mecânico* [32], para aplicações com freio eletromagnético, no *5-40 Função do Relé*, *5-30 Terminal 27 Saída Digital*, ou *5-31 Terminal 29 Saída Digital*. Ao selecionar *Ctrlfreio mecân* [32], o freio mecânico estará fechado desde a partida, até

que a corrente de saída esteja acima do nível selecionado no *2-20 Corrente de Liberação do Freio*. Durante a parada, o freio mecânico é ativado quando a velocidade estiver abaixo do nível especificado no *2-21 Velocidade de Ativação do Freio [RPM]*. Se o conversor de frequência entrar em uma condição de alarme ou em uma situação de sobre corrente ou sobretensão, o freio mecânico será acionado imediatamente. Este é também o caso durante uma parada segura.

OBSERVAÇÃO!

Os recursos de atraso do modo proteção e desarme (*14-25 Atraso do Desarme no Limite de Torque* e *14-26 Atraso Desarme-Defeito Inversor*) podem atrasar a ativação do freio mecânico, em uma condição de alarme. Estes recursos devem estar desativados em aplicações de içamento.

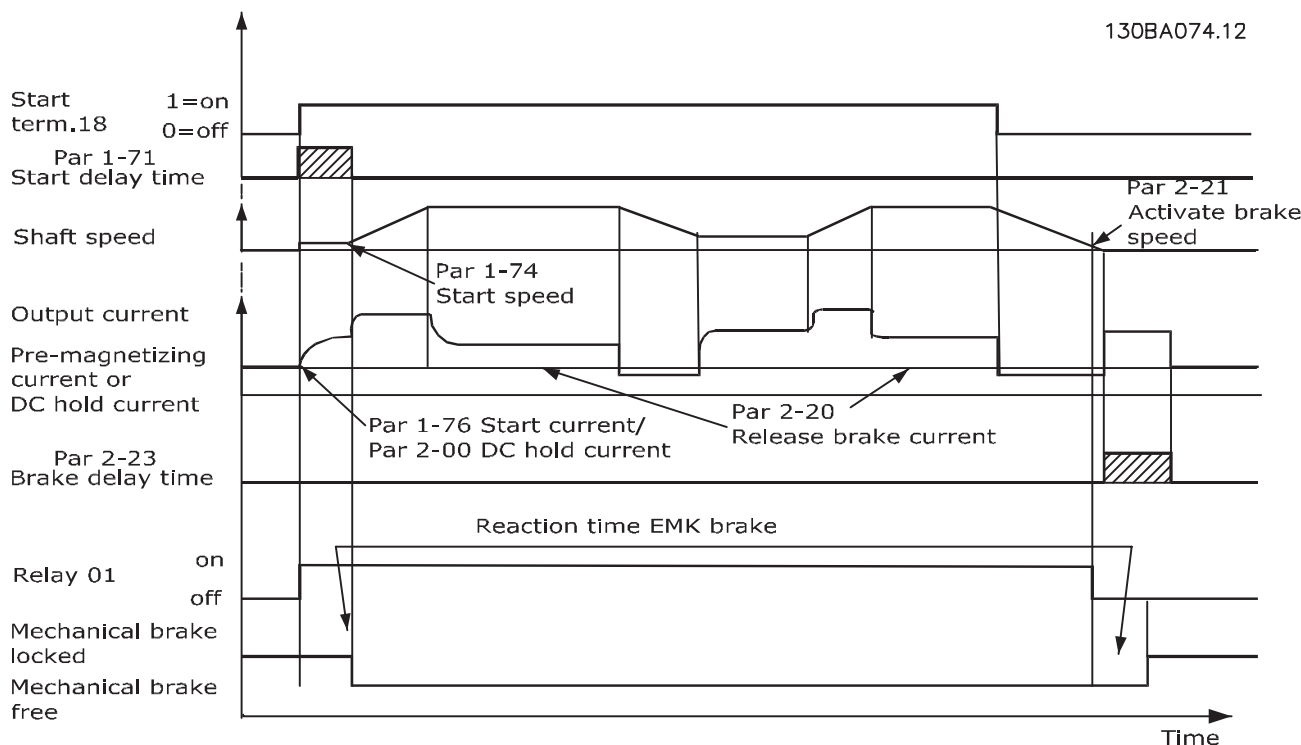

2-20 Corrente de Liberação do Freio	
Range:	Funcão:
Dependente da aplicação* [Dependente da aplicação]	Programa a corrente do motor para liberação do freio mecânico, quando uma condição de partida estiver presente. O valor padrão é a corrente máxima que o inversor pode fornecer para o tamanho da potência específico. O limite superior é especificado no <i>16-37 Corrente Máx.do Inversor</i> .

2-20 Corrente de Liberação do Freio	
Range:	Funcão:
	OBSERVAÇÃO! Quando a saída de controle de frenagem Mecânica for selecionada e nenhum freio mecânico estiver conectado, a função não irá funcionar por programação padrão devido à corrente de motor muito baixa.

2-21 Velocidade de Ativação do Freio [RPM]		
Range:		Funcão:
Application dependent*	[0 - 30000 RPM]	Programa a velocidade do motor de ativação do freio mecânico, quando uma condição de parada estiver presente. O limite superior de velocidade está especificado no 4-53 <i>Advertência de Velocidade Alta</i> .

2-22 Velocidade de Ativação do Freio [Hz]		
Range:		Funcão:
Dependente da aplicação*	[Dependente da aplicação]	Programa a frequência do motor de ativação do freio mecânico, quando uma condição de parada estiver presente.

2-23 Atraso de Ativação do Freio		
Range:		Funcão:
0.0 s*	[0.0 - 5.0 s]	Insira o tempo do atraso de frenagem da parada por inércia após o tempo de. O eixo é mantido em velocidade zero, com torque de retenção total. Assegure-se de que o freio mecânico travou a carga, antes do motor entrar no modo parada por inércia. Consulte a seção <i>Controle do Freio Mecânico</i> , no Guia de Design.

2-24 Atraso da Parada		
Range:		Funcão:
0.0 s*	[0.0 - 5.0 s]	Programa o intervalo de tempo desde o instante que o motor é parado até o freio fechar. Este parâmetro é uma parte da função de parada.

2-25 Tempo de Liberação do Freio		
Range:		Funcão:
0.20 s*	[0.00 - 5.00 s]	Este valor define o tempo para o freio mecânico abrir. Este parâmetro deve atuar como um timeout quando o feedback do freio for ativado.

2-26 Ref. de Torque		
Range:		Funcão:
0.00 %*	[Application dependant]	O valor define o torque aplicado contra o freio mecânico fechado, antes da liberação

2-27 Tempo da Rampa de Torque		
Range:		Funcão:
0.2 s*	[0.0 - 5.0 s]	O valor define a duração da rampa de torque, no sentido horário.

2-28 Fator de Ganho do Boost		
Range:		Funcão:
1.00*	[1.00 - 4.00]	Está ativo somente fluxo de malha fechada. A função garante uma transição suave do modo controle de torque para o modo controle de velocidade quando o motor assume a carga a partir da frenagem.

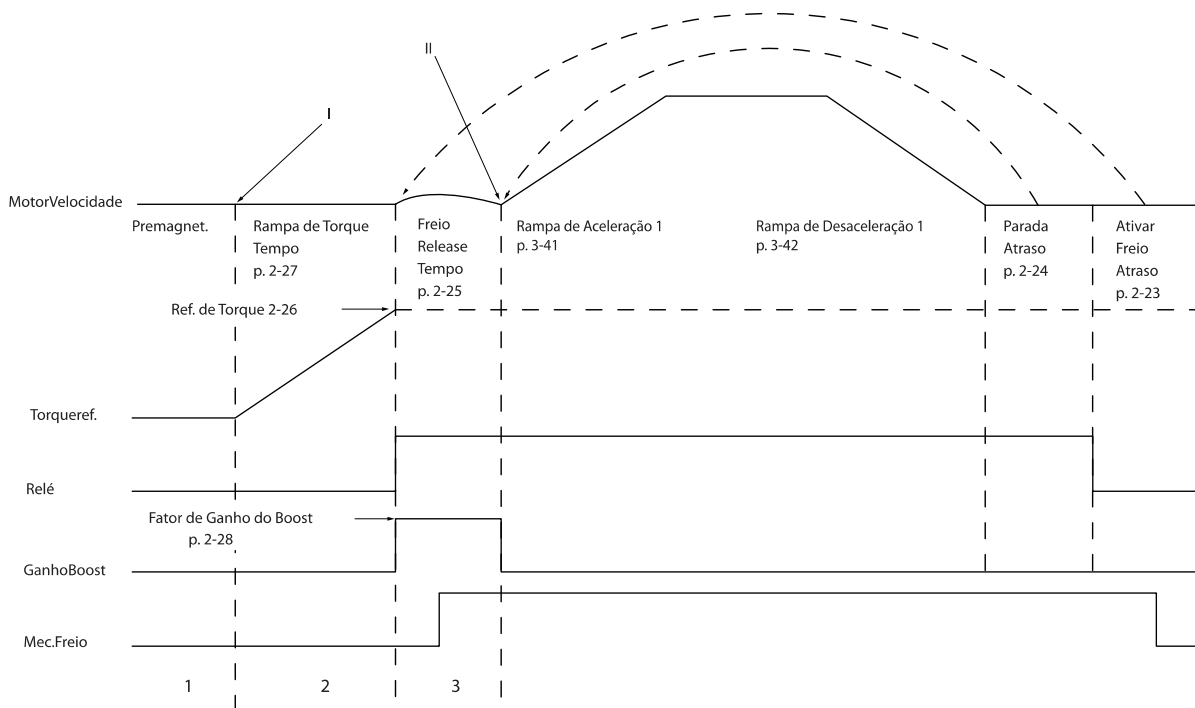

130BA642.12

3

Ilustração 3.5 Sequência de liberação do freio para controle do freio mecânico do içamento

- I) *Atraso de Ativação do Freio:* O conversor de frequência inicia novamente a partir da posição *freio mecânico acoplado*.
- II) *Atraso da parada:* Quando o tempo entre partidas sucessivas for menor do que a programação no 2-24 *Atraso da Parada*, o conversor de frequência dá partida sem aplicar o freio mecânico (por ex. reversão).

3.5 Parâmetros: 3-** Referência / Rampas

Parâmetros para ajuste de referências, definição de limitações, e configuração da reação do conversor de frequência às mudanças.

3.5.1 3-0* Limits de Referênc

3-00 Intervalo de Referência		
Option:	Funcão:	
		Selecione a faixa do sinal de referência e de feedback. Os valores dos sinais podem ser só positivos ou positivo e negativo. O limite mínimo pode ter um valor negativo, a menos que controle de <i>Malha fech. veloc.</i> [1] ou <i>Processo</i> [3] tenha sido selecionado, no <i>1-00 Modo Configuração</i> .
[0]	Mín - Máx	Selecione a faixa do sinal de referência e de feedback. Os valores dos sinais podem ser só positivos ou positivo e negativo. O limite mínimo pode ter um valor negativo, a menos que controle de <i>Malha fech. veloc.</i> [1] ou <i>Processo</i> [3] tenha sido selecionado, no <i>1-00 Modo Configuração</i> .
[1] *	-Max - +Max	Para valores tanto positivos quanto negativos (ambos os sentidos, relativos ao <i>4-10 Sentido de Rotação do Motor</i>).

3-01 Unidade da Referência/Feedback		
Option:	Funcão:	
		Selecione a unidade a ser utilizada nas referências e feedbacks do Controle do PID de Processo. <i>1-00 Modo Configuração</i> deverá ser [3] <i>Processo</i> ou [8] <i>Controle do PID Estendido</i> .
[0] *	Nenhum	
[1]	%	
[2]	rpm	
[3]	Hz	
[4]	Nm	
[5]	PPM	
[10]	1/min	
[12]	PULSOS/s	
[20]	l/s	
[21]	l/min	
[22]	l/h	
[23]	m ³ /s	
[24]	m ³ /min	
[25]	m ³ /h	
[30]	kg/s	
[31]	kg/min	
[32]	kg/h	
[33]	t/min	
[34]	t/h	
[40]	m/s	
[41]	m/min	

3-01 Unidade da Referência/Feedback		
Option:	Funcão:	
[45]	m	
[60]	°C	
[70]	mbar	
[71]	bar	
[72]	Pa	
[73]	kPa	
[74]	m WG	
[80]	kW	
[120]	GPM	
[121]	galão/s	
[122]	galão/min	
[123]	galão/h	
[124]	CFM	
[125]	pé cúbico/s	
[126]	pé cúbico/min	
[127]	pé cúbico/h	
[130]	lb/s	
[131]	lb/min	
[132]	lb/h	
[140]	pés/s	
[141]	pés/min	
[145]	pé	
[150]	libra pé	
[160]	°F	
[170]	psi	
[171]	lb/in ² R	
[172]	pol wg	
[173]	pé WG	
[180]	HP	

3-02 Referência Mínima		
Range:	Funcão:	
Dependente da aplicação*	[Dependente da aplicação]	<p>Insira a Referência Mínima. A Referência mínima é o valor mínimo da soma de todas as referências. A Referência Mínima está ativa somente quando o <i>3-00 Intervalo de Referência</i> estiver programado como <i>Mín. - Máx</i> [0].</p> <p>A unidade de medida da Referência Mínima coincide com:</p> <ul style="list-style-type: none"> A escolha da configuração no <i>1-00 Modo Configuração Modo Configuração</i>: para <i>Malha fech. veloc.</i> [1], RPM; para <i>Torque</i> [2], Nm. A unidade selecionada em <i>3-01 Unidade da Referência/Feedback</i>.

3-03 Referência Máxima		
Range:		Funcão:
Dependente da aplicação*	[Dependente da aplicação]	Digite a Referência Máxima. A Referência Máxima é o maior valor obtido somando-se todas as referências. A unidade de medida da Referência Máxima coincide com: <ul style="list-style-type: none"> A escolha da configuração em 1-00 <i>Modo Configuração</i>: para <i>Malha fech. veloc.</i> [1], RPM; para <i>Torque</i> [2], Nm. A unidade selecionada em 3-00 <i>Intervalo de Referência</i>.

3-04 Função de Referência		
Option:		Funcão:
[0] *	Soma	Soma as fontes de referência externa e predefinida.
[1]	Externa/Predefinida	Utilize a fonte de referência predefinida ou a externa. Alterne entre externa e predefinida por meio de um comando através de uma entrada digital.

3.5.2 3-1* Referências

Selecionar referência(s) predefinida(s). *Selecionar Ref predefinida bit 0 / 1 / 2* [16], [17] ou [18], para as respectivas entradas digitais, no grupo do parâmetro 5-1*.

3-10 Referência Predefinida		
Matriz [8]		
Faixa:: 0-7		
Range:		Funcão:
0.00 %*	[-100.00 - 100.00 %]	Insira até oito referências predefinidas diferentes (0-7) neste parâmetro, utilizando a programação de matriz. A referência predefinida é estabelecida como uma porcentagem do valor da Ref _{MAX} (3-03 <i>Referência Máxima</i>). Se for programada uma Ref _{MIN} , diferente de 0 (3-02 <i>Referência Mínima</i>), a referência predefinida é calculada como uma porcentagem da faixa de referência total, ou seja, com base na diferença entre a Ref _{MAX} e a Ref _{MIN} . Posteriormente, o valor é acrescido à Ref _{MIN} . Ao utilizar referências predefinidas, selecione o bit da Ref. predefinida 0 / 1 / 2 [16], [17] ou [18] das entradas digitais correspondentes no grupo do parâmetro 5-1*.

130BA149.10

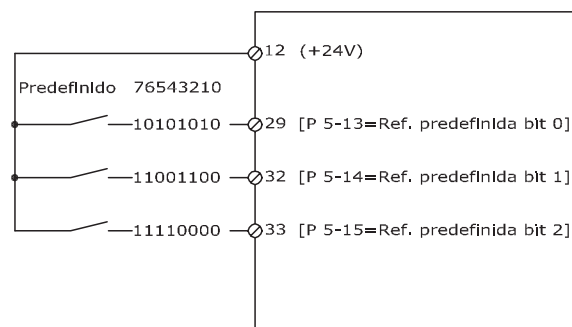

Ref predefinida bit	2	1	0
Ref. predefinida 0	0	0	0
Ref. predefinida 1	0	0	1
Ref. predefinida 2	0	1	0
Ref. predefinida 3	0	1	1
Ref. predefinida 4	1	0	0
Ref. predefinida 5	1	0	1
Ref. predefinida 6	1	1	0
Ref. predefinida 7	1	1	1

3-11 Velocidade de Jog [Hz]		
Range:		Funcão:
Dependente da aplicação*	[Dependente da aplicação]	A velocidade de jog é uma velocidade fixa de saída, na qual o conversor de frequência está funcionando, quando a função jog está ativa. Consulte também a 3-80 <i>Tempo de Rampa do Jog</i> .

3-12 Valor de Catch Up/Slow Down		
Range:		Funcão:
0.00 %*	[0.00 - 100.00 %]	Insira um valor porcentual (relativo) a ser adicionado ou subtraído da referência real para Catch-up ou Slow down, respectivamente. Se <i>Catch-up</i> for selecionado, através de uma das entradas digitais (5-10 <i>Terminal 18 Entrada Digital</i> ao 5-15 <i>Terminal 33 Entrada Digital</i>), o valor porcentual (relativo) será adicionado à referência total. Se <i>Slow down</i> for selecionado, através de uma das entradas digitais (5-10 <i>Terminal 18 Entrada Digital</i> ao 5-15 <i>Terminal 33 Entrada Digital</i>), o valor porcentual (relativo) será subtraído da referência total. A funcionalidade estendida pode ser obtida com a função DigiPot. Consulte o grupo do parâmetro 3-9* <i>Potenciômetro Digital</i> .

3-13 Tipo de Referência		
Option:	Funcão:	
		Selecionar o tipo de referência a ser ativada.
[0] *	Dependnt d Hand/Auto	Utilize a referência local quando em modo Manual; ou a referência remota, quando em modo Automático.
[1]	Remoto	Utilize a referência remota, tanto no modo Manual quanto no Automático.
[2]	Local	Utilize a referência local, no modo Manual e no modo Automático.

OBSERVAÇÃO!
Quando programado para Local [2], o conversor de frequência dará partida com esta configuração novamente em seguida a um 'desligamento'.

3-14 Referência Relativa Pré-definida		
Range:	Funcão:	
0.00 %*	[-100.00 - 100.00 %]	A referência real, X, é aumentada ou diminuída com a porcentagem Y, programada no 3-14 Referência Relativa Pré-definida. O resultado é a referência real Z. A referência real (X) é a soma das entradas selecionadas nos 3-15 Fonte da Referência 1, 3-16 Fonte da Referência 2, 3-17 Fonte da Referência 3 e 8-02 Origem do Controle.

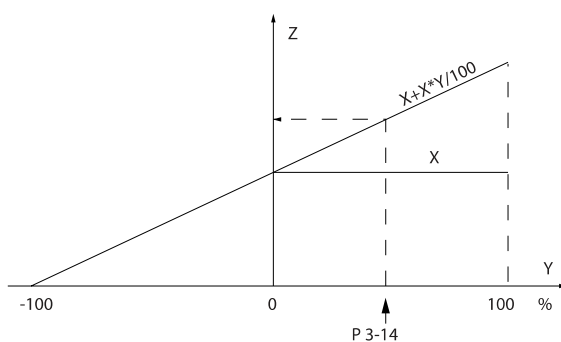
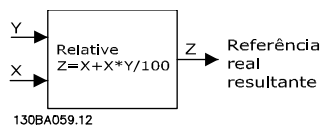

3-15 Fonte da Referência 1		
Option:	Funcão:	
		Selecione a entrada de referência a ser utilizada como primeiro sinal de referência. Os 3-15 Fonte da Referência 1, 3-16 Fonte da Referência 2 e 3-17 Fonte da Referência 3 definem até três sinais de referência diferentes A soma destes sinais de referência define a referência real.
[0]	Sem função	
[1] *	Entrada analógica 53	
[2]	Entrada analógica 54	
[7]	Entrad d freqüênc 29	
[8]	Entrad d freqüênc 33	
[11]	Refernc do Bus Local	
[20]	Potenc. digital	
[21]	Entr. Anal. X30/11	(Módulo Opcional de E/S para Uso Geral)
[22]	Entr. Anal. X30/12	(Módulo Opcional de E/S para Uso Geral)
[29]	Analog Input X48/2	

3-16 Fonte da Referência 2		
Option:	Funcão:	
		Selecione a entrada de referência a ser utilizada como segundo sinal de referência. Os 3-15 Fonte da Referência 1, 3-16 Fonte da Referência 2 e 3-17 Fonte da Referência 3 definem até três sinais de referência diferentes A soma destes sinais de referência define a referência real.
[0]	Sem função	
[1]	Entrada analógica 53	
[2]	Entrada analógica 54	
[7]	Entrad d freqüênc 29	
[8]	Entrad d freqüênc 33	
[11]	Refernc do Bus Local	
[20] *	Potenc. digital	
[21]	Entr. Anal. X30/11	
[22]	Entr. Anal. X30/12	
[29]	Analog Input X48/2	

3-17 Fonte da Referência 3		
Option:	Funcão:	
		Selecione a entrada de referência a ser utilizada para o terceiro sinal de referência. Os 3-15 Fonte da Referência 1, 3-16 Fonte da Referência 2 e 3-17 Fonte da Referência 3 definem até três sinais de referência diferentes. A soma destes sinais de referência define a referência real.
[0]	Sem função	
[1]	Entrada analógica 53	
[2]	Entrada analógica 54	
[7]	Entrada de freqüência 29	
[8]	Entrada de freqüência 33	
[11] *	Referência do Bus Local	
[20]	Potência digital	
[21]	Entrada Anal. X30/11	
[22]	Entrada Anal. X30/12	
[29]	Analog Input X48/2	

3-18 Fonte de Referência Relativa Escalonada		
Option:	Funcão:	
		Selecione um valor variável a ser adicionado ao valor fixo (definido no 3-14 Referência Relativa Pré-definida). A soma dos valores fixo e variável (denominada Y, na ilustração abaixo) é multiplicada pela referência real (denominada X, abaixo). Este produto é, então, adicionado à referência real ($X + X*Y/100$) para gerar a referência real resultante.
		<p>130BA059.12</p>
		Não se pode ajustar este parâmetro enquanto o motor estiver em funcionamento
[0] *	Sem função	
[1]	Entrada analógica 53	
[2]	Entrada analógica 54	
[7]	Entrada de freqüência 29	
[8]	Entrada de freqüência 33	
[11]	Referência do Bus Local	
[20]	Potência digital	
[21]	Entrada Anal. X30/11	
[22]	Entrada Anal. X30/12	

3-18 Fonte de Referência Relativa Escalonada		
Option:	Funcão:	
[29]	Analog Input X48/2	

3-19 Velocidade de Jog [RPM]		
Range:	Funcão:	
Dependente da aplicação*	[Dependente da aplicação]	<p>Digite um valor para a velocidade de jog n_{JOG}, que é uma velocidade fixa de saída. O conversor de frequência funciona nesta velocidade, quando a função jog estiver ativa. O limite máximo está definido no 4-13 Lim. Superior da Veloc. do Motor [RPM].</p> <p>Consulte também a 3-80 Tempo de Rampa do Jog.</p>

3.5.3 Rampas 3-4* Rampa 1

Configure os parâmetros de rampa para cada uma das quatro rampas (grupo do parâmetro 3-4*, 3-5*, 3-6* e 3-7*): tipo de rampa, tempos de rampa (duração da aceleração e desaceleração) e nível da compensação de solavanco para as rampas S.

Comece pela configuração dos tempos de rampa lineares, correspondentes aos números.

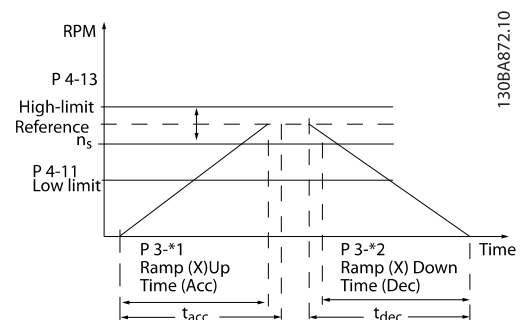

Se forem selecionadas as rampas-S, então, programe o nível requerido da compensação a solavancos não lineares. Programe a compensação a solavancos definindo a proporção dos tempos de aceleração e desaceleração, onde a aceleração e a desaceleração são variáveis (ou seja, que aumentam ou diminuem). A aceleração e a desaceleração em rampa-S são definidas como uma porcentagem do tempo de rampa real.

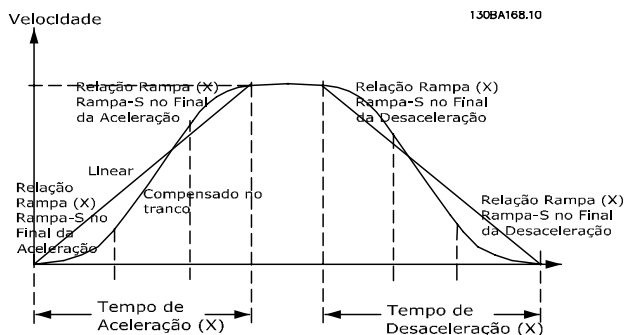

3-40 Tipo de Rampa 1		
Option:	Funcão:	
[0] *	Linear	Seleciona o tipo de rampa, dependendo dos requisitos para a aceleração/desaceleração. Uma rampa linear proverá aceleração constante, durante a aceleração. Uma rampa-S dará uma aceleração não linear, compensando alguns solavancos na aplicação.
[1]	SolavCnst S-ramp	Aceleração com o mínimo solavanco possível.
[2]	TmpConst S-ramp	Rampa-S com base nos valores programados nos 3-41 Tempo de Aceleração da Rampa 1 e 3-42 Tempo de Desaceleração da Rampa 1.

OBSERVAÇÃO!

Se for selecionada Rampa-S [1] e a referência for alterada, durante a aceleração, o tempo de rampa pode ser prolongado a fim de favorecer um movimento isento de solavancos, o que pode redundar em um modo de partida ou parada mais longo.

Pode ser necessário fazer algum ajuste adicional das relações da rampa-S ou dos iniciadores de chaveamento.

3-41 Tempo de Aceleração da Rampa 1		
Range:	Funcão:	
Dependente da aplicação* [Dependente da aplicação]		Insira o tempo de aceleração, i.é, o tempo para acelerar desde 0 RPM até a velocidade do motor síncrono n_s . Escolha um tempo de aceleração de tal modo que a corrente de saída não exceda o limite de corrente do 4-18 Limite de Corrente, durante a aceleração. O valor 0,00 corresponde a 0,01 s, no modo velocidade. Consulte o tempo de desaceleração no 3-42 Tempo de Desaceleração da Rampa 1.
		$Par. 3 - 41 = \frac{t_{acc} [s] \times n_s [RPM]}{ref [RPM]}$

3-42 Tempo de Desaceleração da Rampa 1		
Range:	Funcão:	
Dependente da aplicação* [Dependente da aplicação]		Insira o tempo de desaceleração, i.é, o tempo de desaceleração desde a velocidade do motor síncrono n_s até 0 RPM. Seleciona o tempo de desaceleração de modo que não ocorra nenhuma sobretensão no inversor, devido ao funcionamento do motor como gerador, e de maneira que a corrente gerada não exceda o limite de corrente, programado no 4-18 Limite de Corrente. O valor 0,00 corresponde a 0,01 s, no modo velocidade. Consulte o tempo de aceleração no 3-41 Tempo de Aceleração da Rampa 1.
		$Par. 3 - 42 = \frac{t_{dec} [s] \times n_s [RPM]}{ref [RPM]}$

3-45 Rel. Rampa 1 Rampa-S Início Acel.		
Range:	Funcão:	
50 %* [Application dependant]		Insira a proporção do tempo total de aceleração (3-41 Tempo de Aceleração da Rampa 1), durante o qual o torque de aceleração aumenta. Quanto maior o valor percentual, maior a compensação de solavanco alcançada e, portanto, menores os solavancos de torque que acontecem na aplicação.

3-46 Rel. Rampa 1 Rampa-S Final Acel.		
Range:	Funcão:	
50 %* [Application dependant]		Insira a porção do tempo total de aceleração (3-41 Tempo de Aceleração da Rampa 1), durante o qual o torque de aceleração diminui. Quanto maior o valor percentual, maior a compensação de solavanco alcançada e, portanto, menores os solavancos de torque que acontecem na aplicação.

3-47 Rel. Rampa 1 Rampa-S Início Desac.		
Range:	Funcão:	
50 %* [Application dependant]		Insira a proporção do tempo total de (desaceleração) (3-42 Tempo de Desaceleração da Rampa 1) durante o qual o torque de desaceleração aumenta. Quanto maior o valor percentual, maior a compensação de solavanco alcançada e, portanto, menores os solavancos de torque que acontecem na aplicação.

3-48 Rel. Rampa 1 Rampa-S Final Desac.		
Range:	Função:	
50 %*	[Application dependant]	Insira a porção do tempo total de desaceleração (3-42 <i>Tempo de Desaceleração da Rampa 1</i>), durante o qual o torque de desaceleração diminui. Quanto maior o valor percentual, maior a compensação de solavanco alcançada e, portanto, menores os solavancos de torque que acontecem na aplicação.

3.5.4 3-5* Rampa de velocid 2

Selecionando os parâmetros da rampa, consulte grupo do parâmetro 3-4*.

3-50 Tipo de Rampa 2		
Option:	Função:	
[0] *	Linear	Selecione o tipo de rampa, dependendo dos requisitos para a aceleração/desaceleração. Uma rampa linear proverá aceleração constante, durante a aceleração. Uma rampa-S dará uma aceleração não linear, compensando alguns solavancos na aplicação.
[1]	SolavCnst S-ramp	Aceleração com o mínimo solavanco possível.
[2]	TmpConst S-ramp	Rampa-S com base nos valores programados nos 3-51 <i>Tempo de Aceleração da Rampa 2</i> e 3-52 <i>Tempo de Desaceleração da Rampa 2</i>

OBSERVAÇÃO!

Se for selecionada Rampa-S [1] e a referência for alterada, durante a aceleração, o tempo de rampa pode ser prolongado a fim de favorecer um movimento isento de solavancos, o que pode redundar em um modo de partida ou parada mais longo.

Pode ser necessário fazer algum ajuste adicional das relações da rampa-S ou dos iniciadores de chaveamento.

3-51 Tempo de Aceleração da Rampa 2		
Range:	Função:	
Dependente da aplicação*	[Dependente da aplicação]	Insira o tempo de aceleração, i.é, o tempo para acelerar desde 0 RPM até a velocidade nominal do motor n_s . Escolha um tempo de aceleração de tal modo que a corrente de saída não exceda o limite de corrente do 4-18 <i>Limite de Corrente</i> , durante a aceleração. O valor 0,00 corresponde a 0,01 s, no modo velocidade. Consulte o tempo de desaceleração no 3-52 <i>Tempo de Desaceleração da Rampa 2</i> . $Par. 3 - 51 = \frac{t_{acc}[s] \times n_s [RPM]}{ref [RPM]}$

3-52 Tempo de Desaceleração da Rampa 2		
Range:	Função:	
Dependente da aplicação*	[Dependente da aplicação]	Insira o tempo de desaceleração, i.é, o tempo que o motor desacelera, desde a velocidade nominal do motor n_s até 0 RPM. Selecione o tempo de desaceleração de modo que não ocorra nenhuma sobretensão no inversor, devido ao funcionamento do motor como gerador, e de maneira que a corrente gerada não exceda o limite de corrente, programado no 4-18 <i>Limite de Corrente</i> . O valor 0,00 corresponde a 0,01 s, no modo velocidade. Consulte o tempo de aceleração no 3-51 <i>Tempo de Aceleração da Rampa 2</i> . $Par. 3 - 52 = \frac{t_{dec}[s] \times n_s [RPM]}{ref [RPM]}$

3-55 Rel. Rampa 2 Rampa-S Início Accl.		
Range:	Função:	
50 %*	[Application dependant]	Insira a proporção do tempo total de aceleração (3-51 <i>Tempo de Aceleração da Rampa 2</i>), durante o qual o torque de aceleração aumenta. Quanto maior o valor percentual, maior a compensação de solavanco alcançada e, portanto, menores os solavancos de torque que acontecem na aplicação.

3-56 Rel. Rampa 2 Rampa-S Final Acel.		
Range:	Funcão:	
50 %*	[Application dependant]	Insira a porção do tempo total de aceleração (3-51 <i>Tempo de Aceleração da Rampa 2</i>), durante o qual o torque de aceleração diminui. Quanto maior o valor percentual, maior a compensação de solavanco alcançada e, portanto, menores os solavancos de torque que acontecem na aplicação.

3-57 Rel. Rampa 2 Rampa-S Início Desac.		
Range:	Funcão:	
50 %*	[Application dependant]	Insira a proporção do tempo de desaceleração total (3-52 <i>Tempo de Desaceleração da Rampa 2</i>), onde o torque de desaceleração diminui. Quanto maior o valor percentual tanto maior a compensação de solavanco obtida e, conseqüentemente, tanto menor os solavancos devido ao torque, na aplicação.

3-58 Rel. Rampa 2 Rampa-S Final Desacel.		
Range:	Funcão:	
50 %*	[Application dependant]	Insira a porção do tempo total de desaceleração total (3-52 <i>Tempo de Desaceleração da Rampa 2</i>), durante o qual o torque de desaceleração diminui. Quanto maior o valor percentual, maior a compensação de solavanco alcançada e, portanto, menores os solavancos de torque que acontecem na aplicação.

3.5.5 3-6* Rampa 3

Configure os parâmetros da rampa, consulte 3-4*.

3-60 Tipo de Rampa 3		
Option:	Funcão:	
		Selecione o tipo de rampa, dependendo dos requisitos para aceleração e desaceleração. Uma rampa linear proverá aceler. constante, durante a aceleração. Uma rampa-S dará uma aceleração não linear, compensando alguns solavancos na aplicação.
[0] *	Linear	
[1]	SolavCnst S-ramp	Acelera com o mínimo solavanco possível.
[2]	TmpConst S-ramp	Rampa-S com base nos valores programados nos 3-61 <i>Tempo de Aceleração da Rampa 3</i> e 3-62 <i>Tempo de Desaceleração da Rampa 3</i>

OBSERVAÇÃO!

Se for selecionada Rampa-S [1] e a referência for alterada, durante a aceleração, o tempo de rampa pode ser prolongado a fim de favorecer um movimento isento de solavancos, o que pode redundar em um modo de partida ou parada mais longo.

Pode ser necessário fazer algum ajuste adicional das relações da rampa-S ou dos iniciadores de chaveamento.

3-61 Tempo de Aceleração da Rampa 3		
Range:	Funcão:	
Dependente da aplicação*	[Dependente da aplicação]	Insira o tempo de aceleração, i.é, o tempo para acelerar desde 0 RPM até a velocidade nominal do motor ns. Escolha um tempo de aceleração de tal modo que a corrente de saída não exceda o limite de corrente do 4-18 <i>Limite de Corrente</i> , durante a aceleração. O valor 0,00 corresponde a 0,01 s, no modo velocidade. Consulte o tempo de desaceleração no 3-62 <i>Tempo de Desaceleração da Rampa 3</i> .

3-62 Tempo de Desaceleração da Rampa 3		
Range:	Funcão:	
Dependente da aplicação*	[Dependente da aplicação]	Insira o tempo de desaceleração, i.é, o tempo que o motor desacelera, desde a velocidade nominal do motor ns até 0 RPM. Selecione o tempo de desaceleração de modo que não ocorra nenhuma sobretensão no inversor, devido ao funcionamento do motor como gerador, e de maneira que a corrente gerada não exceda o limite de corrente, programado no 4-18 <i>Limite de Corrente</i> . O valor 0,00 corresponde a 0,01 s, no modo velocidade. Consulte o tempo de aceleração no 3-61 <i>Tempo de Aceleração da Rampa 3</i> .
		$Par. 3 - 62 = \frac{t_{dec} [s] \times n_s [RPM]}{ref [RPM]}$

3-65 Rel. Rampa 3 Rampa-S Início Acel.		
Range:	Funcão:	
50 %*	[Application dependant]	Insira a proporção do tempo de aceleração total (3-61 <i>Tempo de Aceleração da Rampa 3</i>), durante o qual o torque de aceleração aumenta. Quanto maior o valor percentual, maior a compensação de solavanco alcançada e, portanto, menores os solavancos de torque que acontecem na aplicação.

3-66 Rel. Rampa 3 Rampa-S Final Acel.		
Range:	Funcão:	
50 %*	[Application dependant]	Insira a porção do tempo de aceleração total (3-61 <i>Tempo de Aceleração da Rampa 3</i>), durante o qual o torque de aceleração diminui. Quanto maior o valor percentual, maior a compensação de solavanco alcançada e, portanto, menores os solavancos de torque que acontecem na aplicação.

3-67 Rel. Rampa 3 Ramp-S Infc Desac		
Range:	Funcão:	
50 %*	[Application dependant]	Insira a proporção do tempo de desaceleração total (3-62 <i>Tempo de Desaceleração da Rampa 3</i>), durante o qual o torque de desaceleração aumenta. Quanto maior o valor percentual, maior a compensação de solavanco alcançada e, portanto, menores os solavancos de torque que acontecem na aplicação.

3-68 Rel. Rampa 3 Rampa-S Final Desac.		
Range:	Funcão:	
50 %*	[Application dependant]	Insira a porção do tempo total de desaceleração (3-62 <i>Tempo de Desaceleração da Rampa 3</i>), durante o qual o torque de desaceleração diminui. Quanto maior o valor percentual, maior a compensação de solavanco alcançada e, portanto, menores os solavancos de torque que acontecem na aplicação.

3.5.6 3-7* Rampa 4

Configure os parâmetros da rampa, consulte 3-4*.

3-70 Tipo de Rampa 4		
Option:	Funcão:	
		Selecione o tipo de rampa, dependendo dos requisitos para aceleração e desaceleração. Uma rampa linear proverá aceler. constante, durante a aceleração. Uma rampa-S dará uma aceleração não linear, compensando alguns solavancos na aplicação
[0] *	Linear	
[1]	SolavCnst S-ramp	Acelera com o mínimo solavanco possível.
[2]	TmpConst S-ramp	Rampa-S com base nos valores programados nos 3-71 <i>Tempo de Aceleração da Rampa 4</i> e 3-72 <i>Tempo de Desaceleração da Rampa 4</i> .

OBSERVAÇÃO!

Se for selecionada Rampa-S [1] e a referência for alterada, durante a aceleração, o tempo de rampa pode ser prolongado a fim de favorecer um movimento isento de solavancos, o que pode redundar em um modo de partida ou parada mais longo.

Pode ser necessário fazer algum ajuste adicional das relações da rampa-S ou dos iniciadores de chaveamento.

3-71 Tempo de Aceleração da Rampa 4		
Range:	Funcão:	
Dependente da aplicação*	[Dependente da aplicação]	Insira o tempo de aceleração, i.é, o tempo para acelerar desde 0 RPM até a velocidade nominal do motor ns. Escolha um tempo de aceleração de tal modo que a corrente de saída não exceda o limite de corrente do 4-18 <i>Limite de Corrente</i> , durante a aceleração. O valor 0,00 corresponde a 0,01 s, no modo velocidade. Consulte o tempo de desaceleração no 3-72 <i>Tempo de Desaceleração da Rampa 4</i> .
$\text{Par. 3 - 71} = \frac{t_{acc} [s] \times n_s [RPM]}{ref [RPM]}$		

3-72 Tempo de Desaceleração da Rampa 4		
Range:	Funcão:	
Dependente da aplicação*	[Dependente da aplicação]	Insira o tempo de desaceleração, i.é, o tempo que o motor desacelera, desde a velocidade nominal do motor ns, até 0 RPM. Selecione o tempo de desaceleração de modo que não ocorra nenhuma sobretensão no inversor, devido ao funcionamento do motor como gerador, e de maneira que a corrente gerada não exceda o limite de corrente, programado no 4-18 <i>Limite de Corrente</i> . O valor 0,00 corresponde a 0,01 s, no modo velocidade. Consulte o tempo de aceleração no 3-71 <i>Tempo de Aceleração da Rampa 4</i> .
$\text{Par. 3 - 72} = \frac{t_{dec} [s] \times n_s [RPM]}{ref [RPM]}$		

3-75 Rel. Rampa 4 Rampa-S Início Aceler.		
Range:	Funcão:	
50 %*	[Application dependant]	Insira a proporção do tempo de aceleração total (3-71 <i>Tempo de Aceleração da Rampa 4</i>), durante o qual o torque de aceleração aumenta. Quanto maior o valor percentual, maior a compensação de solavanco alcançada e, portanto, menores os solavancos de torque que acontecem na aplicação.

3-76 Rel. Rampa 4 Rampa-S Final Aceler.		
Range:	Funcão:	
50 %*	[Application dependant]	Insira a porção do tempo de aceleração total (3-71 Tempo de Aceleração da Rampa 4), durante o qual o torque de aceleração diminui. Quanto maior o valor percentual, maior a compensação de solavanco alcançada e, portanto, menores os solavancos de torque que acontecem na aplicação.

3-77 Rel. Rampa 4 Rampa-S Início Desac.		
Range:	Funcão:	
50 %*	[Application dependant]	Insira a proporção do tempo de desaceleração total (3-72 Tempo de Desaceleração da Rampa 4), durante o qual o torque de desaceleração aumenta. Quanto maior o valor percentual, maior a compensação de solavanco alcançada e, portanto, menores os solavancos de torque que acontecem na aplicação.

3-78 Rel. Rampa 4 Rampa-S no Final Desac.		
Range:	Funcão:	
50 %*	[Application dependant]	Insira a porção do tempo total de desaceleração (3-72 Tempo de Desaceleração da Rampa 4), durante o qual o torque de desaceleração diminui. Quanto maior o valor percentual, maior a compensação de solavanco alcançada e, portanto, menores os solavancos de torque que acontecem na aplicação.

3.5.7 3-8* Outras Rampas

3-80 Tempo de Rampa do Jog		
Range:	Funcão:	
Application dependent*	[0.01 - 3600.00 s]	Insira o tempo de rampa do jog, ou seja, o tempo de aceleração/desaceleração, desde 0 RPM até a velocidade nominal do motor n_s . Garanta que a corrente de saída resultante, necessária durante um determinado tempo de rampa do jog, não exceda o limite de corrente do 4-18 Limite de Corrente. O tempo de rampa do jog inicia na ativação de um sinal de jog por meio do LCP, de uma entrada digital selecionada ou da porta de comunicação serial. Quando o estado jog é desativado, os tempos de aceleração normal são válidos.

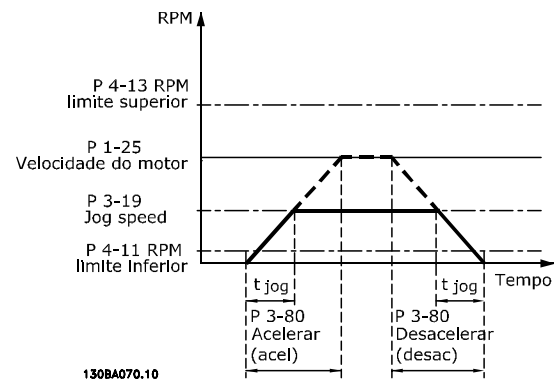

$$Par. 3 - 80 = \frac{t_{jog} [s] \times n_s [RPM]}{\Delta \log speed (par. 3 - 19) [RPM]}$$

3-81 Tempo de Rampa da Parada Rápida		
Range:	Funcão:	
Application dependent*	[0.01 - 3600.00 s]	Insira o tempo de desaceleração da parada rápida, ou seja, o tempo de desaceleração da velocidade do motor síncrono até 0 RPM. Garanta que nenhuma sobretensão resultante surgirá no inversor, devido à operação do motor como gerador, requerida para atingir o tempo de desaceleração dado. Assegure que a corrente, gerada na operação como gerador, requerida para atingir o tempo de desaceleração fornecido, não ultrapasse o limite de corrente (programado no 4-18 Limite de Corrente). A parada rápida é ativada mediante um sinal em uma entrada digital selecionada ou através da porta da comunicação serial.

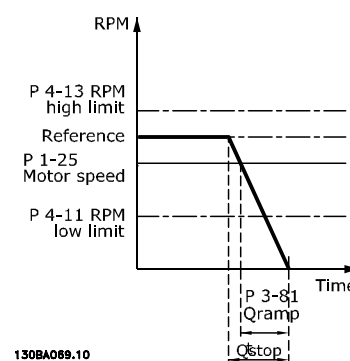

$$Par. 3 - 81 = \frac{t_{Parada rápida} [s] \times n_s [RPM]}{\Delta jog ref (par. 3 - 19) [RPM]}$$

3-82 Tipo de Rampa da Parada Rápida		
Option:	Função:	
[0] *	Linear	Seleciona o tipo de rampa, dependendo dos requisitos para aceleração e desaceleração. Uma rampa linear proverá aceler. constante, durante a aceleração. Uma rampa-S dará uma aceleração não linear, compensando alguns solavancos na aplicação.
[1]	SolavCnst S-ramp	
[2]	TmpConst S-ramp	

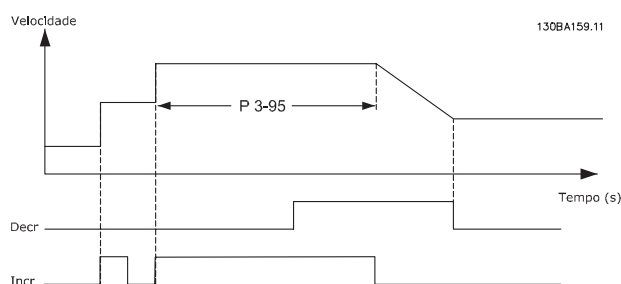

3-83 Parâmetro Rel.S-ramp na Decel. Partida		
Range:	Função:	
50 %*	[Application dependant]	Insira a proporção do tempo total de desaceleração (par. 3-42), durante o qual o torque de desaceleração aumenta. Quanto maior o valor percentual, maior a compensação de solavanco alcançada e, portanto, menores os solavancos de torque que acontecem na aplicação.

3-90 Tamanho do Passo		
Range:	Função:	
0.10 %*	[0.01 - 200.00 %]	Insira o tamanho do incremento necessário para INCREASE (Incremento)/DECREASE (Decremento), como uma porcentagem da velocidade do motor síncrono, n _s . Se INCREASE / DECREASE estiver ativo, a referência resultante será incrementada / decrementada pela quantidade definida neste parâmetro.

3-84 Parâmetro Rel.S-ramp na Decel. Final		
Range:	Função:	
50 %*	[Application dependant]	Insira a porção do tempo total de desaceleração (3-42 Tempo de Desaceleração da Rampa 1), durante o qual o torque de desaceleração diminui. Quanto maior o valor percentual, maior a compensação de solavanco alcançada e, portanto, menores os solavancos de torque que acontecem na aplicação.

3-91 Tempo de Rampa		
Range:	Função:	
1.00 s*	[0.00 - 3600.00 s]	Insira o tempo de rampa, ou seja, o tempo para o ajuste da referência desde 0% até 100% da função do potenciômetro digital especificada (Incrementar, Decrementar ou Clear(Limpar)). Se Aumentar/Diminuir for ativado por um período de atraso da rampa maior que o especificado em 3-95 Atraso da Rampa de Velocidade, a referência real será acelerada / desacelerada de acordo com esse tempo de rampa. O tempo de rampa é definido como o tempo utilizado para ajustar a referência pelo tamanho do passo, especificado no 3-90 Tamanho do Passo.

3.5.8 3-9* Potenciôm. Digital

A função do potenciômetro digital permite ao usuário aumentar ou diminuir a referência resultante, ao ajustar o setup das entradas digitais utilizando as funções *Incrementar*, *Decrementar* ou *Limpar*. Para ativá-la, pelo menos uma entrada digital deverá ser programada como *Incrementar* ou *Decrementar*.

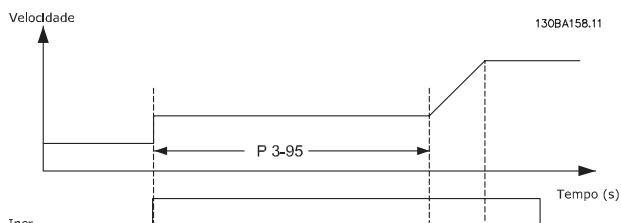

3-92 Restabelecimento da Energia		
Option:	Função:	
[0] *	Off (Desligado)	Reinicializa a referência do Potenciômetro Digital em 0%, após a energização.
[1]	On (Ligado)	Restabelece a última referência do Potenciômetro Digital, na energização.

3-93 Limite Máximo		
Range:	Função:	
100 %*	[-200 - 200 %]	Programar o valor máximo permitido para a referência resultante. Recomenda-se esta providência se o Potenciômetro Digital for utilizado para a sintonização fina da referência resultante.

3-94 Limite Mínimo		
Range:		Funcão:
-100 %*	[-200 - 200 %]	Programar o valor mínimo permitido para a referência resultante. Recomenda-se esta providência se o Potenciômetro Digital for utilizado para a sintonização fina da referência resultante.

3-95 Atraso da Rampa de Velocidade		
Range:		Funcão:
Dependente da aplicação*	[Dependente da aplicação]	Insira o atraso necessário da ativação da função do potenciômetro digital, até que o conversor de frequência comece a ativar a referência na rampa. Com um atraso de 0 ms, a referência começa a seguir a rampa, assim que INCREASE (Incrementar) / DECREASE (Decrementar) for ativada. Consulte também a 3-91 <i>Tempo de Rampa</i> .

3.6 Parâmetros: 4-** Limites/Advertêncs

3.6.1 4-1* Limites do Motor

Defina os limites de torque, corrente e velocidade para o motor e a resposta do conversor de frequência, quando os limites forem excedidos.

Um limite pode gerar uma mensagem no display. Uma advertência sempre gerará uma mensagem no display ou no fieldbus. Uma função de monitoramento pode iniciar uma advertência ou um desarme, no qual o conversor de frequência parará e gerará uma mensagem de alarme.

4-10 Sentido de Rotação do Motor		
Option:	Funcão:	
		Selecionar o sentido de rotação requerido para a velocidade do motor. Utilizar este parâmetro para evitar inversões indesejadas. Quando o <i>1-00 Modo Configuração</i> é programado para <i>Processo</i> [3], este <i>4-10 Sentido de Rotação do Motor</i> é programado para <i>Sentido horário</i> [0], por padrão. A configuração do <i>4-10 Sentido de Rotação do Motor</i> não limita as opções para configurar o <i>4-13 Lim. Superior da Veloc. do Motor [RPM]</i> . Não se pode ajustar este parâmetro enquanto o motor estiver em funcionamento
[0] *	Sentido horário	A referência está ajustada para rotação no sentido horário. A entrada de reversão (terminal padrão 19) deve estar aberta.
[1]	Sentido anti-horário	A referência está ajustada para rotação no sentido anti-horário. A entrada de reversão (terminal padrão 19) deve estar fechada. Se Reversão for necessária com a entrada 'Reversão' aberta, o sentido do motor pode ser alterado pelo <i>1-06 Clockwise Direction</i>
[2]	Nos dois sentidos	Permite ao motor rodar nos dois sentidos.

4-11 Lim. Inferior da Veloc. do Motor [RPM]		
Range:	Funcão:	
Dependente da aplicação*	[Dependente da aplicação]	Insira o limite mínimo para a velocidade do motor. O Limite Inferior da Velocidade do Motor pode ser programado para corresponder à velocidade mínima de motor, recomendada pelo fabricante. O Limite Inferior da Velocidade do Motor não deve exceder a configuração do <i>4-13 Lim. Superior da Veloc. do Motor [RPM]</i> .

4-12 Lim. Inferior da Veloc. do Motor [Hz]		
Range:	Funcão:	
Dependente da aplicação*	[Dependente da aplicação]	Insira o limite mínimo para a velocidade do motor. O Limite Inferior da Velocidade do Motor pode ser programada para corresponder à frequência mínima de saída do eixo do motor. O Limite Inferior da Velocidade do Motor não deve exceder a configuração do <i>4-14 Lim. Superior da Veloc do Motor [Hz]</i> .

4-13 Lim. Superior da Veloc. do Motor [RPM]		
Range:	Funcão:	
Dependente da aplicação*	[Dependente da aplicação]	Insira o limite máximo para a velocidade do motor. O Limite Superior da Velocidade do Motor pode ser programado para corresponder à máxima velocidade nominal do motor, estabelecida pelo fabricante. O Limite Superior da Velocidade do Motor deve ser maior que a programada no <i>4-11 Lim. Inferior da Veloc. do Motor [RPM]</i> .

OBSERVAÇÃO!

A frequência de saída máx. não pode ultrapassar 10% da frequência de chaveamento do inversor (*14-01 Frequência de Chaveamento*).

4-14 Lim. Superior da Veloc do Motor [Hz]		
Range:	Funcão:	
Dependente da aplicação*	[Dependente da aplicação]	Insira o limite máximo para a velocidade do motor. O Limite Superior da Velocidade do Motor pode ser programado para corresponder à máxima do eixo do motor, recomendada pelo fabricante do motor. O Limite Superior da Velocidade do Motor deve ser maior que a programada no <i>4-12 Lim. Inferior da Veloc. do Motor [Hz]</i> . Somente o <i>4-11 Lim. Inferior da Veloc. do Motor [RPM]</i> ou <i>4-12 Lim. Inferior da Veloc. do Motor [Hz]</i> será exibido, dependendo de outros parâmetros programados no Menu Principal e também das configurações padrão, que, por sua vez, dependem da localidade geográfica global.

OBSERVAÇÃO!

A frequência de saída máx. não pode ultrapassar 10% da frequência de chaveamento do inversor (14-01 *Frequência de Chaveamento*).

4-16 Limite de Torque do Modo Motor

Range:		Funcão:
Dependente da aplicação*	[Dependente da aplicação]	Essa função limita o torque no eixo para proteger a instalação mecânica.

OBSERVAÇÃO!

Ao alterar o 4-16 *Limite de Torque do Modo Motor*, quando o 1-00 *Modo Configuração* for programado para *Malha aberta veloc.* [0], o 1-66 *Corrente Mín. em Baixa Velocidade* é reajustado automaticamente.

OBSERVAÇÃO!

O limite de torque reage ao torque real não filtrado, incluindo picos de torque. Esse não é o torque visto no LCP ou no Fieldbus porque esse é filtrado.

4-17 Limite de Torque do Modo Gerador

Range:		Funcão:
100.0 %*	[Application dependant]	Essa função limita o torque no eixo para proteger a instalação mecânica.

OBSERVAÇÃO!

O limite de torque reage ao torque real não filtrado, incluindo picos de torque. Esse não é o torque visto no LCP ou no Fieldbus porque esse é filtrado.

4-18 Limite de Corrente

Range:		Funcão:
Dependente da aplicação*	[Dependente da aplicação]	Esta é uma função real de limite de torque que continua no intervalo acima do sincronismo, entretanto devido ao enfraquecimento de campo o torque do motor na corrente limite cairá correspondentemente quando o aumento de tensão pára acima da velocidade sincronizada do motor.

4-19 Frequência Máx. de Saída

Range:		Funcão:
132.0 Hz*	[1.0 - 1000.0 Hz]	Fornece um limite final na frequência de saída, para segurança melhorada, em aplicações nas quais se deseja evitar excesso de velocidade acidental. Este limite é final em todas as configurações (independentemente das definições no 1-00 <i>Modo Configuração</i>).

OBSERVAÇÃO!

A frequência máx. de saída não pode ultrapassar 10% da frequência da de chaveamento do inversor (14-01 *Frequência de Chaveamento*).

4-19 *Frequência Máx. de Saída* não pode ser ajustado enquanto o motor estiver em funcionamento.

4-20 Fte Fator de Torque Limite

Option:	Funcão:
	Selecione uma entrada analógica para escalonar as configurações no 4-16 <i>Limite de Torque do Modo Motor</i> e 4-17 <i>Limite de Torque do Modo Gerador</i> , desde 0% até 100% (ou inversamente). Os níveis de sinal correspondentes a 0% e 100% são definidos no escalonamento da entrada analógica, por ex., grupo de par. 6-1*. Este parâmetro está ativo somente quando o 1-00 <i>Modo Configuração</i> estiver programado para <i>Malha Aberta de Velocidade</i> ou <i>Malha Fechada de Velocidade</i> .
[0] *	Sem função
[2]	Ent.analóg53
[4]	Ent.analg.53 inv
[6]	Ent.analóg54
[8]	Ent.analg.54 inv
[10]	Ent.analg.X30-11
[12]	Ent.analóg.X30-11
[14]	Ent.analg.X30-12
[16]	Ent.analóg.X30-12inv

4-21 Fonte do Fator de limite de velocidade Opcional		
Option:	Funcão:	
	Selecione uma entrada analógica para escalar as configurações no par. 4-19, desde 0% até 100% (ou vice versa). Os níveis de sinal correspondentes a 0% e 100% são definidos no escalonamento da entrada analógica, p.ex., grupo de par. 6-1*. Este parâmetro está ativo somente quando o par. 1-00 <i>Modo Configuração</i> estiver no <i>Modo Torque</i> .	
[0] *	Sem função	
[2]	Entrada analógica 53	
[4]	Ent.analg.53 inv	
[6]	Entrada analógica 54	
[8]	Ent.analg.54 inv	
[10]	Entr Anal X30-11	
[12]	Ent.analóg.X30-11	
[14]	Entr. Anal. X30-12	
[16]	Ent.analóg.X30-12inv	

3.6.2 4-3* Monitoram. Fdbk Motor

O grupo do parâmetro inclui o monitoramento e tratamento de dispositivos de feedback do motor como encoders, resolvers etc.

4-30 Função Perda Fdbk do Motor		
Option:	Funcão:	
	Selecione o tipo de resposta que o conversor de frequência deve enviar, no caso de um sinal de falha do ventilador ser detectado. A ação selecionada deverá ocorrer quando o sinal de feedback diferir da velocidade de saída, onde a faixa é especificada no 4-31 <i>Erro Feedb Veloc. Motor</i> , durante seu tempo programado no 4-32 <i>Timeout Perda Feedb Motor</i> .	
[0]	Desativado	
[1]	Advertência	
[2] *	Desarme	
[3]	Jog	
[4]	Congelar Saída	
[5]	Velocidade Máx	
[6]	Mude p/ M.Aberta.	
[7]	Seleção de Setup 1	
[8]	Seleção de Setup 2	
[9]	Seleção de Setup 3	
[10]	Seleção de setup 4	
[11]	parada e desarme	

4-31 Erro Feedb Veloc. Motor		
Range:	Funcão:	
300 RPM*	[1 - 600 RPM]	Selecione o erro de tracking máximo permitido entre a velocidade de saída do eixo real e a calculada.

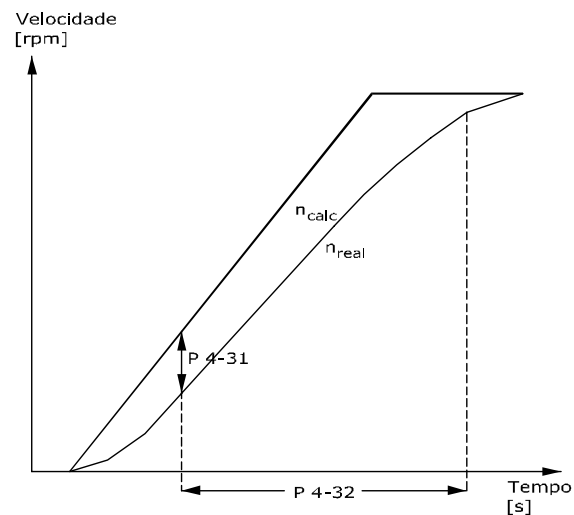

4-32 Timeout Perda Feedb Motor		
Range:	Funcão:	
0.05 s*	[0.00 - 60.00 s]	Programe o valor de timeout permitindo que o erro de velocidade, programado no 4-31 <i>Erro Feedb Veloc. Motor</i> , seja excedido.

4-34 Função Erro de Tracking		
Option:	Funcão:	
	Selecione a reação que o conversor de frequência deve ter no caso de ser detectado um erro de rastreamento. Malha fechada: O erro de rastreamento é medido entre a saída do gerador de rampa e o feedback de velocidade (filtrado). Malha Aberta: O erro de rastreamento é medido entre a saída da gerador de rampa - com compensação de escorregamento - e a frequência que é enviada ao motor (16-13). A reação será ativada se a diferença medida for superior à especificada no par. 4-35 durante o tempo especificado no par. 4-36. Um erro de rastreamento em malha fechada não significa que existe um problema com o sinal de feedback! O erro de rastreamento pode ser resultado do limite de torque em cargas muito grandes.	
[0] *	Desativado	
[1]	Advertência	
[2]	Desarme	
[3]	Desarme após parada	

4-35 Erro de Tracking		
Range:	Funcão:	
10 RPM* [1 - 600 RPM]	Insira o erro de velocidade máximo permitido entre a velocidade do motor e a saída da rampa, quando não estiver acelerando. Em malha aberta, a velocidade do motor é estimada e, em malha fechada, ela é o feedback do encoder/resolver.	

4-36 Erro de Tracking Timeout		
Range:	Funcão:	
1.00 s* [0.00 - 60.00 s]	Insira o período de timeout durante o qual é permitido um erro superior ao valor programado no 4-35 Erro de Tracking.	

4-37 Erro de Tracking Rampa		
Range:	Funcão:	
100 RPM* [1 - 600 RPM]	Insira o erro de velocidade máximo permitido entre a velocidade do motor e a saída da rampa, quando o motor estiver acelerando. Em malha aberta, a velocidade do motor é estimada e, em malha fechada, ela é o feedback do encoder/resolver.	

4-38 Erro de Tracking Timeout Rampa		
Range:	Funcão:	
1.00 s* [0.00 - 60.00 s]	Insira o período de timeout durante o qual é permitido um erro maior que o valor programado no 4-37 Erro de Tracking Rampa enquanto Rampa for permitida.	

4-39 Erro de Trackg pós Timeout Rampa		
Range:	Funcão:	
5.00 s* [0.00 - 60.00 s]	Insira o período de timeout depois da aceleração, em que 4-37 Erro de Tracking Rampa e 4-38 Erro de Tracking Timeout Rampa ainda estão ativos.	

3.6.3 4-5* Ajuste Advertênc.

Use esses parâmetros para ajustar limites de advertência de corrente, velocidade, referência e feedback. As advertências que são exibidas no display podem ser programadas como saída enviada pelo barramento serial.

As advertências são exibidas no display, saída programada ou barramento serial.

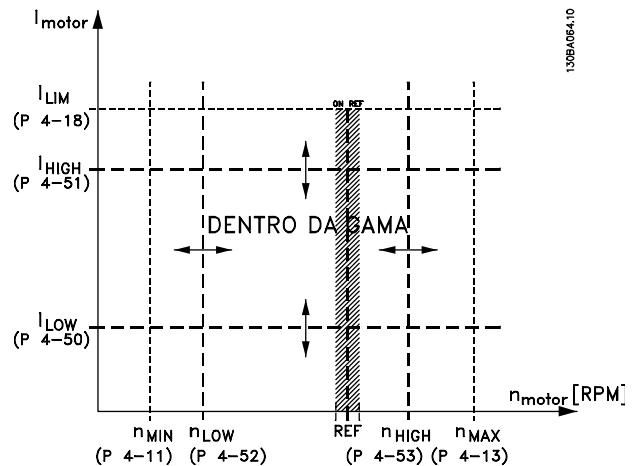

4-50 Advertência de Corrente Baixa		
Range:	Funcão:	
0.00 A* [Application dependant]	Insira o valor de I_{BAIXA} . Quando a corrente do motor estiver abaixo deste limite, o display indicará <i>Corrente Baixa</i> . Pode-se programar as saídas de sinal para gerar um sinal de status, no terminal 27 ou 29 (somente para o FC 302) e na saída 01 ou 02 do relé (somente para o FC 302). Refira-se ao desenho nesta seção.	

4-51 Advertência de Corrente Alta		
Range:	Funcão:	
Dependente da aplicação* [Dependente da aplicação]	Insira o valor I_{HIGH} . Quando a corrente do motor exceder este limite, o display exibirá <i>Corrente Alta</i> . Pode-se programar as saídas de sinal para gerar um sinal de status, no terminal 27 ou 29 (somente para o FC 302) e na saída 01 ou 02 do relé (somente para o FC 302). Refira-se ao desenho nesta seção.	

4-52 Advertência de Velocidade Baixa		
Range:		Função:
0 RPM*	[Application dependant]	Insira o valor de n_{BAIXA} . Quando a velocidade do motor exceder este limite (n_{HIGH}), to display exibirá Velocidade Alta. Pode-se programar as saídas de sinal para gerar um sinal de status, no terminal 27 ou 29 (somente para o FC 302) e na saída 01 ou 02 do relé (somente para o FC 302).

4-53 Advertência de Velocidade Alta		
Range:		Função:
Dependente da aplicação*	[Dependente da aplicação]	Insira o valor de n_{HIGH} . Quando a velocidade do motor exceder este limite, o display exibirá <i>Velocidade Alta</i> . Pode-se programar as saídas de sinal para gerar um sinal de status, no terminal 27 ou 29 (somente para o FC 302) e na saída 01 ou 02 do relé (somente para o FC 302). Programe o limite superior do sinal da velocidade do motor, n_{HIGH} , dentro do intervalo de trabalho do conversor de frequência. Refira-se ao desenho nesta seção.

4-54 Advert. de Refer Baixa		
Range:		Função:
-999999.999*	[Application dependant]	

4-55 Advert. Refer Alta		
Range:		Função:
999999.999*	[Application dependant]	Insira o limite de referência superior. Quando a referência real exceder este limite, o display indicará Ref Alta. Pode-se programar as saídas de sinal para gerar um sinal de status, no terminal 27 ou 29 (somente para o FC 302) e na saída 01 ou 02 do relé (somente para o FC 302).

4-56 Advert. de Feedb Baixo		
Range:		Função:
-999999.999 ReferenceFeed-backUnit*	[Application dependant]	

4-57 Advert. de Feedb Alto		
Range:		Função:
999999.999 ReferenceFeed-backUnit*	[Application dependant]	

4-58 Função de Fase do Motor Ausente		
Exibe um alarme no caso de uma das fases do motor estar ausente (alarme 30, 31 ou 32). Selecione desativado para não exibir alarme de fase ausente do motor. É altamente recomendável fazer uma programação ativa para evitar danos ao motor.		
Option:		Função:
[0]	Desativado	Nenhum alarme é exibido na eventualidade de uma das fases do motor estar ausente.
[1]	Desarme 100 ms	Desarma após 100 ms. Selecione 100 ms para detecção rápida da fase ausente do motor.
[2]	Desarme-1000 ms	Desarma após 1000 ms. Selecione 1000 ms para detecção lenta da fase ausente de motor.
[3]	Trip 100ms 3ph detec.	

OBSERVAÇÃO!

Não se pode ajustar este parâmetro enquanto o motor estiver em funcionamento

3.6.4 4-6* Bypass de Velocidd

Alguns sistemas requerem que determinadas freqüências ou velocidades sejam evitadas de saída, devido a problemas de ressonância no sistema. Um máximo de quatro faixas de freqüências ou de velocidade podem ser evitadas.

4-60 Bypass de Velocidade de [RPM]

Matriz [4]

Range:

Dependente da aplicação*	[Dependente da aplicação]	Funcão:
		Alguns sistemas requerem que determinadas velocidades de saída sejam evitadas, devido a problemas de ressonância no sistema. Insira os limites inferiores das velocidades a serem evitadas.

4-61 Bypass de Velocidade de [Hz]

Matriz [4]

Range:

Dependente da aplicação*	[Dependente da aplicação]	Funcão:
		Alguns sistemas requerem que determinadas velocidades de saída sejam evitadas, devido a problemas de ressonância no sistema. Insira os limites inferiores das velocidades a serem evitadas.

4-62 Bypass de Velocidade até [RPM]

Matriz [4]

Range:

Dependente da aplicação*	[Dependente da aplicação]	Funcão:
		Alguns sistemas requerem que determinadas velocidades de saída sejam evitadas, devido a problemas de ressonância no sistema. Insira os limites superiores das velocidades a serem evitadas.

4-63 Bypass de Velocidade até [Hz]

Matriz [4]

Range:

Dependente da aplicação*	[Dependente da aplicação]	Funcão:
		Alguns sistemas requerem que determinadas velocidades de saída sejam evitadas, devido a problemas de ressonância no sistema. Insira os limites superiores das velocidades a serem evitadas.

3.7 Parâmetros: 5-** Entrad/Saíd Digital

3.7.1 5-0* Modo E/S Digital

Parâmetros para configurar a entrada e saída utilizando NPN e PNP.

Esses parâmetros não podem ser ajustados enquanto o motor estiver em funcionamento.

5-00 Modo I/O Digital		
Option:	Funcão:	
		As entradas digitais e saídas digitais programadas são pré-programáveis, para funcionamento em sistemas PNP ou NPN.
[0] *	PNP	Ação em pulsos direcionais positivos (↑). Sistemas PNP são baixados para GND.
[1]	NPN	Ação em pulsos negativo direcionais.(↓). Sistemas NPN systems são conectados a + 24 V, internamente no conversor de frequência.

OBSERVAÇÃO!

Assim que esse parâmetro for modificado, ele deve ser ativado através de um ciclo de energização.

5-01 Modo do Terminal 27		
Option:	Funcão:	
[0] *	Entrada	Define o terminal 27 como uma entrada digital.
[1]	Saída	Define o terminal 27 como uma saída digital.

5-02 Modo do Terminal 29		
Option:	Funcão:	
[0] *	Entrada	Define o terminal 29 como uma entrada digital.
[1]	Saída	Define o terminal 29 como uma saída digital.

Este parâmetro está disponível somente no FC 302.

3.7.2 5-1* Entradas Digitais

As entradas digitais são utilizadas para selecionar as diversas funções do conversor de frequência. Todas as entradas digitais podem ser programadas para as seguintes funções:

Função de entrada digital	Selecionar	Terminal
Sem operação	[0]	Todos *term 32, 33
Reset	[1]	Todas(os)
Parada/inérc.inversa	[2]	Todos *term 27
ParadaP/inérc-rst.inv	[3]	Todas(os)
QuickStop-Ativoem0	[4]	Todas(os)
FrenagemCC,verso	[5]	Todas(os)
Parada - Ativo em 0	[6]	Todas(os)
Partida	[8]	Todos *term 18
Partida por pulso	[9]	Todas(os)

Reversão	[10]	Todos *term 19
Partida em Reversão	[11]	Todas(os)
Ativar partida direta	[12]	Todas(os)
Ativar partid revers	[13]	Todas(os)
Jog	[14]	Todos *term 29
Ref. predef. ligada	[15]	Todas(os)
Ref predefinida bit 0	[16]	Todas(os)
Ref predefinida bit 1	[17]	Todas(os)
Ref predefinida bit 2	[18]	Todas(os)
Congelar referência	[19]	Todas(os)
Congelar frequência de saída	[20]	Todas(os)
Acelerar	[21]	Todas(os)
Desacelerar	[22]	Todas(os)
Selç do bit 0 d setup	[23]	Todas(os)
Selç do bit 1 d setup	[24]	Todas(os)
ParadPrecisalInversa	[26]	18, 19
Partida, parada precisas	[27]	18, 19
Catch Up	[28]	Todas(os)
Redução de velocidade	[29]	Todas(os)
Entrada do contador	[30]	29, 33
Entrada de pulso Acionada pela Borda	[31]	29, 33
Entrada de pulso Baseado no Tempo	[32]	29, 33
Bit0 da rampa	[34]	Todas(os)
Bit 1 da rampa	[35]	Todas(os)
FalhAlimnt-Ativ em 0	[36]	Todas(os)
Partida precisa por pulso	[40]	18, 19
Parada precisa travada inversa	[41]	18, 19
Aumento do DigiPot	[55]	Todas(os)
Decremento DigiPot	[56]	Todas(os)
Apagar Ref.DigiPot	[57]	Todas(os)
Içam. DigiPot	[58]	Todas(os)
Contador A (cresc)	[60]	29, 33
Contador A (decresc)	[61]	29, 33
Resetar Contador A	[62]	Todas(os)
Contador B (cresc)	[63]	29, 33
Contador B (decresc)	[64]	29, 33
Resetar Contador B	[65]	Todas(os)
Mech. Feedb. Freio	[70]	Todas(os)
Mech. Feedb. Freio Inv.	[71]	Todas(os)
Erro PID Inv.	[72]	Todas(os)
Reinicialização do PID parte-I	[73]	Todas(os)
Ativo PID	[74]	Todas(os)
PTC Card 1	[80]	Todas(os)

Os terminais padrão do FC 300 são 18, 19, 27, 29, 32 e 33. Os terminais do MCB 101 são X30/2, X30/3 e X30/4. Funções do terminal 29 como saída somente em FC 302.

As funções dedicadas a apenas uma saída digital são declaradas no parâmetro associado.

Todas as entradas digitais podem ser programadas para estas funções:

[0]	Sem operação	Não responde aos sinais transmitidos para o terminal.
[1]	Reset	Reinicializa o conversor de frequência depois de um TRIP/ALARME (Desarme/Alarme). Nem todos os alarmes podem ser reinicializados.
[2]	Parada/inérc.inversa	(Entrada 27 Digital Padrão): Parada por inércia, entrada invertida (NF). O conversor de frequência deixa o motor em modo livre. '0' lógico => parada por inércia.
[3]	ParadaP/inérc-rst.inv	Reset e parada por inércia, entrada invertida (NF). Deixa o motor em modo livre e reinicializa o conversor de frequência. '0' lógico => parada por inércia e reset.
[4]	QuickStop-Ativoem0	Entrada invertida (NF). Gera uma parada de acordo com o tempo da rampa de parada rápida, programado no 3-81 <i>Tempo de Rampa da Parada Rápida</i> . Quando o motor pára, o eixo está em modo livre. '0' lógico => Parada rápida.
[5]	FrenagemCC,verso	Entrada invertida para frenagem CC (NF) Pára o motor, energizando-o com uma tensão CC, durante um determinado período de tempo. Consulte os 2-01 <i>Corrente de Freio CC</i> a 2-03 <i>Veloc.Acion Freio CC [RPM]</i> . A função somente estará ativa se o valor do 2-02 <i>Tempo de Frenagem CC</i> for diferente de 0. '0' lógico => Frenagem CC.
[6]	Parada - Ativo em 0	Função de Parada Inversa. Gera uma função de parada quando o terminal selecionado passa do nível lógico '1' para '0'. A parada é executada de acordo com o tempo de rampa selecionado (3-42 <i>Tempo de Desaceleração da Rampa 1</i> , 3-52 <i>Tempo de Desaceleração da Rampa 2</i> , 3-62 <i>Tempo de Desaceleração da Rampa 3</i> , 3-72 <i>Tempo de Desaceleração da Rampa 4</i>).

		OBSERVAÇÃO! Quando o conversor de frequência está no limite de torque e recebeu um comando de parada, ele pode não parar por si próprio. Para assegurar que o conversor de frequência pare, configure uma saída digital para <i>Lim.deTorque&Parada</i> [27] e conecte esta saída digital a uma entrada digital que esteja configurada como parada por inércia.
[8]	Partida	(Entrada 18 Digital Padrão): Selecione partida para um comando de partida/parada. '1' lógico = partida, '0' lógico = parada.
[9]	Partida por pulso	O motor dará partida se um pulso for aplicado durante 2 ms, no mínimo. O motor pára quando Parada inversa for ativada.
[10]	Reversão	(Entrada 19 Digital Padrão). Muda o sentido de rotação do eixo do motor. Selecione o '1' Lógico para inverter. O sinal de reversão só mudará o sentido da rotação. Ele não ativa a função de partida. Selecione ambos os sentidos no 4-10 <i>Sentido de Rotação do Motor</i> . A função não está ativa no processo de malha fechada.
[11]	Partida em Reversão	Utilizada para partida/parada e para reversão no mesmo fio. Não são permitidos sinais simultâneos na partida.
[12]	Ativar partida direta	Desacopla o movimento no sentido anti-horário e permite o sentido horário.
[13]	Ativar partid revers	Desacopla o movimento no sentido horário e permite o sentido anti-horário.
[14]	Jog	(Entrada 29 Digital Padrão): Utilize para ativar a velocidade de jog. Consulte 3-11 <i>Velocidade de Jog [Hz]</i> .
[15]	Ref. predef. ligada	Alterna entre a referência externa e a referência predefinida. Supõe-se que Externa/predefinida [1] tenha sido selecionada no 3-04 <i>Função de Referência</i> . '0' lógico = referência externa ativa; '1' lógico = uma das oito referências predefinidas está ativa.
[16]	Ref predefinida bit 0	Os bits 0, 1 e 2 da Ref. predefinida permitem selecionar uma das oito referências predefinidas, de acordo com a tabela a seguir.
[17]	Ref predefinida bit 1	Idêntico à Ref predefinida bit 0 [16].
[18]	Ref predefinida bit 2	Idêntico à Ref predefinida bit 0 [16].

Ref predefinida bit	2	1	0
Ref. predefinida 0	0	0	0
Ref. predefinida 1	0	0	1
Ref. predefinida 2	0	1	0
Ref. predefinida 3	0	1	1
Ref. predefinida 4	1	0	0
Ref. predefinida 5	1	0	1
Ref. predefinida 6	1	1	0
Ref. predefinida 7	1	1	1

[19]	Congelar ref	Congela a referência real, que passa a ser agora o ponto de ativação/condição para que Acelerar e Desacelerar possam ser usadas. Se Acelerar/Desacelerar for utilizada, a alteração de velocidade sempre seguirá a rampa 2 (3-51 Tempo de Aceleração da Rampa 2 e 3-52 Tempo de Desaceleração da Rampa 2) no intervalo 0 até 3-03 Referência Máxima..
[20]	Congelar frequência de saída	Congela a frequência (em Hz) do motor, que agora passa a ser o ponto de ativação/condição para a Aceleração e Desaceleração a serem utilizadas. Se Acelerar/Desacelerar for utilizada, a alteração de velocidade sempre seguirá a rampa 2 (3-51 Tempo de Aceleração da Rampa 2 e 3-52 Tempo de Desaceleração da Rampa 2) no intervalo 0 até 1-23 Frequência do Motor.. OBSERVAÇÃO! Quando Congelar saída estiver ativo, o conversor de frequência não poderá ser parado por meio de um sinal de 'partida [8]' baixo. Pare o conversor de frequência por meio de um terminal programado para Paradp/inérc, reverso [2] ou Parad inérc,Rst,rvrs.
[21]	Acelerar	Selecione Acelerar e Desacelerar se for requerido um controle digital de aumento/redução da velocidade (potenciômetro do motor). Ative esta função selecionando Congelar referência ou Congelar saída. Quando Acelerar/ desacelerar estiver ativo por menos de 400 ms, a referência resultante será aumentada de 0,1%. Se Aceleração/desaceleração estiver ativo, por mais de 400 ms, a referência resultante seguirá a configuração da rampa de aceleração/desaceleração, par. 3-x1 / 3-x2.

	Shut down	Catch Up
Velocidade inalterada	0	0
Reduzida de % do valor	1	0
Aumentada de % do valor	0	1
Reduzida de % do valor	1	1

[22]	Desacelerar	Idêntico a Acelerar [21].
[23]	Selç do bit 0 d setup	'Selç do bit 0 d setup' ou 'Selç do bit 1 d setup' permitem escolher um dos quatro setups.

		Programa o 0-10 Setup Ativo para Setup Múltiplo.
[24]	Selç do bit 1 d setup	(Entrada 32 Digital Padrão): Idêntico a 'Selç do bit 0 d setup' [23].
[26]	Parada inv. precisa	Envia um sinal de parada inversa quando uma função de parada precisa estiver ativada no 1-83 Função de Parada Precisa. A função de parada inversa precisa está disponível nos terminais 18 ou 19.
[27]	Partid/parad precis	Utilizar quando Precise ramp stop [0] estiver selecionado no 1-83 Função de Parada Precisa. Partida precisa, parada está disponível nos terminais 18 ou 19. A partida precisa garante que o ângulo que o rotor gira da posição parada até a referência é a mesma para cada partida (para o mesmo tempo de rampa, mesmo setpoint) Isto é equivalente à parada precisa, onde o ângulo que o rotor gira desde a referência até a imobilização é o mesmo para cada parada. Quando for utilizar para 1-83 [1] ou [2]: O conversor de frequência necessita de um sinal Parada Precisa antes que o valor no Par. 1-84 seja alcançado. Se ele não for fornecido, o FC não irá parar quando o valor no Par. 1-84 for atingido. Partida precisa, parada necessita ser acionado por uma Entrada Digital e está disponível para os terminais 18 e 19.
[28]	Catch Up	Aumenta o valor de referência na porcentagem (relativa) programada no 3-12 Valor de Catch Up/Slow Down.
[29]	Redução de velocidade	Diminui o valor de referência na porcentagem (relativa) programada no 3-12 Valor de Catch Up/Slow Down.
[30]	Entrada do contador	A função de parada precisa, no 1-83 Função de Parada Precisa, atua como Parada do contador ou parada de contador de velocidade compensada com ou sem reset. O valor do contador deve ser programado no 1-84 Valor Contador de Parada Precisa.
[31]	Pulso acion.p/ borda	A entrada de pulso acionada pela borda conta o número de flancos de pulso por tempo de amostra. Isso dá resolução mais alta em altas frequências, mas não é exato em frequências mais baixas. Use esse princípio de pulso para encoders com resolução bem baixa (por exemplo, 30 ppr). 
[32]	Pulso baseado em tempo	A entrada de pulso baseada em tempo mede a duração entre flancos. Isso dá resolução mais alta em frequências mais baixas, mas não é

exato em frequências mais altas. Esse princípio contém uma frequência de desativação que torna inadequados os encoders com resolução bem baixa (por exemplo, 30 ppr) em baixas velocidades.

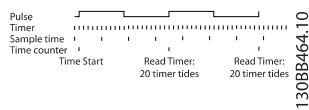
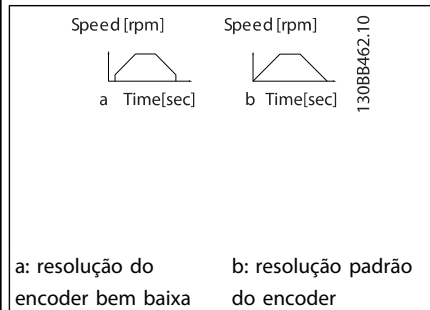

[34]	Bit0 da rampa	Permite selecionar uma das 4 rampas disponíveis, de acordo com a tabela a seguir.
[35]	Bit 1 da rampa	Idêntico ao bit 0 da Rampa

Bit de rampa predefinido	1	0
Rampa 1	0	0
Rampa 2	0	1
Rampa 3	1	0
Rampa 4	1	1

[36]	FalhAlimnt-Ativ em 0	Ativa o 14-10 Falh red elétr. A falha de rede elétrica, inversão é ativada na situação de '0' Lógico.
[40]	Partida Precisa por Pulso	Uma Partida Precisa por Pulso somente requer um pulso de 3 ms no T18 ou no T19. Quando for utilizar para 1-83 [1] ou [2]: Quando a referência for alcançada, o conversor de frequência fará internamente a ativação do sinal de Parada Precisa. Isso significa que o FC executará a Parada Precisa quando o valor do contador do Par. 1-84 for alcançado.
[41]	Parada Precisa por Pulso Inversa	Envia um sinal de parada por pulso, quando uma função de parada precisa estiver ativada no 1-83 Função de Parada Precisa. A Função de parada precisa de pulso inversa está disponível nos terminais 18 ou 19.
[55]	Aumento do DigiPot	Sinal de INCREASE (Incremento) para a função do Potenciômetro Digital, descrita no grupo de parâm. 3-9*
[56]	Decremento DigiPot	Sinal de DECREASE (Decremento) para a função do Potenciômetro Digital, descrita no grupo de parâm. 3-9*
[57]	Apagar Ref.DigiPot	Limpa a referência do Potenciômetro Digital, descrita no grupo de parâm. 3-9*

[60]	Contador A	(Somente para o terminal 29 ou 33) Entrada para a contagem incremental no contador do SLC.
[61]	Contador A	(Somente para o terminal 29 ou 33) Entrada para a contagem decremental do contador do SLC.
[62]	Resetar Contador A	Entrada para reinicializar o contador A.
[63]	Contador B	(Somente para o terminal 29 ou 33) Entrada para a contagem incremental no contador do SLC.
[64]	Contador B	(Somente para o terminal 29 ou 33) Entrada para a contagem decremental do contador do SLC.
[65]	Resetar Contador B	Entrada para reinicializar o contador B.
[70]	Mech. Feedback do Freio	Feedback de freio para aplicações de içamento: Defina 1-01 Princípio de Controle do Motor para [3] flux w/ motor feedback; defina 1-72 Função de Partida para [6] Hoist mech brake Ref.
[71]	Mech. Feedback de Freio inv.	Feedback de freio invertido para aplicações de içamento
[72]	PID error ativ 0	Quando ativado, inverte o erro resultante do controlador PID de processo. Disponível somente se o "Modo de Configuração" estiver programado para "Surface Winder", "Extended PID Speed OL" ou "Extended PID Speed CL".
[73]	Reinicialização do PID parte-I	Quando ativado, reinicializa a parte-I do controlador PID de processo. Equivalente a 7-40 Process PID I-part Reset. Disponível somente se o "Modo de Configuração" estiver programado para "Surface Winder", "Extended PID Speed OL" ou "Extended PID Speed CL".
[74]	Ativo PID	Quando ativado, habilita o controlador PID de processo estendido. Equivalente a 7-50 PID de processo Extended PID. Disponível somente se o "Modo de Configuração" estiver programado para "Extended PID Speed OL" ou "Extended PID Speed CL".
[80]	PTC Card 1	Todas as entradas digitais podem ser programadas para Cartão do PTC 1 [80]. Entretanto, somente uma Entrada Digital deve ser programada para esta opção.

5-10 Terminal 18 Entrada Digital

Option: **Funcão:**

[8] *	Partida	As funções estão descritas em 5-1* Entradas digitais.
-------	---------	---

5-11 Terminal 19 Entrada Digital

Option: **Funcão:**

[10] *	Reversão	As funções estão descritas sob os 5-1*.
--------	----------	---

5-12 Terminal 27 Entrada Digital
Option: **Funcão:**

[2] *	Paradp/inérc.inverso	As funções estão descritas sob os 5-1*.
-------	----------------------	---

5-13 Terminal 29 Entrada Digital
Option: **Funcão:**

		Selecionar a função a partir da faixa de entrada digital disponível e as opções adicionais [60], [61], [63] e [64]. Os contadores são utilizados nas funções do Smart Logic Control. Este parâmetro está disponível somente para o FC 302.
--	--	--

[14] *	Jog	As funções estão descritas sob os 5-1*.
--------	-----	---

5-14 Terminal 32 Entrada Digital
Option: **Funcão:**

		Selecionar a função a partir da faixa de entrada digital disponível e as opções adicionais [60], [61], [63] e [64]. Os contadores são utilizados nas funções do Smart Logic Control.
--	--	--

[0] *	Sem operação	As funções estão descritas sob os 5-1*.
-------	--------------	---

5-15 Terminal 33 Entrada Digital
Option: **Funcão:**

		Selecionar a função a partir da faixa de entrada digital disponível e as opções adicionais [60], [61], [63] e [64]. Os contadores são utilizados nas funções do Smart Logic Control.
--	--	--

[0] *	Sem operação	As funções estão descritas sob os 5-1*.
-------	--------------	---

5-16 Terminal X30/2 Entrada Digital
Option: **Funcão:**

[0] *	Sem operação	Este parâmetro está ativo quando o módulo opcional MCB 101 estiver instalado no conversor de frequência. As funções estão descritas sob os 5-1*.
-------	--------------	--

5-17 Terminal X30/3 Entrada Digital
Option: **Funcão:**

[0] *	Sem operação	Este parâmetro está ativo quando o módulo opcional MCB 101 estiver instalado no conversor de frequência. As funções estão descritas sob os 5-1*.
-------	--------------	--

5-18 Terminal X30/4 Entrada Digital
Option: **Funcão:**

[0] *	Sem operação	Este parâmetro está ativo quando o módulo opcional MCB 101 estiver instalado no conversor de frequência. As funções estão descritas sob os 5-1*.
-------	--------------	--

5-19 Terminal 37 Parada Segura
Option: **Funcão:**

[1] *	AlarmPa-radSeg	Pára o conversor de frequência por inércia quando a parada segura for ativada. Reset manual a partir do LCP, entrada digital ou do fieldbus.
-------	----------------	--

[3]	AdvertPa-radSegur	Pára o conversor de frequência por inércia quando a parada segura for ativada (T-37 desligado). Quando o circuito de parada segura for restabelecido, o conversor de frequência continuará sem reset manual.
-----	-------------------	--

[4]	Alarme do PTC 1	Pára o conversor de frequência por inércia quando a parada segura for ativada. Reset manual a partir do LCP, entrada digital ou do fieldbus. A opção de escolha 4 somente estará disponível quando o Cartão do Termistor do PTC do MCB 112 estiver conectado.
-----	-----------------	---

[5]	PTC 1 Warning	Pára o conversor de frequência por inércia quando a parada segura for ativada (T-37 desligado). Quando o circuito de parada segura for restabelecido, o conversor de frequência continuará sem o reset manual, a menos que uma Entrada Digital, programada para Cartão de PTC 1 [80], ainda estiver ativa. A opção de escolha 5 somente estará disponível quando o Cartão do Termistor do PTC do MCB 112 estiver conectado.
-----	---------------	---

[6]	PTC 1 & Relay A	Esta escolha é utilizada quando o opcional PTC for disparado junto com um botão de Parada, através de um relé de Segurança no T-37. Pára o conversor de frequência por inércia quando a parada segura for ativada. Reset manual a partir do LCP, entrada digital ou do fieldbus. A opção de escolha 6 somente estará disponível quando o Cartão do Termistor do PTC do MCB 112 estiver conectado.
-----	-----------------	---

[7]	PTC 1 & Relay W	Esta escolha é utilizada quando o opcional PTC for disparado junto com um botão de Parada, através de um relé de Segurança no T-37. Pára o conversor de frequência por inércia quando a parada segura for ativada (T-37 desligado). Quando o circuito de parada segura for restabelecido, o conversor de frequência continuará sem o reset manual, a menos que uma Entrada Digital, programada para Cartão de PTC 1 [80], (ainda) estiver ativa. A opção de escolha 7 somente estará disponível quando o Cartão do Termistor do PTC do MCB 112 estiver conectado.
-----	-----------------	---

[8]	PTC 1 & Relé A/W	Esta escolha possibilita o uso de uma combinação de Alarme e Advertência. A opção de escolha 8 somente estará disponível
-----	------------------	--

5-19 Terminal 37 Parada Segura		
Option:	Funcão:	
		quando o Cartão do Termistor do PTC do MCB 112 estiver conectado.
[9]	PTC 1 & Relé W/A	Esta escolha possibilita o uso de uma combinação de Alarme e Advertência. A opção de escolha 9 somente estará disponível quando o Cartão do Termistor do PTC do MCB 112 estiver conectado.

As seleções 4 - 9 somente estarão disponíveis quando o Cartão do Termistor do PTC do MCB 112 estiver conectado.

OBSERVAÇÃO!

Quando Reset Automático/Advertência estiver selecionado, o conversor de frequência abre para uma nova partida automática.

Visão geral de funções, alarmes e advertências

Funcão	Nº.	PTC	Relé
Sem Funcão	[0]	-	-
Alarme Parada Segura	[1]*	-	Parada Segura [A68]
Advertência Parada Segura	[3]	-	Parada Segura [W68]
Alarme do PTC 1	[4]	Parada Segura do PTC 1 [A71]	-
Advertência PTC 1	[5]	Parada Segura do PTC 1 [W71]	-
PTC 1 & Relé A	[6]	Parada Segura do PTC 1 [A71]	Parada Segura [A68]
PTC 1 & Relé W	[7]	Parada Segura do PTC 1 [W71]	Parada Segura [W68]
PTC 1 & Relé A/W	[8]	Parada Segura do PTC 1 [A71]	Parada Segura [W68]
PTC 1 & Relé W/A	[9]	Parada Segura do PTC 1 [W71]	Parada Segura [A68]

W significa warning (advertência) e A significa alarme. Para obter mais informações, consulte Alarmes e Advertências, na seção *Solução de Problemas* do Guia de Design ou as Instruções Operacionais.

Uma falha perigosa relacionada com a Parada Segura emitirá o Alarme: Falha Perigosa [A72].

Consulte a seção *Descrição da Alarm Word, Warning Word e Status Word estendida* no capítulo *Solução de Problemas*.

5-20 Terminal X46/1 Entrada Digital		
Option:	Funcão:	
[0] *	Sem operação	Esse parâmetro está ativo quando o módulo opcional MCB 113 estiver instalado no conversor de frequência. As funções estão descritas sob os 5-1*.

5-21 Terminal X46/3 Entrada Digital		
Option:	Funcão:	
[0] *	Sem operação	Esse parâmetro está ativo quando o módulo opcional MCB 113 estiver instalado no conversor de frequência. As funções estão descritas sob os 5-1*.

5-22 Terminal X46/5 Entrada Digital		
Option:	Funcão:	
[0] *	Sem operação	Esse parâmetro está ativo quando o módulo opcional MCB 113 estiver instalado no conversor de frequência. As funções estão descritas sob os 5-1*.

5-23 Terminal X46/7 Entrada Digital		
Option:	Funcão:	
[0] *	Sem operação	Esse parâmetro está ativo quando o módulo opcional MCB 113 estiver instalado no conversor de frequência. As funções estão descritas sob os 5-1*.

5-24 Terminal X46/9 Entrada Digital		
Option:	Funcão:	
[0] *	Sem operação	Esse parâmetro está ativo quando o módulo opcional MCB 113 estiver instalado no conversor de frequência. As funções estão descritas sob os 5-1*.

5-25 Terminal X46/11 Entrada Digital		
Option:	Funcão:	
[0] *	Sem operação	Esse parâmetro está ativo quando o módulo opcional MCB 113 estiver instalado no conversor de frequência. As funções estão descritas sob os 5-1*.

5-26 Terminal X46/13 Entrada Digital		
Option:	Funcão:	
[0] *	Sem operação	Esse parâmetro está ativo quando o módulo opcional MCB 113 estiver instalado no conversor de frequência. As funções estão descritas sob os 5-1*.

3.7.3 5-3* Saídas Digitais

As 2 saídas de estado sólido são comuns aos terminais 27 e 29. Programar a função de E/S para o terminal 27, no 5-01 *Modo do Terminal 27*, e a função de E/S para o terminal 29, no 5-02 *Modo do Terminal 29*. Estes parâmetros não podem ser ajustados enquanto o motor estiver em funcionamento.

[0]	Sem operação	<i>Padrão para todas as saídas digitais e as saídas de relé</i>
[1]	Ctrl pronto	A placa de controle está pronta. Por ex.: O feedback de um drive em que o controle é alimentado por 24 V (MCB107) externo e a rede elétrica para o drive não é detectada.
[2]	Drive pront	O conversor de frequência está pronto para entrar em funcionamento e aplica um sinal de alimentação na placa de controle.
[3]	Drive pto/ctrl rem	O conversor de frequência está pronto para funcionar e está no modo Automático Ligado.
[4]	Ativo/sem advertênc.	Pronto para entrar em funcionamento. Nenhum comando de partida ou parada foi dado (partida/desativado). Nenhuma advertência está ativa.
[5]	VLT funcionando	O motor está em funcionamento e o torque do eixo está presente.
[6]	Rodand sem advrtênc	A velocidade de saída é maior que a velocidade programada no 1-81 <i>Veloc. Mín. p/ Função na Parada [RPM]</i> . O motor está funcionando e não há advertências.
[7]	Rodar faix-s/advrt	O motor está funcionando dentro dos intervalos de corrente/ velocidade, programadas nos 4-50 <i>Advertência de Corrente Baixa</i> a 4-53 <i>Advertência de Velocidade Alta</i> . Não há advertências.
[8]	Func ref/sem advrt	O motor funciona na velocidade de referência. Sem advertências.
[9]	Alarme	Um alarme ativa a saída. Não há advertências.
[10]	Alarme ou advertênc	Um alarme ou uma advertência ativa a saída.
[11]	No limite de torque	O limite de torque programado no 4-16 <i>Limite de Torque do Modo Motor</i> ou 4-17 <i>Limite de Torque do Modo Gerador</i> foi excedido.
[12]	Fora d faix de corr.	A corrente do motor está fora da faixa programada no 4-18 <i>Limite de Corrente</i> .

[13]	Corrent abaixo d baix	A corrente do motor está menor que a programada no 4-50 <i>Advertência de Corrente Baixa</i> .
[14]	Corrent acima d alta	A corrente do motor está maior que a programada no 4-51 <i>Advertência de Corrente Alta</i> .
[15]	Fora da faixa de velocidade	A frequência de saída está fora da faixa de frequência programada definida nos 4-52 <i>Advertência de Velocidade Baixa</i> e 4-53 <i>Advertência de Velocidade Alta</i> .
[16]	Abaixo da veloc.baix	Velocidade de saída menor que a programada no 4-52 <i>Advertência de Velocidade Baixa</i> .
[17]	Acima da veloc.alta	Velocidade de saída maior que a programada no 4-53 <i>Advertência de Velocidade Alta</i> .
[18]	Fora da faixa d feedb	Feedback fora da faixa programada nos 4-56 <i>Advert. de Feedb Baixo</i> e 4-57 <i>Advert. de Feedb Alto</i> .
[19]	Abaixo do feedb,baix	O feedback está abaixo do limite programado no 4-56 <i>Advert. de Feedb Baixo</i> .
[20]	Acima do feedb,alto	O feedback está acima do limite programado no 4-57 <i>Advert. de Feedb Alto</i> .
[21]	Advrtênc térmic	A advertência térmica é ativada quando a temperatura excede o limite no motor, conversor de frequência, resistor do freio ou no termistor.
[22]	Pront,s/advertTérm	O conversor de frequência está pronto para funcionar e não há nenhuma advertência de superaquecimento.
[23]	Remot,ok,s/advTérm	O conversor de frequência está pronto para funcionar e está no modo Auto On (Automático Ligado). Não há nenhuma advertência de superaquecimento.
[24]	Pronto, s/ sobre/ subtensão	O conversor de frequência está pronto para operação e a tensão da rede elétrica está dentro do intervalo de tensão especificado (consulte a seção <i>Especificações Gerais</i> no Guia de Design).
[25]	Reversão	<i>Reversão.</i> '1' Lógico, quando o sentido de rotação do motor for horário (SH). '0' Lógico, quando o sentido de rotação do motor for anti-horário (SAH). Se o motor não estiver girando, a saída seguirá a referência.

[26]	Bus OK	Comunicação ativa (sem timeout) por meio da porta de comunicação serial.
[27]	Lim.deTorque&Parada	Utilize ao executar uma parada por inércia e em condições de limite de torque. Se o conversor de frequência recebeu um sinal de parada e está operando no limite de torque, o sinal é um '0' Lógico.
[28]	Freio, s/advrtência	O freio está ativo e não há advertências.
[29]	Freio pront,sem falhs	O freio está pronto para funcionar e não há defeitos.
[30]	Falha freio (IGBT)	A saída é '1' Lógico quando o IGBT do freio estiver em curto-circuito. Utilize esta função para proteger o conversor de frequência, se houver defeito nos módulos de frenagem. Utilize a saída/relé para desligar o conversor de frequência da rede elétrica.
[31]	Relé 123	O relé é ativado quando Control Word [0] estiver selecionado no grupo do parâmetro 8-**.
[32]	Ctrlfreio mecân	Ativa o controle de um freio mecânico externo; consulte a descrição na seção <i>Controle do Freio Mecânico</i> e o grupo de par. 2-2*.
[33]	Parada segura ativada(somente noFC 302)	Indica que a parada segura no terminal 37 foi ativada.
[40]	Fora faixa da ref.	Ativo quando a velocidade real estiver fora dos ajustes em 4-52 <i>Advertência de Velocidade Baixa</i> a 4-55 <i>Advert. Refer Alta</i> .
[41]	Abaixo ref.,baixa	Ativar quando a velocidade real estiver abaixo da programação de referência de velocidade.
[42]	Acima ref, alta	Ativar quando a velocidade real estiver acima da programação de referência de velocidade
[43]	Limite Estendido do PID	
[45]	Ctrl. bus	Controla a saída através do bus. O estado da saída é programado no 5-90 <i>Controle Bus Digital & Relé</i> . O estado da saída é mantido, na eventualidade de um timeout do bus.
[46]	Ctrl. bus, ON se timeout	Controla a saída através do bus. O estado da saída é programado no 5-90 <i>Controle Bus Digital & Relé</i> . Na eventualidade de timeout do bus, o estado da saída é programado para alto (Ligado).
[47]	Ctrl. bus, OFF se timeout	Controla a saída através do bus. O estado da saída é programado no

		5-90 <i>Controle Bus Digital & Relé</i> . Na eventualidade de timeout do bus, o estado da saída é programado para baixo (Desligado).
[51]	Contrlido p/MCO	Ativar quando um MCO 302 ou MCO 305 estiver conectado. A saída é controlada pela opção.
[55]	Saída pulso	
[60]	Comparador 0	Consulte o grupo de par. 13-1*. Se o Comparador 0 for avaliado como TRUE (Verdadeiro), a saída será alta. Caso contrário, será baixa.
[61]	Comparador 1	Consulte o grupo de par. 13-1*. Se o Comparador 1 for avaliado como TRUE (Verdadeiro), a saída será alta. Caso contrário, será baixa.
[62]	Comparador 2	Consulte o grupo de par. 13-1*. Se o Comparador 2 for avaliado como TRUE (Verdadeiro), a saída será alta. Caso contrário, será baixa.
[63]	Comparador 3	Consulte o grupo de par. 13-1*. Se o Comparador 3 for avaliado como TRUE (Verdadeiro), a saída será alta. Caso contrário, será baixa.
[64]	Comparador 4	Consulte o grupo de par. 13-1*. Se o Comparador 4 for avaliado como TRUE (Verdadeiro), a saída será alta. Caso contrário, será baixa.
[65]	Comparador 5	Consulte o grupo de par. 13-1*. Se o Comparador 5 for avaliado como TRUE (Verdadeiro), a saída será alta. Caso contrário, será baixa.
[70]	Regra lógica 0	Consulte o grupo de par. 13-4*. Se a Regra lógica 0 for avaliada como TRUE (Verdadeiro), a saída será alta. Caso contrário, será baixa.
[71]	Regra lógica 1	Consulte o grupo de par. 13-4*. Se a Regra lógica 1 for avaliada como TRUE (Verdadeiro), a saída será alta. Caso contrário, será baixa.
[72]	Regra lógica 2	Consulte o grupo de par. 13-4*. Se a Regra lógica 2 for avaliada como TRUE (Verdadeiro), a saída será alta. Caso contrário, será baixa.
[73]	Regra lógica 3	Consulte o grupo de par. 13-4*. Se a Regra lógica 3 for avaliada como TRUE (Verdadeiro), a saída será alta. Caso contrário, será baixa.
[74]	Regra lóg 4	Consulte o grupo de par. 13-4*. Se a Regra lógica 4 for avaliada como TRUE (Verdadeiro), a saída será alta. Caso contrário, será baixa.
[75]	Regra lóg 5	Consulte o grupo de par. 13-4*. Se a Regra lógica 5 for avaliada como TRUE (Verdadeiro), a saída será alta. Caso contrário, será baixa.

[80]	Saída Digitl A do SLC	Consulte 13-52 <i>Ação do SLC</i> . A entrada será alta sempre que a <i>Ação do Smart Logic</i> [38] <i>Defin saíd dig. A altaé</i> executada. A saída será baixa sempre que a <i>Ação do Smart Logic</i> [32] <i>Defin saíd dig. A baix for</i> executada.
[81]	Saída Digitl B do SLC	Consulte 13-52 <i>Ação do SLC</i> . A entrada será alta sempre que a <i>Ação do Smart Logic</i> [39] <i>Defin saíd dig. A altaé</i> executada. A entrada será baixa sempre que a <i>Ação do Smart Logic</i> [33] <i>Defin saíd dig. A baix for</i> executada.
[82]	Saída Digitl C do SLC	Consulte 13-52 <i>Ação do SLC</i> . A entrada será alta sempre que a <i>Ação do Smart Logic</i> [40] <i>Defin saíd dig. A altaé</i> executada. A entrada será baixa sempre que a <i>Ação do Smart Logic</i> [34] <i>Defin saíd dig. A baix for</i> executada.
[83]	Saída Digitl D do SLC	Consulte 13-52 <i>Ação do SLC</i> . A entrada será alta sempre que a <i>Ação do Smart Logic</i> [41] <i>Defin saíd dig. A alta é</i> executada. A entrada será baixa sempre que a <i>Ação do Smart Logic</i> [35] <i>Defin saíd dig. A baix for</i> executada.
[84]	Saída Digitl E do SLC	Consulte 13-52 <i>Ação do SLC</i> . A entrada será alta sempre que a <i>Ação do Smart Logic</i> [42] <i>Defin saíd dig. A altaé</i> executada. A entrada será baixa sempre que a <i>Ação do Smart Logic</i> [36] <i>Defin saíd dig. A baix for</i> executada.
[85]	Saída Digitl F do SLC	Consulte 13-52 <i>Ação do SLC</i> . A entrada será alta sempre que a <i>Ação do Smart Logic</i> [43] <i>Defin saíd dig. A altaé</i> executada. A entrada será baixa sempre que a <i>Ação do Smart Logic</i> [37] <i>Defin saíd dig. A baix for</i> executada.
[120]	Ref. local ativa	A saída será alta quando o 3-13 <i>Tipo de Referência</i> = [2] Local, ou quando o par. 3-13 <i>Tipo de Referência</i> = [0] <i>Dependnt d Hand/ Auto</i> e, ao mesmo tempo, o LCP estiver no modo Hand on (Manual ligado).

		Local de referência definido no 3-13 <i>Tipo de Referência</i>	Referência local ativa [120]	Referência remota ativa [121]
		Local de referência: Local 3-13 <i>Tipo de Referência</i> [2]	1	0
		Local de referência: Remoto 3-13 <i>Tipo de Referência</i> [1]	0	1
		Local de referência: Encadeado a Manual/ Automático		
		Hand (Manual)	1	0
		Manual -> desligado	1	0
		Automático -> desligado	0	0
		Automática	0	1
[121]	Ref. remota ativa	A saída será alta quando o 3-13 <i>Tipo de Referência</i> = Remoto [1] ou <i>Dependnt d Hand/Auto</i> [0], enquanto o LCP estiver no modo [Auto on] (Automático ligado). Consulte acima		
[122]	Sem alarme	Saída alta, quando não houver alarme presente.		
[123]	Comd partida ativo	A saída será alta quando houver um comando de Partida ativo (ou seja, por meio da conexão do barramento de entrada digital, ou [Hand on] ou [Auto on]), e se nenhum comando de Parada ou de Partida estiver ativo.		
[124]	Rodando em Revrsão	Saída será alta quando o conversor de frequência estiver funcionando no sentido anti-horário (o produto lógico dos bits de status 'em funcionamento' AND (E) 'reversão').		
[125]	Drve modo manual	A saída será alta quando o conversor de frequência estiver no modo Hand on (Manual ligado) (conforme indicado pelo LED acima da tecla [Hand on]).		
[126]	Drve mod automat	A saída será alta quando o conversor de frequência estiver em modo Hand on (Manual		

	ligado) (conforme indicado pelo LED acima da tecla [Auto on]).
--	--

5-30 Terminal 27 Saída Digital**Option:****Funcão:**

[0] *	Sem operação	As funções estão descritas em 5-3* <i>Saídas digitais</i> .
-------	--------------	---

5-31 Term. 29 Saída Digital**Option:****Funcão:**

[0] *	Sem operação	As funções estão descritas sob os 5-3*. Este parâmetro somente se aplica ao FC 302
-------	--------------	--

5-32 Terminal X30/6 Saída Digital**Option:****Funcão:**

[0] *	Fora de funcionament	Este parâmetro está ativo quando o módulo opcional MCB 101 estiver instalado no conversor de frequência. As funções estão descritas em 5-3* <i>Saídas Digitais</i>
[1]	Placa d Cntrl Pronta	
[2]	Drive Pronto	
[3]	Drive pto/ctrl rem	
[4]	Ativo/sem advertênc.	
[5]	Em funcionam.	
[6]	Rodand sem advrtênc	
[7]	Func faixa/sem advrt	
[8]	Func ref/sem advrt	
[9]	Alarme	
[10]	Alarme ou advertênc	
[11]	No limite de torque	
[12]	Fora da faixa de Corr	
[13]	Corrent abaix d baix	
[14]	Corrent acima d alta	
[15]	Fora da faix de veloc	
[16]	Veloc abaixo da baix	
[17]	Veloc acima da alta	
[18]	Fora da faixa d feedb	
[19]	Abaixo do feedb,baix	
[20]	Acima do feedb,alto	
[21]	Advertência térmica	
[22]	Pront,s/advertTérm	
[23]	Remot,ok,s/advTérm	
[24]	Pronto, tensão OK	
[25]	Reversão	
[26]	Bus OK	
[27]	Lim.deTorque&Parada	
[28]	Freio, s/advrtência	
[29]	Freio pront,sem falhs	
[30]	Falha de freio (IGBT)	
[31]	Relé 123	
[32]	Ctrlfreio mecân	
[33]	Safe Stop Ativo	
[38]	Erro Feedbck Motor	
[39]	Erro de trackng	

5-32 Terminal X30/6 Saída Digital**Option:****Funcão:**

[40]	Fora faixa da ref.	
[41]	Abaixo ref.,baixa	
[42]	Acima ref, alta	
[43]	Lim.Estend. PID	
[45]	Ctrl. bus	
[46]	Ctrl. bus, 1 se timeout	
[47]	Ctrl. bus, 0 se timeout	
[51]	Contrlido p/MCO	
[55]	Saída pulso	
[60]	Comparador 0	
[61]	Comparador 1	
[62]	Comparador 2	
[63]	Comparador 3	
[64]	Comparador 4	
[65]	Comparador 5	
[70]	Regra lógica 0	
[71]	Regra lógica 1	
[72]	Regra lógica 2	
[73]	Regra lógica 3	
[74]	Regra lóg 4	
[75]	Regra lóg 5	
[80]	Saída digitl A do SLC	
[81]	Saída digitl B do SLC	
[82]	Saída digitl C do SLC	
[83]	Saída digitl D do SLC	
[84]	Saída digitl E do SLC	
[85]	Saída digitl F do SLC	
[120]	Ref. local ativa	
[121]	Ref. remota ativa	
[122]	Sem alarme	
[123]	Comd partida ativo	
[124]	Rodando em Revrsão	
[125]	Drve no modo manual	
[126]	Drve no mod automat	
[189]	External Fan Control	

5-33 Terminal X30/7 Saída Digital**Option:****Funcão:**

[0] *	Fora de funcionament	Este parâmetro está ativo quando o módulo opcional MCB 101 estiver montado no conversor de frequência. As funções estão descritas em 5-3* <i>Saídas Digitais</i>
[1]	Placa d Cntrl Pronta	
[2]	Drive Pronto	
[3]	Drive pto/ctrl rem	
[4]	Ativo/sem advertênc.	
[5]	Em funcionam.	
[6]	Rodand sem advrtênc	
[7]	Func faixa/sem advrt	
[8]	Func ref/sem advrt	
[9]	Alarme	

5-33 Terminal X30/7 Saída Digital		
Option:	Função:	
[10]	Alarme ou advertênc	
[11]	No limite de torque	
[12]	Fora da faixa de Corr	
[13]	Corrent abaixo d baix	
[14]	Corrent acima d alta	
[15]	Fora da faix de veloc	
[16]	Veloc abaixo da baix	
[17]	Veloc acima da alta	
[18]	Fora da faixa d feedb	
[19]	Abaixo do feedb,baix	
[20]	Acima do feedb,alto	
[21]	Advertência térmica	
[22]	Pront,s/advertTérm	
[23]	Remot,ok,s/advTérm	
[24]	Pronto, tensão OK	
[25]	Reversão	
[26]	Bus OK	
[27]	Lim.deTorque&Parada	
[28]	Freio, s/advrtência	
[29]	Freio pront,sem falhs	
[30]	Falha de freio (IGBT)	
[31]	Relé 123	
[32]	Ctrlfreio mecân	
[33]	Safe Stop Ativo	
[39]	Erro de trackng	
[40]	Fora faixa da ref.	
[41]	Abaixo ref.,baixa	
[42]	Acima ref, alta	
[43]	Lim.Estend. PID	
[45]	Ctrl. bus	
[46]	Ctrl. bus, 1 se timeout	
[47]	Ctrl. bus, 0 se timeout	
[51]	Contrlro p/MCO	
[60]	Comparador 0	
[61]	Comparador 1	
[62]	Comparador 2	
[63]	Comparador 3	
[64]	Comparador 4	
[65]	Comparador 5	
[70]	Regra lógica 0	
[71]	Regra lógica 1	
[72]	Regra lógica 2	
[73]	Regra lógica 3	
[74]	Regra lóg 4	
[75]	Regra lóg 5	
[80]	Saída digitl A do SLC	
[81]	Saída digitl B do SLC	
[82]	Saída digitl C do SLC	
[83]	Saída digitl D do SLC	
[84]	Saída digitl E do SLC	
[85]	Saída digitl F do SLC	
[120]	Ref. local ativa	

5-33 Terminal X30/7 Saída Digital		
Option:	Função:	
[121]	Ref. remota ativa	
[122]	Sem alarme	
[123]	Comd partida ativo	
[124]	Rodando em Revsão	
[125]	Drve no modo manual	
[126]	Drve no mod automat	
[189]	External Fan Control	

3.7.4 5-4* Relés

Parâmetros para configurar o timing e as funções de saída dos relés.

5-40 Função do Relé		
Matriz [9] (Relé 1 [0], Relé 2 [1], Relé 3 [2] (MCB 113), Relé 4 [3] (MCB 113), Relé 5 [4] (MCB 113), Relé 6 [5] (MCB 113), Relé 7 [6] (MCB 105), Relé 8 [7] (MCB 105), Relé 9 [8] (MCB 105))		
Option:	Função:	
[0] *	Fora de funcionamento	Todas as saídas digitais e de relé são programadas por padrão para "Sem Operação".
[1]	Placa d Cntrl Pronta	A placa de controle está pronta. Por ex.: O feedback de um drive em que o controle é alimentado por 24 V (MCB107) externo e a rede elétrica para o drive não é detectada.
[2]	Drive Pronto	O drive está pronto para ser operado. As alimentações da rede elétrica e do controle estão OK.
[3]	Drive pto/ctrl rem	O conversor de frequência está pronto para operação e está no modo Automático Ligado
[4]	Ativo/sem advertênc.	Pronto para entrar em funcionamento. Nenhum comando de partida ou parada foi aplicado (partida/desativado). Nenhuma advertência está ativa.
[5]	Em funcionam.	O motor está em funcionamento e o torque do eixo está presente.
[6]	Rodand sem advrtênc	A velocidade de saída é maior que a velocidade definida no 1-81 <i>Veloc. Mín. p/ Função na Parada [RPM]</i> Velocidade Mín. para Função na Parada [RPM]. O motor está funcionando e sem advertências.
[7]	Func faixa/sem advrt	O motor está funcionando dentro dos intervalos de corrente/ velocidade, programadas nos 4-50 <i>Advertência de Corrente Baixa e</i>

5-40 Função do Relé		
Matriz [9] (Relé 1 [0], Relé 2 [1], Relé 3 [2] (MCB 113), Relé 4 [3] (MCB 113), Relé 5 [4] (MCB 113), Relé 6 [5] (MCB 113), Relé 7 [6] (MCB 105), Relé 8 [7] (MCB 105), Relé 9 [8] (MCB 105))		
Option:		Funcão:
		4-53 <i>Advertência de Velocidade Alta</i> . Sem advertências.
[8]	Func ref/sem advrt	O motor funciona na velocidade de referência. Sem advertências.
[9]	Alarme	Um alarme ativa a saída. Sem advertências
[10]	Alarme ou advertênc	Um alarme ou uma advertência ativa a saída.
[11]	No limite de torque	O limite de torque programado no 4-16 <i>Limite de Torque do Modo Motor</i> ou 4-17 <i>Limite de Torque do Modo Gerador</i> foi excedido.
[12]	Fora da faixa de Corr	A corrente do motor está fora da faixa programada no 4-18 <i>Limite de Corrente</i> .
[13]	Corrent abaixo d baix	A corrente do motor está menor que a programada no 4-50 <i>Advertência de Corrente Baixa</i> .
[14]	Corrent acima d alta	A corrente do motor está maior que a programada no 4-51 <i>Advertência de Corrente Alta</i> .
[15]	Fora da faix de veloc	A velocidade/frequência de saída está fora da faixa de frequência programada no 4-52 <i>Advertência de Velocidade Baixa</i> e 4-53 <i>Advertência de Velocidade Alta</i> .
[16]	Veloc abaixo da baix	Velocidade de saída menor que a programada no 4-52 <i>Advertência de Velocidade Baixa</i>
[17]	Veloc acima da alta	Velocidade de saída maior que a programada no 4-53 <i>Advertência de Velocidade Alta</i> .
[18]	Fora da faixa d feedb	Feedback fora da faixa programada nos 4-56 <i>Advert. de Feedb Baixo</i> e 4-57 <i>Advert. de Feedb Alto</i> .
[19]	Abaixo do feedb,baix	O feedback está abaixo do limite programado no 4-56 <i>Advert. de Feedb Baixo</i> .
[20]	Acima do feedb,alto	O feedback está acima do limite programado no 4-57 <i>Advert. de Feedb Alto</i> .
[21]	Advertência térmica	A advertência térmica é ativada quando a temperatura excede o limite no motor, conversor de

5-40 Função do Relé		
Matriz [9] (Relé 1 [0], Relé 2 [1], Relé 3 [2] (MCB 113), Relé 4 [3] (MCB 113), Relé 5 [4] (MCB 113), Relé 6 [5] (MCB 113), Relé 7 [6] (MCB 105), Relé 8 [7] (MCB 105), Relé 9 [8] (MCB 105))		
Option:		Funcão:
		frequência, resistor do freio ou termistor.
[22]	Pront,s/advertTerm	O conversor de frequência está pronto para funcionar e não há nenhuma advertência de superaquecimento.
[23]	Remot,ok,s/advTerm	O conversor de frequência está pronto para funcionar e está no modo Auto On (Automático Ligado). Não há nenhuma advertência de superaquecimento.
[24]	Pronto, tensão OK	O conversor de frequência está pronto para funcionar e a tensão da rede está dentro do intervalo especificado (consulte a seção Especificações Gerais no Guia de Design).
[25]	Reversão	'1' Lógico quando o sentido de rotação do motor for horário. '0' Lógico, quando o sentido de rotação do motor for anti-horário (SAH). Se o motor não estiver girando, a saída seguirá a referência.
[26]	Bus OK	Comunicação ativa (sem timeout) por meio da porta de comunicação serial.
[27]	Lim.deTorque&Parada	Utilize ao executar uma parada por inércia e com o conversor de frequência em condições de limite de torque. Se o conversor de frequência recebeu um sinal de parada e está operando no limite de torque, o sinal é um '0' Lógico.
[28]	Freio, s/advertência	O freio está ativo e não há advertências.
[29]	Freio pront,sem falhs	O freio está pronto para funcionar e não há defeitos.
[30]	Falha de freio (IGBT)	A saída é '1' Lógico quando o IGBT do freio estiver em curto-circuito. Utilize esta função para proteger o conversor de frequência se houver uma falha no módulo de frenagem. Utilize a saída/relé digital para desconectar o conversor de frequência da rede elétrica.

5-40 Função do Relé		
Matriz [9] (Relé 1 [0], Relé 2 [1], Relé 3 [2] (MCB 113), Relé 4 [3] (MCB 113), Relé 5 [4] (MCB 113), Relé 6 [5] (MCB 113), Relé 7 [6] (MCB 105), Relé 8 [7] (MCB 105), Relé 9 [8] (MCB 105))		
Option:	Funcão:	
[31]	Relé 123	O relé/saída digital é ativado quando Control Word [0] for selecionado no grupo do parâmetro 8-**.
[32]	Ctrlfreio mecân	Seleção de controle do freio mecânico. Quando os parâmetros selecionados no grupo do parâmetro 2-2* estiverem ativos. A saída deverá ser reforçada para carregar a corrente para a bobina no freio. Geralmente solucionado ao conectar um relé externo à saída digital selecionada.
[33]	Safe Stop Ativo	(somente FC 302) Indica que a parada segura no terminal 37 foi ativada.
[36]	Control word bit 11	Ativar relé 1 pela control word do fieldbus. Sem outro impacto funcional no conversor de frequência. Aplicação típica: controlar dispositivo auxiliar do fieldbus. A função é válida quando o Perfil do FC [0] no parâmetro 8-10 <i>Perfil da Control Word</i> estiver selecionado.
[37]	Control word bit 12	Ativar relé 2 FC 302 (somente) pela control word do fieldbus. Sem outro impacto funcional no conversor de frequência. Aplicação típica: controlar dispositivo auxiliar do fieldbus. A função é válida quando o Perfil do FC [0] em 8-10 <i>Perfil da Control Word</i> estiver selecionado.
[38]	Erro Feedback Motor	Falha na malha de feedback de velocidade do motor em funcionamento na malha fechada. A saída poderá ser utilizada para preparar a comutação do drive em malha aberta em caso de emergência.
[39]	Erro de tracking	Quando a diferença entre a velocidade calculada e a velocidade real no 4-35 <i>Erro de Tracking</i> for maior que a selecionada, o relé/saída digital estará ativo.
[40]	Fora faixa da ref.	Ativo quando a velocidade real estiver fora das definições em 4-52 <i>Advertência de Velocidade Baixa</i> a 4-55 <i>Advert. Refer Alta</i> .

5-40 Função do Relé		
Matriz [9] (Relé 1 [0], Relé 2 [1], Relé 3 [2] (MCB 113), Relé 4 [3] (MCB 113), Relé 5 [4] (MCB 113), Relé 6 [5] (MCB 113), Relé 7 [6] (MCB 105), Relé 8 [7] (MCB 105), Relé 9 [8] (MCB 105))		
Option:	Funcão:	
[41]	Abaixo ref.,baixa	Ativar quando a velocidade real estiver abaixo da programação de referência de velocidade.
[42]	Acima ref, alta	Ativar quando a velocidade real estiver acima da programação de referência de velocidade.
[43]	Lim.Estend. PID	
[45]	Ctrl. bus	Controla a saída/relé digital via barramento. O estado da saída é programado no 5-90 <i>Controle Bus Digital & Relé</i> . O estado da saída é mantido, na eventualidade de um timeout do bus.
[46]	Ctrl. bus, 1 se timeout	Controla a saída através do bus. O estado da saída é programado no 5-90 <i>Controle Bus Digital & Relé</i> . Na eventualidade de timeout do bus, o estado da saída é programado para alto (Ligado).
[47]	Ctrl. bus, 0 se timeout	Controla a saída através do bus. O estado da saída é programado no 5-90 <i>Controle Bus Digital & Relé</i> . Na eventualidade de timeout do bus, o estado da saída é programado para baixo (Desligado).
[51]	Contrldo p/MCO	Ativar quando um MCO 302 ou MCO 305 estiver conectado. A saída é controlada pela opção.
[60]	Comparador 0	Consulte o grupo de par. 13-1* (Smart Logic Control). Se o Comparador 0 no SLC for TRUE (Verdadeiro), a saída será alta. Caso contrário, será baixa.
[61]	Comparador 1	Consulte o grupo de par. 13-1* (Smart Logic Control). Se o Comparador 1 no SLC for TRUE (Verdadeiro), a saída será alta. Caso contrário, será baixa.
[62]	Comparador 2	Consulte o grupo de par. 13-1* (Smart Logic Control). Se o Comparador 2 no SLC for TRUE (Verdadeiro), a saída será alta. Caso contrário, será baixa.
[63]	Comparador 3	Consulte o grupo de par. 13-1* (Smart Logic Control). Se o Comparador 3 no SLC for TRUE

5-40 Função do Relé		
Matriz [9] (Relé 1 [0], Relé 2 [1], Relé 3 [2] (MCB 113), Relé 4 [3] (MCB 113), Relé 5 [4] (MCB 113), Relé 6 [5] (MCB 113), Relé 7 [6] (MCB 105), Relé 8 [7] (MCB 105), Relé 9 [8] (MCB 105))		
Option:		Funcão:
		(Verdadeiro), a saída será alta. Caso contrário, será baixa.
[64]	Comparador 4	Consulte o grupo de par. 13-1* (Smart Logic Control). Se o Comparador 4 no SLC for TRUE (Verdadeiro), a saída será alta. Caso contrário, será baixa.
[65]	Comparador 5	Consulte o grupo de par. 13-1* (Smart Logic Control). Se o Comparador 5 no SLC for TRUE (Verdadeiro), a saída será alta. Caso contrário, será baixa.
[70]	Regra lógica 0	Consulte o grupo de par. 13-4* (Smart Logic Control). Se a Regra Lógica 0 no SLC for TRUE (Verdadeiro), a saída será alta. Caso contrário, será baixa.
[71]	Regra lógica 1	Consulte o grupo de par. 13-4* (Smart Logic Control). Se a Regra Lógica 1 no SLC for TRUE (Verdadeiro), a saída será alta. Caso contrário, será baixa.
[72]	Regra lógica 2	Consulte o grupo de par. 13-4* (Smart Logic Control). Se a Regra Lógica 2 no SLC for TRUE (Verdadeiro), a saída será alta. Caso contrário, será baixa.
[73]	Regra lógica 3	Consulte o grupo de par. 13-4* (Smart Logic Control). Se a Regra Lógica 3 no SLC for TRUE (Verdadeiro), a saída será alta. Caso contrário, será baixa.
[74]	Regra lóg 4	Consulte o grupo de par. 13-4* (Smart Logic Control). Se a Regra Lógica 4 no SLC for TRUE (Verdadeiro), a saída será alta. Caso contrário, será baixa.
[75]	Regra lóg 5	Consulte o grupo de par. 13-4* (Smart Logic Control). Se a Regra Lógica 5 no SLC for TRUE (Verdadeiro), a saída será alta. Caso contrário, será baixa.
[80]	Saída digitl A do SLC	Consulte 13-52 Ação do SLC. A saída A está baixa na Ação do Smart Logic [32]. A Saída A está alta na Ação do Smart Logic [38].

5-40 Função do Relé		
Matriz [9] (Relé 1 [0], Relé 2 [1], Relé 3 [2] (MCB 113), Relé 4 [3] (MCB 113), Relé 5 [4] (MCB 113), Relé 6 [5] (MCB 113), Relé 7 [6] (MCB 105), Relé 8 [7] (MCB 105), Relé 9 [8] (MCB 105))		
Option:		Funcão:
[81]	Saída digitl B do SLC	Consulte 13-52 Ação do SLC. A Saída B está baixa na Ação do Smart Logic [33]. A Saída B está alta na Ação do Smart Logic [39].
[82]	Saída digitl C do SLC	Consulte 13-52 Ação do SLC. A Saída C está baixa na Ação do Smart Logic [34]. A Saída C está alta na Ação do Smart Logic [40].
[83]	Saída digitl D do SLC	Consulte 13-52 Ação do SLC. A Saída D está baixa na Ação do Smart Logic [35]. A Saída D está alta na Ação do Smart Logic [41].
[84]	Saída digitl E do SLC	Consulte 13-52 Ação do SLC. A Saída E está baixa na Ação do Smart Logic [36]. A Saída E está alta na Ação do Smart Logic [42].
[85]	Saída digitl F do SLC	Consulte 13-52 Ação do SLC. A Saída F está baixa na Ação do Smart Logic [37]. A Saída F está alta na Ação do Smart Logic [43].
[120]	Ref. local ativa	A saída será alta quando 3-13 Tipo de Referência = [2] Local ou quando 3-13 Tipo de Referência = [0] Encadeado ao hand auto ao mesmo tempo que o LCP estiver no modo Hand on.

5-40 Função do Relé			
Matriz [9] (Relé 1 [0], Relé 2 [1], Relé 3 [2] (MCB 113), Relé 4 [3] (MCB 113), Relé 5 [4] (MCB 113), Relé 6 [5] (MCB 113), Relé 7 [6] (MCB 105), Relé 8 [7] (MCB 105), Relé 9 [8] (MCB 105))			
Option:	Funcão:		
	Local de referência definido no 3-13 Tipo de Referência	Referência local ativa [120]	Referência remota ativa [121]
	Local de referência: Local 3-13 Tipo de Referência [2]	1	0
	Local de referência: Remoto 3-13 Tipo de Referência[1]	0	1
	Local de referência: Encadeado a Manual/ Automático		
	Hand (Manual)	1	0
	Manual -> desligado	1	0
	Automático -> desligado	0	0
	Automático	0	1
[121]	Ref. remota ativa	A saída será alta quando 3-13 Tipo de Referência = Remoto [1] ou encadeado ao hand/auto [0] enquanto o LCP estiver no modo [Auto on]. Consulte acima	
[122]	Sem alarme	Saída alta, quando não houver alarme presente.	
[123]	Comd partida ativo	A saída será alta quando o alto do comando de Partida (ou seja, por meio da entrada digital, conexão do barramento ou [Hand on] ou [Auto on]) e uma Parada foi o último comando.	
[124]	Rodando em Reversão	Saída será alta quando o conversor de frequência estiver funcionando no sentido anti-horário (o produto lógico dos bits de status 'em funcionamento' AND (E) 'reversão').	
[125]	Drve no modo manual	A saída será alta quando o conversor de frequência estiver no modo Hand on (Manual ligado)	

5-40 Função do Relé		
Matriz [9] (Relé 1 [0], Relé 2 [1], Relé 3 [2] (MCB 113), Relé 4 [3] (MCB 113), Relé 5 [4] (MCB 113), Relé 6 [5] (MCB 113), Relé 7 [6] (MCB 105), Relé 8 [7] (MCB 105), Relé 9 [8] (MCB 105))		
Option:	Funcão:	
	(conforme indicado pelo LED acima da tecla [Hand on]).	
[126]	Drve no mod automat	A saída será alta quando o conversor de frequência estiver em modo 'Autom' (Automático) (conforme indicado pelo LED acima de [Auto On]).
[189]	External Fan Control	

5-41 Atraso de Ativação do Relé		
Matriz [9] (Relé 1 [0], Relé 2 [1], Relé 3 [2], Relé 4 [3], Relé 5 [4], Relé 6 [5], Relé 7 [6], Relé 8 [7], Relé 9 [8])		
Range:	Funcão:	
0.01 s*	[0.01 - 600.00 s]	Insira o atraso no tempo de desativação do relé. Selecione um dos relés mecânicos disponíveis e o MCB 105, em uma função de matriz. Consulte 5-40 Função do Relé. Relés 3-6 estão incluídos no MCB 113.

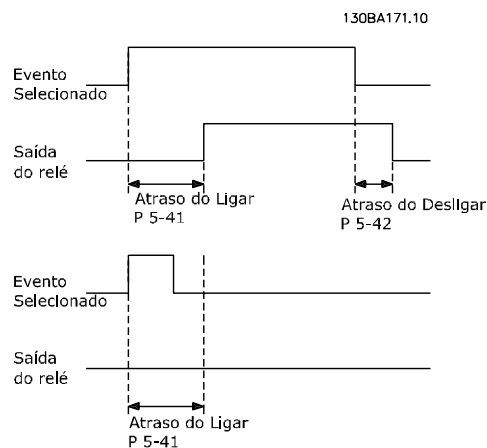

5-42 Atraso de Desativação do Relé		
Matriz [9] (Relé 1 [0], Relé 2 [1], Relé 3 [2], Relé 4 [3], Relé 5 [4], Relé 6 [5], Relé 7 [6], Relé 8 [7], Relé 9 [8])		
Range:	Funcão:	
0.01 s*	[0.01 - 600.00 s]	Inserir o atraso do tempo de corte do relé. Selecione um dos relés mecânicos disponíveis e o MCB 105, em uma função de matriz. Consulte 5-40 Função do Relé.

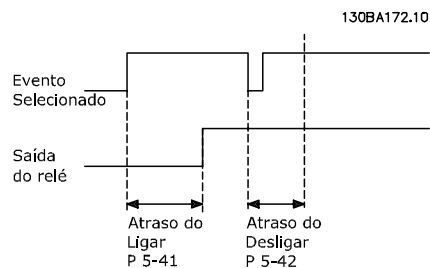

Se a condição do Evento selecionado mudar, antes do estado de ligado - ou desligado- do temporizador de atraso expirar, a saída do relé não é afetada.

3.7.5 5-5* Entrada de Pulso

Os parâmetros da entrada de pulso são utilizados para definir uma janela apropriada, para a área de referência de impulso, estabelecendo o escalonamento e a configuração do filtro para as entradas de pulso. Os terminais de entrada 29 ou 33 funcionam como entradas de referência de frequência. Programe o terminal 29 (5-13 Terminal 29, Entrada Digital) ou o terminal 33 (5-15 Terminal 33 Entrada Digital) para Entrada de pulso [32]. Se o terminal 29 for utilizado como entrada, então, o 5-01 Modo do Terminal 27 deve ser programado para Entrada [0].

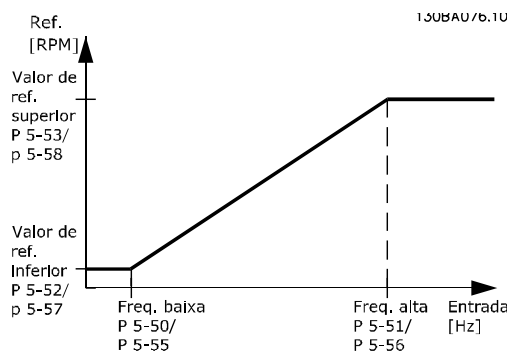

5-50 Term. 29 Baixa Frequência		
Range:	Funcão:	
100 Hz* [0 - 110000 Hz]	Insira o limite inferior da frequência correspondente à velocidade baixa do eixo do motor (ou seja, o valor baixo de referência) no 5-52 Term. 29 Ref./feedb. Valor Baixo. Consulte o diagrama nesta seção. Este parâmetro está disponível somente no FC 302.	

5-51 Term. 29 Alta Frequência		
Range:	Funcão:	
100 Hz* [0 - 110000 Hz]	Insira o limite superior da frequência correspondente à velocidade superior do eixo do motor (ou seja, o valor de referência superior) no 5-53 Term. 29 Ref./Feedb. Valor Alto. Este parâmetro está disponível somente no FC 302.	

5-52 Term. 29 Ref./feedb. Valor Baixo		
Range:	Funcão:	
0.000 Reference-FeedbackUnit*	[-999999.999 - 999999.999 ReferenceFeed-backUnit]	Insira o limite inferior do valor de referência para a velocidade do eixo do motor [RPM]. Este é também o mínimo valor de feedback, consulte também o 5-57 Term. 33 Ref./Feedb. Valor Baixo. Programe o terminal 29 para entrada digital (5-02 Modo do Terminal 29 = entrada [0] (default) e 5-13 Terminal 29, Entrada Digital = valor aplicável). Este parâmetro está disponível somente no FC 302.

5-53 Term. 29 Ref./Feedb. Valor Alto		
Range:	Funcão:	
Application dependent*	[-999999.999 - 999999.999 ReferenceFeed-backUnit]	

5-54 Const de Tempo do Filtro de Pulso #29		
Range:	Funcão:	
100 ms* [1 - 1000 ms]	Insira a constante de tempo do filtro de pulso. O filtro de pulsos amortece as oscilações do sinal de feedback, o que é uma vantagem se houver muito ruído no sistema. Um valor alto de constante de tempo redundante em um amortecimento melhor, porém, o tempo de atraso através do filtro também aumenta. Este parâmetro está disponível somente no FC 302. Não se pode ajustar este parâmetro enquanto o motor estiver em funcionamento.	

5-55 Term. 33 Baixa Frequência		
Range:	Funcão:	
100 Hz* [0 - 110000 Hz]	Insira o limite inferior da frequência correspondente à velocidade baixa do eixo do motor (ou seja, o valor baixo de referência) no 5-57 Term. 33 Ref./Feedb. Valor Baixo.	

5-56 Term. 33 Alta Frequência		
Range:	Funcão:	
100 Hz*	[0 - 110000 Hz]	Insira o limite superior da frequência correspondente à velocidade superior do eixo do motor (ou seja, o valor de referência superior) no 5-58 Term. 33 Ref./Feedb. Valor Alto.

5-57 Term. 33 Ref./Feedb.Valor Baixo		
Range:	Funcão:	
0.000 N/A*	[-999999.999 - 999999.999 N/A]	Insira o valor de referência baixo [RPM] para a velocidade do eixo do motor. Este é também o mínimo valor de feedback, consultar também o 5-52 Term. 29 Ref./feedb. Valor Baixo.

5-58 Term. 33 Ref./Feedb. Valor Alto		
Range:	Funcão:	
Application dependent*	[-999999.999 - 999999.999 ReferenceFeedbackUnit]	

5-59 Const de Tempo do Filtro de Pulso #33		
Range:	Funcão:	
100 ms*	[1 - 1000 ms]	Insira a constante de tempo do filtro de pulso. O filtro passa-baixa reduz a influência das oscilações sobre o sinal de feedback do controle, e as amortece. Esta é uma vantagem, p.ex, se houver muito ruído no sistema. Não se pode ajustar este parâmetro enquanto o motor estiver em funcionamento

3.7.6 5-6* Saídas de Pulso

Estes parâmetros são usados para configurar saídas de pulso com suas funções e escalas. Os terminais 27 e 29 são alocados para saídas de pulso via 5-01 Modo do Terminal 27 e 5-02 Modo do Terminal 29, respectivamente.

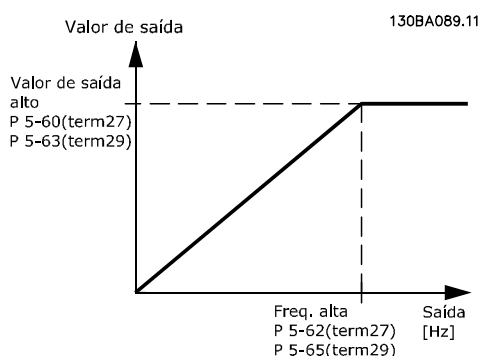

Opções para a leitura das variáveis de saída:

		Parâmetros para configurar o escalonamento e as funções de saída, das saídas de pulso. As saídas de pulso são atribuídas ao terminal 27 ou 29. Selecione a saída do terminal 27 no 5-01 Modo do Terminal 27 e do terminal 29 no 5-02 Modo do Terminal 29.
[0]	Sem operação	
[45]	Controle do bus	
[48]	Timeout de controle de bus	
[51]	Contrlido p/MCO	
[100]	Frequência de saída	
[101]	Referência	
[102]	Feedback	
[103]	Corrente do motor	
[104]	Torque rel ao lim	
[105]	Torq rel ao nominal	
[106]	Potência	
[107]	Velocidade	
[108]	Torque	
[109]	Freq Saída Máx	

5-60 Terminal 27 Variável da Saída d Pulso

Option:	Funcão:	
[0]	Sem operação	Selecionar a exibição desejada da saída do terminal 27. Não se pode ajustar este parâmetro enquanto o motor estiver em funcionamento

5-62 Freq Máx da Saída de Pulso #27

Range:	Funcão:	
Application dependent*	[0 - 32000 Hz]	Programa a frequência máxima para o terminal 27, correspondente à variável de saída, selecionada no 5-60 Terminal 27 Variável da Saída d Pulso. Não se pode ajustar este parâmetro enquanto o motor estiver em funcionamento

5-63 Terminal 29 Variável da Saída d Pulso

Option:	Funcão:	
[0] *	Fora de funcionamento	Selecionar a exibição desejada da saída do terminal 29. Este parâmetro está disponível somente no FC 302. Não se pode ajustar este parâmetro enquanto o motor estiver em funcionamento
[45]	Ctrl. bus	
[48]	Ctrl. bus, timeout	
[51]	Contrlido p/MCO	
[100]	Frequência de saída	
[101]	Referência	

5-63 Terminal 29 Variável da Saída d Pulso		
Option:	Funcão:	
[102]	Feedback	
[103]	Corrente do motor	
[104]	Torque rel ao lim	
[105]	Torq rel ao nominal	
[106]	Potência	
[107]	Velocidade	
[108]	Torque	
[109]	Freq Saída Máx	
[119]	Torque % lim	

5-65 Freq Máx da Saída de Pulso #29		
Programe a frequência máxima para o terminal 29, correspondente à variável de saída, selecionada no 5-63 Terminal 29 Variável da Saída d Pulso.		
Não se pode ajustar este parâmetro enquanto o motor estiver em funcionamento		
Range:	Funcão:	
5000 Hz*	[0 - 32000 Hz]	

5-66 Terminal X30/6 Saída de Pulso Variável		
Selecione a variável para leitura, escolhida no terminal X30/6.		
Não se pode ajustar este parâmetro enquanto o motor estiver em funcionamento		
Este parâmetro está ativo quando o módulo do opcional MCB 101 estiver instalado no conversor de frequência.		
As mesmas opções e funções que o grupo de par. 5-6*.		

Option:	Funcão:	
[0] *	Fora de funcionamento	
[45]	Ctrl. bus	
[48]	Ctrl. bus, timeout	
[51]	Contrl do p/MCO	
[100]	Frequência de saída	
[101]	Referência	
[102]	Feedback	
[103]	Corrente do motor	
[104]	Torque rel ao lim	
[105]	Torq rel ao nominal	
[106]	Potência	
[107]	Velocidade	
[108]	Torque	
[109]	Freq Saída Máx	
[119]	Torque % lim	

5-68 Freq Máx do Pulso Saída #X30/6		
Selecione a frequência máxima no terminal X30/6, relacionada à variável de saída, no 5-66 Terminal X30/6 Saída de Pulso Variável.		
Não se pode ajustar este parâmetro enquanto o motor estiver em funcionamento.		
Este parâmetro está ativo quando o módulo opcional MCB 101 estiver instalado no conversor de frequência.		
Range:	Funcão:	
Application dependent*	[0 - 32000 Hz]	

3.7.7 5-7* Entrad d Encdr-24V

Conectar o encoder de 24 V aos terminais 12 (alimentação de 24 V CC), 32 (Canal A), 33 (Canal B) e 20 (GND). As entradas digitais 32/33 estarão ativas, para as entradas de encoder, quando o encoder de 24 V for selecionado nos 1-02 Fonte Feedback.Flux Motor e 7-00 Fonte do Feedb. do PID de Veloc.. O encoder utilizado é do tipo 24 V, de dois canais (A e B). Frequência de entrada máx.: 110 kHz.

Conexão do Encoder no conversor de frequência

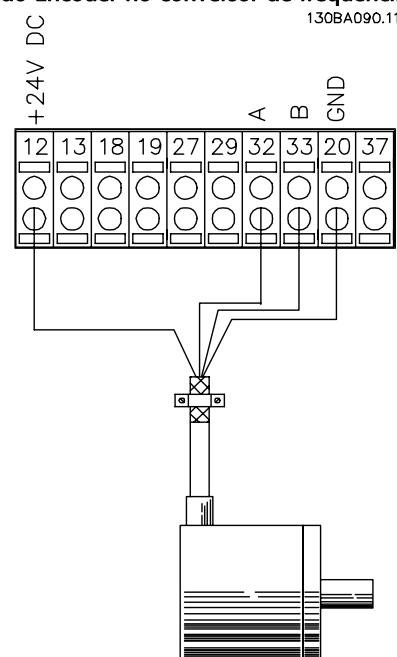

Codificador de 24V ou 10-30V

Ilustração 3.6 Encoder incremental de 24 V Comprimento máximo do cabo 5 m.

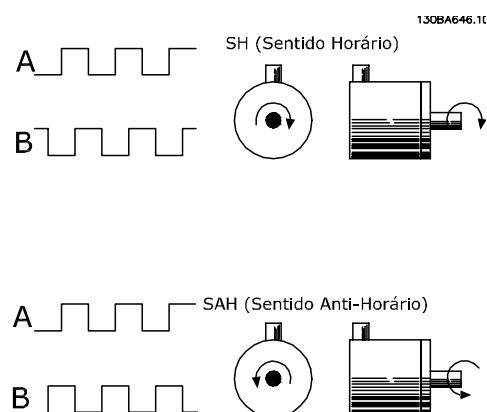

5-70 Term 32/33 Pulsos por Revolução		
Range:		Funcão:
1024*	[1 - 4096]	Programe os pulsos do encoder por rotação do eixo do motor. Ler o valor correto do encoder. Não se pode ajustar este parâmetro enquanto o motor estiver em funcionamento

5-71 Term 32/33 sentido do Encoder		
Option:		Funcão:
		Altere o sentido da rotação do encoder detectado, sem mudar a fiação do encoder.
[0] *	Sentido horário	programa o canal A, a 90° (graus elétricos), em atraso com relação ao canal B, na rotação do eixo do encoder no sentido horário.
[1]	Sentido anti-horário	programa o canal A, a 90° (graus elétricos), em adiantamento com relação ao canal B, na rotação do eixo do encoder no sentido horário.

Não se pode ajustar este parâmetro enquanto o motor estiver em funcionamento

3.7.8 5-9* Controlado por Bus

Este grupo de parâmetros seleciona saídas digitais e de relé através da programação do fieldbus.

5-90 Controle Bus Digital & Relé		
Range:		Funcão:
0*	[0 - 2147483647]	Este parâmetro mantém o estado das saídas digitais e dos relés, que é controlado pelo barramento. Um '1' lógico indica que a saída está alta ou ativa. Um '0' lógico indica que a saída está baixa ou inativa.

Bit 0	Terminal 27 Saída Digital
Bit 1	Terminal 29 Saída Digital
Bit 2	Terminal X 30/6 Saída Digital
Bit 3	Terminal X 30/7 Saída Digital
Bit 4	Terminal de saída do Relé 1
Bit 5	Terminal de saída do Relé 2
Bit 6	Terminal de saída do Relé 1 do Opcional B
Bit 7	Terminal de saída do Relé 2 do Opcional B
Bit 8	Terminal de saída do Relé 3 do Opcional B
Bit 9-15	Reservados p/ terminais futuros
Bit 16	Terminal de saída do Relé 1 do Opcional C
Bit 17	Terminal de saída do Relé 2 do Opcional C
Bit 18	Terminal de saída do Relé 3 do Opcional C
Bit 19	Terminal de saída do Relé 4 do Opcional C
Bit 20	Terminal de saída do Relé 5 do Opcional C
Bit 21	Terminal de saída do Relé 6 do Opcional C
Bit 22	Terminal de saída do Relé 7 do Opcional C
Bit 23	Terminal de saída do Relé 8 do Opcional C
Bit 24-31	Reservados p/ terminais futuros

5-93 Saída de Pulso #27 Ctrl. Bus		
Range:		Funcão:
0.00 %*	[0.00 - 100.00 %]	Programe a frequência de saída transferida para o terminal de saída 27 quando este terminal estiver configurado como 'Controlado pelo Bus', no 5-60 Terminal 27 Variável da Saída d Pulso [45].

5-94 Saída de Pulso #27 Timeout Prefef.		
Range:		Funcão:
0.00 %*	[0.00 - 100.00 %]	Programe a saída de frequência transferida para o terminal de saída 27, quando este terminal estiver configurado como 'Timeout de Ctrl Bus', no 5-60 Terminal 27 Variável da Saída d Pulso [48]. E é detectado um timeout.

5-95 Saída de Pulso #29 Ctrl Bus		
Range:		Funcão:
0.00 %*	[0.00 - 100.00 %]	Programe a frequência de saída transferida para o terminal de saída 29 quando este terminal estiver configurado como 'Controlado pelo Bus', no 5-63 Terminal 29 Variável da Saída d Pulso [45]. Este parâmetro está disponível somente no FC 302.

5-96 Saída de Pulso #29 Timeout Predef.		
Range:	Funcão:	
0.00 %*	[0.00 - 100.00 %]	<p>Programe a saída de frequência transferida para o terminal de saída 29, quando este terminal estiver configurado como 'Timeout de Ctrl Bus', no 5-63 <i>Terminal 29 Variável da Saída d Pulso</i> [48]. E é detectado um timeout.</p> <p><i>Este parâmetro está disponível somente no FC 302.</i></p>

5-97 Saída de Pulso #X30/6 Controle de Bus		
Range:	Funcão:	
0.00 %*	[0.00 - 100.00 %]	<p>Ajuste a frequência de saída transferida para o terminal de saída X30/6 quando o terminal estiver configurado como 'Controlado por barramento' no 5-66 <i>Terminal X30/6 Saída de Pulso Variável</i>, Variável de Saída de Pulso do Terminal X30/6 [45].</p>

5-98 Saída de Pulso #30/6 Timeout Predef.		
Range:	Funcão:	
0.00 %*	[0.00 - 100.00 %]	<p>Programe a saída de frequência transferida para o terminal de saída X30/6 quando este terminal estiver configurado como 'Timeout de Ctrl do Barramento', no 5-66 <i>Terminal X30/6 Saída de Pulso Variável</i> [48]. E é detectado um timeout.</p>

3.8 Parâmetros: 6-** Entrad/Saíd Analóg

3.8.1 6-0* Modo E/S Analógico

As entradas analógicas podem ser alocadas livremente tanto a uma a uma tensão (FC 301: 0..10 V, FC 302: 0..+/- 10V) ou a uma entrada de corrente (FC 301/FC 302: 0/4..20 mA).

OBSERVAÇÃO!

Os termistores podem ser conectados a uma entrada analógica ou entrada digital.

6-00 Timeout do Live Zero		
Range:	Funcão:	
10 s* [1 - 99 s]	Inserir o período de tempo do Timeout do Live Zero. O Tempo de Timeout do Live Zero está ativo para as entradas analógicas, ou seja, terminal 53 ou 54, utilizado como fontes de referência ou de feedback. Se o sinal de referência, associado à entrada de corrente selecionada, cair abaixo de 50% do valor programado no 6-10 Terminal 53 Tensão Baixa, 6-12 Terminal 53 Corrente Baixa, 6-20 Terminal 54 Tensão Baixa ou 6-22 Terminal 54 Corrente Baixa durante um período de tempo superior àquele programado no 6-00 Timeout do Live Zero, a função selecionada no 6-01 Função Timeout do Live Zero será ativada.	

6-01 Função Timeout do Live Zero		
Option:	Funcão:	
	Selec.a func. do timout. A função programada no 6-01 Função Timeout do Live Zero será ativada se o sinal de entrada do terminal 53 ou 54 estiver abaixo de 50% do valor dos 6-10 Terminal 53 Tensão Baixa, 6-12 Terminal 53 Corrente Baixa, 6-20 Terminal 54 Tensão Baixa ou 6-22 Terminal 54 Corrente Baixa, pelo período de tempo definido no 6-00 Timeout do Live Zero. Se diversos timeouts ocorrerem simultaneamente, o conversor de frequência prioriza as funções de timeout da seguinte maneira: <ol style="list-style-type: none"> 6-01 Função Timeout do Live Zero Par. 5-74 8-04 Função Timeout da Control Word 	
[0] *	Off (Desligado)	
[1]	Congelar saída	Congelada no valor atual
[2]	Parada	Desconsiderado para parar
[3]	Jogging	Desconsiderado para velocidade de jog

6-01 Função Timeout do Live Zero		
Option:	Funcão:	
[4]	Velocidade máxima	Desconsiderado para velocidade máx.
[5]	Parada e desarme	Desconsiderado para parar com desarme subsequente
[20]	Parada por inércia	
[21]	P.inércia&desarm	

3.8.2 6-1* Entrada Analógica 1

Parâmetros para configurar o escalonamento e os limites da entrada analógica 1 (terminal 53).

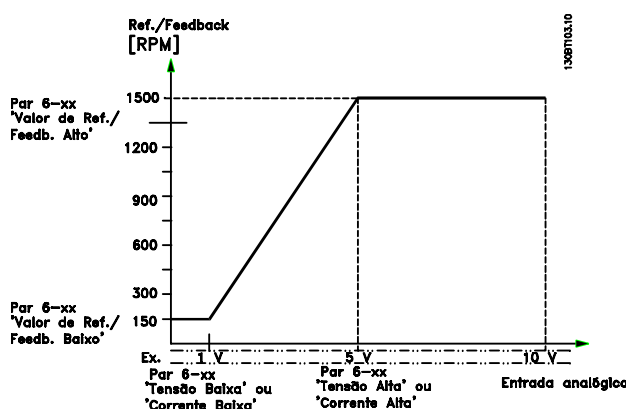

6-10 Terminal 53 Tensão Baixa		
Range:	Funcão:	
0.07 V*	[Application dependant]	Insira o valor de tensão baixa. Este valor de escalonamento da entrada analógica deve corresponder ao valor de referência mínimo, programado no 6-14 Terminal 53 Ref./Feedb. Valor Baixo. Consulte também a seção Tratamento de Referências.

6-11 Terminal 53 Tensão Alta		
Range:	Funcão:	
10.00 V*	[Application dependant]	Insira o valor de tensão alta. Este valor do escalonamento da entrada analógica deve corresponder ao valor de referência /feedback alto, programado no 6-15 Terminal 53 Ref./Feedb. Valor Alto.

6-12 Terminal 53 Corrente Baixa		
Range:	Funcão:	
0.14 mA*	[Application dependant]	Digite o valor de corrente baixa. Este sinal de referência deve corresponder ao valor de referência mínimo, programado no 3-02 <i>Referência Mínima</i> . O valor deve ser programado em >2 mA, a fim de ativar a Função de Timeout do Tempo do Live Zero, no 6-01 <i>Função Timeout do Live Zero</i> .

6-13 Terminal 53 Corrente Alta		
Range:	Funcão:	
20.00 mA*	[Application dependant]	Insira o valor de corrente alta que corresponde ao referência/ feedback alto, programado no 6-15 <i>Terminal 53 Ref./Feedb. Valor Alto</i> .

6-14 Terminal 53 Ref./Feedb. Valor Baixo		
Range:	Funcão:	
0.000 N/A*	[-999999.999 - 999999.999 N/A]	Insira o valor de gradação da entrada analógica que corresponda ao valor de baixa tensão/baixa corrente, programado no 6-10 <i>Terminal 53 Tensão Baixa</i> e 6-12 <i>Terminal 53 Corrente Baixa</i> .

6-15 Terminal 53 Ref./Feedb. Valor Alto		
Range:	Funcão:	
Application dependant*	[-999999.999 - 999999.999 ReferenceFeedbackUnit]	

6-16 Terminal 53 Const. de Tempo do Filtro		
Range:	Funcão:	
0.001 s*	[0.001 - 10.000 s]	Insira a constante de tempo. Esta é uma constante de tempo do filtro passa baixa digital de primeira ordem, para eliminar o ruído elétrico no terminal 53. Um valor de constante de tempo alto melhora o amortecimento, porém, aumenta também o atraso através do filtro. Não se pode ajustar este parâmetro enquanto o motor estiver em funcionamento

3.8.3 6-2* Entrada Analógica 2

Parâmetros para configurar o escalonamento e os limites da entrada analógica 2 (terminal 54).

6-20 Terminal 54 Tensão Baixa		
Range:	Funcão:	
0.07 V*	[Application dependant]	Insira o valor de tensão baixa. Este valor de escalonamento da entrada analógica deve corresponder ao valor de referência mínimo, programado no 3-02 <i>Referência Mínima</i> . Consulte também a seção <i>Tratamento de Referências</i> .

6-21 Terminal 54 Tensão Alta		
Range:	Funcão:	
10.00 V*	[Application dependant]	Insira o valor de tensão alta. Este valor do escalonamento da entrada analógica deve corresponder ao valor de referência /feedback alto, programado no 6-25 <i>Terminal 54 Ref./Feedb. Valor Alto</i> .

6-22 Terminal 54 Corrente Baixa		
Range:	Funcão:	
0.14 mA*	[Application dependant]	Digite o valor de corrente baixa. Este sinal de referência deve corresponder ao valor de referência mínimo, programado no 3-02 <i>Referência Mínima</i> . O valor deve ser programado em >2 mA, a fim de ativar a Função de Timeout do Tempo do Live Zero, no 6-01 <i>Função Timeout do Live Zero</i> .

6-23 Terminal 54 Corrente Alta		
Range:	Funcão:	
20.00 mA*	[Application dependant]	Insira o valor de corrente alta que corresponde ao referência/ feedback alto, programado no 6-25 <i>Terminal 54 Ref./Feedb. Valor Alto</i> .

6-24 Terminal 54 Ref./Feedb. Valor Baixo		
Range:	Funcão:	
0 ReferenceFeed-backUnit*	[-999999.999 - 999999.999 ReferenceFeed-backUnit]	Insira o valor de escalonamento do sinal da entrada analógica que corresponde ao valor de feedback de referência mínimo, programado no 3-02 <i>Referência Mínima</i> .

6-25 Terminal 54 Ref./Feedb. Valor Alto		
Range:		Funcão:
Application dependant*	[-999999.999 - 999999.999 ReferenceFeedbackUnit]	

6-26 Terminal 54 Const. de Tempo do Filtro		
Range:		Funcão:
0.001 s*	[0.001 - 10.000 s]	Insira a constante de tempo. Esta é uma constante de tempo do filtro passa baixa digital de primeira ordem, para eliminar o ruído elétrico no terminal 54. Um valor de constante de tempo alto melhora o amortecimento, porém, aumenta também o atraso através do filtro. Não se pode ajustar este parâmetro enquanto o motor estiver em funcionamento.

6-35 Term. X30/11 Ref./Feedb. Valor Alto		
Range:		Funcão:
100.000 N/A*	[-999999.999 - 999999.999 N/A]	Programa o valor do escalonamento da entrada analógica para corresponder ao valor da tensão alta (programado no 6-31 Terminal X30/11 Tensão Alta).

6-36 Term. X30/11 Constante Tempo do Filtro		
Range:		Funcão:
0.001 s*	[0.001 - 10.000 s]	Uma constante de tempo do filtro passa baixa digital de 1ª ordem, para eliminar o ruído elétrico no terminal X30/11. O 6-36 Term. X30/11 Constante Tempo do Filtro não pode ser alterado enquanto o motor estiver em funcionamento.

3.8.4 6-3* Entrada Analógica 3 MCB 101

Grupo de parâmetros para configurar a escala e os limites da entrada analógica 3 (X30/11), posicionada no módulo do opcional MCB 101.

6-30 Terminal X30/11 Tensão Baixa		
Range:		Funcão:
0.07 V*	[Application dependant]	Programa o valor do escalonamento da entrada analógica para corresponder ao valor da referência/feedback baixo (programado no 6-34 Term. X30/11 Ref./Feedb. Valor Baixo).

6-31 Terminal X30/11 Tensão Alta		
Range:		Funcão:
10.00 V*	[Application dependant]	Programa o valor de escalonamento da entrada analógica para corresponder ao valor da referência/feedback alto (programado no 6-35 Term. X30/11 Ref./Feedb. Valor Alto).

6-34 Term. X30/11 Ref./Feedb. Valor Baixo		
Range:		Funcão:
0.000 N/A*	[-999999.999 - 999999.999 N/A]	Programa o valor do escalonamento da entrada analógica para corresponder ao valor da referência/feedback baixo (programado no 6-30 Terminal X30/11 Tensão Baixa).

3.8.5 6-4* Entrada Analógica 4 MCB 101

Grupo de parâmetros para configurar a escala e os limites da entrada analógica 4 (X30/12), posicionada no módulo do opcional MCB 101.

6-40 Terminal X30/12 Tensão Baixa		
Range:		Funcão:
0.07 V*	[Application dependant]	Programa o valor do escalonamento da entrada analógica para corresponder ao valor da referência/feedback baixo programado no 6-44 Term. X30/12 Ref./Feedb. Valor Baixo.

6-41 Terminal X30/12 Tensão Alta		
Range:		Funcão:
10.00 V*	[Application dependant]	Programa o valor do escalonamento da entrada analógica para corresponder ao valor da referência/feedback alto, programado no 6-45 Term. X30/12 Ref./Feedb. Valor Alto.

6-44 Term. X30/12 Ref./Feedb. Valor Baixo		
Range:		Funcão:
0.000 N/A*	[-999999.999 - 999999.999 N/A]	Programa o valor do escalonamento da entrada analógica para corresponder ao valor da tensão baixa programado no 6-40 Terminal X30/12 Tensão Baixa.

6-45 Term. X30/12 Ref./Feedb. Valor Alto		
Range:	Funcão:	
100.000 N/A*	[-999999.999 - 999999.999 N/A]	Programa o valor do escalonamento da entrada analógica para corresponder ao valor da tensão alta, programado no 6-41 Terminal X30/12 Tensão Alta.

6-46 Term. X30/12 Constante Tempo do Filtro		
Range:	Funcão:	
0.001 s*	[0.001 - 10.000 s]	Uma constante de tempo do filtro passa baixa digital de 1 ^ª ordem, para eliminar o ruído elétrico no terminal X30/12. O 6-46 Term. X30/12 Constante Tempo do Filtro não pode ser alterado enquanto o motor estiver em funcionamento.

3.8.6 6-5* Saída Analógica 1

Parâmetros para configurar o escalonamento e os limites da entrada analógica 1, ou seja, Terminal 42. As saídas analógicas são saídas de corrente: 0/4 – 20 mA. O terminal comum (terminal 39) é o mesmo terminal e está no mesmo potencial elétrico das conexões dos terminais comuns analógico e digital. A resolução na saída analógica é de 12 bits.

6-50 Terminal 42 Saída		
Option:	Funcão:	
		Selecione a função do Terminal 42 como uma saída de corrente analógica. Dependendo da seleção a saída será ou 0-20 mA ou 4-20 mA de saída. O valor da corrente pode ser lido no LCP no 16-65 Saída Analógica 42 [mA].
[0] *	Fora de funcionamento	Quando não há sinal na saída analógica.
[52]	MCO 0-20mA	
[53]	MCO 4-20mA	
[100]	Frequência de saída	0 Hz = 0 mA; 100 Hz = 20 mA.
[101]	Referência	3-00 Intervalo de Referência [Mín - Máx] 0% = 0 mA; 100% = 20 mA 3-00 Intervalo de Referência [-Máx - Máx] -100% = 0 mA; 0% = 10 mA; +100% = 20 mA
[102]	Feedback	
[103]	Corrente do motor	O valor é obtido do 16-37 Corrente Máx.do Inversor. A máx. corrente do Inversor (160% da corrente) é igual a 20 mA.

6-50 Terminal 42 Saída		
Option:	Funcão:	
		Exemplo: Corrente normal do Inversor (11 kW) = 24 A. 160 % = 38,4 A. Corrente norm. do motor = 22 A Leitura 11,46 mA. $\frac{20 \text{ mA} \times 22 \text{ A}}{38.4 \text{ A}} = 11.46 \text{ mA}$ Caso a corrente norm do motor for igual a 20 mA, a definição de saída do 6-52 Terminal 42 Escala Máxima de Saída será: $\frac{I_{VLT} \text{ Referência} \times 100}{I_{Motor \text{ Norm}}} = \frac{38.4 \times 100}{22} = 175 \%$
[104]	Torque rel ao lim	A configuração de torque está relacionada à configuração no 4-16 Limite de Torque do Modo Motor
[105]	Torq rel ao nominal	O torque está relacionado com a configuração de torque do motor.
[106]	Potência	Obtido do 1-20 Potência do Motor [kW].
[107]	Velocidade	Obtida a partir do 3-03 Referência Máxima. 20 mA = valor no 3-03 Referência Máxima
[108]	Torque	Referência de torque relacionada a 160% do torque.
[109]	Freq Saída Máx	Em relação ao 4-19 Frequência Máx. de Saída.
[113]	PID Gramp. Saída	
[119]	Torque % lim	
[130]	Freq. saída 4-20mA	0 Hz = 4 mA, 100 Hz = 20 mA
[131]	Referência 4-20mA	3-00 Intervalo de Referência [Mín-Máx] 0% = 4 mA; 100% = 20 mA 3-00 Intervalo de Referência [-Máx-Máx] -100% = 4mA; 0% = 12 mA; +100% = 20 mA
[132]	Feedback 4-20mA	
[133]	Corr. motor 4-20mA	O valor é obtido do 16-37 Corrente Máx.do Inversor. A máx. corrente do Inversor (160% da corrente) é igual a 20 mA. Exemplo: Corrente normal do Inversor (11 kW) = 24 A. 160 % = 38,4 A. Corrente norm. do motor = 22 A Leitura 11,46 mA. $\frac{16 \text{ mA} \times 22 \text{ A}}{38.4 \text{ A}} + 4 \text{ mA} = 13.17 \text{ mA}$ Caso a corrente norm do motor for igual a 20 mA, a definição de saída do 6-62 Terminal X30/8 Escala máx. será: $\frac{I_{VLT} \text{ Referência} \times 100}{I_{Motor \text{ Norm}}} = \frac{38.4 \times 100}{22} = 175 \%$
[134]	% torq. lim 4-20 mA	A configuração de torque está relacionada à configuração no 4-16 Limite de Torque do Modo Motor.

6-50 Terminal 42 Saída		
Option:	Funcão:	
[135]	% torq.nom 4-20 mA	A definição de torque é relacionada à definição de torque do motor.
[136]	Potência 4-20mA	Obtida a partir da 1-20 Potência do Motor [kW]
[137]	Velocidade 4-20mA	Obtida a partir do 3-03 Referência Máxima. 20 mA = Valor no 3-03 Referência Máxima.
[138]	Torque 4-20mA	Referência de torque relacionada a 160% do torque.
[139]	Ctrl. bus 0-20 mA	Um valor de saída dos dados de processo do fieldbus. A saída funcionará independentemente de funções internas no conversor de frequência.
[140]	Ctrl. bus 4-20 mA	Um valor de saída dos dados de processo do fieldbus. A saída funcionará independentemente de funções internas no conversor de frequência.
[141]	Ctrl bus 0-20mA t.o.	4-54 Advert. de Refer Baixa define o comportamento da saída analógica em caso de timeout do bus.
[142]	Ctrl bus 4-20mA t.o.	4-54 Advert. de Refer Baixa define o comportamento da saída analógica em caso de timeout do bus.
[149]	% torq. lim 4-20 mA	<p>Saída analógica em torque zero = 12 mA. O torque do motor irá aumentar a corrente de saída até o limite máximo de torque de 20 mA (programado no 4-16 Limite de Torque do Modo Motor).</p> <p>O torque generativo irá diminuir a saída até o limite de torque Modo Gerador (programado no 4-17 Limite de Torque do Modo Gerador)</p> <p>Ex: 4-16 Limite de Torque do Modo Motor : 200% e 4-17 Limite de Torque do Modo Gerador: 200%. 20 mA = 200% do motor ex 4 mA = 200% do Gerador.</p>
[150]	FrqMx Saíd 4-20mA	Em relação ao 4-19 Frequência Máx. de Saída.

6-51 Terminal 42 Escala Mínima de Saída		
Range:	Funcão:	
0.00 %* %	[0.00 - 200.00 %]	<p>Graduar para saída mínima (0 ou 4 mA) do sinal analógico selecionado no terminal 42.</p> <p>Programe o valor para ser a porcentagem da faixa completa da variável selecionada no 6-50 Terminal 42 Saída.</p>

6-52 Terminal 42 Escala Máxima de Saída		
Range:	Funcão:	
100.00 %* %	[0.00 - 200.00 %]	<p>Gradue a saída máxima do sinal analógico selecionado no terminal 42. Programe o valor máximo da saída do sinal de corrente. Gradue a saída para fornecer uma corrente menor que 20 mA, de fundo de escala; ou 20 mA, em uma saída abaixo de 100% do valor máximo do sinal. Se 20 mA for a corrente de saída desejada, em um valor entre 0 - 100% da saída de fundo de escala, programe o valor porcentual no parâmetro, ou seja, 50% = 20 mA. Se um nível de corrente, entre 4 e 20 mA, for desejado em saída máxima (100%), calcule o valor porcentual da seguinte maneira:</p>

$$20 \text{ mA} / \text{corrente máxima corrente} \times 100 \%$$

$$\text{i.e. } 10 \text{ mA} : \frac{20}{10} \times 100 = 200 \%$$

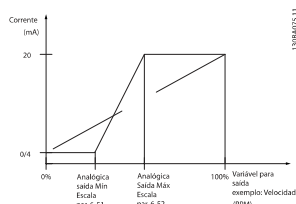

6-53 Terminal 42 Ctrl Saída Bus		
Range:	Funcão:	
0.00 %* %	[0.00 - 100.00 %]	Mantém o nível da Saída 42, se controlada pelo barramento.

6-54 Terminal 42 Predef. Timeout Saída		
Range:	Funcão:	
0.00 %* %	[0.00 - 100.00 %]	Mantém o nível predefinido da Saída 42. No caso de um timeout do bus e se uma função timeout for selecionada no 6-50 Terminal 42 Saída, a saída será predefinida neste nível.

6-55 Terminal 42 Filtro de Saída		
Option:	Função:	
	Os parâmetros analógicos de leitura a seguir, a partir da seleção no 6-50 Terminal 42 Saída, contêm um filtro selecionado quando o 6-55 Terminal 42 Filtro de Saída está ativo:	
	Seleção	0-20 mA 4-20 mA
	Corrente do motor (0 até I_{max})	[103] [133]
	Limite de torque (0 até T_{lim})	[104] [134]
	Torque nominal (0 até T_{nom})	[105] [135]
	Potência (0 até P_{nom})	[106] [136]
	Velocidade (0 até Speedmax)	[107] [137]
[0] *	Off (Desligado)	Filtro desligado
[1]	On	Filtro ligado

3.8.7 6-6* Saída Analógica 2 MCB 101

As saídas analógicas são saídas de corrente: 0/4 - 20 mA. O terminal comum (terminal X30/8) é o mesmo terminal e potencial elétrico para conexão do comum analógico. A resolução na saída analógica é de 12 bits.

6-60 Terminal X30/8 Saída		
Option:	Função:	
	Selecionar a função do Terminal X30/8 como uma saída de corrente analógica. Dependendo da seleção a saída será ou 0-20 mA ou 4-20 mA de saída. O valor da corrente pode ser lido no LCP no 16-65 Saída Analógica 42 [mA].	
[0] *	Fora de funcionamento	Quando não há sinal na saída analógica.
[52]	MCO 0-20mA	
[100]	Frequência de saída	0 Hz = 0 mA; 100 Hz = 20 mA.
[101]	Referência	3-00 Intervalo de Referência [Min - Máx] 0% = 0 mA; 100% = 20 mA 3-00 Intervalo de Referência [-Máx - Máx] -100% = 0 mA; 0% = 10 mA; +100% = 20 mA
[102]	Feedback	
[103]	Corrente do motor	O valor é obtido do 16-37 Corrente Máx.do Inversor. A máx. corrente do Inversor (160% da corrente) é igual a 20 mA. Exemplo: Corrente normal do Inversor (11 kW) = 24 A. 160 % = 38,4 A. Corrente norm. do motor = 22 A Leitura 11,46 mA.

6-60 Terminal X30/8 Saída		
Option:	Função:	
		$\frac{20 \text{ mA} \times 22 \text{ A}}{38.4 \text{ A}} = 11.46 \text{ mA}$ Caso a corrente norm do motor for igual a 20 mA, a definição de saída do 6-62 Terminal X30/8 Escala máx. será: $\frac{I_{VLT \text{ Referência}} \times 100}{I_{Motor \text{ Norm}}} = \frac{38.4 \times 100}{22} = 175 \%$
[104]	Torque rel ao lim	A configuração de torque está relacionada à configuração no 4-16 Limite de Torque do Modo Motor.
[105]	Torq rel ao nominal	O torque está relacionado com a configuração de torque do motor.
[106]	Potência	Obtida do 1-20 Potência do Motor [kW].
[107]	Velocidade	Obtida a partir do 3-03 Referência Máxima. 20 mA = valor no 3-03 Referência Máxima
[108]	Torque	Referência de torque relacionada a 160% do torque.
[109]	Freq Saída Máx	Em relação ao 4-19 Frequência Máx. de Saída.
[113]	PID Gramp. Saída	
[119]	Torque % lim	
[130]	Freq. saída 4-20mA	0 Hz = 4 mA, 100 Hz = 20 mA
[131]	Referência 4-20mA	3-00 Intervalo de Referência [Min-Máx] 0% = 4 mA; 100% = 20 mA 3-00 Intervalo de Referência [-Máx-Máx] -100% = 4mA; 0% = 12 mA; +100% = 20 mA
[132]	Feedback 4-20mA	
[133]	Corr. motor 4-20mA	O valor é obtido do 16-37 Corrente Máx.do Inversor. A máx. corrente do Inversor (160% da corrente) é igual a 20 mA. Exemplo: Corrente normal do Inversor (11 kW) = 24 A. 160 % = 38,4 A. Corrente norm. do motor = 22 A Leitura 11,46 mA. $\frac{16 \text{ mA} \times 22 \text{ A}}{38.4 \text{ A}} = 9.17 \text{ mA}$ Caso a corrente norm do motor for igual a 20 mA, a definição de saída do 6-62 Terminal X30/8 Escala máx. será: $\frac{I_{VLT \text{ Referência}} \times 100}{I_{Motor \text{ Norm}}} = \frac{38.4 \times 100}{22} = 175 \%$
[134]	% torq. lim 4-20 mA	A configuração de torque está relacionada à configuração no 4-16 Limite de Torque do Modo Motor.
[135]	% torq.nom 4-20 mA	A definição de torque é relacionada à definição de torque do motor.

6-60 Terminal X30/8 Saída		
Option:	Funcão:	
[136]	Potência 4-20mA	Obtida a partir da 1-20 Potência do Motor [kW]
[137]	Velocidade 4-20mA	Obtida a partir do 3-03 Referência Máxima. 20 mA = Valor no 3-03 Referência Máxima.
[138]	Torque 4-20mA	Referência de torque relacionada a 160% do torque.
[139]	Ctrl. bus 0-20 mA	Um valor de saída dos dados de processo do fieldbus. A saída funcionará independentemente de funções internas no conversor de frequência.
[140]	Ctrl. bus 4-20 mA	Um valor de saída dos dados de processo do fieldbus. A saída funcionará independentemente de funções internas no conversor de frequência.
[141]	Ctrl bus 0-20mA t.o.	4-54 Advert. de Refer Baixa define o comportamento da saída analógica em caso de timeout do bus.
[142]	Ctrl bus 4-20mA t.o.	4-54 Advert. de Refer Baixa define o comportamento da saída analógica em caso de timeout do bus.
[149]	% torq. lim 4-20 mA	% limite do torque 4-20 mA: Referência do torque. 3-00 Intervalo de Referência [Min-Máx] 0% = 4 mA; 100% = 20mA 3-00 Intervalo de Referência [-Max - Max] -100% = 4 mA; 0% = 12mA; +100% = 20mA
[150]	FrqMx Saíd 4-20mA	Em relação ao 4-19 Frequência Máx. de Saída.

6-61 Terminal X30/8 Escala mín		
Range:	Funcão:	
0.00 %*	[0.00 - 200.00 %]	Gradua a saída mínima do sinal analógico selecionado no terminal X30/8. Gradua o valor mínimo, como uma porcentagem do valor máximo do sinal, ou seja, deseja-se que 0 mA (ou 0 Hz) corresponda a 25% do valor de saída máximo e, então, programa-se 25%. O valor nunca pode ser maior que a programação correspondente no 6-62 Terminal X30/8 Escala máx., se este valor estiver abaixo de 100%. Este parâmetro está ativo quando o módulo opcional MCB 101 estiver instalado no conversor de frequência.

6-62 Terminal X30/8 Escala máx.		
Range:	Funcão:	
100.00 %*	[0.00 - 200.00 %]	Gradua a saída máxima do sinal analógico, selecionado no terminal X30/8. Gradue o valor no máximo valor desejado da saída do sinal de corrente. Gradue a saída para fornecer uma corrente menor que 20 mA, de fundo de escala, ou 20 mA em uma saída abaixo de 100% do valor máximo do sinal. Se 20 mA for a corrente de saída desejada, em um valor entre 0 - 100% da saída de fundo de escala, programe o valor porcentual no parâmetro, ou seja, 50% = 20 mA. Se um nível de corrente, entre 4 e 20 mA, for desejado em saída máxima (100%), calcule o valor porcentual da seguinte maneira:

$$20 \text{ mA} / \text{desejada máxima corrente} \times 100 \%$$

$$\text{i.e. } 10 \text{ mA} : \frac{20 - 4}{10} \times 100 = 160 \%$$

6-63 Terminal X30/8 Controle de Bus		
Range:	Funcão:	
0.00 %*	[0.00 - 100.00 %]	Mantém o nível da Saída X30/8, se controlada pelo bus.

6-64 Terminal X30/8 Predef. Timeout Saída		
Range:	Funcão:	
0.00 %*	[0.00 - 100.00 %]	Mantém o nível predefinido da Saída X30/8. No caso de timeout do barramento e se uma função timeout estiver selecionada no 6-60 Terminal X30/8 Saída, a saída será predefinida para esse nível.

3.8.8 6-7* Saída Analógica 3 MCB 113

Parâmetros para configurar o escalonamento e os limites da saída analógica 3, Terminal X45/1 e X45/2. As saídas analógicas são saídas de corrente: 0/4 – 20 mA. A resolução na saída analógica é de 11 bits.

6-70 Terminal X45/1 Saída

Option:	Funcão:
	Selecionar a função do Terminal X45/1 como uma saída de corrente analógica.
[0]	Sem operação Quando não há sinal na saída analógica.
[52]	MCO 305 0-20 mA
[53]	MCO 305 4-20 mA
[100]	Frequência de saída 0-20 mA 0 Hz = 0 mA; 100 Hz = 20 mA.
[101]	Referência 0-20 mA Par. 3-00 [Min - Max] 0% = 0 mA; 100% = 20 mA Par. 3-00 [-Max - Max] -100% = 0 mA; 0% = 10 mA; +100% = 20 mA
[102]	Feedback
[103]	Corrente do motor 0-20 mA O valor é obtido do 16-37 <i>Corrente Máx.do Inversor</i> . A máx. corrente do Inversor (160% da corrente) é igual a 20 mA. Exemplo: Corrente normal do Inversor (11 kW) = 24 A. 160 % = 38,4 A. Corrente norm. do motor = 22 A Leitura 11,46 mA. $\frac{20 \text{ mA} \times 22 \text{ A}}{38,4 \text{ A}} = 11,46 \text{ mA}$ Caso a corrente norm do motor for igual a 20 mA, a definição de saída do 6-52 <i>Terminal 42 Escala Máxima de Saída</i> será: $\frac{I_{VLT} \text{Referência} \times 100}{I_{Motor \text{ Norm}}} = \frac{38,4 \times 100}{22} = 175 \%$
[104]	Torque rel. ao lim 0-20 mA A configuração de torque está relacionada à configuração no 4-16 <i>Limite de Torque do Modo Motor</i>
[105]	Torq rel ao torque nominal do motor 0-20 mA O torque está relacionado com a configuração de torque do motor.
[106]	Potência 0-20 mA Obtido do 1-20 <i>Potência do Motor [kW]</i> .
[107]	Velocidade 0-20 mA Obtida a partir do 3-03 <i>Referência Máxima</i> . 20 mA = valor no 3-03 <i>Referência Máxima</i>
[108]	Ref. de Torque 0-20 mA Referência de torque relacionada a 160% do torque.
[109]	Freq Máx Saída 0-20 mA Em relação ao 4-19 <i>Frequência Máx. de Saída</i> .

6-70 Terminal X45/1 Saída

Option:	Funcão:
[130]	Freq. saída 4-20 mA 0 Hz = 4 mA, 100 Hz = 20 mA
[131]	Referência 4-20 mA Par. 3-00 [Mín-Máx] 0% = 4 mA; 100% = 20 mA Par. 3-00 [-Máx-Máx] -100% = 4mA; 0% = 12 mA; +100% = 20 mA
[132]	Feedback 4-20 mA
[133]	Corr. motor 4-20 mA O valor é obtido do 16-37 <i>Corrente Máx.do Inversor</i> . A máx. corrente do Inversor (160% da corrente) é igual a 20 mA. Exemplo: Corrente normal do Inversor (11 kW) = 24 A. 160 % = 38,4 A. Corrente norm. do motor = 22 A Leitura 11,46 mA. $\frac{16 \text{ mA} \times 22 \text{ A}}{38,4 \text{ A}} = 9,17 \text{ mA}$ Caso a corrente norm do motor for igual a 20 mA, a definição de saída do 6-52 <i>Terminal 42 Escala Máxima de Saída</i> será: $\frac{I_{VLT} \text{Referência} \times 100}{I_{Motor \text{ Norm}}} = \frac{38,4 \times 100}{22} = 175 \%$
[134]	Torque % lim. 4-20 mA A configuração de torque está relacionada à configuração no 4-16 <i>Limite de Torque do Modo Motor</i> .
[135]	Torque % nom 4-20 mA A definição de torque é relacionada à definição de torque do motor.
[136]	Potência 4-20 mA Obtida a partir da 1-20 <i>Potência do Motor [kW]</i>
[137]	Velocidade 4-20 mA Obtida a partir do 3-03 <i>Referência Máxima</i> . 20 mA = Valor no 3-03 <i>Referência Máxima</i> .
[138]	Torque 4-20 mA Referência de torque relacionada a 160% do torque.
[139]	Ctrl. bus 0-20 mA Um valor de saída dos dados de processo do fieldbus. A saída funcionará independentemente de funções internas no conversor de frequência.
[140]	Ctrl. bus 4-20 mA Um valor de saída dos dados de processo do fieldbus. A saída funcionará independentemente de funções internas no conversor de frequência.
[141]	Ctrl. bus 0-20 mA, timeout 4-54 <i>Advert. de Refer Baixa</i> define o comportamento da saída analógica em caso de timeout do bus.
[142]	Ctrl. bus 4-20 mA, timeout 4-54 <i>Advert. de Refer Baixa</i> define o comportamento da saída analógica em caso de timeout do bus.
[150]	Freq Máx Saída 4-20 mA Em relação ao 4-19 <i>Frequência Máx. de Saída</i> .

6-71 Terminal X45/1 Escala Mínima de Saída		
Range:	Funcão:	
0.00%* [0.00 - 200.00%]	Gradue a saída mínima do sinal analógico selecionado no terminal X45/1, como uma porcentagem do nível máximo do sinal. P.ex., se for desejado um 0 mA (ou 0 Hz) em 25% do valor máximo de saída, então programe 25%. A gradação de valores até 100% nunca pode ser maior que a configuração correspondente no 6-72 Terminal X45/1 Máx. Escala.	

6-72 Terminal X45/1 Escala Máxima de Saída		
Range:	Funcão:	
100%* [0.00 - 200.00%]	Gradue a saída máxima do sinal analógico selecionado no terminal X45/1. Programe o valor máximo da saída do sinal de corrente. Gradue a saída para fornecer uma corrente menor que 20 mA, de fundo de escala; ou 20 mA, em uma saída abaixo de 100% do valor máximo do sinal. Se 20 mA for a corrente de saída desejada, em um valor entre 0 - 100% da saída de fundo de escala, programe o valor porcentual no parâmetro, ou seja, 50% = 20 mA. Se um nível de corrente, entre 4 e 20 mA, for desejado em saída máxima (100%), calcule o valor porcentual da seguinte maneira (exemplo, onde a saída máx. desejada é 10 mA):	
	$\frac{I_{INTERVALO} [mA]}{I_{DESEJADA MÁX.} [mA]} \times 100\%$ $= \frac{20 - 4 \text{ mA}}{10 \text{ mA}} \times 100\% = 160\%$	

6-73 Terminal X45/1 Ctrl Saída Bus		
Range:	Funcão:	
0,00%* [0,00 até 100,00%]	Mantém o nível da Saída Analógica 3 (terminal X45/1), se controlada pelo bus.	

6-74 Terminal X45/1 Predef. Timeout Saída		
Range:	Funcão:	
0.00%* [0.00 - 100.00%]	Mantém o nível predefinido da Saída Analógica 3 (terminal X45/1). No caso de um timeout do bus e se uma função timeout for selecionada no 6-70 Terminal X45/1 Saída, a saída será predefinida neste nível.	

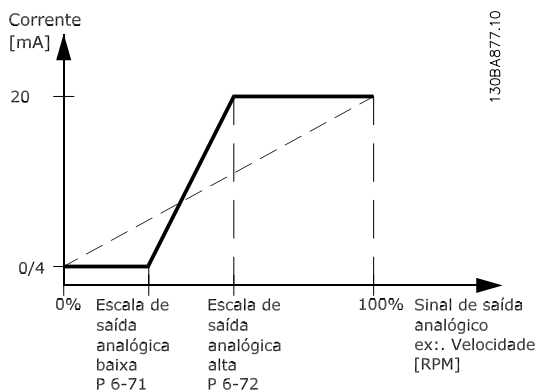

3.8.9 6-8* Saída Analógica 4 MCB 113

Parâmetros para configurar o escalonamento e os limites da entrada analógica 4. Terminal X45/3 e X45/4. As saídas analógicas são saídas de corrente: 0/4 – 20 mA. A resolução na saída analógica é de 11 bits.

6-80 Terminal X45/3 Saída

Option:	Funcão:
	Selecione a função do Terminal X45/3 como uma saída de corrente analógica.
[0] *	As mesmas seleções disponíveis no 6-70 Terminal X45/1 Saída

6-81 Terminal X45/3 Escala Mínima de Saída

Option:	Funcão:
[0.00%] *	0.00 - 200.00%
	Gradua a saída mínima do sinal analógico selecionado no terminal X45/3. Gradua o valor mínimo, como uma porcentagem do valor máximo do sinal, ou seja, deseja-se que 0 mA (ou 0 Hz) corresponda a 25% do valor de saída máximo e, então, programe-se 25%. O valor nunca pode ser maior que a programação correspondente no 6-82 Terminal X45/3 Máx Escala, se este valor estiver abaixo de 100%. Este parâmetro está ativo quando o módulo opcional MCB 113 estiver instalado no conversor de frequência.

6-82 Terminal X45/3 Escala Máxima de Saída

Option:	Funcão:
[0.00%] *	0.00 - 200.00%
	Gradua a saída máxima do sinal analógico, selecionado no terminal X45/3. Gradue o valor no máximo valor desejado da saída do sinal de corrente. Gradue a saída para fornecer uma corrente menor que 20 mA, de fundo de escala, ou 20 mA em uma saída abaixo de 100% do valor máximo do sinal. Se 20 mA for a corrente de saída desejada, em um valor entre 0 - 100% da saída de fundo de escala, programe o valor porcentual no parâmetro, ou seja, 50% = 20 mA. Se um nível de corrente, entre 4 e 20 mA, for desejado em saída máxima (100%), calcule o valor porcentual da seguinte maneira (exemplo, onde a saída máx. desejada é 10 mA):
	$\frac{I_{INTERVALO} [mA]}{I_{DESEJADA MÁX.} [mA]} \times 100 \%$ $= \frac{20 - 4 \text{ mA}}{10 \text{ mA}} \times 100 \% = 160 \%$

6-83 Terminal X45/3 Ctrl Saída Bus

Option:	Funcão:
[0,00%] *	0,00 até 100,00%
	Mantém o nível da Saída 4 (X45/3), se controlada pelo barramento.

6-84 Terminal X45/3 Predef. Timeout Saída

Option:	Funcão:
[0.00%] *	0.00 - 100.00%
	Mantém o nível atual da saída 4 (X45/3). No caso de um timeout do bus e se uma função timeout for selecionada no 6-80 Terminal X45/3 Saída, a saída será predefinida neste nível.

3.9 Parâmetros: 7-** Controladores

3.9.1 7-0* Contrl. PID de Veloc

7-00 Fonte do Feedb. do PID de Veloc.	
Option:	Funcão:
	Seleccione o encoder para feedback de malha fechada. O feedback pode originar-se em um encoder diferente (tipicamente como parte da própria aplicação) do feedback do encoder do próprio motor, seleccionado no 1-02 Fonte Feedbck.Flux Motor. Não se pode ajustar este parâmetro enquanto o motor estiver em funcionamento
[0] *	Feedb. Motor p.1-02
[1]	Encoder de 24V
[2]	MCB 102
[3]	MCB 103
[5]	MCO-Encoder 2
[6]	Entrada analógica 53
[7]	Entrada analógica 54
[8]	Entrad d freqüênc 29
[9]	Entrad d freqüênc 33

OBSERVAÇÃO!

Se forem utilizados encoders separados (somente no FC 302) os parâmetros das configurações de rampa dos seguintes grupos: 3-4*, 3-5*, 3-6*, 3-7* e 3-8*, devem ser ajustados de acordo com a relação das engrenagens entre os dois encoders.

7-02 Ganho Proporcional do PID de Velocidad	
Range:	Funcão:
Application dependent*	[0.000 - 1.000] Insira o ganho proporcional do controlador de velocidade. O ganho proporcional amplifica o erro (ou seja, o desvio entre o sinal de feedback e o setpoint) Este parâmetro é utilizado com o 1-00 Modo Configuração controle de Malha aberta veloc. [0] e Malha fech. veloc. [1]. O controle rápido é obtido em amplificação alta. Entretanto, se a amplificação for excessivamente grande, o processo pode tornar-se instável. Utilize este parâmetro para valores com três decimais. Para uma seleção com quatro decimais, use 3-83 ParadaRápida Rel.S-ramp na Decel. Partida.

7-03 Tempo de Integração do PID de velocid.	
Range:	Funcão:
Application dependent*	[2.0 - 20000.0 ms] Insira o tempo de integração do controlador de velocidade, que determina o tempo que o controle interno do PID leva para corrigir o erro. Quanto maior o erro, mais rápido é o aumento do ganho. O tempo de integração provoca um atraso no sinal e, conseqüentemente, um efeito de amortecimento e pode ser utilizado para eliminar erros contínuos de velocidade. Obtém-se um controle rápido por meio de um tempo de integração curto, muito embora, se este tempo for curto demais, o processo pode tornar-se instável. Um tempo de integração excessivamente longo desativa a ação de integração, redundando em desvios maiores em relação à referência requerida, uma vez que o regulador de processo levará mais tempo para corrigir erros. Este parâmetro é utilizado com os controles de Malha aberta veloc. [0] e Malha fech. veloc. [1], programados no 1-00 Modo Configuração.

7-04 Tempo de Diferenciação do PID d veloc	
Range:	Funcão:
Application dependent*	[0.0 - 200.0 ms] Insira o tempo de diferenciação do controlador de velocidade. O diferenciador não responde a um erro constante. Ele fornece um ganho proporcional à taxa de variação do feedback de velocidade. Quanto mais rápido o erro mudar, maior será o ganho do diferenciador. O ganho é proporcional à velocidade de variação dos erros. A configuração deste parâmetro em zero, desativa o diferenciador. Este parâmetro é utilizado com o 1-00 Modo Configuração, controle de Malha fech. veloc. [1].

7-05 Lim do Ganho Diferencial do PID d Veloc	
Range:	Funcão:
5.0*	[1.0 - 20.0] Programe um limite para o ganho fornecido pelo diferenciador. Como o ganho diferencial aumenta nas frequências mais altas, limitar o ganho pode ser recomendável. Por exemplo, programar uma conexão-D pura, em frequências baixas, e uma conexão-D constante, nas frequências mais altas. Este parâmetro é utilizado com o 1-00 Modo Configuração, controle de Malha fech. veloc. [1].

3

7-06 Tempo d FiltrPassabaixa d PID d veloc												
Range:	Função:											
Application dependent*	[1.0 - 100.0 ms]	<p>Programe uma constante de tempo para o filtro passa baixa do controle de velocidade. O filtro passa baixa melhora o desempenho em regime estável e amortece as oscilações do sinal de feedback. Esta é uma vantagem se houver muito ruído no sistema; veja a ilustração a seguir. Por exemplo, se for programada uma constante de tempo (τ) de 100 ms, a frequência de corte do filtro passa-baixa será $1/0,1 = 10 \text{ RAD/s}$, correspondendo a $(10/2 \times \pi) = 1,6 \text{ Hz}$. O regulador do PID somente regula um sinal de feedback que varia menos de 1,6 Hz, em frequência. Se a variação da frequência do sinal de feedback for superior a 1,6 Hz, o regulador PID não responde.</p> <p>Configurações práticas do 7-06 Tempo d FiltrPassabaixa d PID d veloc, efetuadas a partir do número de pulsos por revolução do encoder:</p> <table border="1"> <thead> <tr> <th>Encoder PPR</th> <th>7-06 Tempo d FiltrPassabaixa d PID d veloc</th> </tr> </thead> <tbody> <tr> <td>512</td> <td>10 ms</td> </tr> <tr> <td>1024</td> <td>5 ms</td> </tr> <tr> <td>2048</td> <td>2 ms</td> </tr> <tr> <td>4096</td> <td>1 ms</td> </tr> </tbody> </table> <p>Observe que uma filtragem rigorosa pode ser prejudicial para o desempenho dinâmico. Este parâmetro é utilizado com o controle do 1-00 Modo Configuração controle de Malha fech. veloc. [1] e Torque [2]. O tempo de filtro em fluxo sem sensor deve ser ajustado para 3-5 ms.</p>	Encoder PPR	7-06 Tempo d FiltrPassabaixa d PID d veloc	512	10 ms	1024	5 ms	2048	2 ms	4096	1 ms
Encoder PPR	7-06 Tempo d FiltrPassabaixa d PID d veloc											
512	10 ms											
1024	5 ms											
2048	2 ms											
4096	1 ms											

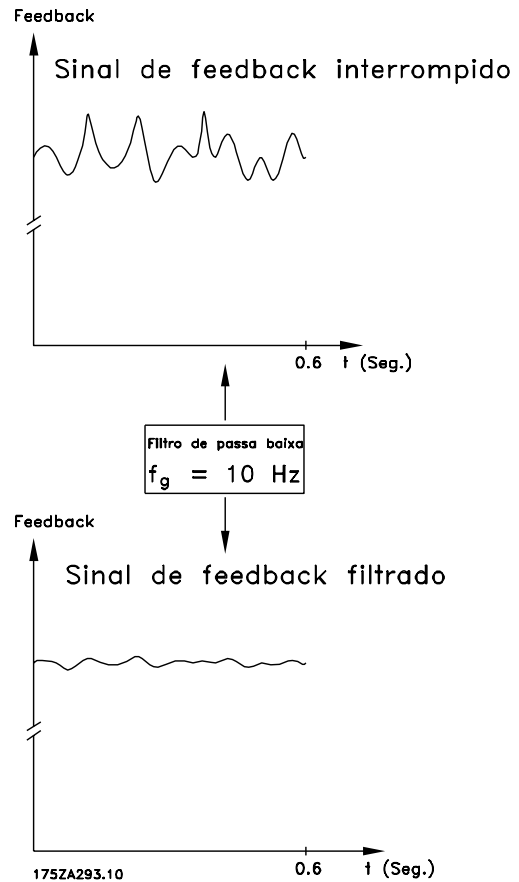

7-07 Veloc.PID Fdbck Rel.Engrenag		
Range:	Função:	
1.0000*	[Application dependant]	

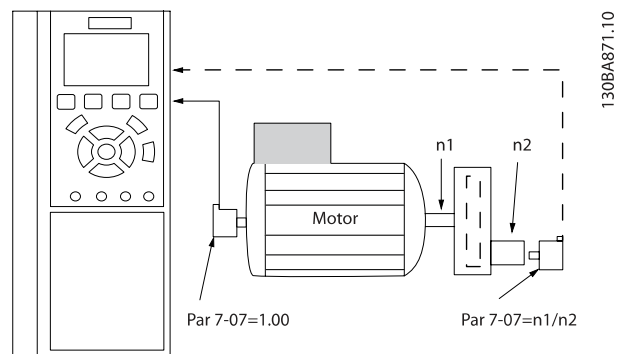

7-08 Fator Feed Forward PID Veloc		
Range:	Função:	
0 %*	[0 - 500 %]	O sinal de referência contorna o controlador de velocidade de acordo com um valor especificado. Este recurso aumenta o desempenho dinâmico da malha de controle de velocidade.

3.9.2 7-1* Controle PI do Torque

Parâmetros para configurar o controle de torque PI no torque de malha aberta (1-00 Modo Configuração).

7-12 Ganho Proporcional do PI de Torque		
Range:		Funcão:
100 %*	[0 - 500 %]	Insira o valor do ganho proporcional para o controlador do torque. A seleção de um valor alto faz com que o controlador reaja mais rápido. Uma programação excessivamente alta causa instabilidade no controlador.

7-13 Tempo de Integração do PI de Torque		
Range:		Funcão:
0.020 s*	[0.002 - 2.000 s]	Insira o tempo de integração do controlador do torque. A seleção de um valor baixo faz com que o controlador reaja mais rápido. Uma configuração excessivamente baixa redundam em instabilidade do controle.

3.9.3 7-2* Feedb. do Ctrl. Feedb.

Selecione as fontes de feedback para o Controle do PID de Processo e como esse feedback deverá ser tratado.

7-20 Fonte de Feedback 1 PID de Processo		
Option:	Funcão:	
	O sinal de feedback efetivo é composto pela soma de até dois sinais de entrada diferentes. Selecione qual entrada do conversor de frequência deve ser tratada como fonte do primeiro desses sinais. O segundo sinal de entrada é definido no 7-22 Fonte de Feedback 2 PID de Processo.	
[0] *	Sem função	
[1]	Entrada analógica 53	
[2]	Entrada analógica 54	
[3]	Entrada de freq. 29	
[4]	Entrada de freq. 33	
[7]	Entr. Anal. X30/11	
[8]	Entr. Anal. X30/12	
[15]	Analog Input X48/2	

7-22 Fonte de Feedback 2 PID de Processo		
Option:	Funcão:	
	O sinal de feedback efetivo é composto pela soma de até dois sinais de entrada diferentes. Selecione qual entrada do conversor de frequência deve ser tratada como fonte do segundo desses sinais. O primeiro sinal de entrada é definido no par. 7-21.	
[0] *	Sem função	
[1]	Entrada analógica 53	
[2]	Entrada analógica 54	
[3]	Entrada de freq. 29	
[4]	Entrada de freq. 33	
[7]	Entr. Anal. X30/11	
[8]	Entr. Anal. X30/12	
[15]	Analog Input X48/2	

3.9.4 7-3* Ctrl. PID de Processo

7-30 Controle Normal/Inverso do PID de Proc		
Option:	Funcão:	
	Os controles normal e inverso são implementados introduzindo-se a diferença entre o sinal de referência e o sinal de feedback.	
[0] *	Normal	Programa o controle de processo para aumentar a frequência de saída.
[1]	Inverso	Programa o controle de processo para diminuir a frequência de saída.

7-31 Anti Windup PID de Proc		
Option:	Funcão:	
[0]	Off (Desligado)	Continua a regulação de um erro, inclusive quando a frequência de saída não puder ser aumentada ou diminuída.
[1] *	On (Ligado)	Cessa a regulação de um erro, quando a frequência de saída não puder mais ser ajustada.

7-32 Valor Inicial do Ctrlr do PID de Proc		
Range:	Funcão:	
0 RPM*	[0 a 6.000 RPM]	Insira a velocidade do motor a ser alcançada como um sinal inicial, para o começo do controle de PID. Quando a energia for chaveada, o conversor de frequência começará a acelerar e, em seguida, a funcionar sob o controle da velocidade de malha aberta. Posteriormente, quando a velocidade de partida do PID de Processo for atingida, o conversor de frequência passará o controle para o PID de Processo.

7-33 Ganho Proporc. do PID de Processo		
Range:	Funcão:	
0.01* [0.00 - 10.00]	Insira o ganho proporcional do PID. O ganho proporcional multiplica o erro entre o ponto de definição e o sinal de feedback.	

7-34 Tempo de Integr. do PID de velocidade.		
Range:	Funcão:	
10000.00 s* [0.01 - 10000.00 s]	Insira o tempo de integração do PID. O integrador fornece um ganho crescente, enquanto houver um erro constante entre o ponto programado e o sinal de feedback. O tempo de integração é aquele requerido pelo integrador para alcançar o mesmo ganho que o ganho proporcional.	

7-35 Tempo de Difer. do PID de Proc		
Range:	Funcão:	
0,00 s* [0,00 - 10,00 s]	Insira o tempo de diferencial do PID. O diferenciador não responde a um erro que for constante, porém, gera um ganho somente quando houver uma variação no erro. Quanto menor o tempo diferencial do PID tanto maior será o ganho do diferenciador.	

7-36 Dif.do PID de Proc.- Lim. de Ganho		
Range:	Funcão:	
5.0* [1.0 - 50.0]	Insira um limite para o ganho do diferenciador (GD). Se não houver um limite, o GD aumentará quando ocorrerem mudanças rápidas. Limite o GD para obter um ganho de diferenciador puro, em mudanças lentas, e um ganho constante de diferenciador, para mudanças rápidas.	

7-38 Fator do Feed Forward PID de Proc.		
Range:	Funcão:	
0 %* [0 - 200 %]	Insira o fator de avanço (FF - feed forward) do PID. O fator FF envia uma fração constante do sinal de referência, para contornar o controle do PID de modo que este controle afete somente a fração restante do sinal de controle. Qualquer alteração neste parâmetro terá um efeito direto na velocidade do motor. Quando o fator FF é ativado, ele gera menos flutuações no sinal e uma dinâmica alta, ao alterar o setpoint. O 7-38 Fator do Feed Forward PID de Proc. está ativo quando o 1-00 Modo Configuração estiver programado para [3] Processo.	

7-39 Larg Banda Na Refer.		
Range:	Funcão:	
5 %* [0 - 200 %]	Insira a Largura Banda Na Referência. Quando o Erro de Controle do PID (a diferença entre a referência e o feedback) for menor que o valor programado neste parâmetro, o bit de status Na Referência será alto, ou seja, =1.	

3.9.5 7-4* Contrl PID de Processo Avançado

O grupo do parâmetro 7-4* somente é usado se o parâmetro 1-00 Modo Configuração está programado para [7] Extended PID speed CL ou [8] Extended PID Speed OL.

7-40 Process PID I-part Reset		
Option:	Funcão:	
[0] * Não		
[1] Sim	Selecione Sim [1] para reinicializar a parte-I do controlador PID de processo. A seleção será revertida automaticamente para Não [0]. Reajustar as peças I permite iniciar de um ponto bem definido após trocar alguma parte do processo, por exemplo, trocar um rolo têxtil	

7-41 Process PID Saída Neg. Clamp		
Range:	Funcão:	
-100 %* [Application dependant]	Insira um limite negativo para a saída do controlador do PID de processo.	

7-42 Process PID Saída Pos. Clamp		
Range:	Funcão:	
100 %* [Application dependant]	Insira um limite positivo para a saída do controlador PID de processo.	

7-43 Ganho Esc Mín. do PID de Proc Ref.		
Range:	Funcão:	
100 %* [0 - 100 %]	Insira uma porcentagem a ser aplicada na saída do PID de processo, quando estiver funcionando na referência mínima. A porcentagem de escalonamento será ajustada linearmente entre a escala na ref. mín. (7-43 Ganho Esc Mín. do PID de Proc Ref.) e a escala na ref. máx. (7-44 Process PID Gain Scale at Max. Ref.).	

7-44 Process PID Gain Scale at Max. Ref.		
Range:		Funcão:
100 %*	[0 - 100 %]	Insira a porcentagem de escalonamento a ser aplicada na saída do PID de processo, quando estiver funcionando na referência máxima. A porcentagem de escalonamento será ajustada linearmente entre a escala na ref. mín. (7-43 Ganho Esc Min. do PID de Proc Ref.) e a escala na ref. máx. (7-44 Process PID Gain Scale at Max. Ref.).

7-45 Process PID Feed Fwd Resource		
Option:	Funcão:	
[0] *	Sem função	Selecione a entrada de drive a ser utilizada como fator de feed forward. O fator de FF é adicionado diretamente à saída do controlador PID. Isto aumenta o desempenho dinâmico.
[1]	Entrada analógica 53	
[2]	Entrada analógica 54	
[7]	Entrad d freqüênc 29	
[8]	Entrad d freqüênc 33	
[11]	Refernc do Bus Local	
[20]	Potenc. digital	
[21]	Entr. Anal. X30/11	
[22]	Entr. Anal. X30/12	
[32]	Bus PCD	Seleciona uma referência do bus configurada pelo Par. 8-02 Control Word Source. Modifica a Configuração de gravação do PCD (8-42) para o barramento utilizado, para tornar o feed-forward disponível no par. 7-48. Use o Índice 1 para fed-forward [748] (e o índice 2 para referência [1682]).

7-46 Proc.PID FeedFwd Normal/Invers. Ctrl.		
Option:	Funcão:	
[0] *	Normal	Selecione Normal [0], para programar o fator de feed forward para que o recurso de FF seja tratado como um valor positivo.
[1]	Inverso	Selecione Inverso [1] para tratar o recurso de FF como um valor negativo.

7-48 PCD Feed Forward		
Range:	Funcão:	
0*	[0 - 65535]	Parâmetro de leitura em que o feed-forward (par. 7-45 [32]) do PCD do barramento pode ser lido.

7-49 Proc.PID Saída Normal/Invers. Ctrl.		
Option:	Funcão:	
[0] *	Normal	Selecione Normal [0], para utilizar a saída resultante do controlador do PID de processo no estado que estiver.
[1]	Inverso	Selecione Inverso [1], para inverter a saída resultante do controlador PID de processo. Esta operação é executada após o fator de feed forward ter sido aplicado.

3.9.6 7-5* x Ctrl. do PID do processo

O grupo do parâmetro 7-5* somente é usado se o parâmetro 1-00 Modo Configuração está programado para [7] Extended PID speed CL ou [8] Extended PID Speed OL.

7-50 PID de processo Extended PID		
Option:	Funcão:	
[0]	Desativado	Desativa as peças estendidas do controlador PID do processo.
[1] *	Ativado	Habilita as peças estendidas do controlador PID.

7-51 Process PID Feed Fwd Gain		
Range:	Funcão:	
1.00*	[0.00 - 100.00]	A alimentação para adiante é usada para obter o nível desejado, baseada em um sinal bem conhecido disponível. O controlador PID controla somente a parte menor do controle, necessário por causa de caracteres desconhecidos. O fator de alimentação para adiante padrão no par. 7-38 está sempre relacionado à referência, enquanto que 7-51 tem mais opções. Em aplicações de bobinamento/desbobinamento, o fator de alimentação para adiante será tipicamente a velocidade de linha do sistema.

7-52 Process PID Feed Fwd Ramp up		
Range:	Funcão:	
0.01 s*	[0.01 - 10.00 s]	Controla a dinâmica do sinal de alimentação para adiante na aceleração.

7-53 Process PID Feed Fwd Ramp down		
Range:	Funcão:	
0.01 s*	[0.01 - 10.00 s]	Controla a dinâmica do sinal de alimentação para adiante na desaceleração.

7-56 PID de processo Ref. Tempo Filtro		
Range:		Função:
0.001 s*	[0.001 - 1.000 s]	Programe a constante de tempo do filtro passa-baixa de primeira ordem da referência. O filtro passa baixa melhora o desempenho em regime e amortece as oscilações dos sinais de referência/feedback. Entretanto, uma filtragem rigorosa pode ser prejudicial ao desempenho dinâmico.

7-57 PID de processo Fb. Tempo Filtro		
Range:		Função:
0.001 s*	[0.001 - 1.000 s]	Programe uma constante de tempo para o filtro passa-baixa de primeira ordem do feedback. O filtro passa baixa melhora o desempenho em regime e amortece as oscilações dos sinais de referência/feedback. Entretanto, uma filtragem rigorosa pode ser prejudicial ao desempenho dinâmico.

3.10 Parâmetros: 8-** Comunicações e Opcionais

3.10.1 8-0* Programaç Gerais

8-01 Tipo de Controle		
Option:		Funcão:
		A configuração neste parâmetro prevalece sobre as dos 8-50 <i>Seleção de Parada por Inércia</i> a 8-56 <i>Seleção da Referência Pré-definida</i> .
[0] *	Digital e Control Wrd	Controle utilizando a entrada digital e a control word.
[1]	Somente Digital	Controle utilizando somente as entradas digitais.
[2]	SomenteControlWord	Controle utilizando somente a control word.

8-02 Origem da Control Word		
<p>Selecione a origem da control word: uma das duas interfaces seriais ou um dos quatro opcionais instalados. Durante a energização inicial, o conversor de frequência define automaticamente esse parâmetro como <i>Opcional A</i> [3] se detectar um opcional de fieldbus válido instalado no slot A. Se o opcional for removido, o conversor de frequência detecta uma alteração na configuração, reprograma 8-02 <i>Origem da Control Word</i> com a configuração padrão RS-485 do FC e o conversor de frequência desarma em seguida. Se um opcional for instalado após a energização inicial, a configuração do 8-02 <i>Origem da Control Word</i> não será alterada, mas o conversor de frequência irá desarmar e exibir: <i>Alarme 67 Mudança de Opcional</i> . Quando posteriormente se instala um barramento opcional em um drive, o qual não possuía inicialmente esse barramento, é necessário tomar uma decisão ATIVA para mudar para controle baseado em Barramento. Isso deve ser feito por razões de segurança, para evitar uma mudança acidental. Não se pode ajustar este parâmetro enquanto o motor estiver em funcionamento</p>		
Option:		Funcão:
[0]	Nenhum	
[1]	Porta RS485	
[2]	Porta USB	
[3] *	Opcional A	
[4]	Opcional B	
[5]	Opcional C0	
[6]	Opcional C1	
[30]	Can externo	

8-03 Tempo de Timeout da Control Word		
Range:		Funcão:
1.0 s*	[Application dependant]	Insira o tempo máximo esperado entre a recepção de dois telegramas consecutivos. Se este tempo for excedido, é indicativo de que a comunicação serial foi interrompida. A função selecionada no 8-04 <i>Função Timeout da Control Word</i> será, então, executada. O contador de timeout é disparado por uma control word válida.

8-04 Função Timeout da Control Word		
<p>Selec.a funç.do timout. A função de timeout é ativada quando a atualização da control word e da referência falhar, durante o intervalo de tempo especificado no 8-03 <i>Tempo de Timeout da Control Word</i>.</p>		
Option:		Funcão:
[0] *	Off (Desligado)	Restabelece o controle, através do barramento serial (Fieldbus ou padrão), utilizando a control word que for mais recente.
[1]	Congelar saída	Congela a frequência de saída até que a comunicação se restabeleça.
[2]	Parada	Pára com o reinício automático quando a comunicação for restabelecida.
[3]	Jogging	Faz o motor funcionar na frequência de JOG, até que a comunicação seja restabelecida.
[4]	Velocidade máxima	Faz o motor funcionar na frequência máxima, até que a comunicação seja restabelecida.
[5]	Parada e desarme	Pára o motor, em seguida reinicializa o conversor de frequência para reiniciar: por meio da defieldbus, do botão reset no LCP ou de uma entrada digital.
[7]	Selecionar setup 1	Altera o setup, no restabelecimento da comunicação, após um timeout de control word. Se a comunicação for restabelecida, cancelando o timeout, o 8-05 <i>Função Final do Timeout</i> define se deve restabelecer o setup, ativo antes do timeout, ou manter o setup estabelecido pela função timeout.
[8]	Selecionar setup 2	Consulte [7] Selecionar setup 1
[9]	Selecionar setup 3	Consulte [7] Selecionar setup 1
[10]	Selecionar setup 4	Consulte [7] Selecionar setup 1
[26]	Trip	

OBSERVAÇÃO!

A seguinte configuração é necessária para efetuar a mudança do setup, após um timeout:
 Programe o 0-10 Setup Ativo para [9] Setup Múltiplo, e selecione a conexão relevante definida no 0-12 Este Set-up é dependente de.

8-05 Função Final do Timeout		
Option:	Funcão:	
		Selecione a ação após receber uma control word válida, depois de um timeout. Este parâmetro está ativo somente quando o 8-04 Função Timeout de Controle estiver programado para [Setup 1-4].
[0]	Reter set-up	Retém o setup selecionado no 8-04 Função Timeout de Controle e exibe uma advertência, até que o 8-06 Reset do Timeout de Controle alterne. Em seguida, o conversor de frequência restabelece o seu setup original.
[1] *	Retomar set-up	Restabelece o setup que estava ativo antes do timeout.

8-06 Reset do Timeout da Control Word		
Este parâmetro está ativo somente quando Reter setup [0] foi selecionado no 8-05 Função Final do Timeout.		
Option:	Funcão:	
[0] *	Não reinicializar	Mantém o setup especificado no 8-04 Função Timeout da Control Word, imediatamente após um timeout da control word.
[1]	Reinicializar	Retorna o conversor de frequência ao setup original, imediatamente após um timeout da control word. O conversor de frequência executa o reset e, em seguida, reverte imediatamente para a configuração Não reinicializar [0].

8-07 Trigger de Diagnóstico		
Option:	Funcão:	
		Este parâmetro ativa e controla a função de diagnósticos do conversor de frequência, e permite a expansão dos dados do diagnóstico para 24 bytes.
		<p>OBSERVAÇÃO! Isto é válido somente para o Profibus.</p> <ul style="list-style-type: none"> - <i>Inativo</i> [0]: Não enviar os dados do diagnóstico estendido, se eles surgirem no conversor de frequência. - <i>Disparar em alarmes</i> [1]: Enviar dados de diagnóstico estendidos quando um ou mais alarmes surgirem no 16-90 Alarm

8-07 Trigger de Diagnóstico																																
Option:	Funcão:																															
		<p>Word ou 9-53 Warning Word do Profibus do alarme.</p> <ul style="list-style-type: none"> - <i>Trigger alarms/warn.</i> [2]: Envia dados de diagnóstico estendidos se um ou mais alarmes ou advertências surgirem no 16-90 Alarm Word de alarme, 9-53 Warning Word do Profibus ou 16-92 Warning Word de advertência. <p>O conteúdo da estrutura do diagnóstico estendido é o seguinte:</p> <table border="1"> <thead> <tr> <th>Byte</th> <th>Conteúdo</th> <th>Descrição</th> </tr> </thead> <tbody> <tr> <td>0 - 5</td> <td>Dados do Diagnóstico DP Padrão</td> <td>Dados do Diagnóstico DP Padrão</td> </tr> <tr> <td>6</td> <td>Comprim. do PDU xx</td> <td>Cabeçalho dos dados do diagnóstico estendido</td> </tr> <tr> <td>7</td> <td>Tipo de status = 0x81</td> <td>Cabeçalho dos dados do diagnóstico estendido</td> </tr> <tr> <td>8</td> <td>Slot = 0</td> <td>Cabeçalho dos dados do diagnóstico estendido</td> </tr> <tr> <td>9</td> <td>Info de status = 0</td> <td>Cabeçalho dos dados do diagnóstico estendido</td> </tr> <tr> <td>10 - 13</td> <td>VLT 16-92 Warning Word</td> <td>VLT warning word</td> </tr> <tr> <td>14 - 17</td> <td>VLT 16-03 Status Word</td> <td>Status word do VLT</td> </tr> <tr> <td>18 - 21</td> <td>VLT 16-90 Alarm Word</td> <td>VLT alarm word</td> </tr> <tr> <td>22 - 23</td> <td>VLT 9-53 Warning Word do Profibus</td> <td>Warning word de comunicação (Profibus)</td> </tr> </tbody> </table> <p>A ativação dos diagnósticos pode provocar um aumento de tráfego no barramento. As funções de diagnóstico não são suportadas por todos os tipos de fieldbus.</p>	Byte	Conteúdo	Descrição	0 - 5	Dados do Diagnóstico DP Padrão	Dados do Diagnóstico DP Padrão	6	Comprim. do PDU xx	Cabeçalho dos dados do diagnóstico estendido	7	Tipo de status = 0x81	Cabeçalho dos dados do diagnóstico estendido	8	Slot = 0	Cabeçalho dos dados do diagnóstico estendido	9	Info de status = 0	Cabeçalho dos dados do diagnóstico estendido	10 - 13	VLT 16-92 Warning Word	VLT warning word	14 - 17	VLT 16-03 Status Word	Status word do VLT	18 - 21	VLT 16-90 Alarm Word	VLT alarm word	22 - 23	VLT 9-53 Warning Word do Profibus	Warning word de comunicação (Profibus)
Byte	Conteúdo	Descrição																														
0 - 5	Dados do Diagnóstico DP Padrão	Dados do Diagnóstico DP Padrão																														
6	Comprim. do PDU xx	Cabeçalho dos dados do diagnóstico estendido																														
7	Tipo de status = 0x81	Cabeçalho dos dados do diagnóstico estendido																														
8	Slot = 0	Cabeçalho dos dados do diagnóstico estendido																														
9	Info de status = 0	Cabeçalho dos dados do diagnóstico estendido																														
10 - 13	VLT 16-92 Warning Word	VLT warning word																														
14 - 17	VLT 16-03 Status Word	Status word do VLT																														
18 - 21	VLT 16-90 Alarm Word	VLT alarm word																														
22 - 23	VLT 9-53 Warning Word do Profibus	Warning word de comunicação (Profibus)																														
[0] *	Inativo																															
[1]	Disparar em alarmes																															
[2]	Disp alarm/advertnc																															

8-08 Readout Filtering		
A função é utilizada se as leituras do valor de feedback da velocidade no fieldbus estiverem flutuando. A seleção é filtrada se a função for necessária. Um ciclo de potência é necessário para as alterações terem efeito.		
Option:		Funcão:
[0] *	Motor Data Std- -Filt.	Selecione [0] para leituras normais do barramento.
[1]	Motor Data LP- -Filter	Selecione [1] para leituras de barramentos filtradas dos seguintes parâmetros: 16-10 Potência [kW] 16-11 Potência [hp] 16-12 Tensão do motor 16-14 Corrente do Motor 16-16 Torque [Nm] 16-17 Velocidade [RPM] 16-22 Torque [%] 16-25 Torque [Nm] Alto

3.10.2 8-1* Configurações da Ctrl Word

8-10 Perfil da Control Word		
Selecione a interpretação da control word e status word que corresponda ao fieldbus instalado. Somente as seleções válidas para o fieldbus instalado no slot A serão visíveis no display do LCP.		
Para orientações sobre a seleção do <i>Perfil do FC</i> [0] e <i>Perfil do PROFdrive</i> [1], consulte a seção <i>Comunicação serial via Interface RS 485</i> .		
Para obter outras orientações sobre a seleção do <i>Perfil do PROFdrive</i> [1], <i>ODVA</i> [5] e <i>CANopen DSP 402</i> [7], consulte as <i>Instruções Operacionais do fieldbus</i> .		
Option:		Funcão:
[0] *	Perfil do FC	
[1]	Perfil do PROFdrive	
[5]	ODVA	
[7]	CANopen DSP 402	
[8]	MCO	

8-13 Status Word STW Configurável		
Option:		Funcão:
		Este parâmetro ativa a configuração dos bits 12 – 15, na status word.
[0]	Sem função	A entrada é sempre baixa.
[1] *	Perfil Padrão	Dependendo do perfil definido em <i>8-10 Perfil de Controle</i> .
[2]	Somente Alarme 68	A entrada será alta sempre que o Alarme 68 estiver ativo e será baixa sempre que não houver Alarme 68 ativo
[3]	Dsarm excl Alarm68	A entrada será alta sempre que o desarme estiver ativo em outros alarmes exceto Alarme 68.

8-13 Status Word STW Configurável		
Option:		Funcão:
[10]	T18 Status da DI.	A entrada será alta sempre que T18 tiver 24 V e será baixa sempre que T18 tiver 0 V
[11]	T19 Status da DI.	A entrada será alta sempre que T19 tiver 24 V e será baixa sempre que T19 tiver 0 V
[12]	T27 Status da DI.	A entrada será alta sempre que T27 tiver 24 V e será baixa sempre que T27 tiver 0 V
[13]	T29 Status da DI.	A entrada será alta sempre que T29 tiver 24 V e será baixa sempre que T29 tiver 0 V
[14]	T32 Status da DI.	A entrada será alta sempre que T32 tiver 24 V e será baixa sempre que T32 tiver 0 V
[15]	T33 Status da DI.	A entrada será alta sempre que T33 tiver 24 V e será baixa sempre que T33 tiver 0 V
[16]	T37 Status da DI.	A entrada será alta toda vez que T37 tiver 0 V e será baixa toda vez que T37 tiver 24V
[21]	Advrtênc térmic	A advertência térmica é ativada quando a temperatura excede o limite no motor, no conversor de frequência, no resistor do freio ou no termistor.
[30]	Falha freio (IGBT)	Ficará alta quando o IGBT do freio estiver em curto-circuito.
[40]	Fora faixa da ref.	Se o Comparador 0 for avaliado como TRUE (Verdadeiro), a entrada será alta. Caso contrário, será baixa.
[60]	Comparador 0	Se o Comparador 0 for avaliado como TRUE (Verdadeiro), a entrada será alta. Caso contrário, será baixa.
[61]	Comparador 1	Se o Comparador 1 for avaliado como TRUE (Verdadeiro), a entrada será alta. Caso contrário, será baixa.
[62]	Comparador 2	Se o Comparador 2 for avaliado como TRUE (Verdadeiro), a entrada será alta. Caso contrário, será baixa.
[63]	Comparador 3	Se o Comparador 3 for avaliado como TRUE (Verdadeiro), a entrada será alta. Caso contrário, será baixa.
[64]	Comparador 4	Se o Comparador 4 for avaliado como TRUE (Verdadeiro), a entrada será alta. Caso contrário, será baixa.
[65]	Comparador 5	Se o Comparador 5 for avaliado como TRUE (Verdadeiro), a entrada será alta. Caso contrário, será baixa.
[70]	Regra lógica 0	Se a Regra lógica 0 for avaliada como TRUE (Verdadeiro), a entrada será alta. Caso contrário, será baixa.
[71]	Regra lógica 1	Se a Regra lógica 1 for avaliada como TRUE (Verdadeiro), a entrada será alta. Caso contrário, será baixa.

8-13 Status Word STW Configurável

Option:		Funcão:
[72]	Regra lógica 2	Se a Regra lógica 2 for avaliada como TRUE (Verdadeiro), a entrada será alta. Caso contrário, será baixa.
[73]	Regra lógica 3	Se a Regra lógica 3 for avaliada como TRUE (Verdadeiro), a entrada será alta. Caso contrário, será baixa.
[74]	Regra lóg 4	Se a Regra lógica 4 for avaliada como TRUE (Verdadeiro), a entrada será alta. Caso contrário, será baixa.
[75]	Regra lóg 5	Se a Regra lógica 5 for avaliada como TRUE (Verdadeiro), a entrada será alta. Caso contrário, será baixa.
[80]	Saída Digitl A do SLC	Ação do SLC A entrada será alta sempre que a Ação do Smart Logic [38] Defin saíd dig. A alta é executada. A entrada será baixa sempre que a Ação do Smart Logic [32] Defin saíd dig. A baixa é executada.
[81]	Saída Digitl B do SLC	Ação do SLC A entrada será alta sempre que a Ação do Smart Logic [39] Defin saíd dig. A alta é executada. A entrada será baixa sempre que a Ação do Smart Logic [33] Defin saíd dig. A baixa é executada.
[82]	Saída Digitl C do SLC	Ação do SLC A entrada será alta sempre que a Ação do Smart Logic [40] Defin saíd dig. A alta é executada. A entrada será baixa sempre que a Ação do Smart Logic [34] Defin saíd dig. A baixa é executada.
[83]	Saída Digitl D do SLC	Ação do SLC A entrada será alta sempre que a Ação do Smart Logic [41] Defin saíd dig. A alta é executada. A entrada será baixa sempre que a Ação do Smart Logic [35] Defin saíd dig. A baixa é executada.
[84]	Saída Digitl E do SLC	Ação do SLC A entrada será alta sempre que a Ação do Smart Logic [42] Defin saíd dig. A alta é executada. A entrada será baixa sempre que a Ação do Smart Logic [36] Defin saíd dig. A baixa é executada.
[85]	Saída Digitl F do SLC	Ação do SLC A entrada será alta sempre que a Ação do Smart Logic [43] Defin saíd dig. A alta é executada. A entrada será baixa sempre que a Ação do Smart Logic [37] Defin saíd dig. A baixa foi executada.

8-14 Control Word Configurável CTW

Option:		Funcão:
		Seleção do bit 10 da control word se estará ativo baixo ou ativo alto
[0]	Nenhum	
[1] *	Perfil padrão	
[2]	CTW Válida,ativa baix	

3.10.3 8-3* Config Port de Com

8-30 Protocolo

Option:		Funcão:
[0] *	FC	
[1]	FC MC	Selecione o protocolo para a porta do FC (padrão).
[2]	Modbus RTU	

8-31 Endereço

Range:		Funcão:
Dependente da aplicação*	[Dependente da aplicação]	Insira o endereço para a porta do FC (padrão). Intervalo válido: 1 - 126.

8-32 Baud Rate da Porta do FC

Option:		Funcão:
[0]	2400 Baud	Seleção da taxa baud para a porta do FC (padrão).
[1]	4800 Baud	
[2] *	9600 Baud	
[3]	19200 Baud	
[4]	38400 Baud	
[5]	57600 Baud	
[6]	76800 Baud	
[7]	115200 Baud	

8-33 Bits Parid./Parad

Option:		Funcão:
[0] *	Parid.Par, 1 BitParad	
[1]	Parid.Impar,1 BitParad	
[2]	S/Parid. 1 Bit Parad	
[3]	Sem Parid, 2 BitsParad	

8-34 Estimated cycle time

Range:		Funcão:
0 ms*	[0 - 1000000 ms]	Em ambientes com ruído, a interface poderá ser bloqueada pela sobrecarga de quadros inválidos. Esse parâmetro especifica o tempo entre dois quadros consecutivos na rede. Se a interface não detectar quadros válidos nesse tempo, ela limpa o buffer de recebimento.

8-35 Atraso Mínimo de Resposta

Range:		Funcão:
10 ms*	[Application dependant]	Especifique o tempo de atraso mínimo entre o recebimento de uma solicitação e a transmissão de uma resposta. É o tempo utilizado para contornar os atrasos de retorno do modem.

8-36 Atraso Máx de Resposta		
Range:		Funcão:
Dependente da aplicação*	[Dependente da aplicação]	Especificar um tempo de atraso máximo permitido entre a transmissão de uma solicitação e o recebimento da resposta. Exceder este atraso causará um timeout da control word.

8-37 Atraso Máx Inter-Caractere		
Range:		Funcão:
Dependente da aplicação*	[Dependente da aplicação]	Especifique o máximo intervalo de tempo permitido entre a recepção de dois bytes. Este parâmetro ativa o timeout, se a transmissão for interrompida. Este parâmetro está ativo somente quando o 8-30 Protocolo estiver programado para protocolo FC MC [1].

3.10.4 8-4* Conj. Protocolo MC do FC

8-40 Seleção do telegrama		
Option:		Funcão:
[1] *	Telegrama padrão 1	Permite o uso de telegramas livremente configuráveis ou telegramas padrão para a porta do FC.
[100]	None	
[101]	PPO 1	
[102]	PPO 2	
[103]	PPO 3	
[104]	PPO 4	
[105]	PPO 5	
[106]	PPO 6	
[107]	PPO 7	
[108]	PPO 8	
[200]	Telegrama personaliz. 1	Permite o uso de telegramas livremente configuráveis ou telegramas padrão para a porta do FC.
[202]	Custom telegram 3	

8-41 Parameters for signals		
Option:		Funcão:
[0] *	Nenhum	Este parâmetro contém uma lista de sinais disponíveis que podem ser selecionados nos 8-42 PCD write configuration e 8-43 PCD read configuration.
[302]	Referência Mínima	
[303]	Referência Máxima	
[312]	Valor de Catch Up/Slow Down	
[341]	Tempo de Aceleração da Rampa 1	
[342]	Tempo de Desaceleração da Rampa 1	
[351]	Tempo de Aceleração da Rampa 2	
[352]	Tempo de Desaceleração da Rampa 2	
[380]	Tempo de Rampa do Jog	
[381]	Tempo de Rampa da Parada Rápida	
[411]	Lim. Inferior da Veloc. do Motor [RPM]	
[412]	Lim. Inferior da Veloc. do Motor [Hz]	
[413]	Lim. Superior da Veloc. do Motor [RPM]	
[414]	Lim. Superior da Veloc do Motor [Hz]	
[416]	Limite de Torque do Modo Motor	
[417]	Limite de Torque do Modo Gerador	
[590]	Controle Bus Digital & Relé	
[593]	Saída de Pulso #27 Ctrl. Bus	
[595]	Saída de Pulso #29 Ctrl Bus	
[597]	Saída de Pulso #X30/6 Controle de Bus	
[653]	Terminal 42 Ctrl Saída Bus	
[663]	Terminal X30/8 Controle de Bus	
[673]	Terminal X45/1 Ctrl de Bus	
[683]	Terminal X45/3 Ctrl de Bus	
[748]	PCD Feed Forward	
[890]	Velocidade de Jog 1 via Bus	
[891]	Velocidade de Jog 2 via Bus	
[1472]	Alarm Word do VLT	
[1473]	Warning Word do VLT	
[1474]	VLT Ext. Status Word	
[1500]	Horas de funcionamento	
[1501]	Horas em Funcionamento	
[1502]	Medidor de kWh	
[1600]	Control Word	
[1601]	Referência [Unidade]	
[1602]	Referência %	
[1603]	Status Word	
[1605]	Valor Real Principal [%]	
[1609]	Leit.Personalz.	
[1610]	Potência [kW]	
[1611]	Potência [hp]	
[1612]	Tensão do motor	

8-41 Parameters for signals		Funcção:
Option:		
[1613]	Frequência	
[1614]	Corrente do Motor	
[1615]	Frequência [%]	
[1616]	Torque [Nm]	
[1617]	Velocidade [RPM]	
[1618]	Térmico Calculado do Motor	
[1619]	Temperatura Sensor KTY	
[1620]	Ângulo do Motor	
[1621]	Torque [%] High Res.	
[1622]	Torque [%]	
[1625]	Torque [Nm] Alto	
[1630]	Tensão de Conexão CC	
[1632]	Energia de Frenagem /s	
[1633]	Energia de Frenagem /2 min	
[1634]	Temp. do Dissipador de Calor	
[1635]	Térmico do Inversor	
[1638]	Estado do SLC	
[1639]	Temp.do Control Card	
[1650]	Referência Externa	
[1651]	Referência de Pulso	
[1652]	Feedback [Unidade]	
[1653]	Referência do DigiPot	
[1657]	Feedback [RPM]	
[1660]	Entrada Digital	
[1661]	Definição do Terminal 53	
[1662]	Entrada Analógica 53	
[1663]	Definição do Terminal 54	
[1664]	Entrada Analógica 54	
[1665]	Saída Analógica 42 [mA]	
[1666]	Saída Digital [bin]	
[1667]	Entr. Freq. #29 [Hz]	
[1668]	Entr. Freq. #33 [Hz]	
[1669]	Saída de Pulso #27 [Hz]	
[1670]	Saída de Pulso #29 [Hz]	
[1671]	Saída do Relé [bin]	
[1672]	Contador A	
[1673]	Contador B	
[1674]	Contador Parada Prec.	
[1675]	Entr. Anal. X30/11	
[1676]	Entr. Anal. X30/12	
[1677]	Saída Anal. X30/8 [mA]	
[1678]	Saída Anal. X45/1 [mA]	
[1679]	Saída Analógica X45/3 [mA]	
[1680]	CTW 1 do Fieldbus	
[1682]	REF 1 do Fieldbus	
[1684]	StatusWord do Opcional d Comunicação	
[1685]	CTW 1 da Porta Serial	
[1686]	REF 1 da Porta Serial	
[1690]	Alarm Word	
[1691]	Alarm word 2	
[1692]	Warning Word	
[1693]	Warning word 2	

8-41 Parameters for signals		Funcção:
Option:		
[1694]	Status Word Estendida	
[1860]	Digital Input 2	
[3310]	Mestre Fator de Sincronização(M:S)	
[3311]	Escravo Fator Sincronização (M: S)	
[3401]	PCD 1 Gravar no MCO	
[3402]	PCD 2 Gravar no MCO	
[3403]	PCD 3 Gravar no MCO	
[3404]	PCD 4 Gravar no MCO	
[3405]	PCD 5 Gravar no MCO	
[3406]	PCD 6 Gravar no MCO	
[3407]	PCD 7 Gravar no MCO	
[3408]	PCD 8 Gravar no MCO	
[3409]	PCD 9 Gravar no MCO	
[3410]	PCD 10 Gravar no MCO	
[3421]	PCD 1 Ler do MCO	
[3422]	PCD 2 Ler do MCO	
[3423]	PCD 3 Ler do MCO	
[3424]	PCD 4 Ler do MCO	
[3425]	PCD 5 Ler do MCO	
[3426]	PCD 6 Ler do MCO	
[3427]	PCD 7 Ler do MCO	
[3428]	PCD 8 Ler do MCO	
[3429]	PCD 9 Ler do MCO	
[3430]	PCD 10 Ler do MCO	
[3440]	Entrads Digitais	
[3441]	Saídas Digitais	
[3450]	Posição Real	
[3451]	Posição Comandada	
[3452]	Posição Atual Mestre	
[3453]	Posiç Índice Escravo	
[3454]	Posição Índice Mestre	
[3455]	Posição da Curva	
[3456]	Erro Rastr.	
[3457]	Erro de Sincronismo	
[3458]	Veloc Real	
[3459]	Veloc Real do Mestre	
[3460]	Status doSincronismo	
[3461]	Status Eixo	
[3462]	Status Programa	
[3464]	MCO 302 Status	
[3465]	MCO 302 Controle	
[3470]	Alarm Word MCO 1	
[3471]	Alarm Word MCO 2	

8-42 PCD write configuration		
Option:	Funcão:	
[0]	Nenhum	Selecione os parâmetros a serem designados aos telegramas do PCD. A quantidade de PCDs disponíveis depende do tipo de telegrama. Os valores dos PCDs serão gravados como valores de dados nos parâmetros selecionados.
[302]	Referência Mínima	
[303]	Referência Máxima	
[312]	Valor de Catch Up/Slow Down	
[341]	Tempo de Aceleração da Rampa 1	
[342]	Tempo de Desaceleração da Rampa 1	
[351]	Tempo de Aceleração da Rampa 2	
[352]	Tempo de Desaceleração da Rampa 2	
[380]	Tempo de Rampa do Jog	
[381]	Tempo de Rampa da Parada Rápida	
[411]	Lim. Inferior da Veloc. do Motor [RPM]	
[412]	Lim. Inferior da Veloc. do Motor [Hz]	
[413]	Lim. Superior da Veloc. do Motor [RPM]	
[414]	Lim. Superior da Veloc do Motor [Hz]	
[416]	Limite de Torque do Modo Motor	
[417]	Limite de Torque do Modo Gerador	
[590]	Controle Bus Digital & Relé	
[593]	Saída de Pulso #27 Ctrl. Bus	
[595]	Saída de Pulso #29 Ctrl Bus	
[597]	Saída de Pulso #X30/6 Controle de Bus	
[653]	Terminal 42 Ctrl Saída Bus	
[663]	Terminal X30/8 Controle de Bus	
[673]	Terminal X45/1 Ctrl de Bus	
[683]	Terminal X45/3 Ctrl de Bus	
[748]	PCD Feed Forward	
[890]	Velocidade de Jog 1 via Bus	
[891]	Velocidade de Jog 2 via Bus	
[1680]	CTW 1 do Fieldbus	
[1682]	REF 1 do Fieldbus	
[1685]	CTW 1 da Porta Serial	
[1686]	REF 1 da Porta Serial	
[3310]	Mestre Fator de Sincronização(M:S)	
[3311]	Escravo Fator Sincronização (M: S)	
[3401]	PCD 1 Gravar no MCO	
[3402]	PCD 2 Gravar no MCO	
[3403]	PCD 3 Gravar no MCO	
[3404]	PCD 4 Gravar no MCO	
[3405]	PCD 5 Gravar no MCO	

8-42 PCD write configuration		
Option:	Funcão:	
[3406]	PCD 6 Gravar no MCO	
[3407]	PCD 7 Gravar no MCO	
[3408]	PCD 8 Gravar no MCO	
[3409]	PCD 9 Gravar no MCO	
[3410]	PCD 10 Gravar no MCO	

8-43 PCD read configuration		
Option:	Funcão:	
[0]	Nenhum	Selecione os parâmetros a serem designados aos telegramas do PCD. O número de PCDs disponíveis depende do tipo de telegrama. O PCDs contém os valores de dados reais dos parâmetros selecionados.
[1472]	Alarm Word do VLT	
[1473]	Warning Word do VLT	
[1474]	VLT Ext. Status Word	
[1500]	Horas de funcionamento	
[1501]	Horas em Funcionamento	
[1502]	Medidor de kWh	
[1600]	Control Word	
[1601]	Referência [Unidade]	
[1602]	Referência %	
[1603]	Status Word	
[1605]	Valor Real Principal [%]	
[1609]	Leit.Personalz.	
[1610]	Potência [kW]	
[1611]	Potência [hp]	
[1612]	Tensão do motor	
[1613]	Frequência	
[1614]	Corrente do Motor	
[1615]	Frequência [%]	
[1616]	Torque [Nm]	
[1617]	Velocidade [RPM]	
[1618]	Térmico Calculado do Motor	
[1619]	Temperatura Sensor KTY	
[1620]	Ângulo do Motor	
[1621]	Torque [%] High Res.	
[1622]	Torque [%]	
[1625]	Torque [Nm] Alto	
[1630]	Tensão de Conexão CC	
[1632]	Energia de Frenagem /s	
[1633]	Energia de Frenagem /2 min	
[1634]	Temp. do Dissipador de Calor	

8-43 PCD read configuration		Option:	Funcção:
[1635]	Térmico do Inversor		
[1638]	Estado do SLC		
[1639]	Temp.do Control Card		
[1650]	Referência Externa		
[1651]	Referência de Pulso		
[1652]	Feedback [Unidade]		
[1653]	Referência do DigiPot		
[1657]	Feedback [RPM]		
[1660]	Entrada Digital		
[1661]	Definição do Terminal 53		
[1662]	Entrada Analógica 53		
[1663]	Definição do Terminal 54		
[1664]	Entrada Analógica 54		
[1665]	Saída Analógica 42 [mA]		
[1666]	Saída Digital [bin]		
[1667]	Entr. Freq. #29 [Hz]		
[1668]	Entr. Freq. #33 [Hz]		
[1669]	Saída de Pulso #27 [Hz]		
[1670]	Saída de Pulso #29 [Hz]		
[1671]	Saída do Relé [bin]		
[1672]	Contador A		
[1673]	Contador B		
[1674]	Contador Parada Prec.		
[1675]	Entr. Anal. X30/11		
[1676]	Entr. Anal. X30/12		
[1677]	Saída Anal. X30/8 [mA]		
[1678]	Saída Anal. X45/1 [mA]		
[1679]	Saída Analógica X45/3 [mA]		
[1684]	StatusWord do Opcional d Comunicação		
[1690]	Alarm Word		
[1691]	Alarm word 2		
[1692]	Warning Word		
[1693]	Warning word 2		
[1694]	Status Word Estendida		
[1860]	Digital Input 2		
[3421]	PCD 1 Ler do MCO		
[3422]	PCD 2 Ler do MCO		
[3423]	PCD 3 Ler do MCO		
[3424]	PCD 4 Ler do MCO		
[3425]	PCD 5 Ler do MCO		
[3426]	PCD 6 Ler do MCO		
[3427]	PCD 7 Ler do MCO		
[3428]	PCD 8 Ler do MCO		
[3429]	PCD 9 Ler do MCO		
[3430]	PCD 10 Ler do MCO		
[3440]	Entrads Digtais		
[3441]	Saídas Digitais		
[3450]	Posição Real		
[3451]	Posição Comandada		
[3452]	Posição Atual Mestre		
[3453]	Posiç Índice Escravo		
[3454]	Posição Índice Mestre		

8-43 PCD read configuration		Option:	Funcção:
[3455]	Posição da Curva		
[3456]	Erro Rastr.		
[3457]	Erro de Sincronismo		
[3458]	Veloc Real		
[3459]	Veloc Real do Mestre		
[3460]	Status doSincronismo		
[3461]	Status Eixo		
[3462]	Status Programa		
[3464]	MCO 302 Status		
[3465]	MCO 302 Controle		
[3470]	Alarm Word MCO 1		
[3471]	Alarm Word MCO 2		

3.10.5 8-5* Digital/Bus

Parâmetros para configurar a fusão da control word do Digital/Bus.

OBSERVAÇÃO!

Esses parâmetros estarão ativos somente quando 8-01 *Tipo de Controle* estiver programado como [0] *Digital and control word*.

8-50 Seleção de Parada por Inércia		
Option:	Funcção:	
		Selecione o controle da função de parada por inércia, por meio dos terminais (entrada digital) e/ou pelo bus.
[0]	Entrada digital	Ativa o comando de Partida através de uma entrada digital.
[1]	Bus	Ativa o comando dePartida através da porta de comunicação serial ou do opcional de fieldbus.
[2]	Lógica E	Ativa o comando de Partida através da rede de/ porta de comunicação serial E adicionalmente através de uma das entradas digitais.
[3] *	Lógica OU	Ativa o comando de Partida através da rede / porta de comunicação serial OU através de uma das entradas digitais.

8-51 Seleção de Parada Rápida

Selecione o controle da função de Parada Rápida, por meio dos terminais (entrada digital) e/ou pelo bus.

Option:	Funcção:	
[0]	Entrada digital	
[1]	Bus	
[2]	AND Lógico	
[3] *	OR Lógico	

8-52 Seleção de Frenagem CC		
Option:	Funcão:	
		Selecione o controle do freio CC por meio dos terminais (entrada digital) e/ou pelo fieldbus.
[0]	Entrada digital	Ativa o comando de Partida através de uma entrada digital.
[1]	Bus	Ativa o comando de Partida através da porta de comunicação serial ou opcional de fieldbus.
[2]	Lógica E	Ativa o comando de Partida através da rede de /porta de comunicação serial E adicionalmente através de uma das entradas digitais.
[3] *	Lógica OU	Ativa o comando de Partida através do fieldbus/porta de comunicação serial, OU através de uma das entradas digitais.

8-53 Seleção da Partida		
Option:	Funcão:	
		Selecione o controle da função partida do conversor de frequência, através dos terminais (entrada digital) e/ou através do fieldbus.
[0]	Entrada digital	Ativa o comando de Partida através de uma entrada digital.
[1]	Bus	Ativa o comando Partida, se este for transmitido através da porta de comunicação serial ou do opcional de fieldbus.
[2]	Lógica E	Ativa o comando Partida, através do fieldbus/porta de comunicação serial, E adicionalmente através de uma das entradas digitais.
[3] *	Lógica OU	Ativa o comando de Partida, através do fieldbus/porta de comunicação serial, OU através de uma das entradas digitais.

8-54 Seleção da Reversão		
Option:	Funcão:	
[0]	Entrada digital	Selecione o controle da função da reversão do conversor de frequência, através dos terminais (entrada digital) e/ou através do fieldbus.
[1]	Bus	Ativa o comando Partida, se este for transmitido através da porta de comunicação serial ou do opcional de fieldbus.
[2]	Lógica E	Ativa o comando Reversão, através do fieldbus/porta de comunicação serial, E adicionalmente por meio de uma das entradas digitais.
[3] *	Lógica OU	Ativa o comando Reversão, através do fieldbus/porta de comunicação serial, OU através de uma das entradas digitais.

8-55 Seleção do Set-up		
Option:	Funcão:	
		Selecione o controle da seleção do setup do conversor de frequência, através dos terminais (entrada digital) e/ou pelo fieldbus.
[0]	Entrada digital	Ativa a seleção do setup através de uma entrada digital.
[1]	Bus	Ativa a seleção do setup através da porta de comunicação serial ou do opcional do fieldbus.
[2]	Lógica E	Ativa a seleção do setup, através do fieldbus/porta de comunicação serial, E adicionalmente através de uma das entradas digitais.
[3] *	Lógica OU	Ativa a seleção do setup, através do fieldbus/porta de comunicação serial, OU através de uma das entradas digitais.

8-56 Seleção da Referência Pré-definida		
Option:	Funcão:	
		Escolha o controle da seleção da Referência Predefinida do conversor de frequência, através dos terminais (entrada digital) e/ou através do fieldbus.
[0]	Entrada digital	Ativa a seleção da Referência Predefinida por meio de uma entrada digital.
[1]	Bus	Ativa a seleção da Referência Predefinida, através da porta de comunicação serial ou do opcional do opcional de fieldbus.
[2]	Lógica E	Ativa a seleção da Referência Predefinida, através do fieldbus/porta de comunicação serial, E adicionalmente através de uma das entradas digitais.
[3] *	Lógica OU	Ativa a escolha da Referência Predefinida, através do fieldbus/porta de comunicação serial, OU através de uma das entradas digitais.

8-57 Profidrive OFF2 Select		
Selecionar o controle da seleção OFF2 do drive por meio dos terminais (entrada digital) e/ou do fieldbus. Este parâmetro está ativo somente quando o par. 8-01 Local de Controle estiver programado para [0] Digital e ctrl. word e o par. 8-10 estiver programado para [1] Perfil do Profidrive.		
Option:	Funcão:	
[0]	Entrada digital	
[1]	Bus	
[2]	Lógica E	
[3] *	Lógica OU	

8-58 Profidrive OFF3 Select

Selecionar o controle da seleção OFF3 do drive or meio dos terminais (entrada digital) e/ou do fieldbus. Este parâmetro está ativo somente quando o par. 8-01 Tipo de Controle estiver programado para [0] Digital e control word e o par. 8-10 estiver programado para [1] Perfil do profidrive.

Option:	Funcão:	
[0]	Entrada digital	
[1]	Bus	
[2]	Lógica E	
[3] *	Lógica OU	

3.10.6 Diagnósticos da Porta do 8-8* FC

Estes parâmetros são utilizados para monitorar a Comunicação de bus via Porta do .

8-80 Contagem de Mensagens do Bus

Range:	Funcão:	
0 N/A* [0 - 0 N/A]	Este parâmetro exibe o número de telegramas válidos detectados no bus.	

8-81 Contagem de Erros do Bus

Range:	Funcão:	
0 N/A* [0 - 0 N/A]	Este parâmetro exibe o número de telegramas com falhas (p.ex., falha de CRC), detectado no bus.	

8-82 Mensagem Receb. do Escravo

Range:	Funcão:	
0 N/A* [0 - 0 N/A]	Este parâmetro exibe o número de telegramas válidos endereçados ao escravo, que vieram do conversor de frequência.	

8-83 Contagem de Erros do Escravo

Range:	Funcão:	
0 N/A* [0 - 0 N/A]	Este parâmetro exibe o número de telegramas, com erros, que não puderam ser executados pelo conversor de frequência.	

3.10.7 8-9* Bus Jog**8-90 Velocidade de Jog 1 via Bus**

Range:	Funcão:	
100 RPM* [Application dependant]	Inserir a velocidade de jog. Esta é uma velocidade de jog fixa ativada através da porta serial ou do opcional do fieldbus.	

8-91 Velocidade de Jog 2 via Bus

Range:	Funcão:	
200 RPM* [Application dependant]	Inserir a velocidade de jog. Esta é uma velocidade de jog fixa ativada através da porta serial ou do opcional do fieldbus.	

3.11 Parâmetros: 9-** Profibus

9-00 Setpoint		
Range:	Funcão:	
0* [0 - 65535]	Este parâmetro recebe a referência cíclica da Classe Mestre 2. Se a prioridade de controle estiver programada para Mestre Classe 2, a referência do conversor de frequência é adotada deste parâmetro, enquanto que a referência cíclica será ignorada.	

9-07 Valor Real		
Range:	Funcão:	
0* [0 - 65535]	Este parâmetro fornece o MAV para um Mestre Classe 2. O parâmetro é válido se a prioridade estiver programada para Mestre Classe 2.	

9-15 Configuração de Gravar do PCD		
Matriz [10]		
Option:	Funcão:	
[0] *	Nenhum	
[302]	Referência Mínima	
[303]	Referência Máxima	
[312]	Valor de Catch Up/Slow Down	
[341]	Tempo de Aceleração da Rampa 1	
[342]	Tempo de Desaceleração da Rampa 1	
[351]	Tempo de Aceleração da Rampa 2	
[352]	Tempo de Desaceleração da Rampa 2	
[380]	Tempo de Rampa do Jog	
[381]	Tempo de Rampa da Parada Rápida	
[411]	Lim. Inferior da Veloc. do Motor [RPM]	
[412]	Lim. Inferior da Veloc. do Motor [Hz]	
[413]	Lim. Superior da Veloc. do Motor [RPM]	
[414]	Lim. Superior da Veloc do Motor [Hz]	

9-15 Configuração de Gravar do PCD		
Matriz [10]		
Option:	Funcão:	
[416]	Limite de Torque do Modo Motor	
[417]	Limite de Torque do Modo Gerador	
[590]	Controle Bus Digital & Relé	
[593]	Saída de Pulso #27 Ctrl. Bus	
[595]	Saída de Pulso #29 Ctrl Bus	
[597]	Saída de Pulso #X30/6 Controle de Bus	
[653]	Terminal 42 Ctrl Saída Bus	
[663]	Terminal X30/8 Controle de Bus	
[673]	Terminal X45/1 Ctrl de Bus	
[683]	Terminal X45/3 Ctrl de Bus	
[748]	PCD Feed Forward	
[890]	Velocidade de Jog 1 via Bus	
[891]	Velocidade de Jog 2 via Bus	
[1680]	CTW 1 do Fieldbus	
[1682]	REF 1 do Fieldbus	
[1685]	CTW 1 da Porta Serial	
[1686]	REF 1 da Porta Serial	
[3310]	Mestre Fator de Sincronização(M:S)	
[3311]	Escravo Fator Sincronização (M: S)	
[3401]	PCD 1 Gravar no MCO	
[3402]	PCD 2 Gravar no MCO	
[3403]	PCD 3 Gravar no MCO	
[3404]	PCD 4 Gravar no MCO	
[3405]	PCD 5 Gravar no MCO	
[3406]	PCD 6 Gravar no MCO	
[3407]	PCD 7 Gravar no MCO	
[3408]	PCD 8 Gravar no MCO	
[3409]	PCD 9 Gravar no MCO	
[3410]	PCD 10 Gravar no MCO	

9-16 Configuração de Leitura do PCD		
Matriz [10]		
Option:		Funcão:
		Selecione os parâmetros a serem atribuídos ao PCD 3 até 10 telegramas. O número de PCDs disponíveis depende do tipo de telegrama. Os PCDs de 3 a 10 contêm os valores reais dos dados dos parâmetros selecionados. Para os telegramas de Profibus padrão, consulte o 9-22 <i>Seleção de Telegrama</i> .
[0] *	Nenhum	
[1472]	Alarm Word do VLT	
[1473]	Warning Word do VLT	
[1474]	VLT Ext. Status Word	
[1500]	Horas de funcionamento	
[1501]	Horas em Funcionamento	
[1502]	Medidor de kWh	
[1600]	Control Word	
[1601]	Referência [Unidade]	
[1602]	Referência %	
[1603]	Status Word	
[1605]	Valor Real Principal [%]	
[1609]	Leit. Personalz.	
[1610]	Potência [kW]	
[1611]	Potência [hp]	
[1612]	Tensão do motor	
[1613]	Frequência	
[1614]	Corrente do Motor	
[1615]	Frequência [%]	
[1616]	Torque [Nm]	
[1617]	Velocidade [RPM]	
[1618]	Térmico Calculado do Motor	
[1619]	Temperatura Sensor KTY	
[1620]	Ângulo do Motor	
[1621]	Torque [%] High Res.	
[1622]	Torque [%]	
[1625]	Torque [Nm] Alto	
[1630]	Tensão de Conexão CC	
[1632]	Energia de Frenagem /s	
[1633]	Energia de Frenagem /2 min	
[1634]	Temp. do Dissipador de Calor	

9-16 Configuração de Leitura do PCD		
Matriz [10]		
Option:		Funcão:
[1635]	Térmico do Inversor	
[1638]	Estado do SLC	
[1639]	Temp.do Control Card	
[1650]	Referência Externa	
[1651]	Referência de Pulso	
[1652]	Feedback [Unidade]	
[1653]	Referência do DigiPot	
[1657]	Feedback [RPM]	
[1660]	Entrada Digital	
[1661]	Definição do Terminal 53	
[1662]	Entrada Analógica 53	
[1663]	Definição do Terminal 54	
[1664]	Entrada Analógica 54	
[1665]	Saída Analógica 42 [mA]	
[1666]	Saída Digital [bin]	
[1667]	Entr. Freq. #29 [Hz]	
[1668]	Entr. Freq. #33 [Hz]	
[1669]	Saída de Pulso #27 [Hz]	
[1670]	Saída de Pulso #29 [Hz]	
[1671]	Saída do Relé [bin]	
[1672]	Contador A	
[1673]	Contador B	
[1674]	Contador Parada Prec.	
[1675]	Entr. Anal. X30/11	
[1676]	Entr. Anal. X30/12	
[1677]	Saída Anal. X30/8 [mA]	
[1678]	Saída Anal. X45/1 [mA]	
[1679]	Saída Analógica X45/3 [mA]	
[1684]	StatusWord do Opcional d Comunicação	
[1690]	Alarm Word	
[1691]	Alarm word 2	
[1692]	Warning Word	
[1693]	Warning word 2	
[1694]	Status Word Estendida	
[1860]	Digital Input 2	
[3421]	PCD 1 Ler do MCO	
[3422]	PCD 2 Ler do MCO	
[3423]	PCD 3 Ler do MCO	
[3424]	PCD 4 Ler do MCO	
[3425]	PCD 5 Ler do MCO	
[3426]	PCD 6 Ler do MCO	
[3427]	PCD 7 Ler do MCO	
[3428]	PCD 8 Ler do MCO	
[3429]	PCD 9 Ler do MCO	
[3430]	PCD 10 Ler do MCO	
[3440]	Entrads Digtais	
[3441]	Saídas Digitais	
[3450]	Posição Real	
[3451]	Posição Comandada	
[3452]	Posição Atual Mestre	

9-16 Configuração de Leitura do PCD		
Matriz [10]		
Option:	Funcão:	
[3453]	Posiç Índice Escravo	
[3454]	Posição Índice Mestre	
[3455]	Posição da Curva	
[3456]	Erro Rastr.	
[3457]	Erro de Sincronismo	
[3458]	Veloc Real	
[3459]	Veloc Real do Mestre	
[3460]	Status doSincronismo	
[3461]	Status Eixo	
[3462]	Status Programa	
[3464]	MCO 302 Status	
[3465]	MCO 302 Controle	
[3470]	Alarm Word MCO 1	
[3471]	Alarm Word MCO 2	

9-18 Endereço do Nó		
Range:	Funcão:	
126 N/ A*	[Application dependant]	Insira o endereço da estação neste parâmetro ou, alternativamente, na chave de hardware. Para ajustar o endereço da estação no 9-18 <i>Endereço do Nó</i> , a chave de hardware deve estar programada com 126 ou 127 (ou seja, todas as chaves programadas para 'on' (ligada)). Do contrário, o parâmetro exibirá a configuração real da chave.

9-22 Seleção de Telegrama		
Exibe a configuração do telegrama do Profibus.		
Option:	Funcão:	
[1]	Telegrama padrão 1	
[100] *	None	
[101]	PPO 1	
[102]	PPO 2	
[103]	PPO 3	
[104]	PPO 4	
[105]	PPO 5	
[106]	PPO 6	
[107]	PPO 7	
[108] *	PPO 8	Somente leitura.
[200]	Telegrama personaliz. 1	
[202]	Custom telegram 3	

9-23 Parâmetros para Sinais		
Matriz [1000]		
Somente leitura		
Option:	Funcão:	
		Este parâmetro contém uma lista de sinais disponíveis que podem ser selecionados nos 9-15 <i>Configuração de Gravar do PCD</i> e 9-16 <i>Configuração de Leitura do PCD</i> .
[0] *	Nenhum	
[302]	Referência Mínima	
[303]	Referência Máxima	
[312]	Valor de Catch Up/Slow Down	
[341]	Tempo de Aceleração da Rampa 1	
[342]	Tempo de Desaceleração da Rampa 1	
[351]	Tempo de Aceleração da Rampa 2	
[352]	Tempo de Desaceleração da Rampa 2	
[380]	Tempo de Rampa do Jog	
[381]	Tempo de Rampa da Parada Rápida	
[411]	Lim. Inferior da Veloc. do Motor [RPM]	
[412]	Lim. Inferior da Veloc. do Motor [Hz]	
[413]	Lim. Superior da Veloc. do Motor [RPM]	
[414]	Lim. Superior da Veloc do Motor [Hz]	
[416]	Limite de Torque do Modo Motor	
[417]	Limite de Torque do Modo Gerador	
[590]	Controle Bus Digital & Relé	
[593]	Saída de Pulso #27 Ctrl. Bus	
[595]	Saída de Pulso #29 Ctrl Bus	
[597]	Saída de Pulso #X30/6 Controle de Bus	
[653]	Terminal 42 Ctrl Saída Bus	
[663]	Terminal X30/8 Controle de Bus	
[673]	Terminal X45/1 Ctrl de Bus	
[683]	Terminal X45/3 Ctrl de Bus	
[748]	PCD Feed Forward	
[890]	Velocidade de Jog 1 via Bus	
[891]	Velocidade de Jog 2 via Bus	
[1472]	Alarm Word do VLT	
[1473]	Warning Word do VLT	
[1474]	VLT Ext. Status Word	
[1500]	Horas de funcionamento	
[1501]	Horas em Funcionamento	
[1502]	Medidor de kWh	
[1600]	Control Word	
[1601]	Referência [Unidade]	
[1602]	Referência %	
[1603]	Status Word	
[1605]	Valor Real Principal [%]	

9-23 Parâmetros para Sinais		
Matriz [1000]		
Somente leitura		
Option:	Função:	
[1609]	Leit.Personalz.	
[1610]	Potência [kW]	
[1611]	Potência [hp]	
[1612]	Tensão do motor	
[1613]	Frequência	
[1614]	Corrente do Motor	
[1615]	Frequência [%]	
[1616]	Torque [Nm]	
[1617]	Velocidade [RPM]	
[1618]	Térmico Calculado do Motor	
[1619]	Temperatura Sensor KTY	
[1620]	Ângulo do Motor	
[1621]	Torque [%] High Res.	
[1622]	Torque [%]	
[1625]	Torque [Nm] Alto	
[1630]	Tensão de Conexão CC	
[1632]	Energia de Frenagem /s	
[1633]	Energia de Frenagem /2 min	
[1634]	Temp. do Dissipador de Calor	
[1635]	Térmico do Inversor	
[1638]	Estado do SLC	
[1639]	Temp.do Control Card	
[1650]	Referência Externa	
[1651]	Referência de Pulso	
[1652]	Feedback [Unidade]	
[1653]	Referência do DigiPot	
[1657]	Feedback [RPM]	
[1660]	Entrada Digital	
[1661]	Definição do Terminal 53	
[1662]	Entrada Analógica 53	
[1663]	Definição do Terminal 54	
[1664]	Entrada Analógica 54	
[1665]	Saída Analógica 42 [mA]	
[1666]	Saída Digital [bin]	
[1667]	Entr. Freq. #29 [Hz]	
[1668]	Entr. Freq. #33 [Hz]	
[1669]	Saída de Pulso #27 [Hz]	
[1670]	Saída de Pulso #29 [Hz]	
[1671]	Saída do Relé [bin]	
[1672]	Contador A	
[1673]	Contador B	
[1674]	Contador Parada Prec.	
[1675]	Entr. Anal. X30/11	
[1676]	Entr. Anal. X30/12	
[1677]	Saída Anal. X30/8 [mA]	
[1678]	Saída Anal. X45/1 [mA]	
[1679]	Saída Analógica X45/3 [mA]	
[1680]	CTW 1 do Fieldbus	
[1682]	REF 1 do Fieldbus	

9-23 Parâmetros para Sinais		
Matriz [1000]		
Somente leitura		
Option:	Função:	
[1684]	StatusWord do Opcional d Comunicação	
[1685]	CTW 1 da Porta Serial	
[1686]	REF 1 da Porta Serial	
[1690]	Alarm Word	
[1691]	Alarm word 2	
[1692]	Warning Word	
[1693]	Warning word 2	
[1694]	Status Word Estendida	
[1860]	Digital Input 2	
[3310]	Mestre Fator de Sincronização(M:S)	
[3311]	Escravo Fator Sincronização (M: S)	
[3401]	PCD 1 Gravar no MCO	
[3402]	PCD 2 Gravar no MCO	
[3403]	PCD 3 Gravar no MCO	
[3404]	PCD 4 Gravar no MCO	
[3405]	PCD 5 Gravar no MCO	
[3406]	PCD 6 Gravar no MCO	
[3407]	PCD 7 Gravar no MCO	
[3408]	PCD 8 Gravar no MCO	
[3409]	PCD 9 Gravar no MCO	
[3410]	PCD 10 Gravar no MCO	
[3421]	PCD 1 Ler do MCO	
[3422]	PCD 2 Ler do MCO	
[3423]	PCD 3 Ler do MCO	
[3424]	PCD 4 Ler do MCO	
[3425]	PCD 5 Ler do MCO	
[3426]	PCD 6 Ler do MCO	
[3427]	PCD 7 Ler do MCO	
[3428]	PCD 8 Ler do MCO	
[3429]	PCD 9 Ler do MCO	
[3430]	PCD 10 Ler do MCO	
[3440]	Entrads Digtais	
[3441]	Saídas Digitais	
[3450]	Posição Real	
[3451]	Posição Comandada	
[3452]	Posição Atual Mestre	
[3453]	Posiç Índice Escravo	
[3454]	Posição Índice Mestre	
[3455]	Posição da Curva	
[3456]	Erro Rastr.	
[3457]	Erro de Sincronismo	
[3458]	Veloc Real	
[3459]	Veloc Real do Mestre	
[3460]	Status doSincronismo	
[3461]	Status Eixo	
[3462]	Status Programa	
[3464]	MCO 302 Status	
[3465]	MCO 302 Controle	
[3470]	Alarm Word MCO 1	

9-23 Parâmetros para Sinais	
Matriz [1000] Somente leitura	
Option:	Funcão:
[3471]	Alarm Word MCO 2

9-27 Edição do Parâmetro	
Option:	Funcão:
	Pode-se editar parâmetros através do Profibus, da Interface RS485 padrão ou do LCP.
[0]	Desativado Desativa a edição pelo Profibus.
[1] *	Ativado Ativa a edição pelo Profibus.

9-28 Controle de Processo	
Option:	Funcão:
	O controle do processo (configuração da Control Word, referência de velocidade e dados do processo) é possível através do Profibus ou do fieldbus padrão, porém, não de ambos simultaneamente. O controle local é sempre possível por meio do LCP. O controle via controle de processo é possível ou pelos terminais ou pelo fieldbus, dependendo das programações dos 8-50 <i>Seleção de Parada por Inércia</i> a 8-56 <i>Seleção da Referência Pré-definida</i> .
[0]	Inativo Desativa o controle de processo por intermédio do Profibus, e ativa este controle de processo por meio do fieldbus padrão ou da classe 2 do Profibus Mestre.
[1] *	Ativar mestre-Cíclico Ativa o controle de processo por intermédio do Profibus Classe Mestre 1 e o desativa por meio do fieldbus ou do Profibus Classe Mestre 2.

9-44 Contador da Mens de Defeito	
Range:	Funcão:
0* [0 - 65535]	Este parâmetro exibe o número de eventos de erro armazenados nos 9-45 <i>Código do Defeito</i> e 9-47 <i>Nº. do Defeito</i> . A capacidade máxima do buffer é de oito eventos de erro. O buffer e o contador são zerados pelo reset ou pela energização.

9-45 Código do Defeito	
Range:	Funcão:
0* [0 - 0]	Este buffer contém a alarm word de todos os alarmes e advertências que ocorreram, desde o último reset ou energização. A capacidade máxima do buffer é de oito eventos de erro.

9-47 Nº. do Defeito	
Range:	Funcão:
0* [0 - 0]	Este buffer contém o número de alarmes (p.exemplo, 2 para erro de live zero, 4 para perda de fase da rede elétrica), para todos os alarmes e advertências que ocorreram desde o último reset ou energização. A capacidade máxima do buffer é de oito eventos de erro.

9-52 Contador da Situação do Defeito	
Range:	Funcão:
0* [0 - 1000]	Exibe o número de eventos de erro que ocorreram desde o último reset de energização.

9-53 Warning Word do Profibus	
Range:	Funcão:
0 N/A*	[0 - 65535 N/A] Este parâmetro exibe advertências de comunicação do Profibus. Consulte as <i>Instruções Operacionais do Profibus</i> para descrição detalhada.

Somen.leitura

Bit:	Significado:
0	Conexão com o mestre DP não está ok
1	Não usado
2	FDLNDL (Fieldbus Camada da ligação dos Dados) não está ok
3	Recebido comando de limpar dados
4	Valor real não está atualizado
5	Pesquisa da Baudrate
6	O PROFIBUS ASIC não está transmitindo
7	Inicialização do PROFIBUS não está OK
8	Conversor de frequência está desarmado
9	Erro interno de CAN
10	Os dados de configuração do PLC estão errados
11	ID errado enviado pelo PLC
12	Ocorreu erro interno
13	Não configurado
14	Timeout ativo
15	Advertência 34 ativa

9-63 Baud Rate Real		
Option:	Funcão:	
		Este parâmetro exibe a baud rate real do Profibus. O Profibus Mestre estabelece a baud rate automaticamente.
[0]	9,6 kbit/s	
[1]	19,2 kbit/s	
[2]	93,75 kbit/s	
[3]	187,5 kbit/s	
[4]	500 kbit/s	
[6]	1500 kbit/s	
[7]	3000 kbit/s	
[8]	6000 kbit/s	
[9]	12000 kbit/s	
[10]	31,25 kbit/s	
[11]	45,45 kbit/s	
[255] *	BaudRate ñ encontrad	

9-64 Identificação do Dispositivo		
Range:	Funcão:	
0*	[0 - 0]	Este parâmetro exibe a identificação do dispositivo. Consulte as <i>Instruções Operacionais do Profibus</i> , MG. 33.CX.YY para explicações adicionais.

9-65 Número do Perfil		
Range:	Funcão:	
0 N/A*	[0 - 0 N/A]	Este parâmetro contém a identificação do perfil. O byte 1 contém o número do perfil e o byte 2, o número da versão do perfil.

OBSERVAÇÃO!

Este parâmetro não é visível por meio do LCP.

9-67 Control Word 1		
Range:	Funcão:	
0*	[0 - 65535]	Este parâmetro aceita a Control Word de um Mestre Classe 2, no mesmo formato do PCD 1.

9-68 Status Word 1		
Range:	Funcão:	
0*	[0 - 65535]	Este parâmetro entrega a Status word para o Mestre Classe 2, no mesmo formato que o PCD 2.

9-70 Set-up da Programação		
Option:	Funcão:	
		Selecionar o setup a ser editado.
[0]	Setup de fábrica	Utiliza os dados padrão. Esta opção pode ser utilizada como fonte de dados, caso se deseje retornar os outros setups a um estado conhecido.
[1]	Set-up 1	Edita o Setup 1.

9-70 Set-up da Programação		
Option:	Funcão:	
[2]	Set-up 2	Edita o Setup 2.
[3]	Set-up 3	Edita o Setup 3.
[4]	Set-up 4	Edita o Setup 4.
[9] *	Ativar Set-up	Segue o setup ativo, selecionado no 0-10 Setup Ativo.

Este parâmetro é exclusivo do LCP e fieldbuses. Consulte também a 0-11 Set-up da Programação.

9-71 Vr Dados Salvos Profibus		
Option:	Funcão:	
		Os valores de parâmetro, alterados por intermédio do Profibus, não são gravados automaticamente na memória não volátil. Utilize este parâmetro para ativar uma função que grave os valores de parâmetros na EEPROM, de modo que os valores alterados serão mantidos ao desligar a unidade.
[0] *	Off (Desligado)	Desativa a função de armazenagem não volátil.
[1]	Gravar todos set-ups	Grava todos os valores de parâmetro, de todos os setups, na memória não volátil. A seleção retorna a Off (Desligado) [0] quando todos os valores dos parâmetros forem gravados.
[2]	Gravar todos set-ups	Grava todos os valores de parâmetro, de todos os setups, na memória não volátil. A seleção retorna a Off (Desligado) [0] quando todos os valores dos parâmetros forem gravados.

9-72 ProfibusDriveReset		
Option:	Funcão:	
[0] *	Nenhuma ação	
[1]	Reset na energização	Reinicializa o conversor de frequência na energização, relativamente ao ciclo de energização.
[3]	Reset opcional d comn	Reinicializa somente o opcional do Profibus, útil após a alteração de determinadas configurações no grupo do parâmetro 9-**, p.ex. 9-18 Endereço do Nó. Quando reinicializado, o conversor de frequência desaparece do fieldbus, o que pode causar um erro de comunicação do mestre.

9-75 DO Identification		
Range:	Funcão:	
0*	[0 - 65535]	Fornecer informações sobre o DO (Drive Object).

9-80 Parâmetros Definidos (1)		
Matriz [116] Sem LCP acesso Somente leitura		
Range:		Funcão:
0 N/A*	[0 - 9999 N/A]	Este parâmetro exibe uma lista de todos os parâmetros definidos do conversor de frequência, disponíveis para o Profibus.

9-81 Parâmetros Definidos (2)		
Matriz [116] Sem LCP acesso Somente leitura		
Range:		Funcão:
0 N/A*	[0 - 9999 N/A]	Este parâmetro exibe uma lista de todos os parâmetros definidos do conversor de frequência, disponíveis para o Profibus.

9-82 Parâmetros Definidos (3)		
Matriz [116] Sem LCP acesso Somente leitura		
Range:		Funcão:
0 N/A*	[0 - 9999 N/A]	Este parâmetro exibe uma lista de todos os parâmetros definidos do conversor de frequência, disponíveis para o Profibus.

9-83 Parâmetros Definidos (4)		
Matriz [116] Sem LCP acesso Somente leitura		
Range:		Funcão:
0 N/A*	[0 - 9999 N/A]	Este parâmetro exibe uma lista de todos os parâmetros definidos do conversor de frequência, disponíveis para o Profibus.

9-84 Parâm Definidos (5)		
Range:		Funcão:
0*	[0 - 9999]	Este parâmetro exibe uma lista de todos os parâmetros definidos do conversor de frequência, disponíveis para o Profibus.

9-90 Parâmetros Alterados (1)		
Matriz [116] Sem LCP acesso Somente leitura		
Range:		Funcão:
0 N/A*	[0 - 9999 N/A]	Este parâmetro exibe uma lista de todos os parâmetros do conversor de frequência que diferem da configuração padrão.

9-91 Parâmetros Alterados (2)		
Matriz [116] Sem LCP acesso Somente leitura		
Range:		Funcão:
0 N/A*	[0 - 9999 N/A]	Este parâmetro exibe uma lista de todos os parâmetros do conversor de frequência que diferem da configuração padrão.

9-92 Parâmetros Alterados (3)		
Matriz [116] Sem LCP acesso Somente leitura		
Range:		Funcão:
0 N/A*	[0 - 9999 N/A]	Este parâmetro exibe uma lista de todos os parâmetros do conversor de frequência que diferem da configuração padrão.

9-94 Parâm alterados (5)		
Matriz [116] Sem Endereço de LCP Somente leitura		
Range:		Funcão:
0 N/A*	[0 - 9999 N/A]	Este parâmetro exibe uma lista de todos os parâmetros do conversor de frequência que diferem da configuração padrão.

3.12 Parâmetros: 10-** DeviceNet CAN Fieldbus

3.12.1 10-0* Programaç Comuns

10-00 Protocolo CAN		
Option:	Funcão:	
[0]	CANopen	
[1] *	DeviceNet	Confira o protocolo da CAN ativa.

OBSERVAÇÃO!

As opções dependem do opcional instalado.

10-01 Seleção de Baud Rate		
Selecione a velocidade de transmissão do fieldbus. A seleção deve corresponder à velocidade de transmissão do mestre e dos outros nós do fieldbus.		
Option:	Funcão:	
[16]	10 Kbps	
[17]	20 Kbps	
[18]	50 Kbps	
[19]	100 Kbps	
[20] *	125 Kbps	
[21]	250 Kbps	
[22]	500 Kbps	

10-02 MAC ID		
Range:	Funcão:	
Dependente da aplicação*	[Dependente da aplicação]	Seleção do endereço das estações. Cada estação, conectada à mesma rede, deve ter um endereço sem complexidade.

10-05 Leitura do Contador de Erros d Transm		
Range:	Funcão:	
0 N/A*	[0 - 255 N/A]	Exibir o número de erros de transmissão de CAN, desde a última energização.

10-06 Leitura do Contador de Erros d Recepç		
Range:	Funcão:	
0 N/A*	[0 - 255 N/A]	Exibir o número de erros de recepção do controle do CAN, desde a última energização.

10-07 Leitura do Contador de Bus off		
Range:	Funcão:	
0*	[0 - 255]	Exibir o número de eventos de Bus Off (Bus Desligado) desde a última energização.

3.12.2 10-1* DeviceNet

Parâmetros específicos para o fieldbus do DeviceNet.

10-10 Seleção do Tipo de Dados de Processo		
Option:	Funcão:	
		Selecione a Instância (telegrama) para a transmissão de dados. As Instâncias disponíveis dependem da programação do 8-10 Perfil de Controle. Quando o 8-10 Perfil de Controle for programado para [0] Perfil do FC , 10-10 Seleção do Tipo de Dados de Processo, as opções [0] e [1] do estarão disponíveis. Quando o 8-10 Perfil de Controle for programado para [5] ODVA, as opções [2] e [3] do 10-10 Seleção do Tipo de Dados de Processo estarão disponíveis. As instâncias 100/150 e 101/151 são Danfoss-específicas. As Instâncias 20/70 e 21/71 são perfis específicos de ODVA do Drive CA. Para orientação detalhada sobre a seleção de telegrama, consulte as Instruções de Operação do DeviceNet. Observe que uma alteração neste parâmetro será executada imediatamente.
[0] *	INSTÂNCIA 100/150	
[1]	INSTÂNCIA 101/151	
[2]	INSTÂNCIA 20/70	
[3]	INSTÂNCIA 21/71	

10-11 GravaçãoConfig dos Dados de Processo		
Selecione os dados de gravação do processo das Instâncias de Montagem de E/S 101/151. Os elementos [2] e [3] desta matriz podem ser selecionados. Os elementos [0] e [1] da matriz são fixos.		
Option:	Funcão:	
[0]	Nenhum	
[302]	Referência Mínima	
[303]	Referência Máxima	
[312]	Valor de Catch Up/Slow Down	
[341]	Tempo de Aceleração da Rampa 1	
[342]	Tempo de Desaceleração da Rampa 1	
[351]	Tempo de Aceleração da Rampa 2	
[352]	Tempo de Desaceleração da Rampa 2	
[380]	Tempo de Rampa do Jog	
[381]	Tempo de Rampa da Parada Rápida	
[411]	Lim. Inferior da Veloc. do Motor [RPM]	
[412]	Lim. Inferior da Veloc. do Motor [Hz]	

10-11 GravaçãoConfig dos Dados de Processo		
Selecione os dados de gravação do processo das Instâncias de Montagem de E/S 101/151. Os elementos [2] e [3] desta matriz podem ser selecionados. Os elementos [0] e [1] da matriz são fixos.		
Option:	Funcão:	
[413]	Lim. Superior da Veloc. do Motor [RPM]	
[414]	Lim. Superior da Veloc do Motor [Hz]	
[416]	Limite de Torque do Modo Motor	
[417]	Limite de Torque do Modo Gerador	
[590]	Controle Bus Digital & Relé	
[593]	Saída de Pulso #27 Ctrl. Bus	
[595]	Saída de Pulso #29 Ctrl Bus	
[597]	Saída de Pulso #X30/6 Controle de Bus	
[653]	Terminal 42 Ctrl Saída Bus	
[663]	Terminal X30/8 Controle de Bus	
[673]	Terminal X45/1 Ctrl de Bus	
[683]	Terminal X45/3 Ctrl de Bus	
[748]	PCD Feed Forward	
[890]	Velocidade de Jog 1 via Bus	
[891]	Velocidade de Jog 2 via Bus	
[1680]	CTW 1 do Fieldbus	
[1682]	REF 1 do Fieldbus	
[1685]	CTW 1 da Porta Serial	
[1686]	REF 1 da Porta Serial	
[3310]	Mestre Fator de Sincronização(M:S)	
[3311]	Escravo Fator Sincronização (M: S)	
[3401]	PCD 1 Gravar no MCO	
[3402]	PCD 2 Gravar no MCO	
[3403]	PCD 3 Gravar no MCO	
[3404]	PCD 4 Gravar no MCO	
[3405]	PCD 5 Gravar no MCO	
[3406]	PCD 6 Gravar no MCO	
[3407]	PCD 7 Gravar no MCO	
[3408]	PCD 8 Gravar no MCO	
[3409]	PCD 9 Gravar no MCO	
[3410]	PCD 10 Gravar no MCO	

10-12 Leitura da Config dos Dados d Processo		
Selecione os dados de leitura de processo para as Instâncias de Montagem de E/S 101/151. Os elementos [2] e [3] desta matriz podem ser selecionados. Os elementos [0] e [1] da matriz são fixos.		
Option:	Funcão:	
[0] *	Nenhum	
[1472]	Alarm Word do VLT	
[1473]	Warning Word do VLT	
[1474]	VLT Ext. Status Word	
[1500]	Horas de funcionamento	
[1501]	Horas em Funcionamento	
[1502]	Medidor de kWh	
[1600]	Control Word	
[1601]	Referência [Unidade]	
[1602]	Referência %	

10-12 Leitura da Config dos Dados d Processo		
Selecione os dados de leitura de processo para as Instâncias de Montagem de E/S 101/151. Os elementos [2] e [3] desta matriz podem ser selecionados. Os elementos [0] e [1] da matriz são fixos.		
Option:	Funcão:	
[1603]	Status Word	
[1605]	Valor Real Principal [%]	
[1609]	Leit.Personalz.	
[1610]	Potência [kW]	
[1611]	Potência [hp]	
[1612]	Tensão do motor	
[1613]	Frequência	
[1614]	Corrente do Motor	
[1615]	Frequência [%]	
[1616]	Torque [Nm]	
[1617]	Velocidade [RPM]	
[1618]	Térmico Calculado do Motor	
[1619]	Temperatura Sensor KTY	
[1620]	Ângulo do Motor	
[1621]	Torque [%] High Res.	
[1622]	Torque [%]	
[1625]	Torque [Nm] Alto	
[1630]	Tensão de Conexão CC	
[1632]	Energia de Frenagem /s	
[1633]	Energia de Frenagem /2 min	
[1634]	Temp. do Dissipador de Calor	
[1635]	Térmico do Inversor	
[1638]	Estado do SLC	
[1639]	Temp.do Control Card	
[1650]	Referência Externa	
[1651]	Referência de Pulso	
[1652]	Feedback [Unidade]	
[1653]	Referência do DigiPot	
[1657]	Feedback [RPM]	
[1660]	Entrada Digital	
[1661]	Definição do Terminal 53	
[1662]	Entrada Analógica 53	
[1663]	Definição do Terminal 54	
[1664]	Entrada Analógica 54	
[1665]	Saída Analógica 42 [mA]	
[1666]	Saída Digital [bin]	
[1667]	Entr. Freq. #29 [Hz]	
[1668]	Entr. Freq. #33 [Hz]	
[1669]	Saída de Pulso #27 [Hz]	
[1670]	Saída de Pulso #29 [Hz]	
[1671]	Saída do Relé [bin]	
[1672]	Contador A	
[1673]	Contador B	
[1674]	Contador Parada Prec.	
[1675]	Entr. Anal. X30/11	
[1676]	Entr. Anal. X30/12	
[1677]	Saída Anal. X30/8 [mA]	
[1678]	Saída Anal. X45/1 [mA]	
[1679]	Saída Analógica X45/3 [mA]	

10-12 Leitura da Config dos Dados d Processo

Selecione os dados de leitura de processo para as Instâncias de Montagem de E/S 101/151. Os elementos [2] e [3] desta matriz podem ser selecionados. Os elementos [0] e [1] da matriz são fixos.

Option:	Funcão:
[1684]	StatusWord do Opcional d Comunicação
[1690]	Alarm Word
[1691]	Alarm word 2
[1692]	Warning Word
[1693]	Warning word 2
[1694]	Status Word Estendida
[1860]	Digital Input 2
[3421]	PCD 1 Ler do MCO
[3422]	PCD 2 Ler do MCO
[3423]	PCD 3 Ler do MCO
[3424]	PCD 4 Ler do MCO
[3425]	PCD 5 Ler do MCO
[3426]	PCD 6 Ler do MCO
[3427]	PCD 7 Ler do MCO
[3428]	PCD 8 Ler do MCO
[3429]	PCD 9 Ler do MCO
[3430]	PCD 10 Ler do MCO
[3440]	Entrads Digitais
[3441]	Saídas Digitais
[3450]	Posição Real
[3451]	Posição Comandada
[3452]	Posição Atual Mestre
[3453]	Posiç Índice Escravo
[3454]	Posição Índice Mestre
[3455]	Posição da Curva
[3456]	Erro Rastr.
[3457]	Erro de Sincronismo
[3458]	Veloc Real
[3459]	Veloc Real do Mestre
[3460]	Status doSincronismo
[3461]	Status Eixo
[3462]	Status Programa
[3464]	MCO 302 Status
[3465]	MCO 302 Controle
[3470]	Alarm Word MCO 1
[3471]	Alarm Word MCO 2

10-13 Parâmetro de Advertência

Range: 0* [0 - 65535]

Funcão:

Exibir uma Warning word específica da DeviceNet. Um bit é associado a cada advertência. Consulte as Instruções de Operação do DeviceNet (MG. 33.DX.YY) para informações detalhadas.

Bit:	Significado:
0	Bus inativo/Rede inativa
1	Timeout da conexão explícita
2	Conexão de E/S
3	Atingido o limite de tentativas
4	Valor real não está atualizado
5	Barramento do CAN desligado
6	Erro de envio de E/S
7	Erro de Inicialização
8	Sem alimentação de bus
9	Bus desligado
10	Erro passivo
11	Advertência de erro
12	Erro de MAC ID duplicado
13	Estouro da fila de RX
14	Estouro da fila de TX
15	Estouro do CAN

10-14 Referência da Rede

Somente leitura do LCP

Option: **Funcão:**

Option:	Funcão:
[0] *	Off (Desligado) Ativa a referência via entradas analógica/digital.
[1]	On (Ligado) Ativa a referência via fieldbus.

10-15 Controle da Rede

Somente leitura do LCP

Option: **Funcão:**

Option:	Funcão:
[0] *	Off (Desligado) Ativa o controle via entradas analógica/digital.
[1]	On (Ligado) Ativa o controle via fieldbus.

3.12.3 10-2* Filtros COS

10-20 Filtro COS 1		
Range:	Funcão:	
0*	[0 - 65535]	Insira o valor para o Filtro COS 1, para configurar a máscara de filtro para a Status Word. Ao operar em COS (Change-Of-State; Mudança de Estado), esta função filtra os bits na Status Word que não devem ser enviados, caso eles sejam alterados.

10-21 Filtro COS 2		
Range:	Funcão:	
0*	[0 - 65535]	Insira o valor do Filtro COS 2, para configurar a máscara de filtro do Valor Real Principal. Ao operar em COS (Change-Of-State; Mudança de Estado), esta função filtra os bits no Valor Real Principal que não devem ser enviados, caso eles sejam alterados.

10-22 Filtro COS 3		
Range:	Funcão:	
0*	[0 - 65535]	Insira o valor do Filtro COS 3, para programar a máscara de filtro do PCD 3. Ao operar em COS (Change-Of-State, Mudança de Estado), esta função filtra os bits do PCD 3 que não devem ser enviados, caso eles sejam alterados.

10-23 Filtro COS 4		
Range:	Funcão:	
0*	[0 - 65535]	Insira o valor do Filtro COS 4, para configurar a máscara de filtro do PCD 4. Ao operar em COS (Change-Of-State), esta função filtra os bits no PCD 4 que não devem ser enviados, caso eles sejam alterados.

3.12.4 10-3* Acesso ao Parâm.

Grupo de parâmetros que provê acesso aos parâmetros indexados e à definição do setup da programação.

10-30 Índice da Matriz		
Range:	Funcão:	
0*	[0 - 255]	Exibir os parâmetros de matriz. Este parâmetro é válido somente quando o fieldbus do DeviceNet estiver instalado.

10-31 Armazenar Valores dos Dados		
Option:	Funcão:	
		Os valores de parâmetros, alterados por intermédio do DeviceNet, não são automaticamente gravados na memória não volátil. Utilize este parâmetro para ativar uma função que grave os valores de parâmetros na EEPROM, de modo que os valores alterados serão mantidos ao desligar a unidade.
[0] *	Off (Desligado)	Desativa a função de armazenagem não volátil.
[1]	Gravar todos set-ups	Grava todos os valores de parâmetros do setup ativo, na memória não volátil. A seleção retorna para Off (Desligado) [0] quando todos os valores forem gravados.
[2]	Gravar todos set-ups	Grava todos os valores de parâmetro, de todos os setups, na memória não volátil. A seleção retorna a Off (Desligado) [0] quando todos os valores dos parâmetros forem gravados.

10-32 Revisão da DeviceNet		
Range:	Funcão:	
Application dependent*	[0 - 65535]	Exibir o número de revisão do DeviceNet. Este parâmetro é utilizado para a criação de arquivo EDS.

10-33 Gravar Sempre		
Option:	Funcão:	
[0] *	Off (Desligado)	Desativa a memória não volátil de dados.
[1]	On (Ligado)	Grava os dados do parâmetro recebidos através da DeviceNet, na EEPROM, como padrão.

10-39 Parâmetros F do Devicenet		
Range:	Funcão:	
0 N/A*	[0 - 0 N/A]	Este parâmetro é utilizado para configurar o conversor de frequência, através do DeviceNet e para construir o arquivo EDS.

3.13 Parâmetros: 12-** Ethernet

3.13.1 12-0* Config. IP

12-00 Alocação do Endereço IP

Option:	Funcão:
[0] * Manual	Seleciona o método de designação do endereço IP. O endereço IP pode ser configurado no par. 12-01 Endereço IP
[1] DHCP	O endereço IP é designado por meio do servidor DHCP.
[2] BOOTP	O endereço IP é designado por meio do servidor BOOTP.

12-01 Endereço IP

Range:	Funcão:
[000.000.000.000 - 255.255.255.255]	Configure o endereço IP do opcional. Somente leitura se o par. 12-00 estiver configurado para DHCP ou BOOTP.

12-02 Máscara da Subnet

Range:	Funcão:
[000.000.000.000 - 255.255.255.255]	Configure a máscara da sub-rede IP do opcional. Somente leitura se o par. 12-00 estiver configurado para DHCP ou BOOTP.

12-03 Gateway Padrão

Range:	Funcão:
[000.000.000.000 - 255.255.255.255]	Configure o gateway IP padrão do opcional. Somente leitura se par. 12-00 estiver configurado para DHCP ou BOOTP.

12-04 Servidor do DHCP

Range:	Funcão:
[000.000.000.000 - 255.255.255.255]	Somente leitura. Exibe o endereço IP do servidor DHCP ou BOOTP localizado.

OBSERVAÇÃO!

Um ciclo de potência é necessário após configurar manualmente os parâmetros IP.

12-05 Contrato de Aluguel Expira Em

Range:	Funcão:
[dd:hh:mm:ss]	Somente leitura. Exibe o tempo de aluguel restante do endereço IP designado ao DHCP.

12-06 Servidores de Nome

Option:	Funcão:
	Endereços IP dos Servidores de Nomes de Domínio. Podem ser designados automaticamente ao usar DHCP.
[0] DNS primário	
[1] DNS secundário	

12-07 Nome do Domínio

Range:	Funcão:
Em branco [0-19 caracteres]	Nome do domínio da rede anexada. Podem ser designados automaticamente ao usar DHCP.

12-08 Nome do Host

Range:	Funcão:
Em branco [0-19 caracteres]	Nome lógico (dado) do opcional.

12-09 Endereço Físico

Range:	Funcão:
[00:1B:08:00:00:00 - 00:1B:08:FF:FF:FF]	Somente leitura exibe o endereço físico (MAC) do opcional.

3.13.2 12-1* Parâmetros de link Ethernet

12-1* Par.Link Ethernet

Option:	Funcão:
	Aplica-se a todo o Grupo do parâmetro.
[0] Porta 1	
[1] Porta 2	

12-10 Status do Link

Option:	Funcão:
	Somente leitura. Exibe o status do link das portas Ethernet.
[0] Sem elo	
[1] Link	

12-11 Duração do Link

Option:	Funcão:
	Somente leitura. Exibe a duração do link atual em cada porta em in dd:hh:mm:ss.
[0] Duração do link Porta 1 (dd:hh:mm:ss)	
[1] Duração do link Porta 2 (dd:hh:mm:ss)	

12-12 Negociação Automática

Option:	Funcão:
	Configura a Negociação Automática dos parâmetros do link Ethernet de cada porta: ON ou OFF.
[0] Off (Desligado)	Velocidade do link e Duplex do link podem ser configurados nos par. 12-13 e 12-14.
[1] On	

12-13 Velocidade do Link

Option:	Funcão:
	Força a velocidade do link de cada porta em 10 ou 100 Mbps. Se o par. 12-12 estiver configurado para ON (Ligado), esse parâmetro é somente leitura e exibe a velocidade real do elo. "Nenhum" será exibido se não houver link presente.
[0] * Nenhum	
[1] 10 Mbps	
[2] 100 Mbps	

12-14 Link Duplex

Option: Funcão:

		Força o duplex de cada porta para Duplex completo ou Meio duplex. Se o par. 12-12 estiver configurado para ON (Ligado), esse parâmetro é somente leitura.
[0]	Meio duplex	
[1] *	Duplex completo	

3.13.3 12-2* Dados do Processo

12-20 Instância de Controle

Range: Funcão:

[Nenhum, 20, 21, 100, 101, 103]	Somente leitura. Exibe o ponto de conexão Originador para Destino. Se não houver conexão CIP presente, "Nenhum" é exibido.
---------------------------------	--

12-21 Grav.Config.Dados de Processo

Range: Funcão:

[[0 - 9] Leitura do PCD 0 - 9]	Configuração dos dados de processo legíveis.
--------------------------------	--

OBSERVAÇÃO!

Para a configuração de leitura/gravação do parâmetro de duas palavras (32-bit), use 2 matrizes consecutivas nos par. 12-21 e 12-22.

12-22 Leitura de Config dos Dados d Processo

Range: Funcão:

[[0 - 9] Leitura do PCD 0 - 9]	Configuração dos dados de processo legíveis.
--------------------------------	--

12-28 Armazenar Valores dos Dados

Option: Funcão:

		Este parâmetro ativa uma função que armazena todos os valores de parâmetros na memória não volátil (EEPROM), conservando assim os valores dos parâmetros ao desligar a unidade. O parâmetro volta para "Off".
[0] *	Off (Desligado)	A função de gravação está inativa.
[1]	Armazenar todos os setups	Todos os valores de parâmetro serão armazenados na memória não volátil em todos os quatro setups.

12-29 Gravar Sempre

Option: Funcão:

		Ativa a função que irá sempre armazenar na memória não volátil (EEPROM) os dados de parâmetro recebidos.
[0] *	Off (Desligado)	
[1]	On	

3.13.4 12-3* EtherNet/IP

12-30 Parâmetro de Advertência

Range: Funcão:

[0000 – FFFF hex]	Somente leitura. Exibe a word de status de 16 bits específica da EtherNet/IP.																																		
	<table border="1"> <thead> <tr> <th>Bit</th> <th>Descrição</th> </tr> </thead> <tbody> <tr><td>0</td><td>Pertencente</td></tr> <tr><td>1</td><td>Não usado</td></tr> <tr><td>2</td><td>Configurado</td></tr> <tr><td>3</td><td>Não usado</td></tr> <tr><td>4</td><td>Não usado</td></tr> <tr><td>5</td><td>Não usado</td></tr> <tr><td>6</td><td>Não usado</td></tr> <tr><td>7</td><td>Não usado</td></tr> <tr><td>8</td><td>Falha secundária recuperável</td></tr> <tr><td>9</td><td>Falha secundária irrecuperável</td></tr> <tr><td>10</td><td>Falha importante recuperável</td></tr> <tr><td>11</td><td>Falha importante irrecuperável</td></tr> <tr><td>12</td><td>Não usado</td></tr> <tr><td>13</td><td>Não usado</td></tr> <tr><td>14</td><td>Não usado</td></tr> <tr><td>15</td><td>Não usado</td></tr> </tbody> </table>	Bit	Descrição	0	Pertencente	1	Não usado	2	Configurado	3	Não usado	4	Não usado	5	Não usado	6	Não usado	7	Não usado	8	Falha secundária recuperável	9	Falha secundária irrecuperável	10	Falha importante recuperável	11	Falha importante irrecuperável	12	Não usado	13	Não usado	14	Não usado	15	Não usado
Bit	Descrição																																		
0	Pertencente																																		
1	Não usado																																		
2	Configurado																																		
3	Não usado																																		
4	Não usado																																		
5	Não usado																																		
6	Não usado																																		
7	Não usado																																		
8	Falha secundária recuperável																																		
9	Falha secundária irrecuperável																																		
10	Falha importante recuperável																																		
11	Falha importante irrecuperável																																		
12	Não usado																																		
13	Não usado																																		
14	Não usado																																		
15	Não usado																																		

12-31 Referência da Rede

Option: Funcão:

		Somente leitura. Exibe a fonte de referência na Instância 21/71.
[0] *	Off (Desligado)	A referência da rede não está ativa.
[1]	On	A referência da rede está ativa.

12-32 Controle da Rede

Option: Funcão:

		Somente leitura. Exibe a fonte de controle na Instância 21/71.
[0] *	Off (Desligado)	O controle pela rede não está ativo.
[1]	On	O controle pela rede está ativo

12-33 Revisão do CIP

Option: Funcão:

		Somente leitura. Exibe a versão CIP do software do opcional.
[0]	Versão principal (00 - 99)	
[1]	Versão secundária (00 - 99)	

12-34 Código CIP do Produto

Range: Funcão:

1100 (FC 302) 1110 (FC 301)*	[0 – 9999]	Somente leitura. Exibe o código CIP do produto.
------------------------------	------------	---

12-37 Temporizador para Inibir o COS**Range:** **Função:**

[0 – 65.535 ms]	Temporizador de inibição de Alteração do Estado somente leitura. Se o opcional estiver configurado para operação COS, esse temporizador de inibição pode ser configurado no telegrama Aberto para adiante para impedir que a alteração contínua dos dados PCD gere tráfego de rede extenso. O tempo de inibição está em milissegundos, 0 = desativado.
-----------------	--

12-38 Filtros COS**Range:** **Função:**

[[0 - 9] Filtro 0 – 9 (0000 - FFFFhex)]	Alteração de Estado Filtros PCD. Configura uma máscara de filtro para cada word de dados de processo ao operar no modo COS. Bits únicos nos PCDs podem ser filtrados para dentro/ para fora.
---	--

3.13.5 12-8* Outros Serviços EtherNet**12-80 Servidor de FTP****Option:** **Função:**

[0] *	Desativado	Desativa o servidor FTP incorporado.
[1]	Ativado	Ativa o servidor FTP incorporado.

12-81 Servidor HTTP**Option:** **Função:**

[0] *	Desativado	Desativa o servidor HTTP (da Web) incorporado.
[1]	Ativado	Desativa o servidor HTTP (da Web) incorporado.

12-82 Serviço SMTP**Option:** **Função:**

[0] *	Desativado	Desativa o serviço SMTP (e-mail) no opcional.
[1]	Ativado	Ativa o serviço SMTP (e-mail) no opcional.

12-89 Porta do Canal de Soquete Transparente**Range:** **Função:**

0*	[0 – 9999]	Configura o número da porta TCP para o canal de soquete transparente. Isso permite que - telegramas do FC sejam enviados de forma transparente na Ethernet via TCP. O valor padrão é 4000, 0 significa desativado.
----	------------	--

3.13.6 12-9* Configurações Avançadas da Ethernet**12-90 Diagnóstico de Cabo****Option:** **Função:**

		Ativa/desativa a função avançada de Diagnóstico de cabo. Se ativada, os erros de distância até o cabo podem ser lidos no par. 12-93. O parâmetro retoma a configuração padrão de Desativar após a conclusão do diagnóstico.
[0] *	Desativado	
[1]	Ativado	

OBSERVAÇÃO!

A função de diagnóstico do cabo somente será ativada em portas onde não houver link (consulte o par. 12-10, *Status do Elo*)

12-91 Cross-Over Automático**Option:** **Função:**

[0]	Desativado	Desativa a função cross-over automático.
[1] *	Ativado	Ativa a função cross-over automático.

OBSERVAÇÃO!

Desativar a função cross-over automático exigirá cabos Ethernet cruzados para encadear os opcionais.

12-92 Espionagem IGMP**Option:** **Função:**

		Isso impede a inundação da pilha de protocolos Ethernet ao encaminhar os pacotes multicast somente para as portas que são participantes do grupo multicast.
[0]	Desativado	Desativa a função de espionagem IGMP.
[1] *	Ativado	Ativa a função de espionagem IGMP.

12-93 Comprimento Errado de Cabo**Option:** **Função:**

		Se Diagnóstico de Cabo foi ativado no par. 12-90, o interruptor incorporado é ativado via TDR (Time Domain Reflectometry). Essa é uma técnica de medição que detecta problemas comuns de cabeamento como circuitos abertos, curtos-circuitos e incompatibilidades de impedância ou rupturas nos cabos de transmissão. A distância entre o opcional e o erro é exibido em metros, com precisão de +/- 2m. O valor 0 significa que nenhum erro foi detectado.
[0]	Erro no comprimento Porta 1 (0 – 200 m)	
[1]	Erro no comprimento Porta 2 (0 – 200 m)	

12-94 Prot.contra Interf.Broadcast

Option: **Funcão:**

		O interruptor incorporado é capaz de proteger o sistema do interruptor contra o recebimento de pacotes de broadcast em excesso, o que pode esgotar os recursos da rede. O valor indica uma porcentagem da largura de banda total que é permitida para mensagens de broadcast. Exemplo: "OFF" significa que o filtro está desativado - todas as mensagens de broadcast serão transmitidas. O valor "0%" significa que nenhuma mensagem de broadcast será transmitida. Um valor de "10%" significa que 10% da largura de banda total tem a permissão de mensagens de broadcast; se a quantidade de mensagens de broadcast aumentar acima do limite de 10%, serão bloqueadas.
[0]	Valor de proteção Porta 1 (*Off - 20%)	
[1]	Valor de proteção Porta 2 (*Off - 20%)	

12-95 Filtro para Interferência de Broadcast

Option: **Funcão:**

		Aplica-se ao par. 12-94; se o Filtro para Interferência de Broadcast também incluir telegramas Multicast.
[0]	Somente Broadcast	
[1]	Broadcast & Multicast	

12-96 Port Mirroring

Ativa/desativa a função de espelhamento de porta. Para solução de problemas com uma ferramenta de análise de rede.

Option: **Funcão:**

[0] *	Disable	Sem espelhamento de porta
[1]	Port 1 to Port 2	Todo o tráfego de rede da porta 1 será espelhado para a porta 2.
[2]	Port 2 to Port 1	Todo o tráfego de rede na porta 2 será espelhado para a porta 1.
[254]	Int. Port to Port 1	
[255]	Int. Port to Port 2	

12-98 Contadores de Interface

Option: **Funcão:**

		Somente leitura. Os contadores de interface avançados do interruptor incorporado podem ser utilizados para a resolução de problemas de baixo nível, o parâmetro mostra uma soma da porta 1 + porta 2.
[0]	Em Octetos	
[1]	Em pacotes Unicast	
[2]	Em pacotes não Unicast	
[3]	Em descartes	
[4]	Em erros	
[5]	Em Protocolos desconhecidos	
[6]	Octetos de saída	
[7]	Pacotes Unicast de saída	
[8]	Pacotes não Unicast de saída	
[9]	Descartes de saída	
[10]	Erros de saída	

12-99 Contadores de Mídia

Option: **Funcão:**

		Somente leitura. Os contadores de interface avançados do interruptor incorporado podem ser utilizados para a resolução de problemas de baixo nível, o parâmetro mostra uma soma da porta 1 + porta 2.
[0]	Erros de Alinhamento	
[1]	Erros de FCS	
[2]	Colisões únicas	
[3]	Colisões múltiplas	
[4]	SQE Erros de Teste	
[5]	Erros diferidos	
[6]	Colisões tardias	
[7]	Colisões excessivas	
[8]	Erros de transmissão de MAC	
[9]	Erros de Sense da Operadora	
[10]	Quadro muito longo	
[11]	MAC Recebe Erros	

3.14 Parâmetros: 13-** Controle Lógico Inteligente

3.14.1 Prog. Recursos

O Smart Logic Control (SLC) é essencialmente uma sequência de ações definidas pelo usuário (consulte o 13-52 *Ação do SLC [x]*) executada pela SLC quando o evento associado definido pelo usuário (consulte 13-51 *Evento do SLC [x]*) for avaliado como TRUE (Verdadeiro) pelo SLC . A condição para um evento pode ser um status em particular ou que a saída de uma Regra Lógica ou de um Comparador se torne TRUE (Verdadeira). Isso levará a uma Ação associada, conforme ilustrado:

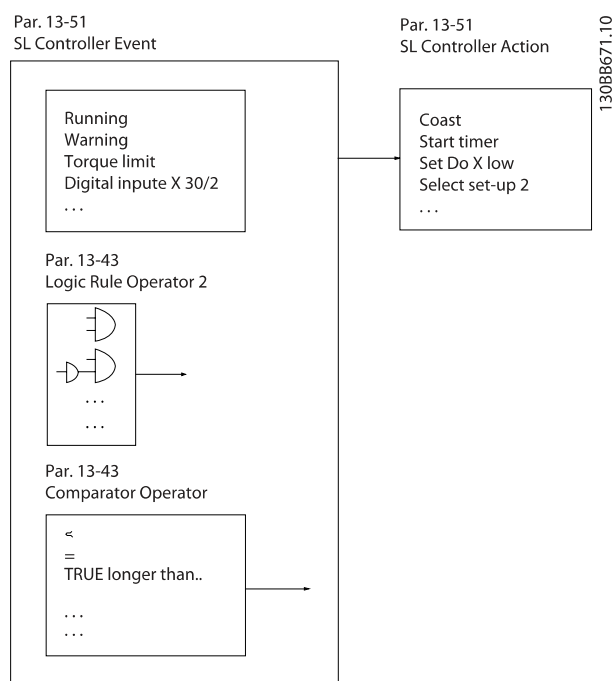

Eventos e ações são numerados e conectados em pares (estados). Isto significa que, quando o evento [0] estiver completo (atinge o valor TRUE (Verdadeiro)), a ação [0] é executada. Depois que isto se realiza, as condições do evento [1] serão avaliadas e, se forem constatadas como TRUE, a ação [1] será executada, e assim por diante. Somente um evento será avaliado por vez. Se um evento for avaliado como FALSE (Falso), não acontece nada (no SLC) durante o intervalo de varredura atual, e nenhum outro evento será avaliado. Isto significa que, quando o SLC é iniciado, ele avalia o evento [0] (e unicamente o evento [0]) a cada intervalo de varredura. Somente quando o evento [0] for avaliado TRUE, o SLC executa a ação [0] e começa a avaliar o evento [1]. É possível programar de 1 a 20 eventos e ações. Quando o último evento / ação tiver sido executado, a sequência recomeça desde o evento [0] / ação [0]. A ilustração mostra um exemplo com três eventos / ações:

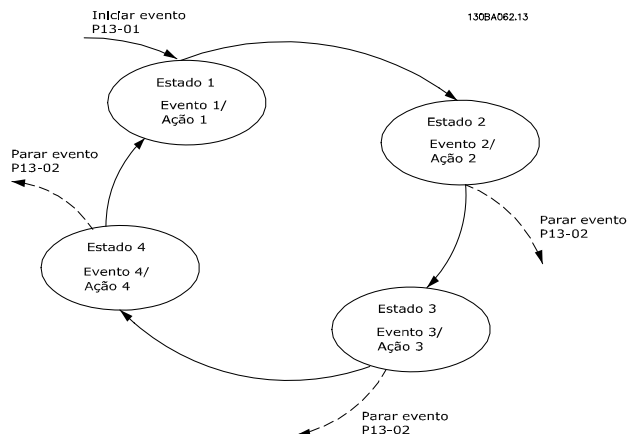

Iniciando e parando o SLC:

Iniciar e parar o SLC podem ser executadas selecionando-se On (Ligado) [1]. ou Off (Desligado) [0], no 13-00 *Modo do SLC*. O SLC sempre começa no estado 0 (onde o evento [0] é avaliado). O SLC inicia quando o Start Event (definido em 13-01 *Iniciar Evento*) é avaliado como TRUE (desde que On [1] esteja selecionado em 13-00 *Modo do SLC*). O SLC pára quando Parar Evento (13-02 *Parar Evento*) for TRUE (Verdadeiro). O 13-03 *Resetar o SLC* resetta todos os parâmetros do SLC e começa a programação desde o princípio.

3.14.2 13-0* Definições do SLC

Use os ajustes do SLC para ativar, desativar e reinicializar a sequência Controle Lógico Inteligente. As funções lógicas e os comparadores estão sempre em execução em segundo plano, que abre para controle separado das entradas e saídas digitais. .

13-00 Modo do SLC		
Option:	Funcão:	
[0]	Off (Desligado)	Desativa o Smart Logic Controller.
[1]	On (Ligado)	Ativa oSmart Logic Controller.

13-01 Iniciar Evento		
Option:	Funcão:	
[0] *	FALSE (Falso)	Selecione a entrada booleana (TRUE (Verdadeiro) ou FALSE (Falso)) para ativar o Smart Logic Control. . False [0] insere o valor fixo - FALSE
[1]	True (Verdadeiro)	True (Verdadeiro) [1] insere o valor fixo TRUE (Verdadeiro).
[2]	Em funcionamento	Em funcionamento [2] O motor está funcionando.
[3]	Dentro da Faixa	Dentro da faixa [3] O motor está funcionando dentro dos intervalos programados de corrente e velocidade,

13-01 Iniciar Evento		
Option:	Funcão:	
		programadas nos 4-50 <i>Advertência de Corrente Baixa</i> ao 4-53 <i>Advertência de Velocidade Alta</i> .
[4]	Na referência	<i>Na referência</i> [4] O motor está funcionando na referência.
[5]	Limite de torque	<i>Limite de torque</i> [5] O limite de torque, programado no 4-16 <i>Limite de Torque do Modo Motor</i> ou 4-17 <i>Limite de Torque do Modo Gerador</i> , foi excedido.
[6]	Corrente limite	<i>Corrente limite</i> [6] O limite de corrente do motor, programado no 4-18 <i>Limite de Corrente</i> , foi excedido.
[7]	Fora da Faix de Corr	<i>Fora da Faixa de Corr</i> [7] A corrente do motor está fora do intervalo programado no 4-18 <i>Limite de Corrente</i> .
[8]	Abaixo da l baixa	<i>Abaixo da l baixa</i> [8] A corrente do motor está menor que a programada no parâmetro 4-50 <i>Advertência de Corrente Baixa</i> .
[9]	Acima da l alta	<i>Acima l alta</i> [9] A corrente do motor está maior do que a programada no 4-51 <i>Advertência de Corrente Alta</i> .
[10]	Fora da Faix de Veloc	<i>Fora da Faix de Veloc</i> [10] A velocidade está fora da faixa programada nos 4-52 <i>Advertência de Velocidade Baixa</i> e 4-53 <i>Advertência de Velocidade Alta</i> .
[11]	Abaixo da veloc.baix	<i>Abaixo da veloc.baix</i> [11] A velocidade de saída está menor que a programada no 4-52 <i>Advertência de Velocidade Baixa</i> .
[12]	Acima da veloc.alta	<i>Acima da veloc.alta</i> [12] A velocidade de saída está maior que a programada no 4-53 <i>Advertência de Velocidade Alta</i> .
[13]	Fora da faixa d feedb	<i>Fora de feedback feedb</i> [13] O feedback está fora da faixa programada nos 4-56 <i>Advert. de Feedb Baixo</i> e 4-57 <i>Advert. de Feedb Alto</i> .
[14]	Abaixo de feedb.baix	<i>Abaix feedb. baix</i> [14] O feedback está abaixo do limite programado no 4-56 <i>Advert. de Feedb Baixo</i>
[15]	Acima de feedb.alto	<i>Acima feedb. alto</i> [15] O feedback está acima do limite programado no 4-57 <i>Advert. de Feedb Alto</i> .
[16]	Advertência térmica	<i>Advertência térmica</i> [16] A advertência térmica é ativada quando a temperatura excede o limite no motor, conversor de frequência, resistor do freio ou no termistor.
[17]	Red.Elétr Fora d Faix	<i>Red.Elétr Fora d Faix</i> [17] A tensão de rede está fora da faixa de tensão especificada.

13-01 Iniciar Evento		
Option:	Funcão:	
[18]	Reversão	<i>Reversão</i> [18] A saída será alta quando o conversor de frequência estiver funcionando no sentido anti-horário (o produto lógico dos bits de status "em funcionamento" AND (E) "reversão").
[19]	Advertência	<i>Advertência</i> [19] Uma advertência está ativa.
[20]	Alarme (desarme)	<i>Alarm(desarm)</i> [20] Um (desarme) alarme está ativo.
[21]	Alarm(bloq.p/ desarm)	<i>Alarm(bloq.p/desrm)</i> [21] Um (bloqueio por desarme) alarme está ativo.
[22]	Comparador 0	<i>Comparador 0</i> [22] Utilizar o resultado do comparador 0.
[23]	Comparador 1	<i>Comparador 1</i> [23] Utilizar o resultado do comparador 1.
[24]	Comparador 2	<i>Comparador 2</i> [24] Utilizar o resultado do comparador 2.
[25]	Comparador 3	<i>Comparador 3</i> [25] Utilizar o resultado do comparador 3.
[26]	Regra Lógica 0	<i>Regra Lógica 0</i> [26] Utilizar o resultado da regra lógica 0.
[27]	Regra Lógica 1	<i>Regra Lógica 1</i> [27] Utilizar o resultado da regra lógica 1.
[28]	Regra Lógica 2	<i>Regra Lógica 2</i> [28] Utilizar o resultado da regra lógica 2.
[29]	Regra Lógica 3	<i>Regra Lógica 3</i> [29] Utilizar o resultado da regra lógica 3.
[33]	Entrada digital, DI18	<i>Entrada digital DI18</i> [33] Utilizar o resultado da entrada digital 18.
[34]	Entrada digital, DI19	<i>Entrada digital DI19</i> [34] Utilizar o resultado da entrada digital 19.
[35]	Entrada digital, DI27	<i>Entrada digital DI27</i> [35] Utilizar o resultado da entrada digital 27.
[36]	Entrada digital, DI29	<i>Entrada digital DI27</i> [35] Utilizar o resultado da entrada digital 29.
[37]	Entrada digital, DI32	<i>Entrada digital DI32</i> [37] Utilizar o resultado da entrada digital 32.
[38]	Entrada digital, DI33	<i>Entrada digital DI33</i> [38] Utilizar o resultado da entrada digital 33.
[39]	Comando partida	<i>Comando de partida</i> [39] Um comando de partida é emitido.
[40]	Drive parado	<i>Drive parado</i> [40] Um comando de parada (Jog, Parar, Qstop, Parada por inércia) é enviado – e não a partir do próprio SLC.
[41]	Rset Desrm	<i>Rset Desrm</i> [41] Um reset é enviado

13-01 Iniciar Evento		
Option:	Funcão:	
[42]	Desrm aut-rst	<i>Desrm aut-rst</i> [42] Um Reset automático é executado.
[43]	Tecl ok	<i>Tecl ok</i> [43] A tecla OK está pressionada.
[44]	Tecl rset	<i>Tecl rset</i> [44] A tecla reset está pressionada.
[45]	P/Esq	<i>P/Esq</i> [45] A tecla Seta Esquerda está pressionada.
[46]	P/Direita	<i>P/Direita</i> [46] A tecla Seta Direita está pressionada.
[47]	Tecl P/Cima	<i>Tecl P/Cima</i> [47] A tecla Seta Para Cima está pressionada.
[48]	P/Baixo	<i>P/Baixo</i> [48] A tecla Seta Para Baixo está pressionada.
[50]	Comparador 4	<i>Comparador 4</i> [50] Utilizar o resultado do comparador 4.
[51]	Comparador 5	<i>Comparador 5</i> [51] Utilizar o resultado do comparador 5.
[60]	Regra lóg 4	<i>Regra lóg 4</i> [60] Utilizar o resultado da regra lógica 4.
[61]	Regra lóg 5	<i>Regra lóg 5</i> [61] Utilizar o resultado da regra lógica 5.

13-02 Parar Evento		
Seleccione a entrada booleana (TRUE (Verdadeiro) ou FALSE (Falso)) para ativar o Smart Logic Control.		
Option:	Funcão:	
[0] *	FALSE (Falso)	Para descrições [0] a [61], consulte <i>13-01 Iniciar Evento Iniciar Evento</i>
[1]	True (Verdadeiro)	
[2]	Em funcionamento	
[3]	Dentro da Faixa	
[4]	Na referência	
[5]	Limite de torque	
[6]	Corrente limite	
[7]	Fora da Faix de Corr	
[8]	Abaixo da l baixa	
[9]	Acima da l alta	
[10]	Fora da Faix de Veloc	
[11]	Abaixo da veloc.baix	
[12]	Acima da veloc.alta	
[13]	Fora da faixa d feedb	
[14]	Abaixo de feedb.baix	
[15]	Acima de feedb.alto	
[16]	Advertência térmica	
[17]	Red.Elétr Fora d Faix	
[18]	Reversão	
[19]	Advertência	
[20]	Alarme (desarme)	
[21]	Alarm(bloq.p/desarm)	

13-02 Parar Evento		
Seleccione a entrada booleana (TRUE (Verdadeiro) ou FALSE (Falso)) para ativar o Smart Logic Control.		
Option:	Funcão:	
[22]	Comparador 0	
[23]	Comparador 1	
[24]	Comparador 2	
[25]	Comparador 3	
[26]	Regra Lógica 0	
[27]	Regra Lógica 1	
[28]	Regra Lógica 2	
[29]	Regra Lógica 3	
[30]	Timeout 0 do SLC	
[31]	Timeout 1 do SLC	
[32]	Timeout 2 do SLC	
[33]	Entrada digital, DI18	
[34]	Entrada digital, DI19	
[35]	Entrada digital, DI27	
[36]	Entrada digital, DI29	
[37]	Entrada digital, DI32	
[38]	Entrada digital, DI33	
[39]	Comando partida	
[40]	Drive parado	
[41]	Rset Desrm	
[42]	Desrm aut-rst	
[43]	Tecl ok	
[44]	Tecl rset	
[45]	P/Esq	
[46]	P/Direita	
[47]	Tecl P/Cima	
[48]	P/Baixo	
[50]	Comparador 4	
[51]	Comparador 5	
[60]	Regra lóg 4	
[61]	Regra lóg 5	
[70]	Tmeout 3 d SLC	<i>SL Timeout 3</i> [70] Smart Logic Controller temporizador 3 com tempo esgotado.
[71]	Tmeout 4 d SLC	<i>SL Timeout 4</i> [71] Smart Logic Controller temporizador 4 com tempo esgotado.
[72]	Tmeout 5 d SLC	<i>SL Timeout 5</i> [72] Smart Logic Controller temporizador 5 com tempo esgotado.
[73]	Tmeout 6 d SLC	<i>SL- Timeout 6</i> [73] Smart Logic Controller temporizador 6 com tempo esgotado.
[74]	Tmeout 7 d SLC	<i>SL Timeout 7</i> [74] Smart Logic Controller temporizador 7 com tempo esgotado.
[75]	DadoComand partida	
[76]	Entrada Digital x30 2	
[77]	Entrada Digital x30 3	

13-02 Parar Evento	
Selecione a entrada booleana (TRUE (Verdadeiro) ou FALSE (Falso)) para ativar o Smart Logic Control.	
Option:	Funcão:
[78]	Entrada Digital x30 4
[79]	Digital input x46/1
[80]	Digital input x46/3
[81]	Digital input x46/5
[82]	Digital input x46/7
[83]	Digital input x46/9
[84]	Digital input x46/11
[85]	Digital input x46/13

13-03 Resetar o SLC	
Option:	Funcão:
[0] *	Não resetar o SLC Mantém as configurações programadas no grupo 13 de parâmetros (13-*).
[1]	Resetar o SLC Reinicializa todos os parâmetros do grupo 13 (13-*) para as configurações padrão.

3.14.3 13-1* Comparadores

Os comparadores são utilizados para comparar variáveis contínuas (i.é., frequência de saída, corrente de saída, entrada analógica, etc.) com um valor predefinido fixo.

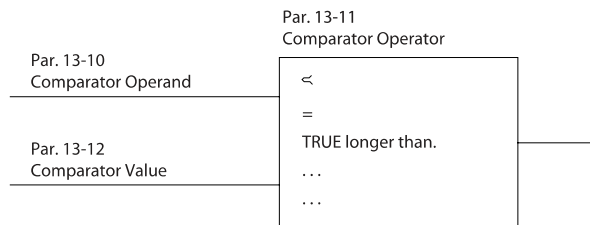

Além disso, há valores digitais que serão comparados a valores de tempo fixos. Veja a explicação no *13-10 Operando do Comparador*. Os comparadores são avaliados uma vez a cada intervalo de varredura. Utilize o resultado (TRUE ou FALSE) (Verdadeiro ou Falso) diretamente. Todos os parâmetros, neste grupo de parâmetros, são parâmetros matriciais, com índice 0 a 5. Selecionar o índice 0 para programar o Comparador 0; selecionar o índice 1, para programar o Comparador 1; e assim por diante.

13-10 Operando do Comparador	
Matriz [6]	
Option:	Funcão:
	As escolhas de [1] a [31] referem-se a variáveis que serão comparadas com base nos seus valores. As escolhas de [50] a [186] referem-se a valores digitais (TRUE/FALSE) (Verdadeiro/Falso), onde a comparação baseia-se na duração do tempo durante o qual esses valores são programados para TRUE (Verdadeiro) ou FALSE (Falso), respectivamente. Consulte <i>13-11 Operador do Comparador</i> . Selecione a variável a ser monitorada pelo comparador.
[0] *	DISABLED (Desativd) <i>DESATIVADO</i> [0] O comparador está desativado.
[1]	Referência <i>Referência</i> [1] A referência remota (não local) resultante como uma porcentagem
[2]	Feedback <i>Feedback</i> [2] Em unidade [RPM] ou [Hz]
[3]	Velocidade do motor <i>Velocidade do Motor</i> [3] [RPM] ou [Hz]
[4]	Corrente do motor <i>Corrente do motor</i> [4] [A]
[5]	Torque do motor <i>Torque do motor</i> [5] [Nm]
[6]	Potência do motor <i>Potência do motor</i> [6] [kW] ou [hp]
[7]	Tensão do motor <i>Tensão do motor</i> [7] [V]
[8]	TensãoBarrament CC <i>TensãoBarrament CC</i> [8] [V]
[9]	Térmico do motor <i>Térmico do motor</i> [9] Expresso como uma porcentagem.
[10]	Protç Térmic do VLT <i>Térmico</i> [10] do VLT Expresso como uma porcentagem.
[11]	Temper.do dissipador <i>Temper.do dissipador</i> [11] Expresso como uma porcentagem.
[12]	Entrada analógic AI53 <i>Entrada analógic AI53</i> [12] Expresso como uma porcentagem.
[13]	Entrada analógic AI54 <i>Entrada analógic AI54</i> [13] Expresso como uma porcentagem.
[14]	Entrada analógAIFB10 <i>Entrada analógica AIFB10</i> [14] [V]. AIFB10 é a alimentação interna de 10 V.
[15]	Entrada analógAIS24V <i>Entrada Analógica AIS24 V</i> [15] [V] Entrada analógica AICCT [17] [°]. AIS24V é a fonte de alimentação do modo de comutação: SMPS 24 V.
[17]	Entrada analóg AICCT Entrada analóg AICCT [17] [°]. A AICCT é a temperatura do cartão de controle.

13-10 Operando do Comparador		
Matriz [6]		
Option:	Funcão:	
[18]	Entrada de pulso FI29	<i>Entrada de pulso FI29</i> [18] Expresso como uma porcentagem.
[19]	Entrada de pulso FI33	<i>Entrada de pulso FI33</i> [19] Expresso como uma porcentagem.
[20]	Número do alarme	<i>Número do alarme</i> [20] O número do erro.
[21]	Núm Advertênc.	
[22]	Analog input x30 11	
[23]	Analog input x30 12	
[30]	Contador A	<i>Contador A</i> [30] Número de contagens
[31]	Contador B	<i>Contador B</i> [31] Número de contagens
[50]	FALSO	Falso [50] insere o valor fixo de falso no comparador.
[51]	VERDADEIRO	<i>Verdadeiro</i> [51] insere o valor fixo de verdadeiro no comparador.
[52]	Ctrl pronto	<i>Ctrl pronto</i> [52] A placa de controle recebe tensão de alimentação.
[53]	Drive pront	<i>Drive pront</i> [53] O conversor de frequência está preparado para funcionar e aplica um sinal de alimentação na placa de controle.
[54]	Em funcionam	<i>Em funcionam</i> [54] O motor está funcionando.
[55]	Reversão	<i>Reversão</i> [55] A saída será alta quando o conversor de frequência estiver funcionando no sentido anti-horário (o produto lógico dos bits de status 'em funcionamento' AND (E) 'reversão').
[56]	Na Faixa	<i>Na faixa</i> [56] O motor está funcionando dentro dos intervalos programados de corrente e velocidade, programadas nos 4-50 <i>Advertência de Corrente Baixa</i> ao 4-53 <i>Advertência de Velocidade Alta</i> .
[60]	Na referênc.	<i>Na referênc.</i> [60] O motor está funcionando na referência.
[61]	Abaixo ref, baixa	<i>Abaixo da referência, baixa</i> [61] O motor está funcionando abaixo do valor fornecido no 4-54 <i>Advert. de Refer Baixa</i>
[62]	Acima ref, alta	<i>Acima da referência, alta</i> [62] O motor está funcionando acima do valor fornecido no 4-55 <i>Advert. Refer Alta</i>
[65]	Limit torque	<i>Limit torque</i> [65] O limite de torque, programado no 4-16 <i>Limite de Torque do Modo Motor</i> ou 4-17 <i>Limite de Torque do Modo Gerador</i> , foi excedido.

13-10 Operando do Comparador		
Matriz [6]		
Option:	Funcão:	
[66]	Lim corrente	<i>Lim corrente</i> [66] O limite de corrente do motor, programado no 4-18 <i>Limite de Corrente</i> , foi excedido.
[67]	Fora faixa corrente	<i>Fora da faixa de corr</i> [67] A corrente do motor está fora do intervalo programado no 4-18 <i>Limite de Corrente</i> .
[68]	Abaix l baix	<i>Abaix l baix</i> [68] A corrente do motor está menor que a programada no 4-50 <i>Advertência de Corrente Baixa</i> .
[69]	Acima l alta	<i>Acima l alta</i> [69] A corrente do motor está maior do que a programada no 4-51 <i>Advertência de Corrente Alta</i> .
[70]	Fora d faixa d veloc	<i>Fora d faixa d veloc</i> [70] A velocidade está fora da faixa programada nos 4-52 <i>Advertência de Velocidade Baixa</i> e 4-53 <i>Advertência de Velocidade Alta</i> .
[71]	Abaix veloc baix	<i>Abaix veloc baix</i> [71] A velocidade de saída está menor que a programada no 4-52 <i>Advertência de Velocidade Baixa</i> .
[72]	Acima veloc alta	<i>Acima veloc alta</i> [72] A velocidade de saída está maior que a programada no 4-53 <i>Advertência de Velocidade Alta</i> .
[75]	Fora d faixa d feedb	<i>Fora de feedback faixa</i> [75] O feedback está fora da faixa programada nos 4-56 <i>Advert. de Feedb Baixo</i> e 4-57 <i>Advert. de Feedb Alto</i> .
[76]	Abaix feedb baix	<i>Abaix feedb. baix</i> [76] O feedback está abaixo do limite programado no 4-56 <i>Advert. de Feedb Baixo</i> .
[77]	Acima feedb.alto	<i>Acima feedb. alto</i> [77] O feedback está acima do limite programado no 4-57 <i>Advert. de Feedb Alto</i> .
[80]	Advrtênc térmic	<i>Advrtênc térmic</i> [80] A advertência térmica é ativada quando a temperatura excede o limite no motor, conversor de frequência, resistor do freio ou no termistor.
[82]	Red.ElétrFora Faix	<i>Red.ElétrFora Faix</i> [82] A tensão de rede está fora da faixa de tensão especificada.
[85]	Advrtênc	<i>Advrtênc</i> [85] Uma advertência está ativa.
[86]	Alarm(desarm)	<i>Alarme (desarme)</i> [86] Um (desarme) alarme está ativo.
[87]	Alarm(bloq.p/desrm)	<i>Alarme (bloq.p/desrm)</i> [87] Um (bloqueio por desarme) alarme está ativo.

13-10 Operando do Comparador		
Matriz [6]		
Option:	Funcão:	
[90]	Bus OK	<i>Bus OK</i> [90] Comunicação ativa através (sem timeout) da porta de comunicação serial.
[91]	Limit torque & parad	<i>Limit torque & stop</i> [91] Se o conversor de frequência recebeu um sinal de parada e está operando no limite de torque, o sinal é um "0" lógico.
[92]	Falha freio (IGBT)	<i>Falha freio (IGBT)</i> [92] O freio IGBT está curto-circuitado.
[93]	Ctrl freio mecânico	<i>Ctrl freio mecânico</i> [93] O freio mecânico está ativo.
[94]	Safe Stop Ativo	
[100]	Comparador 0	<i>Comparador 0</i> [100] O resultado do comparador 0.
[101]	Comparador 1	<i>Comparador 1</i> [101] O resultado do comparador 1.
[102]	Comparador 2	<i>Comparador 2</i> [102] O resultado do comparador 2.
[103]	Comparador 3	<i>Comparador 3</i> [103] O resultado do comparador 3.
[104]	Comparador 4	<i>Comparador 4</i> [104] O resultado do comparador 4.
[105]	Comparador 5	<i>Comparador 5</i> [105] O resultado do comparador 5.
[110]	Regra lóg 0	<i>Regra lóg 0</i> [110] O resultado da Regra lógica 0.
[111]	Regra lóg 1	<i>Regra lóg 1</i> [111] O resultado da Regra lógica 1.
[112]	Regra lóg 2	<i>Regra lóg 2</i> [112] O resultado da Regra Lógica 2.
[113]	Regra lóg 3	<i>Regra lóg 3</i> [113] O resultado da Regra lógica 3.
[114]	Regra lóg 4	<i>Regra lóg 4</i> [114] O resultado da Regra lógica 4.
[115]	Regra lóg 5	<i>Regra lóg 5</i> [115] O resultado da Regra lógica 5.
[120]	Tmeout 0 d SLC	<i>SL Timeout 0</i> [120] O resultado de SLC temporizador 0.
[121]	Tmeout 1 d SLC	<i>SL Timeout 1</i> [121] O resultado de SLC temporizador 1.
[122]	Tmeout 2 d SLC	<i>SL Timeout 2</i> [122] O resultado de SLC temporizador 2.
[123]	Tmeout 3 d SLC	<i>SL Timeout 3</i> [123] O resultado de SLC temporizador 3.
[124]	Tmeout 4 d SLC	<i>SL Time-out 4</i> [124] The result of SLC timer 4.

13-10 Operando do Comparador		
Matriz [6]		
Option:	Funcão:	
[125]	Tmeout 5 d SLC	<i>SL Timeout 5</i> [125] O resultado de SLC temporizador 5.
[126]	Tmeout 6 d SLC	<i>SL Timeout 6</i> [126] O resultado de SLC temporizador 6.
[127]	Tmeout 7 d SLC	<i>SL Timeout 7</i> [127] O resultado de SLC temporizador 7.
[130]	Entr digital DI18	<i>Entr digital DI18</i> [130] Entrada digital 18. Alta = Verdadeiro.
[131]	Entr digital DI19	<i>Entr digital DI19</i> [131] Entrada digital 19. Alta = Verdadeiro.
[132]	Entr digital DI27	<i>Entr digital DI27</i> [132] Entrada digital 27. Alta = Verdadeiro.
[133]	Entr digital DI29	<i>Entr digital DI29</i> [133] Entrada digital 29. Alta = Verdadeiro.
[134]	Entr digital DI32	<i>Entr digital DI32</i> [134] Entrada digital 32. Alta = Verdadeiro.
[135]	Entr digital DI33	<i>Entr digital DI33</i> [135] Entrada digital 33. Alta = Verdadeiro.
[150]	Saíd digitl A d SLC	<i>SL saída digital A</i> [150] Use o resultado da SLC saída A.
[151]	Saíd digitl B d SLC	<i>SL saída digital B</i> [151] Use o resultado da SLC saída B.
[152]	Saíd digital C d SL	<i>SL saída digital C</i> [152] Use o resultado da SLC saída C.
[153]	Saíd digital D d SL	<i>SL saída digital D</i> [153] Use o resultado da SLC saída D.
[154]	Saíd digitl E d SLC	<i>SL saída digital E</i> [154] Use o resultado da SLC saída E.
[155]	Saíd digitl F d SLC	<i>SL saída digital F</i> [155] Use o resultado da SLC saída F.
[160]	Relé 1	<i>Relé 1</i> [160] O relé 1 está ativo
[161]	Relé 2	<i>Relé 2</i> [161] O relé 2 está ativo
[180]	Ref. local ativa	<i>Ref. local ativa</i> [180] Alta quando 3-13 <i>Tipo de Referência</i> = [2] Local ou quando 3-13 <i>Tipo de Referência</i> for [0] Encadeado ao Automático manual, ao mesmo tempo que LCP estiver no modo Hand on (Manual ligado).
[181]	Ref. remota ativa	<i>A Ref. remota ativa</i> [181] Alta quando 3-13 <i>Tipo de Referência</i> = [1] Remoto ou [0] Conectado ao manual/automático, enquanto o LCP estiver no modo Auto on (Automático ligado).
[182]	Comand partid	<i>Comand partid</i> [182] Será alta quando houver um comando de partida ativo e

13-10 Operando do Comparador		
Matriz [6]		
Option:		Funcão:
		não houver nenhum comando de parada.
[183]	Drive parado	<i>Drive parado</i> [183] Um comando de parada (Jog, Parar, Qstop, Parada por inércia) é enviado – e não a partir do próprio SLC.
[185]	Drve modo manual	<i>Drive em modo manual</i> [185] A saída será alta quando o conversor de frequência estiver no modo manual.
[186]	Drve mod automat	<i>Drive em modo automático</i> [186] Alto quando o conversor de frequência está no modo automático.
[187]	DadoComand partida	
[190]	Entrada Digital x30 2	
[191]	Entrada Digital x30 3	
[192]	Entrada Digital x30 4	
[193]	Digital input x46 1	
[194]	Digital input x46 2	
[195]	Digital input x46 3	
[196]	Digital input x46 4	
[197]	Digital input x46 5	
[198]	Digital input x46 6	
[199]	Digital input x46 7	

13-11 Operador do Comparador		
Matriz [6]		
Option:		Funcão:
		Selecione o operador a ser utilizado na comparação. Este é um parâmetro de matriz que contém os operadores dos comparadores 0 a 5.
[0]	<	Selecione < [0] para o resultado da avaliação ser TRUE (Verdadeiro), quando a variável selecionada no 13-10 Operando do Comparador for menor que o valor fixo no 13-12 Valor do Comparador. O resultado será FALSE (Falso), se a variável selecionada no 13-10 Operando do Comparador for maior que o valor fixo no 13-12 Valor do Comparador.
[1] *	≈ (igual)	Selecione ≈ (igual) [1] para o resultado da avaliação ser TRUE (Verdadeiro), quando a variável selecionada no 13-10 Operando do Comparador for aproximadamente igual ao valor fixo no 13-12 Valor do Comparador.
[2]	>	Selecione > [2] para a lógica inversa da opção < [0].

13-11 Operador do Comparador		
Matriz [6]		
Option:		Funcão:
[5]	TRUE maior que..	
[6]	FALSE maior que..	
[7]	TRUE menor que..	
[8]	FALSE menor que..	

13-12 Valor do Comparador		
Matriz [6]		
Range:		Funcão:
Application dependent*	[-100000.000 - 100000.000 N/A]	Insira o 'nível de disparo' para a variável monitorada por este comparador. Este é um parâmetro de matriz que contém os valores de 0 a 5 do comparador.

3.14.4 13-2* Temporizadores

Utilize o resultado (TRUE ou FALSE) (Verdadeiro ou Falso) dos temporizadores diretamente para definir um *evento* (consulte o 13-51 *Evento do SLC*) ou como entrada booleana, em uma regra lógica (consulte o 13-40 *Regra Lógica Booleana 1*, 13-42 *Regra Lógica Booleana 2* ou 13-44 *Regra Lógica Booleana 3*). Um temporizador somente é FALSE (Falso) quando iniciado por uma ação (i.e., Iniciar temporizador 1 [29]), até que o valor de temporizador contido neste parâmetro tenha expirado. Então, ele torna-se TRUE novamente. Todos os parâmetros, neste grupo de parâmetros, são parâmetros matriciais, com índice de 0 a 2. Selecione o índice 0 para programar o Temporizador 0; Selecionar o índice 1 para programar o Temporizador 1; e assim por diante.

13-20 Temporizador do SLC		
Range:		Funcão:
Dependente da aplicação*	[Dependente da aplicação]	Insira o valor para definir a duração da saída FALSE (Falso) do temporizador programado. Um temporizador somente é FALSE (Falso) se for iniciado por uma ação (ou seja, Iniciar timer 1 [29]) e até que o valor do timer tenha expirado.

3.14.5 13-4* Regras Lógicas

Combinar até três entradas booleanas (entradas TRUE / FALSE) de temporizadores, comparadores, entradas digitais, bits de status e eventos que utilizam os operadores lógicos AND (E), OR (OU) e NOT (NÃO). Selecionar entradas booleanas para o cálculo nos *13-40 Regra Lógica Booleana 1*, *13-42 Regra Lógica Booleana 2* e *13-44 Regra Lógica Booleana 3*. Definir os operadores utilizados para combinar, logicamente, as entradas selecionadas nos *13-41 Operador de Regra Lógica 1* e *13-43 Operador de Regra Lógica 2*.

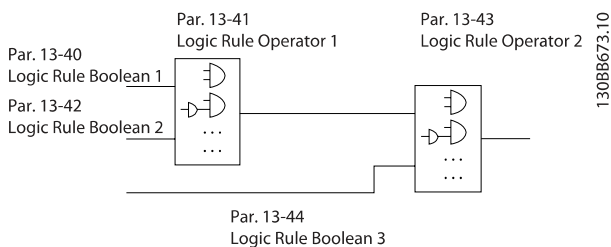

Prioridade de cálculo

Os resultados dos *13-40 Regra Lógica Booleana 1*, *13-41 Operador de Regra Lógica 1* e *13-42 Regra Lógica Booleana 2* são calculados primeiro. O resultado (TRUE / FALSE) (Verdadeiro / Falso) deste cálculo é combinado com as programações dos *13-43 Operador de Regra Lógica 2* e *13-44 Regra Lógica Booleana 3*, produzindo o resultado final (TRUE / FALSE) da regra lógica.

13-40 Regra Lógica Booleana 1		
Matriz [6]		
Option:	Funcão:	
[0] * FALSE (Falso)	Selecione a primeira entrada booleana (TRUE (Verdadeiro) ou FALSE (Falso)) para a regra lógica selecionada. Consulte o <i>13-01 Iniciar Evento</i> ([0] - [61]) e o <i>13-02 Parar Evento</i> ([70] - [75]), para obter detalhes.	
[1]	True (Verdadeiro)	
[2]	Em funcionamento	
[3]	Dentro da Faixa	
[4]	Na referência	
[5]	Limite de torque	
[6]	Corrente limite	
[7]	Fora da Faix de Corr	
[8]	Abaixo da l baixa	
[9]	Acima da l alta	
[10]	Fora da Faix de Veloc	
[11]	Abaixo da veloc.baix	
[12]	Acima da veloc.alta	
[13]	Fora da faixa d feedb	
[14]	Abaixo de feedb.baix	
[15]	Acima de feedb.alto	
[16]	Advertência térmica	

13-40 Regra Lógica Booleana 1		
Matriz [6]		
Option:	Funcão:	
[17]	Red.Elétr Fora d Faix	
[18]	Reversão	
[19]	Advertência	
[20]	Alarme (desarme)	
[21]	Alarm(bloq.p/desarm)	
[22]	Comparador 0	
[23]	Comparador 1	
[24]	Comparador 2	
[25]	Comparador 3	
[26]	Regra Lógica 0	
[27]	Regra Lógica 1	
[28]	Regra Lógica 2	
[29]	Regra Lógica 3	
[30]	Timeout 0 do SLC	
[31]	Timeout 1 do SLC	
[32]	Timeout 2 do SLC	
[33]	Entrada digital, DI18	
[34]	Entrada digital, DI19	
[35]	Entrada digital, DI27	
[36]	Entrada digital, DI29	
[37]	Entrada digital, DI32	
[38]	Entrada digital, DI33	
[39]	Comando partida	
[40]	Drive parado	
[41]	Rset Desrm	
[42]	Desrm aut-rst	
[43]	Tecl ok	
[44]	Tecl rset	
[45]	P/Esq	
[46]	P/Direita	
[47]	Tecl P/Cima	
[48]	P/Baixo	
[50]	Comparador 4	
[51]	Comparador 5	
[60]	Regra lóg 4	
[61]	Regra lóg 5	
[70]	Tmeout 3 d SLC	
[71]	Tmeout 4 d SLC	
[72]	Tmeout 5 d SLC	
[73]	Tmeout 6 d SLC	
[74]	Tmeout 7 d SLC	
[75]	DadoComand partida	
[76]	Entrada Digital x30 2	
[77]	Entrada Digital x30 3	
[78]	Entrada Digital x30 4	
[79]	Digital input x46/1	
[80]	Digital input x46/3	
[81]	Digital input x46/5	
[82]	Digital input x46/7	
[83]	Digital input x46/9	
[84]	Digital input x46/11	

13-40 Regra Lógica Booleana 1	
Matriz [6]	
Option:	Funcão:
[85]	Digital input x46/13

13-41 Operador de Regra Lógica 1	
Matriz [6]	
Option:	Funcão:
	Selecione o primeiro operador lógico a usar as entradas booleanas de 13-40 Regra Lógica Booleana 1 e 13-42 Regra Lógica Booleana 2. [13 -XX] significa a entrada booleana do grupo de par. 13-*
[0] *	DISABLED (Desativd) Ignora os 13-42 Regra Lógica Booleana 2, 13-43 Operador de Regra Lógica 2, e 13-44 Regra Lógica Booleana 3.
[1]	AND Avalia a expressão [13-40] AND [13-42].
[2]	OR avalia a expressão [13-40] OR[13-42].
[3]	AND NOT avalia a expressão [13-40] AND NOT [13-42].
[4]	OR NOT avalia a expressão [13-40] OR NOT [13-42].
[5]	NOT AND avalia a expressão NOT [13-40] AND [13-42].
[6]	NOT OR avalia a expressão NOT [13-40] OR [13-42].
[7]	NOT AND NOT avalia a expressão NOT [13-40] AND NOT [13-42].
[8]	NOT OR NOT avalia a expressão NOT [13-40] OR NOT [13-42].

13-42 Regra Lógica Booleana 2	
Matriz [6]	
Option:	Funcão:
[0] *	FALSE (Falso) Selecione a segunda entrada booleana (TRUE (Verdadeiro) ou FALSE (Falso)) para a regra lógica selecionada. Consulte o 13-01 Iniciar Evento ([0] - [61]) e o 13-02 Parar Evento ([70] - [75]), para obter detalhes.
[1]	True (Verdadeiro)
[2]	Em funcionamento
[3]	Dentro da Faixa
[4]	Na referência
[5]	Limite de torque
[6]	Corrente limite
[7]	Fora da Faix de Corr
[8]	Abaixo da l baixa
[9]	Acima da l alta
[10]	Fora da Faix de Veloc
[11]	Abaixo da veloc.baix

13-42 Regra Lógica Booleana 2	
Matriz [6]	
Option:	Funcão:
[12]	Acima da veloc.alta
[13]	Fora da faixa d feedb
[14]	Abaixo de feedb.baix
[15]	Acima de feedb.alto
[16]	Advertência térmica
[17]	Red.Elétr Fora d Faix
[18]	Reversão
[19]	Advertência
[20]	Alarme (desarme)
[21]	Alarm(bloq,p/desarm)
[22]	Comparador 0
[23]	Comparador 1
[24]	Comparador 2
[25]	Comparador 3
[26]	Regra Lógica 0
[27]	Regra Lógica 1
[28]	Regra Lógica 2
[29]	Regra Lógica 3
[30]	Timeout 0 do SLC
[31]	Timeout 1 do SLC
[32]	Timeout 2 do SLC
[33]	Entrada digital, DI18
[34]	Entrada digital, DI19
[35]	Entrada digital, DI27
[36]	Entrada digital, DI29
[37]	Entrada digital, DI32
[38]	Entrada digital, DI33
[39]	Comando partida
[40]	Drive parado
[41]	Rset Desrm
[42]	Desrm aut-rst
[43]	Tecl ok
[44]	Tecl rset
[45]	P/Esq
[46]	P/Direita
[47]	Tecl P/Cima
[48]	P/Baixo
[50]	Comparador 4
[51]	Comparador 5
[60]	Regra lóg 4
[61]	Regra lóg 5
[70]	Tmeout 3 d SLC
[71]	Tmeout 4 d SLC
[72]	Tmeout 5 d SLC
[73]	Tmeout 6 d SLC
[74]	Tmeout 7 d SLC
[75]	DadoComand partida
[76]	Entrada Digital x30 2
[77]	Entrada Digital x30 3
[78]	Entrada Digital x30 4
[79]	Digital input x46/1

13-42 Regra Lógica Booleana 2		
Matriz [6]		
Option:	Funcão:	
[80]	Digital input x46/3	
[81]	Digital input x46/5	
[82]	Digital input x46/7	
[83]	Digital input x46/9	
[84]	Digital input x46/11	
[85]	Digital input x46/13	

13-43 Operador de Regra Lógica 2		
Matriz [6]		
Option:	Funcão:	
	Selecione o segundo operador lógico a ser utilizado na entrada booleana, calculado nos 13-40 Regra Lógica Booleana 1, 13-41 Operador de Regra Lógica 1, e 13-42 Regra Lógica Booleana 2, e a entrada booleana vinda do 13-42 Regra Lógica Booleana 2. [13-44] significa a entrada booleana do 13-44 Regra Lógica Booleana 3. [13-40/13-42] significa a entrada booleana calculada nos 13-40 Regra Lógica Booleana 1, 13-41 Operador de Regra Lógica 1, e 13-42 Regra Lógica Booleana 2. DISABLED [0] (configuração de fábrica), selecione esta opção para ignorar o 13-44 Regra Lógica Booleana 3.	
[0] *	DISABLED (Desativd)	
[1]	AND	
[2]	OR	
[3]	AND NOT	
[4]	OR NOT	
[5]	NOT AND	
[6]	NOT OR	
[7]	NOT AND NOT	
[8]	NOT OR NOT	

13-44 Regra Lógica Booleana 3		
Matriz [6]		
Option:	Funcão:	
[0] *	FALSE (Falso)	Selecione a terceira entrada booleana (TRUE (Verdadeiro) ou FALSE (Falso)) para a regra lógica selecionada. Consulte o par. 13-01 ([0] - [61]) e o par. 13-02 ([70] - [75]), para obter detalhes.
[1]	True (Verdadeiro)	
[2]	Em funcionamento	
[3]	Dentro da Faixa	
[4]	Na referência	
[5]	Limite de torque	

13-44 Regra Lógica Booleana 3		
Matriz [6]		
Option:	Funcão:	
[6]	Corrente limite	
[7]	Fora da Faix de Corr	
[8]	Abaixo da l baixa	
[9]	Acima da l alta	
[10]	Fora da Faix de Veloc	
[11]	Abaixo da veloc.baix	
[12]	Acima da veloc.alta	
[13]	Fora da faixa d feedb	
[14]	Abaixo de feedb.baix	
[15]	Acima de feedb.alto	
[16]	Advertência térmica	
[17]	Red.Elétr Fora d Faix	
[18]	Reversão	
[19]	Advertência	
[20]	Alarme (desarme)	
[21]	Alarm(bloq,p/desarm)	
[22]	Comparador 0	
[23]	Comparador 1	
[24]	Comparador 2	
[25]	Comparador 3	
[26]	Regra Lógica 0	
[27]	Regra Lógica 1	
[28]	Regra Lógica 2	
[29]	Regra Lógica 3	
[30]	Timeout 0 do SLC	
[31]	Timeout 1 do SLC	
[32]	Timeout 2 do SLC	
[33]	Entrada digital, DI18	
[34]	Entrada digital, DI19	
[35]	Entrada digital, DI27	
[36]	Entrada digital, DI29	
[37]	Entrada digital, DI32	
[38]	Entrada digital, DI33	
[39]	Comando partida	
[40]	Drive parado	
[41]	Rset Desrm	
[42]	Desrm aut-rst	
[43]	Tecl ok	
[44]	Tecl rset	
[45]	P/Esq	
[46]	P/Direita	
[47]	Tecl P/Cima	
[48]	P/Baixo	
[50]	Comparador 4	
[51]	Comparador 5	
[60]	Regra lóg 4	
[61]	Regra lóg 5	
[70]	Tmeout 3 d SLC	
[71]	Tmeout 4 d SLC	
[72]	Tmeout 5 d SLC	
[73]	Tmeout 6 d SLC	

13-44 Regra Lógica Booleana 3		
Matriz [6]		
Option:	Funcão:	
[74]	Tmeout 7 d SLC	
[75]	DadoComand partida	
[76]	Entrada Digital x30 2	
[77]	Entrada Digital x30 3	
[78]	Entrada Digital x30 4	
[79]	Digital input x46/1	
[80]	Digital input x46/3	
[81]	Digital input x46/5	
[82]	Digital input x46/7	
[83]	Digital input x46/9	
[84]	Digital input x46/11	
[85]	Digital input x46/13	

13-51 Evento do SLC		
Matriz [20]		
Option:	Funcão:	
[26]	Regra Lógica 0	
[27]	Regra Lógica 1	
[28]	Regra Lógica 2	
[29]	Regra Lógica 3	
[30]	Timeout 0 do SLC	
[31]	Timeout 1 do SLC	
[32]	Timeout 2 do SLC	
[33]	Entrada digital, DI18	
[34]	Entrada digital, DI19	
[35]	Entrada digital, DI27	
[36]	Entrada digital, DI29	
[37]	Entrada digital, DI32	
[38]	Entrada digital, DI33	
[39]	Comando partida	
[40]	Drive parado	
[41]	Rset Desrm	
[42]	Desrm aut-rst	
[43]	Tecl ok	
[44]	Tecl rset	
[45]	P/Esq	
[46]	P/Direita	
[47]	Tecl P/Cima	
[48]	P/Baixo	
[50]	Comparador 4	
[51]	Comparador 5	
[60]	Regra lóg 4	
[61]	Regra lóg 5	
[70]	Tmeout 3 d SLC	
[71]	Tmeout 4 d SLC	
[72]	Tmeout 5 d SLC	
[73]	Tmeout 6 d SLC	
[74]	Tmeout 7 d SLC	
[75]	DadoComand partida	
[76]	Entrada Digital x30 2	
[77]	Entrada Digital x30 3	
[78]	Entrada Digital x30 4	
[79]	Digital input x46/1	
[80]	Digital input x46/3	
[81]	Digital input x46/5	
[82]	Digital input x46/7	
[83]	Digital input x46/9	
[84]	Digital input x46/11	
[85]	Digital input x46/13	

3.14.6 13-5* Estados

13-51 Evento do SLC		
Matriz [20]		
Option:	Funcão:	
[0] *	FALSE (Falso)	Selecione a entrada booleana (TRUE (Verdadeiro) ou FALSE (Falso)) para definir o evento Smart Logic Controller. Consulte o 13-01 Iniciar Evento ([0] - [61]) e 13-02 Parar Evento([70] - [74]), para descrição detalhada.
[1]	True (Verdadeiro)	
[2]	Em funcionamento	
[3]	Dentro da Faixa	
[4]	Na referência	
[5]	Limite de torque	
[6]	Corrente limite	
[7]	Fora da Faix de Corr	
[8]	Abaixo da l baixa	
[9]	Acima da l alta	
[10]	Fora da Faix de Veloc	
[11]	Abaixo da veloc.baix	
[12]	Acima da veloc.alta	
[13]	Fora da faixa d feedb	
[14]	Abaixo de feedb.baix	
[15]	Acima de feedb.alto	
[16]	Advertência térmica	
[17]	Red.Elétr Fora d Faix	
[18]	Reversão	
[19]	Advertência	
[20]	Alarme (desarme)	
[21]	Alarm(bloq.p/desarm)	
[22]	Comparador 0	
[23]	Comparador 1	
[24]	Comparador 2	
[25]	Comparador 3	

13-52 Ação do SLC		
Matriz [20]		
Option:	Funcão:	
[0] *	DESATIVADO	Selecione a ação correspondente ao evento do SLC. As ações são executadas quando o evento correspondente (definido no 13-51 <i>Evento do SLC</i>) for avaliado como true (verdadeiro). As seguintes ações estão disponíveis para seleção: *DESATIVADO [0]
[1]	Nenhuma ação	Nenhuma ação [1]
[2]	Selec.set-up 1	<i>Selec.setup 1</i> [2] - altera o setup ativo (par. 0-10) para '1'. Se o setup for alterado, ele será intercalado com os demais comandos de setup, oriundos de entradas digitais ou de um fieldbus.
[3]	Selec.set-up 2	<i>Selec.setup 2</i> [3] - altera o setup ativo (par. 0-10) para '2'. Se o setup for alterado, ele será intercalado com os demais comandos de setup, oriundos de entradas digitais ou de um fieldbus.
[4]	Selec.set-up 3	<i>Selec.setup 3</i> [4] - altera o setup ativo (par. 0-10) para '3'. Se o setup for alterado, ele será intercalado com os demais comandos de setup, oriundos de entradas digitais ou de um fieldbus.
[5]	Selec.set-up 4	<i>Selec.setup 4</i> [5] - altera o setup ativo (par. 0-10) para '4'. Se o setup for alterado, ele será intercalado com os demais comandos de setup, oriundos de entradas digitais ou de um fieldbus.
[10]	Selec.ref.Predef. 0	<i>Selec.ref.Predef. 0</i> [10] - seleciona a referência predefinida 0. Se a referência predefinida ativa for alterada, ela será intercalada com os demais comandos de referência predefinida, oriundos das entradas digitais ou de um fieldbus.
[11]	Selec.ref.predef. 1	<i>Selec.ref.predef. 1</i> [11] - seleciona a referência predefinida 1. Se a referência predefinida ativa for alterada, ela será intercalada com os demais comandos de referência predefinida, oriundos das entradas digitais ou de um fieldbus.
[12]	Selec.ref.predef 2	<i>Selec.ref.predef 2</i> [12] - seleciona a referência predefinida 2.

13-52 Ação do SLC		
Matriz [20]		
Option:	Funcão:	
		Se a referência predefinida ativa for alterada, ela será intercalada com os demais comandos de referência predefinida, oriundos das entradas digitais ou de um fieldbus.
[13]	Selec.ref.predef 3	<i>Selec.ref.predef 3</i> [13] - seleciona a referência predefinida 3. Se a referência predefinida ativa for alterada, ela será intercalada com os demais comandos de referência predefinida, oriundos das entradas digitais ou de um fieldbus.
[14]	Selec.ref.predef 4	<i>Selec.ref.predef 4</i> [14] - seleciona a referência predefinida 4. Se a referência predefinida ativa for alterada, ela será intercalada com os demais comandos de referência predefinida, oriundos das entradas digitais ou de um fieldbus.
[15]	Selec.ref.predef 5	<i>Selec.ref.predef 5</i> [15] - seleciona a referência predefinida 5. Se a referência predefinida ativa for alterada, ela será intercalada com os demais comandos de referência predefinida, oriundos das entradas digitais ou de um fieldbus.
[16]	Selec.ref.predef 6	<i>Selec.ref.predef 6</i> [16] - seleciona a referência predefinida 6. Se a referência predefinida ativa for alterada, ela será intercalada com os demais comandos de referência predefinida, oriundos das entradas digitais ou de um fieldbus.
[17]	Selec.ref.predef 7	<i>Selec.ref.predef 7</i> [17] - seleciona a referência predefinida 7. Se a referência predefinida ativa for alterada, ela será intercalada com os demais comandos de referência predefinida, oriundos das entradas digitais ou de um fieldbus.
[18]	Selecionar rampa 1	<i>Selecionar rampa 1</i> [18] - seleciona a rampa 1.
[19]	Selecionar rampa 2	Selecionar rampa 2 [19] - seleciona a rampa 2.
[20]	Selecionar rampa 3	<i>Selecionar rampa 3</i> [20] - seleciona a rampa 3.
[21]	Selecionar rampa 4	<i>Selecionar rampa 4</i> [21] - seleciona a rampa 4.
[22]	Funcionar	<i>Funcionar</i> [22] - emite um comando de partida para o conversor de frequência.

13-52 Ação do SLC		
Matriz [20]		
Option:	Funcão:	
[23]	Fncionar em Reversão	<i>Fncionar em Reversão</i> [23] - emite um comando de partida inversa para o conversor de frequência.
[24]	Parada	<i>Parada</i> [24] - emite um comando de parada para o conversor de frequência.
[25]	Quick Stop	<i>Qstop</i> [25] (Parada rápida) - emite um comando de parada rápida ao conversor de frequência.
[26]	Dc Stop	<i>Parada CC</i> [26] - emite um comando CC para o conversor de frequência.
[27]	Parada por inércia	<i>Parada por inércia</i> [27] - o conversor de frequência pára por inércia, imediatamente. Todos os comandos de parada, incluindo o comando de parada por inércia, param o SLC.
[28]	Congelar saída	<i>Congelar saída</i> [28] - congela a saída de frequência do conversor de frequência.
[29]	Iniciar temporizadr 0	<i>Iniciar temporizadr 0</i> [29] - inicia o temporizador 0; consulte o 13-20, para descrição detalhada.
[30]	Iniciar temporizadr 1	<i>Iniciar temporizadr 1</i> [30] - inicia o temporizador 1; consulte o par. 13-20, para descrição detalhada.
[31]	Iniciar temporizadr 2	<i>Iniciar temporizadr 2</i> [31] - inicia o temporizador 2; consulte o par. 13-20, para descrição detalhada.
[32]	Defin saíd dig.A baix	<i>Defin saíd dig.A baix</i> [32] - qualquer saída com a saída A do SL estará baixa (desligada).
[33]	Defin saíd dig.B baix	<i>Defin saíd dig.B baix</i> [33] - qualquer saída com a saída B de SL estará baixa (desligada).
[34]	Defin saíd dig.C baix	<i>Defin saíd dig.C baix</i> [34] - qualquer saída com a saída C de SL estará baixa.
[35]	Defin saíd dig.D baix	<i>Defin saíd dig.D baix</i> [35] - qualquer saída com a saída D de SL estará baixa (desligada).
[36]	Defin saíd dig.E baix	<i>Defin saíd dig.E baix</i> [36] - qualquer saída com a saída E de SL estará baixa.
[37]	Defin saíd dig.F baix	<i>Defin saíd dig.F baix</i> [37] - qualquer saída com a saída F de SL estará baixa.
[38]	Defin saíd dig.A alta	<i>Defin saíd dig.A alta</i> [38] - qualquer saída com saída A de SL estará alta.
[39]	Defin saíd dig. B alta	<i>Defin saíd dig. B alta</i> [39] - qualquer saída com saída B de SL estará alta.
[40]	Defin saíd dig.C alta	<i>Defin saíd dig.C alta</i> [40] - qualquer saída com saída C de SL estará alta.

13-52 Ação do SLC		
Matriz [20]		
Option:	Funcão:	
[41]	Defin saíd dig.D alta	<i>Defin saíd dig.D alta</i> [41] - qualquer saída com saída D de SL estará alta
[42]	Defin saíd dig.E alta	<i>Defin saíd dig.E alta</i> [42] - qualquer saída com saída E de SL estará alta.
[43]	Defin saíd dig.F alta	<i>Defin saíd dig.F alta</i> [43] - qualquer saída com saída F de SL estará alta.
[60]	Resetar Contador A	<i>Resetar Contador A</i> [60] - zera o Contador A.
[61]	Resetar Contador B	<i>Resetar Contado B</i> [61] - zera o Contador B.
[70]	Inic.tmporizadr3	<i>Inic.tmporizadr3</i> [70] - Iniciar o Temporizador 3; consulte o par. 13-20, para descrição detalhada.
[71]	Inic.tmporizadr4	<i>Inic.tmporizadr4</i> [71] - Iniciar o Temporizador 4; consulte o par. 13-20, para descrição detalhada.
[72]	Inic.tmporizadr5	<i>Inic.tmporizadr5</i> [72] - Iniciar o Temporizador 5; consulte o par. 13-20, para descrição detalhada.
[73]	Inic.tmporizadr6	<i>Inic.tmporizadr6</i> [73] - Iniciar o Temporizador 6; consulte o par. 13-20, para descrição detalhada.
[74]	Inic.timer 7	<i>Inic.timer 7</i> [74] - Iniciar o Temporizador 7, consulte o par. 13-20, para descrição detalhada.

3.15 Parâmetros: 14-** Funções Especiais

3.15.1 14-0* Chveamnt d Invrsr

14-00 Padrão de Chaveamento		
Option:	Funcão:	
[0] *	60 AVM	Selecione o padrão de chaveamento: 60° AVM ou SFAVM.
[1] *	SFAVM	

OBSERVAÇÃO!

O valor da frequência de saída do conversor de frequência nunca deve ser superior a 1/10 da frequência de chaveamento. Quando o motor estiver funcionando, ajuste a frequência de chaveamento no *4-11 Lim. Inferior da Veloc. do Motor [RPM]* até que o motor funcione o mais silenciosamente possível. Consulte também o *14-00 Padrão de Chaveamento* e a seção *Condições Especiais*, no Guia de Design do FC 300.

14-01 Frequência de Chaveamento		
Selecione a frequência da do chaveamento do inversor. Alterar a frequência de chaveamento pode contribuir para reduzir o ruído acústico do motor. O default depende da potência.		
Option:	Funcão:	
[0]	1,0 kHz	
[1]	1,5 kHz	Frequência de chaveamento padrão para 355-1200 kW, 690 V
[2]	2,0 kHz	Frequência de chaveamento padrão para 250-800 kW, 400 V e 37-315 kW, 690 V
[3]	2,5 kHz	
[4]	3,0 kHz	Frequência de chaveamento padrão para 18.5-37 kW, 200 V e 37-200 kW, 400 V
[5]	3,5 kHz	
[6]	4,0 kHz	Frequência de chaveamento padrão para 5,5 – 15 kW, 200 V e 11-30 kW, 400 V
[7] *	5,0 kHz	Frequência de chaveamento padrão para 0,25 – 3,7 k W, 200 V e 0.37-7,5 kW, 400 V
[8]	6,0 kHz	
[9]	7,0 kHz	
[10]	8,0 kHz	
[11]	10,0 kHz	
[12]	12,0 kHz	
[13]	14,0 kHz	
[14]	16,0 kHz	

OBSERVAÇÃO!

O valor da frequência de saída do conversor de frequência nunca deve ser superior a 1/10 da frequência de chaveamento. Quando o motor estiver funcionando, ajuste a frequência de chaveamento no *4-11 Lim. Inferior da Veloc. do Motor [RPM]* até que o motor funcione o mais silenciosamente possível. Consulte também *14-00 Padrão de Chaveamento* e a seção *Condições Especiais*, no Guia de Design do VLT AutomationDrive FC 300.

OBSERVAÇÃO!

As frequências de chaveamento acima de 5,0 kHz provocam o derating automático da saída máxima do conversor de frequência.

14-03 Sobre modulação		
Option:	Funcão:	
[0]	Off	Selecione <i>Off (Desligado)</i> [0] para que não haja sobre modulação da tensão de saída e, assim, evitar o ripple de torque no eixo do motor. Este recurso pode ser útil em aplicações como nas máquinas de moagem.
[1] *	On	Selecione <i>On (Ligado)</i> [1] para permitir a função sobremodulação para a tensão de saída. Está é a escolha correta quando for requerido que a corrente de saída seja mais alta do que 95% da corrente de entrada (típico de execução de sobre-sincronização) A corrente de saída é aumentada de acordo com o grau de sobre-modulação, até 103% da corrente de entrada. A sobre-modulação leva a aumentos de ripple de torque pois as harmônicas são aumentadas. O controle em modo FLUX fornece uma corrente de saída de até 98% da corrente de entrada, independentemente do par. 14-03.
[2]	Optimal	

14-04 PWM Randômico		
Option:	Funcão:	
[0] *	Off (Desligado)	Nenhuma alteração no ruído acústico do chaveamento do motor.
[1]	On (Ligado)	Converte o ruído sonoro de chaveamento do motor, de um tom de campainha para um ruído 'branco' menos audível. Consegue-se este efeito alterando, ligeira e aleatoriamente, o sincronismo das fases de saída moduladas em largura de pulso.

14-06 Dead Time Compensation		
Option:	Funcão:	
[0]	Off (Desligado)	Sem compensação.
[1] *	On (Ligado)	Ativa a compensação de tempo ocioso.

3.15.2 14-1* Lig/Deslig RedeElét

Parâmetros para configurar o monitoramento e tratamento de falhas da rede elétrica. Se acontecer uma falha de rede elétrica, o conversor de frequência tentará prosseguir em modo controlado até que a energia do barramento CC tenha se esgotado.

14-10 Falh red elétr

Option:	Funcão:
	<p>14-10 Falh red elétr é usado normalmente onde houver interrupções da rede elétrica bem curtas (quedas de tensão). Com 100% de carga e interrupção curta de tensão, a tensão CC dos capacitores da rede elétrica cai rapidamente. Para drives maiores leva somente alguns milissegundos para o nível de CC cair para aproximadamente 373 V CC e o IGBT da rede elétrica desativa e libera o controle do motor. Quando a rede elétrica for restaurada e o IGBT reiniciar, a frequência de saída e o vetor de tensão não correspondem à velocidade/frequência do motor e o resultado normalmente é sobretensão ou sobrecarga de corrente, resultando principalmente em um bloqueio por desarme. O 14-10 Falh red elétr pode ser programado para evitar essa situação.</p> <p>Selecione a função na qual o conversor de frequência deverá atuar quando o limite no 14-11 Tensão de Rede na Falha de Rede for alcançado.</p> <p>14-10 Falh red elétr não pode ser alterado enquanto o motor estiver em funcionamento.</p> <p><i>Rampa de desaceleração controlada:</i> O conversor de frequência irá executar uma rampa de desaceleração controlada. Se o 2-10 Função de Frenagem estiver Off [0] (Desligado) ou Freio CA [2], a rampa seguirá a Rampa de Sobretensão. Se 2-10 Função de Frenagem for [1] Resistor de Freio, a rampa seguirá o programado no 3-81 Tempo de Rampa da Parada Rápida.</p> <p><i>Rampa de desaceleração controlada [1]:</i> Após a energização, o conversor de frequência está pronto para dar a partida. Rampa de desaceleração controlada e desarme [2]: Após a energização, o conversor de frequência necessita ser reinicializado para dar partida.</p>

14-10 Falh red elétr

Option:

Funcão:

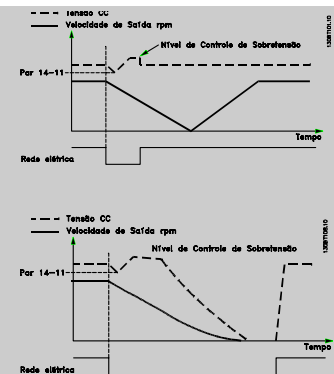

1. A potência retorna antes da energia CC/do momento de inércia da carga ficar demasiado baixo. O conversor de frequência irá executar uma rampa de desaceleração controlada quando o nível 14-11 Tensão de Rede na Falha de Rede for alcançado.
2. O conversor de frequência irá executar uma rampa de desaceleração controlada enquanto a energia no barramento CC estiver presente. Após este ponto, o motor irá parar por inércia.

Backup cinético:

O conversor de frequência executará um retorno cinético. Se o 2-10 Função de Frenagem estiver Off [0] (Desligado) ou com Freio CA [2], a rampa seguirá a Rampa de Sobretensão. Se o 2-10 Função de Frenagem for [1] Resistor de Freio, a rampa seguirá o programado no 3-81 Tempo de Rampa da Parada Rápida.

Backup cinético [4]: O conversor de frequência continuará funcionando enquanto houver energia no sistema, resultante do momento de inércia produzido pela carga.

Backup cinético [5]: O conversor de frequência continuará com velocidade enquanto houver energia presente, resultante do momento de inércia da carga. Se a tensão CC cair abaixo da tensão programada no 14-11 Tensão de Rede na Falha de Rede, o conversor de frequência desarmará.

14-10 Falh red elétr		
Option:	Funcão:	
	<p>OBSERVAÇÃO! Para flying start em Falha de Rede Elétrica: Para a melhor operação do flying start, os dados avançados do motor, parâmetros 1-30 até 1-35, precisam estar corretos.</p>	
[0]	Sem função *	Essa seleção não representa perigo para o conversor de frequência, mas um bloqueio por desarme seria normalmente o resultado das curtas interrupções de tensão.
[1]	Desacel ctrlada	Essa seleção não mantém a frequência de saída acompanhando a velocidade do motor. O IGBT não o irá liberar a conexão com o motor, mas seguirá a velocidade decrescente. isso é particularmente útil em aplicações de bombas, em que a inércia é baixa e o atrito é alto. Quando a rede elétrica for restaurada, a frequência de saída irá acelerar o motor até a velocidade de referência (se a interrupção da rede elétrica for prolongada, a desaceleração controlada poderá diminuir a frequência de saída até 0 rpm e quando a rede for restaurada, a aplicação é acelerada de 0 rpm até a velocidade de referência anterior através da aceleração normal).
[2]	Desac.ctrlld,desarme	
[3]	Parad p/inérc	As centrífuga podem operar durante 1 hora sem fonte de alimentação. Nessas situações é possível selecionar uma função de parada por inércia na interrupção de rede, junto com um flying start que ocorre quando a rede elétrica é restaurada.
[4]	Retrno cinético	O backup cinético manterá o nível de CC o máximo de tempo possível, convertendo a energia mecânica do

14-10 Falh red elétr		
Option:	Funcão:	
	<p>motor em alimentação de nível de CC. Os ventiladores normalmente podem estender as interrupções da rede por vários segundos. As bombas normalmente podem estender as interrupções somente por 1-2 segundos ou frações de segundo. Os compressores somente por frações de segundo.</p>	
[5]	Ret.cinét.,desarme	
[6]	Alarm	

14-11 Tensão de Rede na Falha de Rede		
Range:	Funcão:	
Application dependent*	[180 - 600 V]	Este parâmetro define a tensão limite em que a função selecionada no par. <i>14-10 Falh red elétr</i> deve ser ativada. O nível de detecção está em um fator de $\sqrt{2}$ do valor em <i>14-11 Tensão de Rede na Falha de Rede</i> .
		<p>OBSERVAÇÃO! Nota para conversão entre VLT 5000 e FC 300: Embora o ajuste da Tensão de Rede na Falha de Rede seja o mesmo para o VLT 5000 e o FC 300, o nível de detecção é diferente. Use a seguinte fórmula para obter o mesmo nível de detecção que o VLT 5000: 14-11 (nível do VLT 5000) = Valor usado no VLT 5000 * 1,35/$\sqrt{2}$.</p>

14-12 Função no Desbalanceamento da Rede		
<p>O funcionamento sob condições de desbalanceamento crítico da rede elétrica reduz a vida útil do motor. As condições são consideradas críticas quando o motor funciona continuamente com carga próxima da nominal (como, p. ex., no caso de uma bomba ou ventilador próximo da velocidade máxima).</p>		
Option:	Funcão:	
[0] *	Desarme	Desarma o conversor de frequência
[1]	Advertência	Emite uma advertência
[2]	Desativado	Nenhuma ação

14-14 Kin. Backup Time Out		
Range:	Funcão:	
60 s*	[0 - 60 s]	Esse parâmetro define o Timeout de Backup Cinético em modo defluxo ao operar em grades de tensão baixa. Se a tensão de alimentação não aumentar acima do valor definido no P14-11 + 5% dentro do tempo especificado, o drive executará automaticamente um perfil de desaceleração controlada antes de parar.

3.15.3 14-2* Reset do desarme

Parâmetros para configurar o tratamento do reset automático, tratamento de desarme especial e auto-teste ou inicialização do cartão de controle.

14-20 Modo Reset		
Option:	Funcão:	
		Selecione a função reset após um desarme. Feito o reset, o conversor de frequência pode partir novamente.
[0] *	Reset manual	Selecione <i>Reset manual</i> [0] para executar o reset por meio da tecla [RESET] ou pelas entradas digitais.
[1]	Reset automático x1	Selecione <i>Reset automático x 1, ..., x20</i> [1] a [12], para executar um dos doze resets automáticos, após um desarme.
[2]	Reset automático x2	
[3]	Reset automático x3	
[4]	Reset automático x4	
[5]	Reset automático x5	
[6]	Reset automático x6	
[7]	Reset automático x7	
[8]	Reset automático x8	
[9]	Reset automático x9	
[10]	Reset automátco x10	
[11]	Reset automat. x15	
[12]	Reset automat. x20	
[13]	Reset automat infinit	Selecione <i>Reset automat infinit</i> [13] para executar reset continuamente, após um desarme.
[14]	Reset na alimentação	

OBSERVAÇÃO!

O motor pode partir sem advertência. Se o número de AUTOMATIC RESETs (Resets Automáticos) especificado for atingido em 10 minutos, o conversor de frequência entra em modo Reset manual [0]. Após um Reset manual, a programação do 14-20 Modo Reset restabelece a seleção original. Se o número de resets automáticos não for atingido em 10 minutos ou quando um Reset manual for executado, o contador interno de RESETs AUTOMÁTICOS é zerado.

OBSERVAÇÃO!

O reset automático também estará ativo para reinicializar a função de parada segura, as versões do firmware < 4.3x.

14-21 Tempo para Nova Partida Automática		
Range:	Funcão:	
10 s*	[0 - 600 s]	Insira o intervalo de tempo desde o desarme até o início da função reset automático. Este parâmetro está ativo somente quando o 14-20 Modo Reset estiver programado para <i>Reset automático</i> , [1] a [13].

OBSERVAÇÃO!

Lembre-se de programar as chaves S201 (A53) e S202 (A54) conforme está especificado abaixo quando executar um teste no cartão de controle no par. 14-22 [1]. Caso contrário o teste falhará.

14-22 Modo Operação		
Option:	Funcão:	
		Utilize este parâmetro para especificar operação normal; para executar testes; ou para inicializar todos os parâmetros, exceto 15-03 Energizações, 15-04 Superaquecimentos e 15-05 Sobretensões. Esta função está ativa somente quando a energia é ativada no conversor de frequência. Selecione <i>Operação normal</i> [0] para o funcionamento normal do conversor de frequência, com o motor na aplicação selecionada. Selecione <i>Test.da placa d cntrl</i> [1] para testar as entradas analógica e digital e as saídas e a tensão de controle +10 V. Este teste requer um conector de teste com ligações internas. Use o seguinte procedimento para o teste do cartão de controle:
		<ol style="list-style-type: none"> 1. Selecione <i>Test.da placa d cntrl</i> [1]. 2. Desligue a alimentação de rede elétrica e aguarde a luz do display apagar. 3. Programe as chaves S201 (A53) e S202 (A54) = 'ON' / I. 4. Insira o plugue de teste (vide a seguir). 5. Conecte a alimentação de rede elétrica. 6. Execute os vários testes. 7. Os resultados são exibidos no LCP e o conversor de frequência entra em um loop infinito.

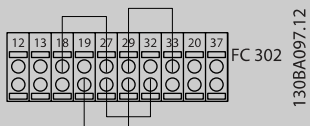
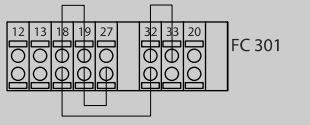
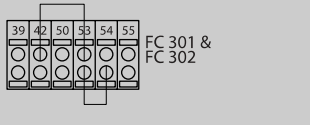
14-22 Modo Operação	
Option:	Funcção:
	<p>8. 14-22 <i>Modo Operação</i> é automaticamente programado para Operação normal. Execute um ciclo de energização para dar partida em Operação normal, após o teste do cartão de controle.</p> <p>Se o teste terminar OK: LCP leitura: Cartão de Controle OK. Desligue a alimentação de rede elétrica e remova o plugue de teste. O LED verde, no Cartão de Controle, acenderá.</p> <p>Se o teste falhar: LCP leitura: Defeito de E/S do Cartão de Controle. Substitua o conversor de frequência ou o Cartão de Controle. O LED vermelho no Cartão de Controle acende. Plugues de teste (conecte os seguintes terminais uns aos outros): 18 - 27 - 32; 19 - 29 - 33; 42 - 53 - 54</p>  <p style="text-align: right;">FC 302 130BA097.12</p>  <p style="text-align: right;">FC 301</p>  <p style="text-align: right;">FC 301 & FC 302</p> <p>Selecione <i>Inicialização</i> [2] para reinicializar todos os valores dos parâmetros para a programação padrão, exceto os 15-03 <i>Energizações</i>, 15-04 <i>Superaquecimentos</i> e 15-05 <i>Sobretensões</i>. O conversor de frequência será reinicializado durante a próxima energização. O 14-22 <i>Modo Operação</i> também reverte a configuração padrão <i>Operação normal</i> [0].</p>
[0] *	Operação normal
[1]	Test.da placa d cntrl
[2]	Inicialização
[3]	Modo Boot

14-24 AtrasoDesarmLimCorrnte	
Range:	Funcção:
60 s* [0 - 60 s]	<p>Insira o atraso de desarme do limite de corrente, em segundos. Quando a corrente de saída atingir o limite de corrente (4-18 <i>Limite de Corrente</i>) uma advertência é acionada. Quando a advertência do limite de corrente estiver continuamente presente, durante o período especificado neste parâmetro, o conversor de frequência desarma. Desative o atraso de desarme programando o parâmetro para 60 s = OFF. O monitoramento do conversor de frequência ainda permanecerá ativo.</p>

14-25 Atraso do Desarme no Limite de Torque	
Range:	Funcção:
60 s* [0 - 60 s]	<p>Insira o atraso de desarme do limite de torque, em segundos. Quando o torque de saída atingir os limites de torque (4-16 <i>Limite de Torque do Modo Motor</i> e 4-17 <i>Limite de Torque do Modo Gerador</i>) uma advertência é acionada. Quando a advertência do limite de torque estiver continuamente presente, durante o período especificado neste parâmetro, o conversor de frequência desarma. Desative o atraso de desarme programando o parâmetro para 60 s = OFF. O monitoramento do conversor de frequência ainda permanecerá ativo.</p>

14-26 Atraso Desarme-Defeito Inversor	
Range:	Funcção:
Application dependent* [0 - 35 s]	<p>Quando o conversor de frequência detecta uma sobre-tensão, durante o tempo de programação, um desarme será acionado, após este tempo.</p> <p>Se valor = 0, o <i>modo proteção</i> é desativado.</p> <p>OBSERVAÇÃO! Recomenda-se desativar o <i>modo proteção</i> em aplicações de içamento.</p>

14-29 Código de Service	
Range:	Funcção:
0* [-2147483647 - 2147483647]	Somente para uso interno.

3.15.4 14-3* Ctrl.Limite de Corr

O conversor de frequência é dotado de um Controlador do Limite de Corrente Integral, que é ativado quando a corrente do motor, e portanto o torque, for maior que os limites de torque programados nos 4-16 *Limite de Torque do Modo Motor* e 4-17 *Limite de Torque do Modo Gerador*.

Quando o limite de corrente for atingido, durante o funcionamento do motor ou durante uma operação de funcionamento como gerador, o conversor de frequência tentará diminuir o torque abaixo dos limites predefinidos, tão rápido quanto possível, sem perder o controle do motor. Enquanto o controle de corrente estiver ativo, o conversor de frequência só poderá ser parado configurando uma entrada digital para *Paradp/inérc.reverso* [2] ou *Parad inérc.Rst.rvrs*. [3]. Quaisquer sinais nos terminais 18 a 33 não estarão ativos, enquanto o conversor de frequência estiver próximo do limite de corrente.

Ao utilizar uma entrada digital, programada para *Paradp/inérc,verso* [2] ou *ParadP/inérc-rst.inv*. [3], o motor não utiliza o tempo de desaceleração, uma vez que o conversor de frequência é parado por inércia. Se for necessária uma parada rápida, utilize a função do controle de freio mecânico, juntamente com o freio eletro-mecânico externo anexo à aplicação.

14-30 Ganho Proporcional-Contr.Lim.Corrente		
Range:	Funcão:	
100 %* [0 - 500 %]	Inserir o valor do ganho proporcional para o controlador do limite de corrente. A seleção de um valor alto faz com que o controlador reaja mais rápido. Uma programação excessivamente alta causa instabilidade no controlador.	

14-31 Tempo de Integração-ContrLim.Corrente		
Range:	Funcão:	
0.020 s* [0.002 - 2.000 s]	Controla o tempo de integração do controlador do limite de corrente. Configurando-o para um valor menor faz com que ele reaja mais rapidamente. Uma configuração excessivamente baixa redundante em instabilidade do controle.	

14-32 Contr Lim. Corrente, Tempo de Filtro		
Range:	Funcão:	
1.0 ms*	[1.0 - 100.0 ms]	

14-35 Stall Protection		
Option:	Funcão:	
[0]	Desativado	
[1] *	Ativado	Selecione Ativado [1] para ativar a proteção contra estol no enfraquecimento de campo no modo fluxo. Selecione Disable (Desativado) [0] para desativá-lo. Isso poderá fazer com que o motor seja perdido. 14-35 <i>Stall Protection</i> está ativo somente no modo Fluxo.

3.15.5 14-4* Otimiz. de Energia

Parâmetros para ajustar o nível de otimização da energia, nos modos Torque Variável (TV) e Otimização Automática da Energia (AEO - Automatic Energy Optimization) no 1-03 *Características de Torque*.

14-40 Nível do VT		
Range:	Funcão:	
66 %* [40 - 90 %]	Insira o nível de magnetização em velocidade baixa. A seleção de um valor baixo reduz a perda de energia no motor, porém, reduz também a capacidade de carga. Não se pode ajustar este parâmetro enquanto o motor estiver em funcionamento.	

14-41 Magnetização Mínima do AEO		
Range:	Funcão:	
Application dependent*	[40 - 75 %]	Inserir a magnetização mínima permitida para a AEO. A seleção de um valor baixo reduz a perda de energia no motor, porém, reduz também a resistência a alterações repentinas da carga.

14-42 Frequência AEO Mínima		
Range:	Funcão:	
10 Hz*	[5 - 40 Hz]	Inserir a frequência mínima na qual a Otimização Automática de Energia (AEO) deve estar ativa.

14-43 Cosphi do Motor		
Range:	Funcão:	
Application dependent*	[0.40 - 0.95]	O setpoint do Cos(phi) é automaticamente programado para o desempenho do AEO otimizado. Este parâmetro não deve ser alterado, normalmente. Entretanto, em algumas situações, é possível que haja a necessidade de inserir um valor novo para sintonia fina.

3.15.6 14-5* Ambiente

Estes parâmetros auxiliam o conversor de frequência a funcionar sob condições ambientais especiais.

14-50 Filtro de RFI		
Este parâmetro está disponível somente para o FC 302. Ele não é relevante para o FC 301 devido ao design diferente e ao menor comprimento dos cabos do motor.		
Option:	Funcão:	
[0]	Off (Desligado)	Selecione <i>Off</i> [0] (Desligado) somente se o conversor de frequência for energizado a partir de uma fonte de rede elétrica isolada (rede elétrica IT). Neste modo os capacitores internos do filtro de RFI, entre o chassi e o circuito do filtro de RFI da rede elétrica, são desconectados para reduzir as correntes capacitivas de terra.
[1] *	On (Ligado)	Selecione <i>On</i> (Ligado) [1] para assegurar que o conversor de frequência esteja em conformidade com as normas EMC.

14-51 DC Link Compensation		
Option:	Funcão:	
[0]	Off (Desligado)	Desativa a Compensação do Link CC
[1] *	On (Ligado)	Ativa a Compensação do Link CC.

14-52 Controle do Ventilador		
Selecione a velocidade mínima do ventilador principal. Selecione <i>Automática</i> [0] para acionar o ventilador somente quando a temperatura interna do conversor de frequência estiver na faixa de 35 °C a aprox. 55 °C. O ventilador funciona em velocidades baixas, abaixo de 35 °C, e em velocidade plena, em 55 °C aprox.		
Option:	Funcão:	
[0] *	Automática	
[1]	Ligado 50%	
[2]	Ligado 75%	
[3]	Ligado 100%	
[4]	Auto (Low temp env.)	

14-53 Mon.Ventldr		
Option:	Funcão:	
		Selecione o tipo de resposta que o conversor de frequência deve enviar, no caso de um sinal de falha do ventilador ser detectado.
[0]	Desativado	
[1] *	Advertência	
[2]	Desarme	

14-55 Filtro Saída		
Option:	Funcão:	
		Selecione o tipo de filtro de saída conectado. Não se pode ajustar este parâmetro enquanto o motor estiver em funcionamento.
[0] *	SemFiltro	Esta é a definição padrão e deverá ser utilizada com filtros dU/dt ou filtros de alta-frequência modo-comum (HF-CM).
[1]	FiltrOnda-Senoidl	Esta definição é somente para compatibilidade retroativa. Ela permite operação com o princípio de controle FLUX quando os parâmetros 14-56 e 14-57 são programados com a capacitância e indutância do filtro de saída. Ela NÃO LIMITA a faixa de frequência de chaveamento.
[2]	Sine-Wave Filter Fixed	Este parâmetro programa um limite mínimo permitido para a frequência de chaveamento e garante que o filtro será operado dentro da faixa segura de frequências de chaveamento. A operação é possível com todos os princípios de controle. Para o princípio de controle FLUX os parâmetros 14-56 e 14-57 necessitam ser programados (esses parâmetros não têm efeito sobre VVC+ e U/f). O padrão de modulação será programado para SFAVM, o que permite o mais baixo ruído acústico no filtro. Lembre-se de programar o parâmetro 14-55 para Onda Senoidal fixa todas as vezes utilizar um filtro de onda senoidal.

14-56 Capacitância do Filtro Saída		
TRAD A função de compensação do filtro LC exige a capacitância conectada em estrela da partida conectada ao filtro por fase (3 vezes a capacidade entre duas fases quando a capacitância for conexão 'Delta').		
Range:	Funcão:	
Application dependent*	[0.1 - 6500.0 uF]	Programe a capacitância do filtro de saída. O valor pode ser encontrado no rótulo do filtro.
OBSERVAÇÃO! Isto é necessário para que seja feita a compensação correta no modo Fluxo (1-01 Princípio de Controle do Motor)		

14-57 Indutância do Filtro de Saída		
Range:	Funcção:	
Application dependent*	[0.001 - 65.000 mH]	Selecione a indutância do filtro de saída. O valor pode ser encontrado no rótulo do filtro. OBSERVAÇÃO! Isto é necessário para que seja feita a compensação correta no modo Fluxo (1-01 Princípio de Controle do Motor)

14-80 Opc.Suprid p/Fonte 24VCC Extern		
Option:	Funcção:	
[1] *	Sim	Selecione Sim [1], se uma fonte de alimentação de 24VCC externa for utilizada para energizar o opcional. As entradas e saídas serão isoladas galvanicamente do drive quando operadas de uma fonte de alimentação externa.

OBSERVAÇÃO!

Esse parâmetro mudará sua a função somente ao executar um ciclo de energização.

3.15.7 14-7* Compatibilidade

Os parâmetros desse grupo são para ajuste de compatibilidade do VLT 3000, VLT 5000 com o FC 300

14-72 Alarm Word do VLT		
Option:	Funcção:	
[0]	0 - 4294967295	Leitura da alarm word correspondente ao VLT 5000

14-73 Warning Word do VLT		
Option:	Funcção:	
[0]	0 - 4294967295	Leitura da warning word correspondente ao VLT 5000

14-74 VLT Ext. Status Word		
Range:	Funcção:	
0*	[0 - 4294967295]	Leitura da status word estendida correspondente ao VLT 5000

3.15.8 14-8* Opcionais

14-80 Opc.Suprid p/Fonte 24VCC Extern		
Option:	Funcção:	
[0]	Não	Selecione Não [0] para utilizar a fonte de alimentação de 24 VCC do drive.

14-89 Option Detection		
Selecione o comportamento do conversor de frequência quando uma alteração na configuração do opcional for detectada.		
Option:	Funcção:	
[0] *	Protect Option Config.	Congela as configurações atuais e impede alterações indesejadas quando opcionais ausentes ou com defeito forem detectados.
[1]	Enable Option Change	Altera as configurações do drive e é utilizado ao modificar a configuração do sistema. Essa programação do Parâmetro retornará para [0] após uma Alteração do Opcional.

14-90 Nível de Falha		
Option:	Funcção:	
[0] *	Off (Desligado)	Utilize este parâmetro para personalizar os Níveis de falha. Use [0] "Off" com cuidado, pois isso irá ignorar todas as Advertências e Alarmes da origem escolhida.
[1]	Advertência	
[2]	Desarme	
[3]	Bloqueio p/Desarme	

Falha	Alarme	Off (Desligado)	Advertência:	Desarme	Bloqueio p/Desarme
10 V baixo	1	X	X *		
24 V baixo	47	X			X*
Alim 1,8V baix	48	X			X*
Limite d tensão	64	X	X*		
Falha do terra durante aceleração	14			X*	X
Falha do terra 2 durante operação da cont.	45			X*	X
Limite d torque	12	X	X*		

Tabela 3.3 Tabela para seleção da escolha da ação quando o alarme selecionado aparecer:

3.16 Parâmetros: 15-** Informação do VLT

3.16.1 15-0* Dados Operacionais

15-00 Horas de funcionamento		
Range:	Funcão:	
0 h*	[0 - 2147483647 h]	Exibir quantas horas o conversor de frequência funcionou. O valor é gravado quando o conversor de frequência é desligado.

15-01 Horas em Funcionamento		
Range:	Funcão:	
0 h*	[0 - 2147483647 h]	Exibir quantas horas o motor funcionou. Zerar o contador no 15-07 Reinicializar Contador de Horas de Func. O valor é gravado quando o conversor de frequência é desligado.

15-02 Medidor de kWh		
Range:	Funcão:	
0 kWh*	[0 - 2147483647 kWh]	Registro do consumo de energia do motor, como valor médio por hora. Zerar o contador no 15-06 Reinicializar o Medidor de kWh.

15-03 Energizações		
Range:	Funcão:	
0 N/A*	[0 - 2147483647 N/A]	Exibir o número de vezes que o conversor de frequência foi energizado.

15-04 Superaquecimentos		
Range:	Funcão:	
0 N/A*	[0 - 65535 N/A]	Exibir a quantidade de falhas de temperatura que ocorreram com o conversor de frequência.

15-05 Sobretensões		
Range:	Funcão:	
0 N/A*	[0 - 65535 N/A]	Exibir o número de sobretensões que ocorreram no conversor de frequência.

15-06 Reinicializar o Medidor de kWh		
Option:	Funcão:	
[0] *	Não reinicializar	Selecione Não reinicializar [0], caso não deseje que o medidor de kWh seja zerado.
[1]	Reinicializar Contador	Selecione Reinicializar Contador [1] e aperte [OK] para reinicializar o medidor de kWh (consulte o 15-02 Medidor de kWh)

OBSERVAÇÃO!

O reset é executado apertando-se [OK].

15-07 Reinicializar Contador de Horas de Func		
Option:	Funcão:	
[0] *	Não reinicializar	
[1]	Reinicializar Contador	Selecione Reset [1] e aperte [OK] para zerar o contador de Horas de Funcionamento (consulte o 15-01 Horas em Funcionamento). Esse parâmetro não pode ser selecionado através da porta serial, RS-485. Selecione Não reinicializar [0] se não desejar que o contador de Horas de Funcionamento seja reinicializado.

3.16.2 15-1* Def. Log de Dados

O Log de Dados permite o registro contínuo de até 4 fontes de dados (15-10 Fonte do Logging) em periodicidades individuais (15-11 Intervalo de Logging). Um evento do disparo (15-12 Evento do Disparo) e uma janela (15-14 Amostras Antes do Disparo) são utilizados para iniciar e parar o registro condicionalmente.

15-10 Fonte do Logging		
Matriz [4]		
Option:	Funcão:	
		Selecione quais variáveis devem ser registradas.
[0] *	Nenhum	
[1472]	Alarm Word do VLT	
[1473]	Warning Word do VLT	
[1474]	VLT Ext. Status Word	
[1600]	Control Word	
[1601]	Referência [Unidade]	
[1602]	Referência %	
[1603]	Status Word	
[1610]	Potência [kW]	
[1611]	Potência [hp]	
[1612]	Tensão do motor	
[1613]	Frequência	
[1614]	Corrente do Motor	
[1616]	Torque [Nm]	
[1617]	Velocidade [RPM]	
[1618]	Térmico Calculado do Motor	
[1621]	Torque [%] High Res.	
[1622]	Torque [%]	
[1625]	Torque [Nm] Alto	
[1630]	Tensão de Conexão CC	
[1632]	Energia de Frenagem /s	
[1633]	Energia de Frenagem /2 min	
[1634]	Temp. do Dissipador de Calor	
[1635]	Térmico do Inversor	
[1650]	Referência Externa	

15-10 Fonte do Logging		
Matriz [4]		
Option:	Funcão:	
[1651]	Referência de Pulso	
[1652]	Feedback [Unidade]	
[1657]	Feedback [RPM]	
[1660]	Entrada Digital	
[1662]	Entrada Analógica 53	
[1664]	Entrada Analógica 54	
[1665]	Saída Analógica 42 [mA]	
[1666]	Saída Digital [bin]	
[1675]	Entr. Anal. X30/11	
[1676]	Entr. Anal. X30/12	
[1677]	Saída Anal. X30/8 [mA]	
[1690]	Alarm Word	
[1692]	Warning Word	
[1694]	Status Word Estendida	
[1860]	Digital Input 2	
[3110]	Bypass Status Word	
[3470]	Alarm Word MCO 1	
[3471]	Alarm Word MCO 2	

15-11 Intervalo de Logging		
Range:	Funcão:	
Dependente da aplicação*	[Dependente da aplicação]	Inserir o intervalo, em ms, entre cada amostragem das variáveis a serem registradas.

15-12 Evento do Disparo		
Selecione o evento do disparo. Quando o evento de disparo ocorrer, aplica-se uma janela para congelar o registro. O registro, então, reterá uma porcentagem especificada de amostras, antes da ocorrência do evento de disparo (<i>15-14 Amostragens Antes do Disparo</i>).		
Option:	Funcão:	
[0] *	FALSE (Falso)	
[1]	True (Verdadeiro)	
[2]	Em funcionamento	
[3]	Dentro da Faixa	
[4]	Na referência	
[5]	Limite de torque	
[6]	Corrente limite	
[7]	Fora da Faix de Corr	
[8]	Abaixo da l baixa	
[9]	Acima da l alta	
[10]	Fora da Faix de Veloc	
[11]	Abaixo da veloc.baix	
[12]	Acima da veloc.alta	
[13]	Fora da faixa d feedb	
[14]	Abaixo de feedb.baix	
[15]	Acima de feedb.alto	
[16]	Advertência térmica	
[17]	Red.Elétr Fora d Faix	

15-12 Evento do Disparo		
Selecione o evento do disparo. Quando o evento de disparo ocorrer, aplica-se uma janela para congelar o registro. O registro, então, reterá uma porcentagem especificada de amostras, antes da ocorrência do evento de disparo (<i>15-14 Amostragens Antes do Disparo</i>).		
Option:	Funcão:	
[18]	Reversão	
[19]	Advertência	
[20]	Alarme (desarme)	
[21]	Alarm(bloq.p/desarm)	
[22]	Comparador 0	
[23]	Comparador 1	
[24]	Comparador 2	
[25]	Comparador 3	
[26]	Regra Lógica 0	
[27]	Regra Lógica 1	
[28]	Regra Lógica 2	
[29]	Regra Lógica 3	
[33]	Entrada digital, DI18	
[34]	Entrada digital, DI19	
[35]	Entrada digital, DI27	
[36]	Entrada digital, DI29	
[37]	Entrada digital, DI32	
[38]	Entrada digital, DI33	
[50]	Comparador 4	
[51]	Comparador 5	
[60]	Regra lóg 4	
[61]	Regra lóg 5	

15-13 Modo Logging		
Option:	Funcão:	
[0] *	Sempre efetuar Log	Selecionar <i>Sempre efetuar Log</i> [0], para registro contínuo.
[1]	Log único no trigger	Selecione <i>Log único no trigger</i> [1] para iniciar e parar, condicionalmente, o registro utilizando os <i>15-12 Evento do Disparo</i> e <i>15-14 Amostragens Antes do Disparo</i> .

15-14 Amostragens Antes do Disparo		
Range:	Funcão:	
50*	[0 - 100]	Insira a porcentagem de todas as amostras, anteriores a um evento de disparo, que devem ser mantidas no log. Consulte também as <i>15-12 Evento do Disparo</i> e <i>15-13 Modo Logging</i> .

3.16.3 15-2* Registr.doHistórico

Exibir até 50 registros de dados, por meio dos parâmetros de matriz, neste grupo de parâmetros. Para todos os parâmetros no grupo, [0] corresponde aos dados mais recentes e [49] aos mais antigos. Os dados são registrados cada vez que ocorre um *evento* (não confundir com eventos do SLC). *Eventos*, neste contexto, são definidos como uma alteração em uma das seguintes áreas:

1. Entrada digital
2. Saídas digitais (não monitoradas neste release de SW)
3. Warning word
4. Alarm Word
5. Status Word
6. Control Word
7. Status word estendida

Os eventos são registrados com valor e horário em ms. O intervalo de tempo entre dois eventos depende da frequência com que os *eventos* ocorrem (no máximo uma vez a cada varredura). O registro de dados é contínuo, porém, se ocorrer um alarme, o registro é salvo e os valores podem ser vistos no display. Este recurso é útil, por exemplo, ao executar serviço depois de um desarme. Exibir o registro histórico contido neste parâmetro, por meio da porta de comunicação serial ou pelo display.

15-20 Registro do Histórico: Evento		
Matriz [50]		
Range:	Funcão:	
0 N/A*	[0 - 255 N/A]	Exibir o tipo de evento nos eventos registrados.

15-21 Registro do Histórico: Valor		
Matriz [50]		
Range:	Funcão:	
0 N/A*	[0 - 2147483647 N/A]	Exibir o valor do evento registrado. Interprete os valores do evento, de acordo com esta tabela:

15-21 Registro do Histórico: Valor		
Matriz [50]		
Range:	Funcão:	
	Entrada digital	Valor decimal. Consulte a descrição no par. <i>16-60 Entrada Digital</i> , após a conversão para valor binário.
	Saída digital (não monitorada, neste release de SW)	Valor decimal. Consulte a descrição no par. <i>16-66 Saída Digital [bin]</i> , após a conversão para valor binário.
	Warning word	Valor decimal. Consulte o <i>16-92 Warning Word</i> para a descrição.
	Alarm Word	Valor decimal. Consulte o <i>16-90 Alarm Word</i> para a descrição.
	Status Word	Valor decimal. Consulte a descrição no par. <i>16-03 Status Word</i> , após a conversão para valor binário.
	Control Word	Valor decimal. Consulte o <i>16-00 Control Word</i> para a descrição.
	Status word estendida	Valor decimal. Consulte o <i>16-94 Status Word Estendida</i> para a descrição.

15-22 Registro do Histórico: Tempo		
Matriz [50]		
Range:	Funcão:	
0 ms*	[0 - 2147483647 ms]	Exibir o instante em que o evento registrado ocorreu. O tempo é medido em milissegundos, desde a partida do conversor de frequência. O valor máx. corresponde a aproximadamente 24 dias, o que significa que a contagem será zerada após este intervalo de tempo.

3.16.4 15-3* LogAlarme

Os parâmetros neste grupo são parâmetros de matriz, onde até 10 registros de falhas podem ser visualizados.[0] é o dado de registro mais recente, e [9] o mais antigo. Os códigos de erro, valores e do horário podem ser visualizados para todos os dados registrados.

15-30 Registro de Falhas: Código da Falha		
Matriz [10]		
Range:	Funcão:	
0*	[0 - 255]	Exibir o código da falha e verificar o seu significado no capítulo <i>Solução de Problemas</i> do Guia de Design do FC 300.

15-31 Log Alarme:Valor		
Matriz [10]		
Range:	Funcão:	
0 N/A*	[-32767 - 32767 N/A]	Exibir uma descrição extra do erro. Este parâmetro é utilizado, na maioria das vezes, em combinação com o alarme 38 'falha interna'.

15-32 LogAlarme:Tempo		
Matriz [10]		
Range:	Funcão:	
0 s*	[0 - 2147483647 s]	Exibir o instante em que o evento registrado ocorreu. O tempo é medido em segundos desde a partida do conversor de frequência.

3.16.5 15-4* Identific. do VLT

Parâmetros que contêm informações somente de leitura, sobre as configurações de hardware e software do conversor de frequência.

15-40 Tipo do FC		
Range:	Funcão:	
0*	[0 - 0]	Exibir o FC tipo do . A leitura é idêntica à do campo de potência da definição do código do tipo da Série FC 300, caracteres 1-6.

15-41 Seção de Potência		
Range:	Funcão:	
0*	[0 - 0]	Visualizar o tipo FC. A leitura é idêntica à do campo de potência da definição do código do tipo, caracteres 7-10, da Série FC 300.

15-42 Tensão		
Range:	Funcão:	
0*	[0 - 0]	Visualizar o tipo FC. A leitura é idêntica à do campo de potência da definição do código do tipo, caracteres 11-12, da Série FC 300.

15-43 Versão de Software		
Range:	Funcão:	
0 N/A*	[0 - 0 N/A]	Visualizar a versão de software combinada (ou versão em pacote) que consiste em software de potência e software de controle.

15-44 String do Código de Compra		
Range:	Funcão:	
0 N/A*	[0 - 0 N/A]	Exibir o string do código do tipo utilizado para encomendar novamente o conversor de frequência, em sua configuração original.

15-45 String de Código Real		
Range:	Funcão:	
0 N/A*	[0 - 0 N/A]	Exibir o string do código do tipo real.

15-46 Nº. do Pedido do Cnvrsr de Frequência		
Range:	Funcão:	
0 N/A*	[0 - 0 N/A]	Visualizar o número do pedido de oito dígitos usado para pedir novamente o conversor de frequência na sua configuração original .

15-47 Nº. de Pedido da Placa de Potência.		
Range:	Funcão:	
0 N/A*	[0 - 0 N/A]	Visualizar o número do pedido da placa de potência.

15-48 Nº do Id do LCP		
Range:	Funcão:	
0 N/A*	[0 - 0 N/A]	Exibir o código do ID do LCP.

15-49 ID do SW da Placa de Controle		
Range:	Funcão:	
0 N/A*	[0 - 0 N/A]	Exibir o código da versão do software do cartão de controle.

15-50 ID do SW da Placa de Potência		
Range:	Funcão:	
0 N/A*	[0 - 0 N/A]	Exibir o código da versão do software da placa de energia.

15-51 Nº. Série Conversor de Freq.		
Range:	Funcão:	
0 N/A*	[0 - 0 N/A]	Exibir o número de série do conversor de frequência.

15-53 Nº. Série Cartão de Potência		
Range:	Funcão:	
0 N/A*	[0 - 0 N/A]	Exibir o número de série da placa de energia.

15-59 CSIV Filename		
Range:	Funcão:	
Application dependent*	[0 - 0]	Mostra o arquivo CSIV (Customer Specific Initial Values) atualmente em uso.

3.16.6 15-6* Ident. do Opcional.

Este grupo de parâmetros somente de leitura contém informações sobre as configurações de hardware e software dos opcionais instalados nos slots A, B, C0 e C1.

15-60 Opcional Montado		
Range:	Funcão:	
0 N/A*	[0 - 0 N/A]	Exibir o tipo de opcional instalado.

15-61 Versão de SW do Opcional		
Range:	Funcão:	
0 N/A*	[0 - 0 N/A]	Exibir a versão do software do opcional instalado.

15-62 N°. do Pedido do Opcional		
Range:	Funcão:	
0 N/A*	[0 - 0 N/A]	Exibe o código de compra dos opcionais instalados.

15-63 N° Série do Opcional		
Range:	Funcão:	
0 N/A*	[0 - 0 N/A]	Exibir o N° de série do opcional instalado.

3.16.7 15-9* Inform. do Parâm.

15-92 Parâmetros Definidos		
Matriz [1000]		
Range:	Funcão:	
0 N/A*	[0 - 9999 N/A]	Exibir a lista de todos os parâmetros definidos no conversor de frequência. A lista termina com 0.

15-93 Parâmetros Modificados		
Matriz [1000]		
Range:	Funcão:	
0 N/A*	[0 - 9999 N/A]	Exibir a lista dos parâmetros que foram alterados desde a programação padrão. A lista termina com 0. As alterações podem não ser visíveis durante até 30 segundos, após a implementação.

15-99 Metadados de Parâmetro		
Matriz [30]		
Range:	Funcão:	
0*	[0 - 9999]	Este parâmetro contém dados utilizados pela ferramenta de software MCTæ10.

3.17 Parâmetros: 16-** Leituras de Dados

3.17.2 16-1* Status do Motor

3.17.1 16-0*Status Geral.

3

16-00 Control Word		
Range:	Funcão:	
0 N/A* [0 - 65535 N/A]	Exibir a Control Word enviada do conversor de frequência, através da porta de comunicação serial, em código hex.	

16-01 Referência [Unidade]		
Range:	Funcão:	
0.000 Reference-FeedbackUnit* [-999999.000 - 999999.000 ReferenceFeed-backUnit]	Exibir o valor da referência atual aplicada em impulso ou com base analógica, na unidade de medida resultante da escolha da configuração selecionada no <i>1-00 Modo Configuração</i> (Hz, Nm ou RPM).	

16-02 Referência %		
Range:	Funcão:	
0.0 %* [-200.0 - 200.0 %]	Exibir a referência total. A referência total é a soma das referências digital, analógica, predefinida, barramento e congelar referências, mais a de catch-up e slow-down.	

16-03 Status Word		
Range:	Funcão:	
0 N/A* [0 - 65535 N/A]	Exibir a Status word enviada pelo conversor de frequência, através da porta de comunicação serial em código hex.	

16-05 Valor Real Principal [%]		
Range:	Funcão:	
0.00 %* [-100.00 - 100.00 %]	Exibir a word de dois bytes enviada com a Status word para o barramento Mestre, reportando o Valor Real Principal.	

16-09 Leit.Personalz.		
Range:	Funcão:	
0.00 CustomReadoutUnit* [0.00 - 0.00 CustomReadoutUnit]	Exibir o valor da leitura personalizada do <i>0-30 Unid p/ parâm def p/ usuário</i> ao <i>0-32 Valor Máx Leitura Personalizada</i>	

16-10 Potência [kW]		
Range:	Funcão:	
0.00 kW* [0.00 - 10000.00 kW]	Exibe a potência do motor em kW. O valor apresentado é calculado com base na atual tensão do motor e da corrente do motor. O valor é filtrado e, portanto, aprox. 30 ms podem transcorrer, desde a alteração de um valor de entrada até a alteração dos valores da leitura de dados. A resolução do valor de leitura no fieldbus está em incrementos de 10 W.	

16-11 Potência [hp]		
Range:	Funcão:	
0.00 hp* [0.00 - 10000.00 hp]	Exibir a potência do motor, em HP. O valor apresentado é calculado com base na atual tensão do motor e da corrente do motor. O valor é filtrado e, portanto, aprox. 30 ms podem transcorrer, desde a alteração de um valor de entrada até a alteração dos valores da leitura de dados.	

16-12 Tensão do motor		
Range:	Funcão:	
0.0 V* [0.0 - 6000.0 V]	Exibir a tensão do motor, um valor calculado que é utilizado para controlá-lo.	

16-13 Frequência		
Range:	Funcão:	
0.0 Hz* [0.0 - 6500.0 Hz]	Exibir da frequência do motor, sem amortecimento da ressonância.	

16-14 Corrente do Motor		
Range:	Funcão:	
0.00 A* [0.00 - 10000.00 A]	Exibir a corrente do motor, medida como um valor médio IRMS. O valor é filtrado e leva aprox. 30 ms desde que um valor de entrada é alterado até o instante que os valores da leitura de dados se alterem.	

16-15 Frequência [%]		
Range:	Funcão:	
0.00 %* [-100.00 - 100.00 %]	Exibir uma word de dois bytes que reporta a frequência real do motor (sem amortecimento da ressonância), como uma porcentagem (escala 0000-4000 Hex) do <i>4-19 Frequência Máx. de Saída</i> . Programe o <i>9-16 Configuração de Leitura do PCD</i> índice 1, para enviá-lo com a Status Word, em vez do MAV.	

16-16 Torque [Nm]		
Range:	Funcão:	
0.0 Nm*	[-3000.0 - 3000.0 Nm]	Exibir o valor do torque, com um sinal algébrico, aplicado ao eixo do motor. A linearidade não é exata entre 160% de corrente do motor e o torque, em relação ao torque nominal. Alguns motores fornecem torque com mais de 160%. Conseqüentemente, os valores mínimo e máximo dependerão da corrente máxima do motor e do motor usado. O valor é filtrado e, portanto, aprox. 30 ms podem transcorrer, desde a alteração de um valor de entrada até a alteração dos valores da leitura de dados.

16-17 Velocidade [RPM]		
Range:	Funcão:	
0 RPM*	[-30000 - 30000 RPM]	Confira as RPM atuais do motor. Em controle de processo de malha aberta ou de malha fechada, as RPM do motor são estimadas. As RPM do motor são medidas no modo de velocidade de malha fechada.

16-18 Térmico Calculado do Motor		
Range:	Funcão:	
0 %*	[0 - 100 %]	Exibir a carga térmica calculada do motor. O limite de corte é 100%. A base para o cálculo é a função ETR selecionada no 1-90 <i>Proteção Térmica do Motor</i> .

16-19 Temperatura Sensor KTY		
Range:	Funcão:	
0 C*	[0 - 0 C]	Enviando a temperatura real do sensor KTY embutido no motor. Consulte par. 1-9*.

16-20 Ângulo do Motor		
Range:	Funcão:	
0*	[0 - 65535]	Exibir o ajuste do ângulo do encoder/resolver atual, relativo à posição do índice. A faixa de valores de 0 até 65535 corresponde a 0-2*pi (radianos).

16-21 Torque [%] High Res.		
Range:	Funcão:	
0.0 %*	[-200.0 - 200.0 %]	O valor mostrado é o torque em porcentagem do torque nominal, com sinal e resolução de 0,1%, aplicado ao eixo do motor.

16-22 Torque [%]		
Range:	Funcão:	
0 %*	[-200 - 200 %]	O valor mostrado é o torque, com sinal, em porcentagem do torque nominal, fornecido ao eixo do motor.

16-25 Torque [Nm] Alto		
Range:	Funcão:	
0.0 Nm*	[-200000000.0 - 200000000.0 Nm]	Exibir o valor do torque, com um sinal algébrico, aplicado ao eixo do motor. Alguns motores fornecem torque com mais de 160%. Conseqüentemente, os valores mínimo e máximo dependerão da corrente máxima do motor e do motor usado. A leitura específica foi adaptada para permitir mostrar valores mais altos do que a leitura padrão no 16-16 <i>Torque [Nm]</i> .

3.17.3 16-3* Status do Drive

16-30 Tensão de Conexão CC		
Range:	Funcão:	
0 V*	[0 - 10000 V]	Exibir um valor medido. O valor é filtrado com uma constante de tempo de 30 ms.

16-32 Energia de Frenagem /s		
Range:	Funcão:	
0.000 kW*	[0.000 - 10000.000 kW]	Exibir a potência de frenagem transmitida a um resistor de freio externo, definida como um valor instantâneo.

16-33 Energia de Frenagem /2 min		
Range:	Funcão:	
0.000 kW*	[0.000 - 10000.000 kW]	Exibir a potência de frenagem transmitida a um resistor de freio externo. A potência média é calculada como um valor médio com base nos últimos 120 segundos.

16-34 Temp. do Dissipador de Calor		
Range:	Funcão:	
0 C*	[0 - 255 C]	Exibir a temperatura do dissipador de calor do conversor de frequência. O limite de corte é 90 ± 5 C, e o motor religa em 60 ± 5 C.

16-35 Térmico do Inversor		
Range:	Funcão:	
0 %*	[0 - 100 %]	Exibir a porcentagem de carga no inversor.

16-36 Corrente Nom.do Inversor		
Range:		Funcão:
Application dependent*	[0.01 - 10000.00 A]	Exibir a corrente nominal do inversor, que deve ser igual à que consta na plaqueta de identificação do motor conectado. Os dados são utilizados para calcular o torque, a proteção do motor, etc.

16-37 Corrente Máx.do Inversor		
Range:		Funcão:
Application dependent*	[0.01 - 10000.00 A]	Exibir a corrente máxima do inversor, que deve ser igual à que consta na plaqueta de identificação do motor. Os dados são utilizados para calcular o torque, a proteção do motor, etc.

16-38 Estado do SLC		
Range:		Funcão:
0*	[0 - 100]	Visualizar o estado do evento em execução pelo controlador SL.

16-39 Temp.do Control Card		
Range:		Funcão:
0 C*	[0 - 100 C]	Exibir a temperatura do cartão de controle, estabelecida em C.

16-40 Buffer de Logging Cheio		
Option:	Funcão:	
	Exibir se o buffer de logging está cheio (consulte o grupo de parâmetros 15-1*). O buffer de logging nunca ficará cheio quando 15-13 Modo Logging for programado para Sempre efetuar Log [0].	
[0] *	Não	
[1]	Sim	

16-49 Current Fault Source		
Range:		Funcão:
0*	[0 - 8]	O valor indica a origem das falhas de corrente, inclusive curto-circuito, sobrecarga de corrente e desbalanceamento de fase (a partir da esquerda): 1-4 Inversor 5-8 Retificador 0 Nenhuma falha registrada

3.17.4 16-5* Referência&Fdback

16-50 Referência Externa		
Range:		Funcão:
0.0*	[-200.0 - 200.0]	Exibir a referência total, a soma das referências digital, analógica, predefinida, de barramento e congelar referências, mais a de catch-up e de slow-down.

16-51 Referência de Pulso		
Range:		Funcão:
0.0*	[-200.0 - 200.0]	Exibir o valor da referência da entrada(s) digital(is) programada(s). A leitura pode ser também refletir os impulsos de um encoder incremental.

16-52 Feedback [Unidade]		
Range:		Funcão:
0.000 Reference-FeedbackUnit*	[-999999.999 - 999999.999 ReferenceFeed-backUnit]	Exibir a unidade do feedback resultante da seleção da unidade e escala nos 3-00 Intervalo de Referência, 3-01 Unidade da Referência/Feedback, 3-02 Referência Mínima e 3-03 Referência Máxima.

16-53 Referência do DigiPot		
Range:		Funcão:
0.00*	[-200.00 - 200.00]	Exibir a contribuição do Potenciômetro Digital para a referência real.

16-57 Feedback [RPM]		
Range:		Funcão:
0 RPM*	[-30000 - 30000 RPM]	Parâmetro de leitura em que o RPM real do motor da fonte de feedback pode ser lido em malha fechada e em malha aberta. A fonte de feedback é selecionada pelo parâmetro 7-00.

3.17.5 16-6*Entradas e Saídas

16-60 Entrada Digital		
Range:	Funcão:	
0	[0 -	Exibir os estados do sinal das entradas digitais ativas. Exemplo: A entrada 18 corresponde ao bit nº. 5, '0' = nenhum sinal, '1' = sinal conectado. O bit 6 funciona do modo contrário, on = '0', off = '1' (entrada de parada segura).
N/	1023	
A*	N/A]	
Bit 0	Entrada digital term. 33	
Bit 1	Entrada digital term. 32	
Bit 2	Entrada digital term. 29	
Bit 3	Entrada digital term. 27	
Bit 4	Entrada digital term. 19	
Bit 5	Entrada digital term. 18	
Bit 6	Entrada digital term. 37	
Bit 7	Entr. digital GP term. E/S X30/4	
Bit 8	Entr. digital GP term. E/S X30/3	
Bit 9	Entr. digital GP term. E/S X30/2	
Bit s 10-63	Reservados p/ terminais futuros	

16-61 Definição do Terminal 53		
Option:	Funcão:	
		Exibir a programação do terminal de entrada 53. Corrente = 0; Tensão = 1.
[0] *	Corrente	
[1]	Tensão	
[2]	Pt 1000 [°C]	
[3]	Pt 1000 [°F]	
[4]	Ni 1000 [°C]	
[5]	Ni 1000 [°F]	

16-62 Entrada Analógica 53		
Range:	Funcão:	
0.000*	[-20.000 - 20.000]	Exibir o valor real na entrada 53.

16-63 Definição do Terminal 54		
Option:	Funcão:	
		Exibir a programação do terminal de entrada 54. Corrente = 0; Tensão = 1.
[0] *	Corrente	
[1]	Tensão	
[2]	Pt 1000 [°C]	
[3]	Pt 1000 [°F]	
[4]	Ni 1000 [°C]	
[5]	Ni 1000 [°F]	

16-64 Entrada Analógica 54		
Range:	Funcão:	
0.000*	[-20.000 - 20.000]	Exibir o valor real na entrada 54.

16-65 Saída Analógica 42 [mA]		
Range:	Funcão:	
0.000*	[0.000 - 30.000]	Exibir o valor real na saída 42, em mA. O valor exibido reflete a seleção no 6-50 Terminal 42 Saída.

16-66 Saída Digital [bin]		
Range:	Funcão:	
0*	[0 - 15]	Exibir o valor binário de todas as saídas digitais.

16-67 Entr Pulso #29 [Hz]		
Range:	Funcão:	
0 N/A*	[0 - 130000 N/A]	Exibir a taxa de frequência real no terminal 29.

16-68 Entr. Freq. #33 [Hz]		
Range:	Funcão:	
0*	[0 - 130000]	Exibir o valor real da frequência aplicada no terminal 33, como uma entrada de impulso.

16-69 Saída de Pulso #27 [Hz]		
Range:	Funcão:	
0*	[0 - 40000]	Exibir o valor real de pulsos aplicados ao terminal 27, no modo de saída digital.

16-70 Saída de Pulso #29 [Hz]		
Range:	Funcão:	
0*	[0 - 40000]	Exibir o valor real de pulsos no terminal 29, no modo de saída digital. Este parâmetro está disponível somente no FC 302.

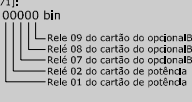
16-71 Saída do Relé [bin]		
Range:		Funcção:
0 N/A*	[0 - 511 N/A]	Exibir a configuração de todos os relés. Seleção de Leitura [P16-71]: Saída de relé (bin): 

16-72 Contador A		
Range:		Funcção:
0*	[-2147483648 - 2147483647]	Exibir o valor atual do Contador A. Os contadores são úteis como operandos de comparador, consultar o <i>13-10 Operando do Comparador</i> . O valor pode ser reajustado ou alterado por meio das entradas digitais (grupo do parâmetro 5-1*) ou utilizando uma ação do SLC (<i>13-52 Ação do SLC</i>).

16-73 Contador B		
Range:		Funcção:
0*	[-2147483648 - 2147483647]	Exibir o valor atual do Contador B. Os contadores são úteis como operandos de comparador (<i>13-10 Operando do Comparador</i>). O valor pode ser reajustado ou alterado por meio de entradas digitais (grupo de parâmetros 5-1*) ou utilizando uma ação do SLC (<i>13-52 Ação do SLC</i>).

16-74 Contador Parada Prec.		
Range:		Funcção:
0*	[0 - 2147483647]	Retorna o valor real do contador de precisão (<i>1-84 Valor Contador de Parada Precisa</i>).

16-75 Entr. Anal. X30/11		
Range:		Funcção:
0.000 N/A*	[-20.000 - 20.000 N/A]	Exibir o valor real do sinal na entrada X30/11 do MCB 101.

16-76 Entr. Anal. X30/12		
Range:		Funcção:
0.000 N/A*	[-20.000 - 20.000 N/A]	Exibir o valor real do sinal na entrada X30/12 do MCB 101.

16-77 Saída Anal. X30/8 [mA]		
Range:		Funcção:
0.000 N/A*	[0.000 - 30.000 N/A]	Exibir o valor real da entrada X30/8 em mA.

16-78 Saída Anal. X45/1 [mA]		
Range:		Funcção:
0.000*	[0.000 - 30.000]	Exibir o valor real na saída X45/1. O valor exibido reflete a seleção no <i>6-70 Terminal X45/1 Saída</i> .

16-79 Saída Analógica X45/3 [mA]		
Range:		Funcção:
0.000*	[0.000 - 30.000]	Exibir o valor real na saída X45/3. O valor exibido reflete a seleção no <i>6-80 Terminal X45/3 Saída</i> .

3.17.6 16-8* Fieldbus&Porta do FC

Parâmetros para reportar as referências e control words do BUS.

16-80 CTW 1 do Fieldbus		
Range:		Funcção:
0 N/A*	[0 - 65535 N/A]	Exibir a Control word (CTW) de dois bytes, recebida do Barramento Mestre. A interpretação da Control word depende do opcional do fieldbus instalado e do perfil da Control word selecionada no <i>8-10 Perfil de Controle</i> . Para informações adicionais, consultar o manual específico do fieldbus.

16-82 REF 1 do Fieldbus		
Range:		Funcção:
0 N/A*	[-200 - 200 N/A]	Exibir a word de dois bytes enviada com a control word, a partir do Barramento Mestre, para programar o valor de referência. Para informações adicionais, consultar o manual específico do fieldbus.

16-84 StatusWord do Opcional d Comunicação		
Range:		Funcção:
0 N/A*	[0 - 65535 N/A]	Exibir a status word estendida do opcional de comun. do fieldbus. Para mais informações, consulte o manual do fieldbus pertinente.

16-85 CTW 1 da Porta Serial		
Range:		Funcção:
0 N/A*	[0 - 65535 N/A]	Exibir a Control word (CTW) de dois bytes, recebida do Barramento Mestre. A interpretação da control word depende do opcional do fieldbus instalado e do perfil da Control word selecionada no <i>8-10 Perfil de Controle</i> .

16-86 REF 1 da Porta Serial		
Range:		Funcão:
0 N/A*	[-200 - 200 N/A]	Exibir a Status word (STW) de dois bytes, enviada para o Barramento Mestre. A interpretação da Status word depende do opcional do fieldbus instalado e do perfil da Control word selecionada no 8-10 Perfil de Controle.

3.17.7 16-9*Leitura do Diagnós

16-90 Alarm Word		
Range:		Funcão:
0 N/A*	[0 - 4294967295 N/A]	Exibir a alarm word enviada através da porta de comunicação serial, em código hex.

16-91 Alarm word 2		
Range:		Funcão:
0*	[0 - 4294967295]	Exibir a alarm word enviada através da porta de comunicação serial, em código hex.

16-92 Warning Word		
Range:		Funcão:
0 N/A*	[0 - 4294967295 N/A]	Exibir a warning word enviada através da porta de comunicação serial, em código hex.

16-93 Warning word 2		
Range:		Funcão:
0*	[0 - 4294967295]	Exibir a warning word enviada através da porta de comunicação serial, em código hex.

16-94 Status Word Estendida		
Range:		Funcão:
0*	[0 - 4294967295]	Retorna a warning word estendida, enviada através da porta de comunicação serial, em código hex.

16-95 Ext. Status Word 2		
Range:		Funcão:
0 N/A*	[0 - 4294967295 N/A]	Retorna a warning word estendida 2, enviada através da porta de comunicação serial, em código hex.

16-96 Word de Manutenção		
Range:		Funcão:
0 N/A*	[0 - 4294967295 N/A]	

3.18 Parâmetros: 17-** Motor Feedb. Opcional

Parâmetros adicionais para configurar o Opcional de Feedback do Encoder (MCB 102) ou do Resolver (MCB 103).

3.18.1 17-1* Inc. Encoder Interface

Os parâmetros neste grupo configuram a interface incremental do opcional MCB 102. Observar que ambas as interfaces, incremental e absoluta, estão ativas ao mesmo tempo.

17-10 Tipo de Sinal

Selecionar o tipo incremental (canais A/B) do encoder em uso. Procurar a informação na folha de dados do encoder. Selecione *Nenhum* [0] somente se o sensor de feedback for um encoder absoluto.

Não se pode ajustar este parâmetro enquanto o motor estiver em funcionamento

Option: **Funcão:**

Option:	Funcão:
[0]	Nenhum
[1] *	RS422 (5V TTL)
[2]	Senoidal 1Vpp

17-11 Resolução (PPR)

Range:	Funcão:
1024* [10 - 10000]	Insira a resolução do tracking incremental, ou seja, o número de pulsos ou períodos por revolução. Não se pode ajustar este parâmetro enquanto o motor estiver em funcionamento

3.18.2 17-2* Abs. Encoder Interface

Os parâmetros neste grupo configuram a interface absoluta do opcional MCB 102. Observar que ambas as interfaces, incremental e absoluta, estão ativas ao mesmo tempo.

17-20 Seleção do Protocolo

Selecione HIPERFACE [1] somente se o encoder for absoluto. Selecionar *Nenhum* [0] somente se o sensor de feedback for um encoder incremental.

Não se pode ajustar este parâmetro enquanto o motor estiver em funcionamento

Option: **Funcão:**

Option:	Funcão:
[0] *	Nenhum
[1]	HIPERFACE
[2]	EnDat
[4]	SSI

17-21 Resolução (Posições/Rev)

Selecione a resolução do encoder absoluto, ou seja, o número de contagens ou períodos por revolução.

Não se pode ajustar este parâmetro enquanto o motor estiver em funcionamento O valor depende da configuração no 17-20 *Seleção do Protocolo*.

Range: **Funcão:**

Range:	Funcão:
Application dependent*	[Application dependant]

17-24 Comprim. Dados SSI

Range:	Funcão:
13* [13 - 25]	Programar o número de bits do telegrama do SSI. Escolher 13 bits para encoders de giro único e 25 bits para encoders de giro múltiplo.

17-25 Veloc. Relógio

Range: **Funcão:**

Range:	Funcão:
Dependente da aplicação*	[Dependente da aplicação] Programar a velocidade do oscilador do SSI. No caso de cabos de encoder longos, a velocidade do oscilador deve ser diminuída.

17-26 Formato Dados SSI

Option:	Funcão:
[0] * Código Gray	
[1] Código binário	Programar o formato dos dados do SSI. Selecionar entre os formatos Gray e Binário.

17-34 Bauderate da HIPERFACE

Selecione a baud rate do encoder conectado.

Não se pode ajustar este parâmetro enquanto o motor estiver em funcionamento O parâmetro só é acessível quando o 17-20 *Seleção do Protocolo* estiver programado para HIPERFACE [1].

Option: **Funcão:**

Option:	Funcão:
[0]	600
[1]	1200
[2]	2400
[3]	4800
[4] *	9600
[5]	19200
[6]	38400

3.18.3 17-5* Interface do Resolver

O grupo do parâmetro 17-5* é utilizado para programar os parâmetros do Opcional MCB 103 Resolver. Normalmente, o feedback do resolver é utilizado como feedback de motor, para motores de Imã Permanente com o 1-01 Princípio de Controle do Motor programado com a opção Fluxo com feedback de motor. Este parâmetro não pode ser ajustado enquanto o motor estiver em funcionamento.

17-50 Pólos		
Range:	Funcão:	
2*	[2 - 2]	Programa o número de pólos do resolver. O valor está definido na folha de dados do resolver.

17-51 Tensão Entrad		
Range:	Funcão:	
7.0 V*	[2.0 - 8.0 V]	Programa a tensão de entrada para o resolver. A tensão estabelecida é em valor EFICAZ. O valor está definido na folha de dados do resolver.

17-52 Freq de Entrada		
Range:	Funcão:	
10.0 kHz*	[2.0 - 15.0 kHz]	Programa a frequência de entrada do resolver. O valor está definido na folha de dados do resolver.

17-53 Rel de transformação		
Range:	Funcão:	
0.5*	[0.1 - 1.1]	Programa a relação de transformação do resolver. A relação de transformação é: $T_{ratio} = \frac{V_{Saída}}{V_{Entrada}}$ O valor é definido pelo fornecedor do motor.

17-56 Encoder Sim. Resolution		
Defina a resolução e ative a função de emulação do encoder (geração de sinais do encoder a partir da posição medida de um resolver). Importante quando for necessário transferir a velocidade ou as informações de posição de um drive para outro. Para desativar a função, selecione [0].		
Option:	Funcão:	
[0] *	Disabled	
[1]	512	
[2]	1024	
[3]	2048	
[4]	4096	

17-59 Interface Resolver		
Ativar o opcional MCB 103 do resolver quando os parâmetros do resolver forem selecionados. Para evitar danos em resolvers, os 17-50 Pólos - 17-53 Rel de transformação devem ser ajustados, antes de serem ativados.		
Option:	Funcão:	
[0] *	Desativado	
[1]	Ativado	

3.18.4 17-6* Monitor. e Aplic.

Este grupo do parâmetro seleciona funções adicionais quando o opcional MCB 102 Encoder ou o opcional MCB 103 Resolver estiver instalado no slot B do opcional como feedback de velocidade.

Este parâmetro não pode ser ajustado enquanto o motor estiver em funcionamento.

17-60 Sentido doFeedback		
Altere o sentido da rotação do encoder detectado, sem mudar a fiação do encoder. Não se pode ajustar este parâmetro enquanto o motor estiver em funcionamento		
Option:	Funcão:	
[0] *	Sentido horário	
[1]	Sentido anti-horário	

17-61 Monitoram. Sinal Encoder		
Selecione o tipo de resposta que o conversor de frequência deve assumir, no caso de um sinal de falha de encoder ser detectado. A função de encoder, no 17-61 Monitoram. Sinal Encoder, é um teste elétrico do circuito do sistema do encoder.		
Option:	Funcão:	
[0]	Desativado	
[1] *	Advertência	
[2]	Desarme	
[3]	Jog	
[4]	Congelar Saída	
[5]	Velocidade Máx	
[6]	Mude p/ M.Aberta.	
[7]	Seleção de Setup 1	
[8]	Seleção de Setup 2	
[9]	Seleção de Setup 3	
[10]	Seleção de setup 4	
[11]	parada e desarme	

3.19 Parâmetros: 18-** Leitura de Dados 2

18-36 Analog Input X48/2 [mA]		
Range:	Funcão:	
0.000*	[-20.000 - 20.000]	Visualizar a corrente real medida na entrada X48/2.

18-37 Temp. Input X48/4		
Range:	Funcão:	
0*	[-500 - 500]	Visualizar a temperatura real medida na entrada X48/4. A unidade de temperatura está baseada na seleção no par. 35-00.

18-38 Temp. Input X48/7		
Range:	Funcão:	
0*	[-500 - 500]	Visualizar a temperatura real medida na entrada X48/7. A unidade de temperatura está baseada na seleção no par. 35-02.

18-39 Temp. Input X48/10		
Range:	Funcão:	
0*	[-500 - 500]	Visualizar a temperatura real medida na entrada X48/10. A unidade de temperatura está baseada na seleção no par. 35-04.

18-60 Digital Input 2		
Range:	Funcão:	
0*	[0 - 65535]	Exibir os estados do sinal das entradas digitais ativas. '0' = sem sinal, '1' = sinal conectado.

18-90 Process PID Error		
Range:	Funcão:	
0.0 %*	[-200.0 - 200.0 %]	

18-91 PID de processo Saída		
Range:	Funcão:	
0.0 %*	[-200.0 - 200.0 %]	

18-92 Process PID Clamped Output		
Range:	Funcão:	
0.0 %*	[-200.0 - 200.0 %]	

18-93 Process PID Gain Scaled Output		
Range:	Funcão:	
0.0 %*	[-200.0 - 200.0 %]	

3.20 Parâmetros: 30-** Recursos Especiais

3.20.1 30-0* Função Wobble

A função wobble é utilizada principalmente para aplicações de bobinamento de fios sintéticos. O opcional de wobble deve ser instalado no conversor de frequência que controla o drive de transição. O conversor de frequência do drive de transição movimentará o fio para frente e para trás, em uma trajetória em formato de losango, pela superfície do pacote de fiação. Para evitar um acúmulo de fios nos mesmos pontos da superfície, esta trajetória deve ser alterada. O opcional do wobble pode conseguir isto variando, continuamente, a velocidade de transição, em um ciclo programável. A função wobble é criada superpondo-se uma frequência delta em torno da frequência central. Para compensar a inércia no sistema, pode-se incluir um jump de frequência rápido. Especialmente adequado para aplicações de fiação elásticas, o opcional apresenta uma razão de wobble aleatória.

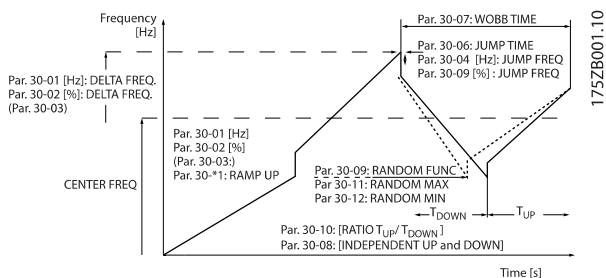

30-00 Wobble Mode	
Option:	Funcão:
	O modo malha aberta da velocidade padrão, no par. 1-00, e estendido por meio de uma função wobble. Neste parâmetro é possível selecionar o método a ser utilizado pelo wobblor. Os parâmetros de frequência podem ser programados como valores absolutos (frequências diretas) ou como valores relativos (porcentagem de outro parâmetro). O tempo de ciclo do wobble pode ser programado como um valor absoluto ou como tempos de aceleração e desaceleração independentes. Ao utilizar um tempo de ciclo absoluto, os tempos de aceleração e desaceleração são configurados por meio da relação de wobble.
[0] *	Abs. Freq., Abs. Tempo
[1]	Abs. Freq.,TempAcel/Desacel

30-00 Wobble Mode	
Option:	Funcão:
[2]	Rel. Freq., Abs. Tempo
[3]	Rel. Freq.,TempAcel/Desacel

OBSERVAÇÃO!

Este parâmetro pode ser programado enquanto em funcionamento.

OBSERVAÇÃO!

A configuração da "Frequência Central" ocorre através dos parâmetros normais de tratamento da referência, 3-1*.

30-01 Wobble Delta Frequência [Hz]		
Range:	Funcão:	
5.0 Hz*	[0.0 - 25.0 Hz]	A frequência delta determina a magnitude da frequência de wobble. A frequência delta é superposta à frequência central. O parâmetro 30-01 seleciona tanto a frequência delta positiva quanto a negativa. A configuração do parâmetro 30-01 não deve, portanto, ser maior que a da configuração da frequência central. O tempo de aceleração inicial, a partir da imobilidade até que a sequência de wobble esteja em funcionamento, é determinado pelos parâmetros 3-1*.

30-02 Wobble Delta Frequência [%]		
Range:	Funcão:	
25 %*	[0 - 100 %]	A frequência delta também pode ser expressa como uma porcentagem da frequência central e pode, portanto, atingir o máximo de 100%. A função é mesma que a do par. 30-01.

30-03 Wobble Delta Freq. Scaling Resource		
Option:	Funcão:	
	Selecione a entrada de drive que deve ser utilizada para escalonar a configuração da frequência delta.	
[0] *	Sem função	
[1]	Entrada analógica 53	
[2]	Entrada analógica 54	
[3]	Entrada de freq. 29	Somente para o FC 302
[4]	Entrada de freq. 33	
[7]	Entr. Anal. X30/11	
[8]	Entr. Anal. X30/12	
[15]	Analog Input X48/2	

30-04 Wobble Jump Freqüência [Hz]		
Range:		Funcão:
0.0 Hz*	[Application dependant]	A freqüência de jump é utilizada para compensar a inércia no sistema de transição. Se um jump na freqüência de saída for necessária, no seqüência de wobble superior e inferior, o jump de freqüência é programado neste parâmetro. Se o sistema de transição tiver uma inércia muito alta, uma freqüência de jump alta poderá criar uma advertência de limite de torque ou um desarme (advertência/alarme 12) ou uma advertência de sobretensão ou desarme (advertência/alarme 7). Este parâmetro somente pode ser alterado no modo parada.

30-05 Wobble Jump Freqüência [%]		
Range:		Funcão:
0 %*	[0 - 100 %]	A freqüência de jump também pode ser expressa como uma porcentagem da freqüência central. A função é mesma que a do par. 30-04.

30-06 Wobble Jump Time		
Range:		Funcão:
Dependente da aplicação*	[Dependente da aplicação]	Este parâmetro determina a inclinação da rampa de jump, na freqüência de wobble máx. e mín.

30-07 Wobble Sequence Time		
Range:		Funcão:
10.0 s*	[1.0 - 1000.0 s]	Este parâmetro determina o período da seqüência de wobble. Este parâmetro somente pode ser alterado no modo parada. Tempo de wobble = $t_{acel} + t_{desacel}$

30-08 Wobble Tempo Acel/Desacel		
Range:		Funcão:
5.0 s*	[0.1 - 1000.0 s]	Define os tempos de acel e desacel individuais para cada ciclo de wobble.

30-09 Wobble Random Function		
Option:		Funcão:
[0] *	Off (Desligado)	
[1]	On (Ligado)	

30-10 Opcional Wobble		
Range:		Funcão:
1.0*	[Application dependant]	Se for selecionada a razão 0,1: $t_{desacel}$ é 10 vezes maior que o t_{acel} . Se for selecionada a razão 10: t_{acel} é 10 vezes maior que o $t_{desacel}$.

30-11 Wobble Random Ratio Max.		
Range:		Funcão:
10.0*	[Application dependant]	Digite a razão de wobble máxima permitida.

30-12 Wobble Random Ratio Min.		
Range:		Funcão:
0.1*	[Application dependant]	Digite a razão de wobble mínima permitida.

30-19 Wobble Delta Freq. Scaled		
Range:		Funcão:
0.0 Hz*	[0.0 - 1000.0 Hz]	Parâmetro de leitura. Exibir a freqüência delta do wobble real, após a aplicação do escalonamento.

3.20.2 30-2* Avan. Ajuste de Partida

30-20 High Starting Torque Time [s]		
Range:		Funcão:
0.00 s*	[0.00 - 0.50 s]	Tempo de torque de partida alto do Motor PM no modo de Fluxo sem feedback. Este parâmetro está disponível somente no FC 302.

30-21 High Starting Torque Current [%]		
Range:		Funcão:
100.0 %*	[Application dependant]	Corrente de torque de partida alta para Motor PM no modo de Fluxo sem feedback. Este parâmetro está disponível somente no FC 302.

30-22 Locked Rotor Protection		
Proteção do Rotor Bloqueada para Motor PM no modo de Fluxo sem feedback. Este parâmetro está disponível somente no FC 302.		
Option:		Funcão:
[0] *	Off (Desligado)	
[1]	On (Ligado)	

30-23 Locked Rotor Detection Time [s]		
Range:		Funcão:
0.10 s*	[0.05 - 1.00 s]	Tempo de Detecção do Rotor Bloqueado do Motor PM no modo de Fluxo sem feedback. Este parâmetro está disponível somente no FC 302.

3.20.3 30-8* Compatibilidade

30-80 Indutância do eixo-d (Ld)

Range:		Funcão:
Dependente da aplicação*	[Dependente da aplicação]	Insira o valor da indutância do eixo-d. Obter o valor a partir da folha de dados do motor com imã permanente. O valor de indutância do eixo-d não pode ser obtido executando uma AMA.

30-81 Resistor de Freio (ohm)

Range:		Funcão:
Dependente da aplicação*	[Dependente da aplicação]	Programar o resistor de freio em Ohm. Este valor é usado para monitoramento da energia do resistor de freio no 2-13 <i>Monitoramento da Potência d Frenagem</i> . Este parâmetro somente está ativo em drives com um freio dinâmico integral.

30-83 Ganho Proporcional do PID de Velocidad

Range:		Funcão:
Application dependent*	[0.0000 - 1.0000]	Insira o ganho proporcional do controlador de velocidade. O controle rápido é obtido em amplificação alta. Entretanto, se a amplificação for excessivamente grande, o processo pode se desestabilizar.

30-84 Ganho Proporcional do PID de Proc

Range:		Funcão:
0.100*	[0.000 - 10.000]	Insira o ganho proporcional do controlador de processo. O controle rápido é obtido em amplificação alta. Entretanto, se a amplificação for excessivamente grande, o processo pode se desestabilizar.

3.21 Parâmetros: 35-** Opcional de Entrada do Sensor

3.21.1 35-0* Temp. Modo Entrada (MCB 114)

35-00 Term. X48/4 Temp. Unit		
Selecione a unidade a ser utilizada com as configurações e leituras da entrada de temperatura X48/4.		
Option:	Funcão:	
[60] *	°C	
[160]	°F	

35-01 Term. X48/4 Input Type		
Visualizar o tipo de sensor de temperatura detectado na entrada X48/4:		
Option:	Funcão:	
[0] *	Not Connected	
[1]	PT100 2-wire	
[3]	PT1000 2-wire	
[5]	PT100 3-wire	
[7]	PT1000 3-wire	

35-02 Term. X48/7 Temp. Unit		
Selecione a unidade a ser utilizada com as configurações e leituras da entrada de temperatura X48/7.		
Option:	Funcão:	
[60] *	°C	
[160]	°F	

35-03 Term. X48/7 Input Type		
Visualizar o tipo de sensor de temperatura detectado na entrada X48/7:		
Option:	Funcão:	
[0] *	Not Connected	
[1]	PT100 2-wire	
[3]	PT1000 2-wire	
[5]	PT100 3-wire	
[7]	PT1000 3-wire	

35-04 Term. X48/10 Temp. Unit		
Selecione a unidade a ser utilizada com as configurações e leituras da entrada de temperatura X48/10:		
Option:	Funcão:	
[60] *	°C	
[160]	°F	

35-05 Term. X48/10 Input Type		
Visualizar o tipo de sensor de temperatura detectado na entrada X48/10:		
Option:	Funcão:	
[0] *	Not Connected	
[1]	PT100 2-wire	
[3]	PT1000 2-wire	
[5]	PT100 3-wire	
[7]	PT1000 3-wire	

35-06 Temperature Sensor Alarm Function		
Selecione a função de alarme:		
Option:	Funcão:	
[0]	Off (Desligado)	
[2]	Parada	
[5] *	Parada e desarme	

3.21.2 35-1* Temp. Entrada X48/4 (MCB 114)

35-14 Term. X48/4 Filter Time Constant		
Range:	Funcão:	
0.001 s*	[0.001 - 10.000 s]	Insira const. de tempo do filtro. Esta é uma constante de tempo do filtro passa baixa digital de primeira ordem, para eliminar o ruído elétrico no terminal X48/4. Um valor de constante de tempo alto melhora o amortecimento, porém, aumenta também o atraso através do filtro.

35-15 Term. X48/4 Temp. Monitor		
Este parâmetro possibilita ativar ou desativar o monitor de temperatura no terminal X48/4. Os limites de temperatura podem ser programados no par. 35-16 e par. 35-17.		
Option:	Funcão:	
[0] *	Desativado	
[1]	Ativado	

35-16 Term. X48/4 Low Temp. Limit		
Range:	Funcão:	
Dependente da aplicação*	[Dependente da aplicação]	Insira a leitura da temperatura mínima que é esperada na operação normal do sensor de temperatura no terminal X48/4.

35-17 Term. X48/4 High Temp. Limit		
Range:		Funcão:
Dependente da aplicação*	[Dependente da aplicação]	Insira a leitura da temperatura máxima que é esperada na operação normal do sensor de temperatura no terminal X48/4.

3.21.3 35-2* Temp. Entrada X48/7 (MCB 114)

35-24 Term. X48/7 Filter Time Constant		
Range:		Funcão:
0.001 s*	[0.001 - 10.000 s]	Insira a constante de tempo do filtro. Esta é uma constante de tempo do filtro passa baixa digital de primeira ordem, para eliminar o ruído elétrico no terminal X48/7. Um valor de constante de tempo alto melhora o amortecimento, porém, aumenta também o atraso através do filtro.

35-25 Term. X48/7 Temp. Monitor		
Este parâmetro possibilita ativar ou desativar o monitor de temperatura no terminal X48/7. Os limites de temperatura podem ser programados nos par. 35-26 e 35-27.		
Option:		Funcão:
[0] *	Desativado	
[1]	Ativado	

35-26 Term. X48/7 Low Temp. Limit		
Range:		Funcão:
Dependente da aplicação*	[Dependente da aplicação]	Insira a leitura da temperatura mínima que é esperada na operação normal do sensor de temperatura no terminal X48/7.

35-27 Term. X48/7 High Temp. Limit		
Range:		Funcão:
Dependente da aplicação*	[Dependente da aplicação]	Insira a leitura da temperatura máxima que é esperada na operação normal do sensor de temperatura no terminal X48/7.

3.21.4 35-3* Temp. Entrada X48/10 (MCB 114)

35-34 Term. X48/10 Filter Time Constant		
Range:		Funcão:
0.001 s*	[0.001 - 10.000 s]	Insira a constante de tempo do filtro. Esta é uma constante de tempo do filtro passa baixa digital de primeira ordem, para eliminar o ruído elétrico no terminal X48/10. Um valor de constante de tempo alto melhora o amortecimento, porém, aumenta também o atraso através do filtro.

35-35 Term. X48/10 Temp. Monitor		
Este parâmetro possibilita ativar ou desativar o monitor de temperatura no terminal X48/10. Os limites de temperatura podem ser programados nos par. 35-36/37.		
Option:		Funcão:
[0] *	Desativado	
[1]	Ativado	

35-36 Term. X48/10 Low Temp. Limit		
Range:		Funcão:
Dependente da aplicação*	[Dependente da aplicação]	Insira a leitura da temperatura mínima que é esperada na operação normal do sensor de temperatura no terminal X48/10.

35-37 Term. X48/10 High Temp. Limit		
Range:		Funcão:
Dependente da aplicação*	[Dependente da aplicação]	Insira a leitura da temperatura máxima que é esperada na operação normal do sensor de temperatura no terminal X48/10.

3.21.5 35-4* Entrada Analógica X48/2 (MCB 114)

3

35-42 Term. X48/2 Low Current		
Range:	Funcão:	
4.00 mA*	[Application dependant]	Insira a corrente (mA) que corresponda ao valor de referência baixa, programado no par. 35-44 O valor a ser programado deve ser >2 mA, a fim de ativar a Função de Timeout do Live Zero no par. 6-01.

35-43 Term. X48/2 High Current		
Range:	Funcão:	
20.00 mA*	[Application dependant]	Insira a corrente (mA) que corresponda ao valor de referência alta (programado no par. 35-45).

35-44 Term. X48/2 Low Ref./Feedb. Value		
Range:	Funcão:	
0.000*	[-999999.999 - 999999.999]	Insira o valor da referência ou do feedback (em RPM,HZ, bar,etc.) que corresponda à tensão ou corrente, programada no par. 35-42.

35-45 Term. X48/2 High Ref./Feedb. Value		
Range:	Funcão:	
100.000*	[-999999.999 - 999999.999]	Insira o valor da referência ou do feedback (em RPM,HZ, bar,etc.) que corresponda à tensão ou corrente, programada no par. 35-43.

35-46 Term. X48/2 Filter Time Constant		
Range:	Funcão:	
0.001 s*	[0.001 - 10.000 s]	Insira a constante de tempo do filtro. Esta é uma constante de tempo do filtro passa baixa digital de primeira ordem, para eliminar o ruído elétrico no terminal X48/2. Um valor de constante de tempo alto melhora o amortecimento, porém, aumenta também o atraso através do filtro.

4 Listas de Parâmetros

Séries do FC

Todas = válido para as séries FC 301 e FC 302

01 = válido somente para o FC 301

02 = válido somente para o FC 302

Alterações durante a operação:

“TRUE” (Verdadeiro) significa que o parâmetro pode ser alterado, enquanto o conversor de frequência estiver em funcionamento, e “FALSE” (Falso) significa que o conversor de frequência deve ser parado, antes de efetuar uma alteração.

4-Setup

'All setups': o parâmetro pode ser programado individualmente em cada um dos quatro setups, ou seja, um único parâmetro pode ter quatro valores de dados diferentes.

'1 setup': o valor dos dados será o mesmo em todos os setups.

Índice de conversão

Este número refere-se a um valor de conversão utilizado ao efetuar-se uma gravação ou leitura, por meio de um conversor de frequência.

Índice de conv.	100	67	6	5	4	3	2	1	0	-1	-2	-3	-4	-5	-6
Fator de conv.	1	1/60	1000000	100000	10000	1000	100	10	1	0.1	0.01	0.001	0.0001	0.00001	0.000001

Tipo de dados	Descrição	Tipo
2	Nº inteiro 8	Int8
3	Nº inteiro 16	Int16
4	Nº inteiro 32	Int32
5	8 sem sinal algébrico	Uint8
6	16 sem sinal algébrico	Uint16
7	32 sem sinal algébrico	Uint32
9	String Visível	VisStr
33	Valor de 2 bytes normalizado	N2
35	Sequência de bits de 16 variáveis booleanas	V2
54	Diferença de horário s/ data	TimD

4.1.1 Parâmetros Ativos/Inativos nos Diferentes Modos de Controle do Drive

+ = ativo

- = inativo

Par. 1-01 - Princípio de Controle do Motor	Motor CA				PM Motor não saliente		
	Modo U/f	VVC+	Flux malha aberta	Flux malha fechada	Modo U/f	Flux malha aberta	Flux malha fechada
Par. 1-00 - Modo configuração							
[0] Malha Aberta Velocidade	+	+	+	-			
[1] Velocidade Malha Fechada	-	+	-	+			
[2] Torque	-	-	-	+			
[3] Processo	+	+	+	-			
[4] Torque Malha Aberta	-	+	-	-			
[5] Wobble	+	+	+	+			
[6] Surface Winder	+	+	+	-			
[7] Ext. PID em Malha Aberta	+	+	+	-			
[8] Ext. PID Malha Fechada	-	+	-	+			
Par. 1-02 - Fonte Feedb.d Flux Motor							
Par. 1-02 - Fonte Feedb.d Flux Motor	-	-	-	+			
Par. 1-03 - Características de Torque							
Par. 1-03 - Características de Torque	-	+	+	+			
		consulte 1, 2, 3)	consulte 1, 3, 4)	consulte 1, 3, 4)			
Par. 1-04 - Modo Sobrecarga							
Par. 1-04 - Modo Sobrecarga	+	+	+	+	+	+	+
Par. 1-05 - Configuração do Modo Local							
Par. 1-05 - Configuração do Modo Local	+	+	+	+	+	+	+
Par. 1-06 - Sentido Horário							
Par. 1-06 - Sentido Horário	+	+	+	+	+	+	+
Par. 1-20 - Potência do motor [KW] (Par. 023 = Internacional)							
Par. 1-20 - Potência do motor [KW] (Par. 023 = Internacional)	+	+	+	+			
Par. 1-21 - Potência do motor [HP] (par. 023 = EUA)							
Par. 1-21 - Potência do motor [HP] (par. 023 = EUA)	+	+	+	+			
Par. 1-22 - Tensão do Motor							
Par. 1-22 - Tensão do Motor	+	+	+	+			
Par. 1-23 - Frequência do motor							
Par. 1-23 - Frequência do motor	+	+	+	+			
Par. 1-24 - Corrente do motor							
Par. 1-24 - Corrente do motor	+	+	+	+			
Par. 1-25 - Motor Nom. speed							
Par. 1-25 - Motor Nom. speed	+	+	+	+			
Par. 1-26 - Torque nominal do motor							
Par. 1-26 - Torque nominal do motor	-	-	-	-	+	+	+
Par. 1-29 - AMA							
Par. 1-29 - AMA	+	+	+	+			
Par. 1-30 - RS							
Par. 1-30 - RS	+	+	+	+	+		
Par. 1-31 - Rr							
Par. 1-31 - Rr	-	+	+	+			
		consulte 5)					
Par. 1-33 - X1							
Par. 1-33 - X1	+	+	+	+	+		
Par. 1-34 - X2							
Par. 1-34 - X2	-	+	+	+			
		consulte 5)					
Par. 1-35 - Xh							
Par. 1-35 - Xh	+	+	+	+	+		
Par. 1-36 - Rfe							
Par. 1-36 - Rfe	-	-	+	+	-	-	-
Par. 1-37 - Ld							
Par. 1-37 - Ld	-	-	-	-		+	+
Par. 1-39 - Pólos do Motor							
Par. 1-39 - Pólos do Motor	+	+	+	+			
Par. 1-40 - Força Contra Eletromotriz							
Par. 1-40 - Força Contra Eletromotriz	-	-	-	-	+	+	+
Par. 1-41 - Off Set do Ângulo do Motor							
Par. 1-41 - Off Set do Ângulo do Motor	-	-	-	-			+

1) Torque constante

2) Torque variável

3) AEO

4) Potência constante

5) Usado em flystart

Par. 1-10 - Construção do Motor	Motor CA				PM Motor não saliente		
	Modo U/f	VVC+	Flux malha aberta	Flux malha fechada	Modo U/f	Flux malha aberta	Flux malha fechada
Par. 1-50 - Magnetiz. do Motor em veloc. 0	-	+	-	-	-	-	-
Par. 1-51 - Veloc. mín. p/ magnetiz. normal [rpm] (Par. 002 = rpm)	-	+	-	-	-	-	-
Par. 1-52 - Veloc. mín p/ magnetiz. normal [Hz] (Par. 002 = Hz)	-	+	-	-	-	-	-
Par. 1-53 - Freq. Desloc. do Modelo	-	-	+	+	-	+	+
Par. 1-54 - Redução de tensão no enfraq. do campo	-	-	+ consulte 6)	+	-	-	-
Par. 1-55 - U/F características U	+	-	-	-	+	-	-
Par. 1-56 - U/F características F	+	-	-	-	+	-	-
Par. 1-58 - Corrente de Pulsos de Teste Flystart	-	+	-	-	-	-	-
Par. 1-59 - Frequência de Pulsos de Teste Flystart	-	+	-	-	-	-	-
Par. 1-60 - Compensação de Carga em Baix Velocid	-	+	-	-	-	-	-
Par. 1-61 - Compensação de Carga em Alta Velocid	-	+	-	-	-	-	-
Par. 1-62 - Compensação de Escorregamento	-	+ consulte 7)	+	-	-	-	-
Par. 1-63 - Constante de tempo de Compensação de escorregamento	+ consulte 8)	+	+ consulte 8)	-	+ consulte 8)	+ consulte 8)	-
Par. 1-64 - Amortecimento da ressonância	+	+	+	-	+	+	-
Par. 1-65 - Const tempo Amortec Ressonânc	+	+	+	-	+	+	-
Par. 1-66 - Mín.Corrente na Baixa Velocidade	-	-	+	+	-	+	+
Par. 1-67 - Tipo de Carga	-	-	+	-	-	-	-
Par. 1-68 - Inércia Mínima	-	-	+	-	-	-	-
Par. 1-69 - Inércia Máxima	-	-	+	-	-	-	-
Par. 1-71 - Atraso da Partida	+	+	+	+	+	+	+
Par. 1-72 - Função Partida	+	+	+	+	+	+	+
Par. 1-73 - Flying Start	-	+	+	+	-	-	-
Par. 1-74 - Veloc. de Partida [rpm] (Par. 002 = rpm)	-	+	-	-	-	-	-
Par. 1-75 - Veloc. de Partida [Hz] (Par. 002 = Hz)	-	+	-	-	-	-	-
Par. 1-76 - Corrente de Partida	-	+	-	-	-	-	-

6) Usado quando o par. 103 é Potência constante

7) Não utilizado quando P103 = VT

8) Parte do amortecimento da ressonância

Par. 1-10 - Construção do Motor	Motor CA				PM Motor não saliente		
	Modo U/f	VVC+	Flux malha aberta	Flux malha fechada	Modo U/f	Flux malha aberta	Flux malha fechada
Par. 1-80 - Função de Parada	+	+	+	+	+	+	+
Par. 1-81 - Veloc. Mín. para funcionar na parada [rpm] (Par. 002 = rpm)	+	+	+	+	+	+	+
Par. 1-82 - Veloc. Mín. p/ Funcionar na Parada [Hz] (Par. 002 = Hz)	+	+	+	+	+	+	+
Par. 1-83 - Função de Parada Precisa	+	+	+	+	+	+	+
Par. 1-84 - Valor do Contador de Parada Precisa	+	+	+	+	+	+	+
Par. 1-85 - Atraso Comp. Veloc Parada Precisa	+	+	+	+	+	+	+
Par. 1-90 - Proteção térmica do motor	+	+	+	+			
Par. 1-91 - Ventilador Externo do Motor	+	+	+	+			
Par. 1-93 - Recurso Termistor	+	+	+	+			
Par. 1-95 - Sensor Tipo KTY	+	+	+	+			
Par. 1-96 - Recurso Termistor KTY	+	+	+	+			
Par. 1-97 - Nível Limiar d KTY	+	+	+	+			
Par. 2-00 - Corrente de Hold CC	+	+	+	+			
Par. 2-01 - Corrente de Freio CC	+	+	+	+			
Par. 2-02 - Tempo de Frenagem CC	+	+	+	+			
Par. 2-03 - DC Brake Cut In Speed [rpm]	+	+	+	+			
Par. 2-04 - DC Brake Cut In Speed [Hz]	+	+	+	+			
Par. 2-05 - Referência Máxima	+	+	+	+			
Par. 2-10 - Função de frenagem	+	+	+	+			
	consulte 9)						
Par. 2-11 - Resistor de Freio	+	+	+	+			
Par. 2-12 - Limite da Potência de Frenagem	+	+	+	+			
Par. 2-13 - Monitoramento da Potência d Frenagem	+	+	+	+			
Par. 2-15 - Verificação do Freio	+	+	+	+			
	consulte 9)						
Par. 2-16 - Corr Máx Frenagem CA	-	+	+	+			
Par. 2-17 - Controle de Sobretensão	+	+	+	+			
Par. 2-18 - Condição da Verificação do Freio	+	+	+	+			
Par. 2-19 - Ganho de Sobretensão	+	+	+	-			
Par. 2-20 - Corrente de Liberação do Freio	+	+	+	+			
Par. 2-21 - Activate Brake Speed [rpm]	+	+	+	+			
Par. 2-22 - Activate Brake Speed [Hz]	+	+	+	+			
Par. 2-23 - Atraso de Ativação do Freio	+	+	+	+			
Par. 2-24 - Atraso da Parada	-	-	-	+			
Par. 2-25 - Tempo de Liberação do Freio.	-	-	-	+			
Par. 2-26 - Ref. de Torque	-	-	-	+			
Par. 2-27 - Tempo da Rampa de Torque	-	-	-	+			
Par. 2-28 - Fator de Ganho do Boost	-	-	-	+			

9) Não Freio CA

4.1.2 0-** Operação/Display

Par. Nº #	Descrição do parâmetro	Valor-padrão	4-setup	Somente para o FC 302	Alteração durante a operação	Índice de conversão	Tipo
0-0* Programaç.Básicas							
0-01	Idioma	[0] Inglês	1 set-up		TRUE	-	Uint8
0-02	Unidade da Veloc. do Motor	[0] RPM	2 set-ups		FALSE	-	Uint8
0-03	Definições Regionais	[0] Internacional	2 set-ups		FALSE	-	Uint8
0-04	Estado Operacion. na Energiz.(Manual)	[1] Parado forçd,ref=ant.	All set-ups		TRUE	-	Uint8
0-09	Performance Monitor	0.0 %	All set-ups		TRUE	-1	Uint16
0-1* Operações Set-up							
0-10	Setup Ativo	[1] Set-up 1	1 set-up		TRUE	-	Uint8
0-11	Editar SetUp	[1] Set-up 1	All set-ups		TRUE	-	Uint8
0-12	Este Set-up é dependente de	[0] Não conectado	All set-ups		FALSE	-	Uint8
0-13	Leitura: Setups Conectados	0 N/A	All set-ups		FALSE	0	Uint16
0-14	Leitura: Editar Setups/ Canal	0 N/A	All set-ups		TRUE	0	Int32
0-2* Display do LCP							
0-20	Linha do Display 1.1 Pequeno	1617	All set-ups		TRUE	-	Uint16
0-21	Linha do Display 1.2 Pequeno	1614	All set-ups		TRUE	-	Uint16
0-22	Linha do Display 1.3 Pequeno	1610	All set-ups		TRUE	-	Uint16
0-23	Linha do Display 2 Grande	1613	All set-ups		TRUE	-	Uint16
0-24	Linha do Display 3 Grande	1602	All set-ups		TRUE	-	Uint16
0-25	Meu Menu Pessoal	ExpressionLimit	1 set-up		TRUE	0	Uint16
0-3* Leitura do LCP							
0-30	Unid p/ parâmetro def p/ usuário	[0] Nenhum	All set-ups		TRUE	-	Uint8
0-31	Valor Mín da Leitura Def p/Usuário	0.00 CustomReadoutUnit	All set-ups		TRUE	-2	Int32
0-32	Vlr máx d leitura definid p/usuário	100.00 CustomReadoutUnit	All set-ups		TRUE	-2	Int32
0-37	Display Text 1	0 N/A	1 set-up		TRUE	0	VisStr[25]
0-38	Display Text 2	0 N/A	1 set-up		TRUE	0	VisStr[25]
0-39	Display Text 3	0 N/A	1 set-up		TRUE	0	VisStr[25]
0-4* Teclado do LCP							
0-40	Tecla [Hand on] (Manual ligado) do LCP	null	All set-ups		TRUE	-	Uint8
0-41	Tecla [Off] do LCP	null	All set-ups		TRUE	-	Uint8
0-42	Tecla [Auto on] (Automát. ligado) do LCP	null	All set-ups		TRUE	-	Uint8
0-43	Tecla [Reset] do LCP	null	All set-ups		TRUE	-	Uint8
0-44	[Off/Reset] Key on LCP	null	All set-ups		TRUE	-	Uint8
0-45	[Drive Bypass] Key on LCP	null	All set-ups		TRUE	-	Uint8
0-5* Copiar/Salvar							
0-50	Cópia do LCP	[0] Sem cópia	All set-ups		FALSE	-	Uint8
0-51	Cópia do Set-up	[0] Sem cópia	All set-ups		FALSE	-	Uint8
0-6* Senha							
0-60	Senha do Menu Principal	100 N/A	1 set-up		TRUE	0	Int16
0-61	Acesso ao Menu Principal s/ Senha	[0] Acesso total	1 set-up		TRUE	-	Uint8
0-65	Senha do Quick Menu (Menu Rápido)	200 N/A	1 set-up		TRUE	0	Int16
0-66	Acesso QuickMenu(MenuRápido)s/senha	[0] Acesso total	1 set-up		TRUE	-	Uint8
0-67	Acesso à Senha do Bus	0 N/A	All set-ups		TRUE	0	Uint16

4.1.3 1-** Carga/Motor

Par. Nº #	Descrição do parâmetro	Valor-padrão	4-setup	Somente para o FC 302	Alteração durante a operação	Índice de conversão	Tipo
1-0* Programaç Gerais							
1-00	Modo Configuração	null	All set-ups		TRUE	-	Uint8
1-01	Princípio de Controle do Motor	null	All set-ups		FALSE	-	Uint8
1-02	Fonte Feedback.Flux Motor	[1] Encoder de 24V	All set-ups	x	FALSE	-	Uint8
1-03	Características de Torque	[0] Torque constante	All set-ups		TRUE	-	Uint8
1-04	Modo Sobrecarga	[0] Torque alto	All set-ups		FALSE	-	Uint8
1-05	Config. Modo Local	[2] Cf par 1-00 modo	All set-ups		TRUE	-	Uint8
1-06	Clockwise Direction	[0] Normal	All set-ups		FALSE	-	Uint8
1-1* Seleção do Motor							
1-10	Construção do Motor	[0] Assíncrono	All set-ups		FALSE	-	Uint8
1-2* Dados do Motor							
1-20	Potência do Motor [kW]	ExpressionLimit	All set-ups		FALSE	1	Uint32
1-21	Potência do Motor [HP]	ExpressionLimit	All set-ups		FALSE	-2	Uint32
1-22	Tensão do Motor	ExpressionLimit	All set-ups		FALSE	0	Uint16
1-23	Frequência do Motor	ExpressionLimit	All set-ups		FALSE	0	Uint16
1-24	Corrente do Motor	ExpressionLimit	All set-ups		FALSE	-2	Uint32
1-25	Velocidade nominal do motor	ExpressionLimit	All set-ups		FALSE	67	Uint16
1-26	Torque nominal do Motor	ExpressionLimit	All set-ups		FALSE	-1	Uint32
1-29	Adaptação Automática do Motor (AMA)	[0] Off (Desligado)	All set-ups		FALSE	-	Uint8
1-3* DadosAvanç d Motr							
1-30	Resistência do Estator (Rs)	ExpressionLimit	All set-ups		FALSE	-4	Uint32
1-31	Resistência do Rotor (Rr)	ExpressionLimit	All set-ups		FALSE	-4	Uint32
1-33	Reatância Parasita do Estator (X1)	ExpressionLimit	All set-ups		FALSE	-4	Uint32
1-34	Reatância Parasita do Rotor (X2)	ExpressionLimit	All set-ups		FALSE	-4	Uint32
1-35	Reatância Principal (Xh)	ExpressionLimit	All set-ups		FALSE	-4	Uint32
1-36	Resistência de Perda do Ferro (Rfe)	ExpressionLimit	All set-ups		FALSE	-3	Uint32
1-37	Indutância do eixo-d (Ld)	ExpressionLimit	All set-ups	x	FALSE	-4	Int32
1-39	Pólos do Motor	ExpressionLimit	All set-ups		FALSE	0	Uint8
1-40	Força Contra Eletromotriz em 1000RPM	ExpressionLimit	All set-ups	x	FALSE	0	Uint16
1-41	Off Set do Ângulo do Motor	0 N/A	All set-ups		FALSE	0	Int16
1-5* Prog Indep Carga							
1-50	Magnetização do Motor a 0 Hz	100 %	All set-ups		TRUE	0	Uint16
1-51	Veloc Mín de Magnetizção Norm. [RPM]	ExpressionLimit	All set-ups		TRUE	67	Uint16
1-52	Veloc Mín de Magnetiz. Norm. [Hz]	ExpressionLimit	All set-ups		TRUE	-1	Uint16
1-53	Freq. Desloc. Modelo	ExpressionLimit	All set-ups	x	FALSE	-1	Uint16
1-54	Voltage reduction in fieldweakening	0 V	All set-ups		FALSE	0	Uint8
1-55	Características U/f - U	ExpressionLimit	All set-ups		TRUE	-1	Uint16
1-56	Características U/f - F	ExpressionLimit	All set-ups		TRUE	-1	Uint16
1-58	Flystart Test Pulses Current	30 %	All set-ups		FALSE	0	Uint16
1-59	Flystart Test Pulses Frequency	200 %	All set-ups		FALSE	0	Uint16

Par. Nº #	Descrição do parâmetro	Valor-padrão	4-setup	Somente para o FC 302	Alteração durante a operação	Índice de conversão	Tipo
1-6* Prog Dep. Carga							
1-60	Compensação de Carga em Baix Velocid	100 %	All set-ups		TRUE	0	Int16
1-61	Compensação de Carga em Alta Velocid	100 %	All set-ups		TRUE	0	Int16
1-62	Compensação de Escorregamento	ExpressionLimit	All set-ups		TRUE	0	Int16
1-63	Const d Tempo d Compens Escorregam	ExpressionLimit	All set-ups		TRUE	-2	UInt16
1-64	Amortecimento da Ressonância	100 %	All set-ups		TRUE	0	UInt16
1-65	Const Tempo Amortec Ressonânc	5 ms	All set-ups		TRUE	-3	UInt8
1-66	Corrente Mín. em Baixa Velocidade	100 %	All set-ups	x	TRUE	0	UInt8
1-67	Tipo de Carga	[0] Carga passiva	All set-ups	x	TRUE	-	UInt8
1-68	Inércia Mínima	ExpressionLimit	All set-ups	x	FALSE	-4	UInt32
1-69	Inércia Máxima	ExpressionLimit	All set-ups	x	FALSE	-4	UInt32
1-7* Ajustes da Partida							
1-71	Atraso da Partida	0.0 s	All set-ups		TRUE	-1	UInt8
1-72	Função de Partida	[2] ParadaInérc/tempAtra	All set-ups		TRUE	-	UInt8
1-73	Flying Start	null	All set-ups		FALSE	-	UInt8
1-74	Velocidade de Partida [RPM]	ExpressionLimit	All set-ups		TRUE	67	UInt16
1-75	Velocidade de Partida [Hz]	ExpressionLimit	All set-ups		TRUE	-1	UInt16
1-76	Corrente de Partida	0.00 A	All set-ups		TRUE	-2	UInt32
1-8* Ajustes de Parada							
1-80	Função na Parada	[0] Parada por inércia	All set-ups		TRUE	-	UInt8
1-81	Veloc. Mín. p/ Função na Parada [RPM]	ExpressionLimit	All set-ups		TRUE	67	UInt16
1-82	Veloc. Mín p/ Funcionar na Parada [Hz]	ExpressionLimit	All set-ups		TRUE	-1	UInt16
1-83	Função de Parada Precisa	[0] Parada ramp prec.	All set-ups		FALSE	-	UInt8
1-84	Valor Contador de Parada Precisa	100000 N/A	All set-ups		TRUE	0	UInt32
1-85	Atraso Comp. Veloc Parada Precisa	10 ms	All set-ups		TRUE	-3	UInt8
1-9* Temper. do Motor							
1-90	Proteção Térmica do Motor	[0] Sem proteção	All set-ups		TRUE	-	UInt8
1-91	Ventilador Externo do Motor	[0] Não	All set-ups		TRUE	-	UInt16
1-93	Fonte do Termistor	[0] Nenhum	All set-ups		TRUE	-	UInt8
1-95	Sensor Tipo KTY	[0] Sensor KTY 1	All set-ups	x	TRUE	-	UInt8
1-96	Recurso Termistor KTY	[0] Nenhum	All set-ups	x	TRUE	-	UInt8
1-97	Nível Limiar d KTY	80 °C	1 set-up	x	TRUE	100	Int16

4.1.4 2-** Freios

Par. Nº #	Descrição do parâmetro	Valor-padrão	4-setup	Somente para o FC 302	Alteração durante a operação	Índice de conversão	Tipo
2-0* Frenagem CC							
2-00	Corrente de Hold CC	50 %	All set-ups		TRUE	0	Uint8
2-01	Corrente de Freio CC	50 %	All set-ups		TRUE	0	Uint16
2-02	Tempo de Frenagem CC	10.0 s	All set-ups		TRUE	-1	Uint16
2-03	Veloc.Acion Freio CC [RPM]	ExpressionLimit	All set-ups		TRUE	67	Uint16
2-04	Veloc.Acion.d FreioCC [Hz]	ExpressionLimit	All set-ups		TRUE	-1	Uint16
2-05	Referência Máxima	MaxReference (P303)	All set-ups		TRUE	-3	Int32
2-1* Funções do Freio							
2-10	Função de Frenagem	null	All set-ups		TRUE	-	Uint8
2-11	Resistor de Freio (ohm)	ExpressionLimit	All set-ups		TRUE	0	Uint16
2-12	Limite da Potência de Frenagem (kW)	ExpressionLimit	All set-ups		TRUE	0	Uint32
2-13	Monitoramento da Potência d Frenagem	[0] Off (Desligado)	All set-ups		TRUE	-	Uint8
2-15	Verificação do Freio	[0] Off (Desligado)	All set-ups		TRUE	-	Uint8
2-16	AC brake Max. Current	100.0 %	All set-ups		TRUE	-1	Uint32
2-17	Controle de Sobretenção	[0] Desativado	All set-ups		TRUE	-	Uint8
2-18	Verificação da Condição do Freio	[0] Na energização	All set-ups		TRUE	-	Uint8
2-19	Over-voltage Gain	100 %	All set-ups		TRUE	0	Uint16
2-2* Freio Mecânico							
2-20	Corrente de Liberação do Freio	ImaxVLT (P1637)	All set-ups		TRUE	-2	Uint32
2-21	Velocidade de Ativação do Freio [RPM]	ExpressionLimit	All set-ups		TRUE	67	Uint16
2-22	Velocidade de Ativação do Freio [Hz]	ExpressionLimit	All set-ups		TRUE	-1	Uint16
2-23	Atraso de Ativação do Freio	0.0 s	All set-ups		TRUE	-1	Uint8
2-24	Atraso da Parada	0.0 s	All set-ups		TRUE	-1	Uint8
2-25	Tempo de Liberação do Freio	0.20 s	All set-ups		TRUE	-2	Uint16
2-26	Ref. de Torque	0.00 %	All set-ups		TRUE	-2	Int16
2-27	Tempo da Rampa de Torque	0.2 s	All set-ups		TRUE	-1	Uint8
2-28	Fator de Ganho do Boost	1.00 N/A	All set-ups		TRUE	-2	Uint16

4.1.5 3-** Referência / Rampas

Par. Nº #	Descrição do parâmetro	Valor-padrão	4-setup	Somente para o FC 302	Alteração durante a operação	Índice de conversão	Tipo
3-0* Limits de Referênc							
3-00	Intervalo de Referência	null	All set-ups		TRUE	-	Uint8
3-01	Unidade da Referência/Feedback	null	All set-ups		TRUE	-	Uint8
3-02	Referência Mínima	ExpressionLimit	All set-ups		TRUE	-3	Int32
3-03	Referência Máxima	ExpressionLimit	All set-ups		TRUE	-3	Int32
3-04	Função de Referência	[0] Soma	All set-ups		TRUE	-	Uint8
3-1* Referências							
3-10	Referência Predefinida	0.00 %	All set-ups		TRUE	-2	Int16
3-11	Velocidade de Jog [Hz]	ExpressionLimit	All set-ups		TRUE	-1	Uint16
3-12	Valor de Catch Up/Slow Down	0.00 %	All set-ups		TRUE	-2	Int16
3-13	Tipo de Referência	[0] Dependnt d Hand/Auto	All set-ups		TRUE	-	Uint8
3-14	Referência Relativa Pré-definida	0.00 %	All set-ups		TRUE	-2	Int32
3-15	Fonte da Referência 1	null	All set-ups		TRUE	-	Uint8
3-16	Fonte da Referência 2	null	All set-ups		TRUE	-	Uint8
3-17	Fonte da Referência 3	null	All set-ups		TRUE	-	Uint8
3-18	Fonte d Referência Relativa Escalonada	[0] Sem função	All set-ups		TRUE	-	Uint8
3-19	Velocidade de Jog [RPM]	ExpressionLimit	All set-ups		TRUE	67	Uint16
3-4* Rampa de velocid 1							
3-40	Tipo de Rampa 1	[0] Linear	All set-ups		TRUE	-	Uint8
3-41	Tempo de Aceleração da Rampa 1	ExpressionLimit	All set-ups		TRUE	-2	Uint32
3-42	Tempo de Desaceleração da Rampa 1	ExpressionLimit	All set-ups		TRUE	-2	Uint32
3-45	Rel. Rampa 1 Rampa-S Início Accl.	50 %	All set-ups		TRUE	0	Uint8
3-46	Rel. Rampa 1 Rampa-S Final Accl.	50 %	All set-ups		TRUE	0	Uint8
3-47	Rel. Rampa 1 Rampa-S Início Desac.	50 %	All set-ups		TRUE	0	Uint8
3-48	Rel. Rampa 1 Rampa-S Final Desac.	50 %	All set-ups		TRUE	0	Uint8
3-5* Rampa de velocid 2							
3-50	Tipo de Rampa 2	[0] Linear	All set-ups		TRUE	-	Uint8
3-51	Tempo de Aceleração da Rampa 2	ExpressionLimit	All set-ups		TRUE	-2	Uint32
3-52	Tempo de Desaceleração da Rampa 2	ExpressionLimit	All set-ups		TRUE	-2	Uint32
3-55	Rel. Rampa 2 Rampa-S Início Accl.	50 %	All set-ups		TRUE	0	Uint8
3-56	Rel. Rampa 2 Rampa-S Final Accl.	50 %	All set-ups		TRUE	0	Uint8
3-57	Rel. Rampa 2 Rampa-S Início Desac.	50 %	All set-ups		TRUE	0	Uint8
3-58	Rel. Rampa 2 Rampa-S Final Desacel.	50 %	All set-ups		TRUE	0	Uint8
3-6* Rampa 3							
3-60	Tipo de Rampa 3	[0] Linear	All set-ups		TRUE	-	Uint8
3-61	Tempo de Aceleração da Rampa 3	ExpressionLimit	All set-ups		TRUE	-2	Uint32
3-62	Tempo de Desaceleração da Rampa 3	ExpressionLimit	All set-ups		TRUE	-2	Uint32
3-65	Rel. Rampa 3 Rampa-S Início Accl.	50 %	All set-ups		TRUE	0	Uint8
3-66	Rel. Rampa 3 Rampa-S Final Accl.	50 %	All set-ups		TRUE	0	Uint8
3-67	Rel. Rampa 3 Ramp-S Iníc Desac	50 %	All set-ups		TRUE	0	Uint8
3-68	Rel. Rampa 3 Rampa-S Final Desac.	50 %	All set-ups		TRUE	0	Uint8
3-7* Rampa 4							
3-70	Tipo de Rampa 4	[0] Linear	All set-ups		TRUE	-	Uint8
3-71	Tempo de Aceleração da Rampa 4	ExpressionLimit	All set-ups		TRUE	-2	Uint32
3-72	Tempo de Desaceleração da Rampa 4	ExpressionLimit	All set-ups		TRUE	-2	Uint32
3-75	Rel. Rampa 4 Rampa-S Início Accler.	50 %	All set-ups		TRUE	0	Uint8
3-76	Rel. Rampa 4 Rampa-S Final Accler.	50 %	All set-ups		TRUE	0	Uint8
3-77	Rel. Rampa 4 Rampa-S Início Desac.	50 %	All set-ups		TRUE	0	Uint8
3-78	Rel. Rampa 4 Rampa-S no Final Desac.	50 %	All set-ups		TRUE	0	Uint8

Par. Nº #	Descrição do parâmetro	Valor-padrão	4-setup	Somente para o FC 302	Alteração durante a operação	Índice de conversão	Tipo
3-8* Outras Rampas							
3-80	Tempo de Rampa do Jog	ExpressionLimit	All set-ups		TRUE	-2	Uint32
3-81	Tempo de Rampa da Parada Rápida	ExpressionLimit	2 set-ups		TRUE	-2	Uint32
3-82	Tipo de Rampa da Parada Rápida	[0] Linear	All set-ups		TRUE	-	Uint8
3-83	ParadRápid Rel.S-ramp na Decel. Partida	50 %	All set-ups		TRUE	0	Uint8
3-84	ParadRápid Rel.S-ramp na Decel. Final	50 %	All set-ups		TRUE	0	Uint8
3-9* Potenciôm. Digital							
3-90	Tamanho do Passo	0.10 %	All set-ups		TRUE	-2	Uint16
3-91	Tempo de Rampa	1.00 s	All set-ups		TRUE	-2	Uint32
3-92	Restabelecimento da Energia	[0] Off (Desligado)	All set-ups		TRUE	-	Uint8
3-93	Limite Máximo	100 %	All set-ups		TRUE	0	Int16
3-94	Limite Mínimo	-100 %	All set-ups		TRUE	0	Int16
3-95	Atraso da Rampa de Velocidade	ExpressionLimit	All set-ups		TRUE	-3	TimD

4.1.6 4-** Limites/Advertêncs

Par. Nº #	Descrição do parâmetro	Valor-padrão	4-setup	Somente para o FC 302	Alteração durante a operação	Índice de conversão	Tipo
4-1* Limites do Motor							
4-10	Sentido de Rotação do Motor	null	All set-ups		FALSE	-	Uint8
4-11	Lim. Inferior da Veloc. do Motor [RPM]	ExpressionLimit	All set-ups		TRUE	67	Uint16
4-12	Lim. Inferior da Veloc. do Motor [Hz]	ExpressionLimit	All set-ups		TRUE	-1	Uint16
4-13	Lim. Superior da Veloc. do Motor [RPM]	ExpressionLimit	All set-ups		TRUE	67	Uint16
4-14	Lim. Superior da Veloc do Motor [Hz]	ExpressionLimit	All set-ups		TRUE	-1	Uint16
4-16	Limite de Torque do Modo Motor	ExpressionLimit	All set-ups		TRUE	-1	Uint16
4-17	Limite de Torque do Modo Gerador	100.0 %	All set-ups		TRUE	-1	Uint16
4-18	Limite de Corrente	ExpressionLimit	All set-ups		TRUE	-1	Uint32
4-19	Frequência Máx. de Saída	132.0 Hz	All set-ups		FALSE	-1	Uint16
4-2* Fator. Limite							
4-20	Fte Fator de Torque Limite	[0] Sem função	All set-ups		TRUE	-	Uint8
4-21	Fte Fator Limite de veloc	[0] Sem função	All set-ups		TRUE	-	Uint8
4-3* Mon. Veloc.Motor							
4-30	Função Perda Fdbk do Motor	[2] Desarme	All set-ups		TRUE	-	Uint8
4-31	Erro Feedb Veloc. Motor	300 RPM	All set-ups		TRUE	67	Uint16
4-32	Timeout Perda Feedb Motor	0.05 s	All set-ups		TRUE	-2	Uint16
4-34	Função Erro de Tracking	null	All set-ups		TRUE	-	Uint8
4-35	Erro de Tracking	10 RPM	All set-ups		TRUE	67	Uint16
4-36	Erro de Tracking Timeout	1.00 s	All set-ups		TRUE	-2	Uint16
4-37	Erro de Tracking Rampa	100 RPM	All set-ups		TRUE	67	Uint16
4-38	Erro de Tracking Timeout Rampa	1.00 s	All set-ups		TRUE	-2	Uint16
4-39	Erro de Trackg pós Timeout Rampa	5.00 s	All set-ups		TRUE	-2	Uint16
4-5* Ajuste Advertênc.							
4-50	Advertência de Corrente Baixa	0.00 A	All set-ups		TRUE	-2	Uint32
4-51	Advertência de Corrente Alta	ImaxVLT (P1637)	All set-ups		TRUE	-2	Uint32
4-52	Advertência de Velocidade Baixa	0 RPM	All set-ups		TRUE	67	Uint16
4-53	Advertência de Velocidade Alta	outputSpeedHighLimit (P413)	All set-ups		TRUE	67	Uint16
4-54	Advert. de Refer Baixa	-999999.999 N/A	All set-ups		TRUE	-3	Int32
4-55	Advert. Refer Alta	999999.999 N/A	All set-ups		TRUE	-3	Int32
4-56	Advert. de Feedb Baixo	-999999.999 Reference-FeedbackUnit	All set-ups		TRUE	-3	Int32
4-57	Advert. de Feedb Alto	999999.999 Reference-FeedbackUnit	All set-ups		TRUE	-3	Int32
4-58	Função de Fase do Motor Ausente	null	All set-ups		TRUE	-	Uint8
4-6* Bypass de Velocidd							
4-60	Bypass de Velocidade de [RPM]	ExpressionLimit	All set-ups		TRUE	67	Uint16
4-61	Bypass de Velocidade de [Hz]	ExpressionLimit	All set-ups		TRUE	-1	Uint16
4-62	Bypass de Velocidade até [RPM]	ExpressionLimit	All set-ups		TRUE	67	Uint16
4-63	Bypass de Velocidade até [Hz]	ExpressionLimit	All set-ups		TRUE	-1	Uint16

4.1.7 5-** Entrad/Saíd Digital

Par. Nº #	Descrição do parâmetro	Valor-padrão	4-setup	Somente para o FC 302	Alteração durante a operação	Índice de conversão	Tipo
5-0* Modo E/S Digital							
5-00	Modo I/O Digital	[0] PNP	All set-ups		FALSE	-	Uint8
5-01	Modo do Terminal 27	[0] Entrada	All set-ups		TRUE	-	Uint8
5-02	Modo do Terminal 29	[0] Entrada	All set-ups	x	TRUE	-	Uint8
5-1* Entradas Digitais							
5-10	Terminal 18 Entrada Digital	null	All set-ups		TRUE	-	Uint8
5-11	Terminal 19, Entrada Digital	null	All set-ups		TRUE	-	Uint8
5-12	Terminal 27, Entrada Digital	null	All set-ups		TRUE	-	Uint8
5-13	Terminal 29, Entrada Digital	null	All set-ups	x	TRUE	-	Uint8
5-14	Terminal 32, Entrada Digital	null	All set-ups		TRUE	-	Uint8
5-15	Terminal 33 Entrada Digital	null	All set-ups		TRUE	-	Uint8
5-16	Terminal X30/2 Entrada Digital	null	All set-ups		TRUE	-	Uint8
5-17	Terminal X30/3 Entrada Digital	null	All set-ups		TRUE	-	Uint8
5-18	Terminal X30/4 Entrada Digital	null	All set-ups		TRUE	-	Uint8
5-19	Terminal 37 Parada Segura	[1] AlarmParadSeg	1 set-up		TRUE	-	Uint8
5-20	Terminal X46/1 Entrada Digital	[0] Sem Operação	All set-ups		TRUE	-	Uint8
5-21	Terminal X46/3 Entrada Digital	[0] Sem Operação	All set-ups		TRUE	-	Uint8
5-22	Terminal X46/5 Entrada Digital	[0] Sem Operação	All set-ups		TRUE	-	Uint8
5-23	Terminal X46/7 Entrada Digital	[0] Sem Operação	All set-ups		TRUE	-	Uint8
5-24	Terminal X46/9 Entrada Digital	[0] Sem Operação	All set-ups		TRUE	-	Uint8
5-25	Terminal X46/11 Entrada Digital	[0] Sem Operação	All set-ups		TRUE	-	Uint8
5-26	Terminal X46/13 Entrada Digital	[0] Sem Operação	All set-ups		TRUE	-	Uint8
5-3* Saídas Digitais							
5-30	Terminal 27 Saída Digital	null	All set-ups		TRUE	-	Uint8
5-31	Terminal 29 Saída Digital	null	All set-ups	x	TRUE	-	Uint8
5-32	Terminal X30/6 Saída Digital	null	All set-ups		TRUE	-	Uint8
5-33	Terminal X30/7 Saída Digital	null	All set-ups		TRUE	-	Uint8
5-4* Relés							
5-40	Função do Relé	null	All set-ups		TRUE	-	Uint8
5-41	Atraso de Ativação do Relé	0.01 s	All set-ups		TRUE	-2	Uint16
5-42	Atraso de Desativação do Relé	0.01 s	All set-ups		TRUE	-2	Uint16
5-5* Entrada de Pulso							
5-50	Term. 29 Baixa Frequência	100 Hz	All set-ups	x	TRUE	0	Uint32
5-51	Term. 29 Alta Frequência	100 Hz	All set-ups	x	TRUE	0	Uint32
5-52	Term. 29 Ref./feedb. Valor Baixo	0.000 ReferenceFeed-backUnit	All set-ups	x	TRUE	-3	Int32
5-53	Term. 29 Ref./Feedb. Valor Alto	ExpressionLimit	All set-ups	x	TRUE	-3	Int32
5-54	Const de Tempo do Filtro de Pulso #29	100 ms	All set-ups	x	FALSE	-3	Uint16
5-55	Term. 33 Baixa Frequência	100 Hz	All set-ups		TRUE	0	Uint32
5-56	Term. 33 Alta Frequência	100 Hz	All set-ups		TRUE	0	Uint32
5-57	Term. 33 Ref./Feedb.Valor Baixo	0.000 ReferenceFeed-backUnit	All set-ups		TRUE	-3	Int32
5-58	Term. 33 Ref./Feedb. Valor Alto	ExpressionLimit	All set-ups		TRUE	-3	Int32
5-59	Const de Tempo do Filtro de Pulso #33	100 ms	All set-ups		FALSE	-3	Uint16

Par. Nº #	Descrição do parâmetro	Valor-padrão	4-setup	Somente para o FC 302	Alteração durante a operação	Índice de conversão	Tipo
5-6* Saída de Pulso							
5-60	Terminal 27 Variável da Saída d Pulso	null	All set-ups		TRUE	-	Uint8
5-62	Freq Máx da Saída de Pulso #27	ExpressionLimit	All set-ups		TRUE	0	Uint32
5-63	Terminal 29 Variável da Saída d Pulso	null	All set-ups	x	TRUE	-	Uint8
5-65	Freq Máx da Saída de Pulso #29	ExpressionLimit	All set-ups	x	TRUE	0	Uint32
5-66	Terminal X30/6 Saída de Pulso Variável	null	All set-ups		TRUE	-	Uint8
5-68	Freq Máx do Pulso Saída #X30/6	ExpressionLimit	All set-ups		TRUE	0	Uint32
5-7* Entrad d Encdr-24V							
5-70	Term 32/33 Pulsos por Revolução	1024 N/A	All set-ups		FALSE	0	Uint16
5-71	Term 32/33 sentido do Encoder	[0] Sentido horário	All set-ups		FALSE	-	Uint8
5-9* Bus Controlado							
5-90	Controle Bus Digital & Relé	0 N/A	All set-ups		TRUE	0	Uint32
5-93	Saída de Pulso #27 Ctrl. Bus	0.00 %	All set-ups		TRUE	-2	N2
5-94	Saída de Pulso #27 Timeout Predef.	0.00 %	1 set-up		TRUE	-2	Uint16
5-95	Saída de Pulso #29 Ctrl Bus	0.00 %	All set-ups	x	TRUE	-2	N2
5-96	Saída de Pulso #29 Timeout Predef.	0.00 %	1 set-up	x	TRUE	-2	Uint16
5-97	Saída de Pulso #X30/6 Controle de Bus	0.00 %	All set-ups		TRUE	-2	N2
5-98	Saída de Pulso #30/6 Timeout Predef.	0.00 %	1 set-up		TRUE	-2	Uint16

4.1.8 6-** Entrad/Saíd Analóg

Par. Nº #	Descrição do parâmetro	Valor-padrão	4-setup	Somente para o FC 302	Alteração durante a operação	Índice de conversão	Tipo
6-0* Modo E/S Analógico							
6-00	Timeout do Live Zero	10 s	All set-ups		TRUE	0	Uint8
6-01	Função Timeout do Live Zero	[0] Off (Desligado)	All set-ups		TRUE	-	Uint8
6-1* Entrada Analógica 1							
6-10	Terminal 53 Tensão Baixa	0.07 V	All set-ups		TRUE	-2	Int16
6-11	Terminal 53 Tensão Alta	10.00 V	All set-ups		TRUE	-2	Int16
6-12	Terminal 53 Corrente Baixa	0.14 mA	All set-ups		TRUE	-5	Int16
6-13	Terminal 53 Corrente Alta	20.00 mA	All set-ups		TRUE	-5	Int16
6-14	Terminal 53 Ref./Feedb. Valor Baixo	0 ReferenceFeedbackUnit	All set-ups		TRUE	-3	Int32
6-15	Terminal 53 Ref./Feedb. Valor Alto	ExpressionLimit	All set-ups		TRUE	-3	Int32
6-16	Terminal 53 Const. de Tempo do Filtro	0.001 s	All set-ups		TRUE	-3	Uint16
6-2* Entrada Analógica 2							
6-20	Terminal 54 Tensão Baixa	0.07 V	All set-ups		TRUE	-2	Int16
6-21	Terminal 54 Tensão Alta	10.00 V	All set-ups		TRUE	-2	Int16
6-22	Terminal 54 Corrente Baixa	0.14 mA	All set-ups		TRUE	-5	Int16
6-23	Terminal 54 Corrente Alta	20.00 mA	All set-ups		TRUE	-5	Int16
6-24	Terminal 54 Ref./Feedb. Valor Baixo	0 ReferenceFeedbackUnit	All set-ups		TRUE	-3	Int32
6-25	Terminal 54 Ref./Feedb. Valor Alto	ExpressionLimit	All set-ups		TRUE	-3	Int32
6-26	Terminal 54 Const. de Tempo do Filtro	0.001 s	All set-ups		TRUE	-3	Uint16
6-3* Entrada Analógica 3							
6-30	Terminal X30/11 Tensão Baixa	0.07 V	All set-ups		TRUE	-2	Int16
6-31	Terminal X30/11 Tensão Alta	10.00 V	All set-ups		TRUE	-2	Int16
6-34	Term. X30/11 Ref./Feedb. Valor Baixo	0 ReferenceFeedbackUnit	All set-ups		TRUE	-3	Int32
6-35	Term. X30/11 Ref./Feedb. Valor Alto	ExpressionLimit	All set-ups		TRUE	-3	Int32
6-36	Term. X30/11 Constante Tempo do Filtro	0.001 s	All set-ups		TRUE	-3	Uint16
6-4* Entrada Analógica 4							
6-40	Terminal X30/12 Tensão Baixa	0.07 V	All set-ups		TRUE	-2	Int16
6-41	Terminal X30/12 Tensão Alta	10.00 V	All set-ups		TRUE	-2	Int16
6-44	Term. X30/12 Ref./Feedb. Valor Baixo	0 ReferenceFeedbackUnit	All set-ups		TRUE	-3	Int32
6-45	Term. X30/12 Ref./Feedb. Valor Alto	ExpressionLimit	All set-ups		TRUE	-3	Int32
6-46	Term. X30/12 Constante Tempo do Filtro	0.001 s	All set-ups		TRUE	-3	Uint16
6-5* Saída Analógica 1							
6-50	Terminal 42 Saída	null	All set-ups		TRUE	-	Uint8
6-51	Terminal 42 Escala Mínima de Saída	0.00 %	All set-ups		TRUE	-2	Int16
6-52	Terminal 42 Escala Máxima de Saída	100.00 %	All set-ups		TRUE	-2	Int16
6-53	Terminal 42 Ctrl Saída Bus	0.00 %	All set-ups		TRUE	-2	N2
6-54	Terminal 42 Predef. Timeout Saída	0.00 %	1 set-up		TRUE	-2	Uint16
6-55	Terminal 42 Filtro de Saída	[0] Off (Desligado)	1 set-up		TRUE	-	Uint8
6-6* Saída Analógica 2							
6-60	Terminal X30/8 Saída	null	All set-ups		TRUE	-	Uint8
6-61	Terminal X30/8 Escala mín	0.00 %	All set-ups		TRUE	-2	Int16
6-62	Terminal X30/8 Escala máx.	100.00 %	All set-ups		TRUE	-2	Int16
6-63	Terminal X30/8 Controle de Bus	0.00 %	All set-ups		TRUE	-2	N2
6-64	Terminal X30/8 Predef. Timeout Saída	0.00 %	1 set-up		TRUE	-2	Uint16

Par. Nº #	Descrição do parâmetro	Valor-padrão	4-setup	Somente para o FC 302	Alteração durante a operação	Índice de conversão	Tipo
6-7* Saída Analógica 3							
6-70	Terminal X45/1 Saída	null	All set-ups		TRUE	-	Uint8
6-71	Terminal X45/1 Mín Escala	0.00 %	All set-ups		TRUE	-2	Int16
6-72	Terminal X45/1 Máx. Escala	100.00 %	All set-ups		TRUE	-2	Int16
6-73	Terminal X45/1 Ctrl de Bus	0.00 %	All set-ups		TRUE	-2	N2
6-74	Terminal X45/1 Predef. Timeout Saída	0.00 %	1 set-up		TRUE	-2	Uint16
6-8* Saída Analógica 4							
6-80	Terminal X45/3 Saída	null	All set-ups		TRUE	-	Uint8
6-81	Terminal X45/3 Mín Escala	0.00 %	All set-ups		TRUE	-2	Int16
6-82	Terminal X45/3 Máx Escala	100.00 %	All set-ups		TRUE	-2	Int16
6-83	Terminal X45/3 Ctrl de Bus	0.00 %	All set-ups		TRUE	-2	N2
6-84	Terminal X45/3 Predef. Timeout Saída	0.00 %	1 set-up		TRUE	-2	Uint16

4.1.9 7-** Controladores

Par. Nº #	Descrição do parâmetro	Valor-padrão	4-setup	Somente para o FC 302	Alteração durante a operação	Índice de conversão	Tipo
7-0* Contrl. PID de Veloc							
7-00	Fonte do Feedb. do PID de Veloc.	null	All set-ups		FALSE	-	Uint8
7-02	Ganho Proporcional do PID de Velocidad	ExpressionLimit	All set-ups		TRUE	-3	Uint16
7-03	Tempo de Integração do PID de velocid.	ExpressionLimit	All set-ups		TRUE	-4	Uint32
7-04	Tempo de Diferenciação do PID d veloc	ExpressionLimit	All set-ups		TRUE	-4	Uint16
7-05	Lim do Ganho Diferencial do PID d Veloc	5.0 N/A	All set-ups		TRUE	-1	Uint16
7-06	Tempo d FiltrPassabaixa d PID d veloc	ExpressionLimit	All set-ups		TRUE	-4	Uint16
7-07	Veloc.PID Fdbck Rel.Engrenag	1.0000 N/A	All set-ups		FALSE	-4	Uint32
7-08	Fator Feed Forward PID Veloc	0 %	All set-ups		FALSE	0	Uint16
7-1* Torque PI Ctrl.							
7-12	Ganho Proporcional do PI de Torque	100 %	All set-ups		TRUE	0	Uint16
7-13	Tempo de Integração do PI de Torque	0.020 s	All set-ups		TRUE	-3	Uint16
7-2* Feedb Ctrl. Process							
7-20	Fonte de Feedback 1 PID de Processo	[0] Sem função	All set-ups		TRUE	-	Uint8
7-22	Fonte de Feedback 2 PID de Processo	[0] Sem função	All set-ups		TRUE	-	Uint8
7-3* Ctrl. PID Processos							
7-30	Cntrl Norml/Invers do PID d Proc.	[0] Normal	All set-ups		TRUE	-	Uint8
7-31	Anti Windup PID de Proc	[1] On (Ligado)	All set-ups		TRUE	-	Uint8
7-32	Velocidade Inicial do PID do Processo	0 RPM	All set-ups		TRUE	67	Uint16
7-33	Ganho Proporc. do PID de Processo	0.01 N/A	All set-ups		TRUE	-2	Uint16
7-34	Tempo de Integr. do PID de velocid.	10000.00 s	All set-ups		TRUE	-2	Uint32
7-35	Tempo de Difer. do PID de veloc	0.00 s	All set-ups		TRUE	-2	Uint16
7-36	Dif.do PID de Proc.- Lim. de Ganho	5.0 N/A	All set-ups		TRUE	-1	Uint16
7-38	Fator do Feed Forward PID de Proc.	0 %	All set-ups		TRUE	0	Uint16
7-39	Larg Banda Na Refer.	5 %	All set-ups		TRUE	0	Uint8
7-4* Adv. Process PID I							
7-40	Process PID I-part Reset	[0] Não	All set-ups		TRUE	-	Uint8
7-41	Process PID Saída Neg. Clamp	-100 %	All set-ups		TRUE	0	Int16
7-42	Process PID Saída Pos. Clamp	100 %	All set-ups		TRUE	0	Int16
7-43	Ganho Esc Mín. do PID de Proc Ref.	100 %	All set-ups		TRUE	0	Int16
7-44	Process PID Gain Scale at Max. Ref.	100 %	All set-ups		TRUE	0	Int16
7-45	Process PID Feed Fwd Resource	[0] Sem função	All set-ups		TRUE	-	Uint8
7-46	Proc.PID FeedFwd Normal/Invers. Ctrl.	[0] Normal	All set-ups		TRUE	-	Uint8
7-48	PCD Feed Forward	0 N/A	All set-ups	x	TRUE	0	Uint16
7-49	Proc.PID Saída Normal/Invers. Ctrl.	[0] Normal	All set-ups		TRUE	-	Uint8
7-5* Adv. Process PID II							
7-50	PID de processo Extended PID	[1] Ativado	All set-ups		TRUE	-	Uint8
7-51	Process PID Feed Fwd Gain	1.00 N/A	All set-ups		TRUE	-2	Uint16
7-52	Process PID Feed Fwd Ramp up	0.01 s	All set-ups		TRUE	-2	Uint32
7-53	Process PID Feed Fwd Ramp down	0.01 s	All set-ups		TRUE	-2	Uint32
7-56	PID de processo Ref. Tempo Filtro	0.001 s	All set-ups		TRUE	-3	Uint16
7-57	PID de processo Fb. Tempo Filtro	0.001 s	All set-ups		TRUE	-3	Uint16

4.1.10 8-** Com. e Opcionais

Par. Nº #	Descrição do parâmetro	Valor-padrão	4-setup	Somente para o FC 302	Alteração durante a operação	Índice de conversão	Tipo
8-0* Programaç Gerais							
8-01	Tipo de Controle	[0] Digital e Control Wrd	All set-ups		TRUE	-	Uint8
8-02	Origem da Control Word	null	All set-ups		TRUE	-	Uint8
8-03	Tempo de Timeout da Control Word	1.0 s	1 set-up		TRUE	-1	Uint32
8-04	Função Timeout da Control Word	null	1 set-up		TRUE	-	Uint8
8-05	Função Final do Timeout	[1] Retomar set-up	1 set-up		TRUE	-	Uint8
8-06	Reset do Timeout da Control Word	[0] Não reinicializar	All set-ups		TRUE	-	Uint8
8-07	Trigger de Diagnóstico	[0] Inativo	2 set-ups		TRUE	-	Uint8
8-08	Readout Filtering	null	All set-ups		TRUE	-	Uint8
8-1* Prog. Ctrl. Word							
8-10	Perfil da Control Word	[0] Perfil do FC	All set-ups		TRUE	-	Uint8
8-13	Status Word STW Configurável	null	All set-ups		TRUE	-	Uint8
8-14	Control Word Configurável CTW	[1] Perfil padrão	All set-ups		TRUE	-	Uint8
8-3* Config Port de Com							
8-30	Protocolo	[0] FC	1 set-up		TRUE	-	Uint8
8-31	Endereço	1 N/A	1 set-up		TRUE	0	Uint8
8-32	Baud Rate da Porta do FC	null	1 set-up		TRUE	-	Uint8
8-33	Bits Parid./Parad	[0] Parid.Par, 1 BitParad	1 set-up		TRUE	-	Uint8
8-34	Estimated cycle time	0 ms	2 set-ups		TRUE	-3	Uint32
8-35	Atraso Mínimo de Resposta	10 ms	All set-ups		TRUE	-3	Uint16
8-36	Atraso Máx de Resposta	ExpressionLimit	1 set-up		TRUE	-3	Uint16
8-37	Atraso Máx Inter-Caractere	ExpressionLimit	1 set-up		TRUE	-5	Uint16
8-4* FC Conj. Protocolo MC do							
8-40	Seleção do telegrama	[1] Telegrama padrão 1	2 set-ups		TRUE	-	Uint8
8-41	Parameters for signals	0	All set-ups		FALSE	-	Uint16
8-42	PCD write configuration	ExpressionLimit	All set-ups		TRUE	-	Uint16
8-43	PCD read configuration	ExpressionLimit	All set-ups		TRUE	-	Uint16
8-5* Digital/Bus							
8-50	Seleção de Parada por Inércia	[3] Lógica OU	All set-ups		TRUE	-	Uint8
8-51	Seleção de Parada Rápida	[3] Lógica OU	All set-ups		TRUE	-	Uint8
8-52	Seleção de Frenagem CC	[3] Lógica OU	All set-ups		TRUE	-	Uint8
8-53	Seleção da Partida	[3] Lógica OU	All set-ups		TRUE	-	Uint8
8-54	Seleção da Reversão	[3] Lógica OU	All set-ups		TRUE	-	Uint8
8-55	Seleção do Set-up	[3] Lógica OU	All set-ups		TRUE	-	Uint8
8-56	Seleção da Referência Pré-definida	[3] Lógica OU	All set-ups		TRUE	-	Uint8
8-57	Profidrive OFF2 Select	[3] Lógica OU	All set-ups		TRUE	-	Uint8
8-58	Profidrive OFF3 Select	[3] Lógica OU	All set-ups		TRUE	-	Uint8
8-8* Diagn.Porta do FC							
8-80	Contagem de Mensagens do Bus	0 N/A	All set-ups		TRUE	0	Uint32
8-81	Contagem de Erros do Bus	0 N/A	All set-ups		TRUE	0	Uint32
8-82	Mensagem Receb. do Escravo	0 N/A	All set-ups		TRUE	0	Uint32
8-83	Contagem de Erros do Escravo	0 N/A	All set-ups		TRUE	0	Uint32
8-9* Bus Jog							
8-90	Velocidade de Jog 1 via Bus	100 RPM	All set-ups		TRUE	67	Uint16
8-91	Velocidade de Jog 2 via Bus	ExpressionLimit	All set-ups		TRUE	67	Uint16

4.1.11 9-** Profibus

4

Par. Nº #	Descrição do parâmetro	Valor-padrão	4-setup	Somente para o FC 302	Alteração durante a operação	Índice de conversão	Tipo
9-00	Setpoint	0 N/A	All set-ups		TRUE	0	Uint16
9-07	Valor Real	0 N/A	All set-ups		FALSE	0	Uint16
9-15	Configuração de Gravar do PCD	ExpressionLimit	1 set-up		TRUE	-	Uint16
9-16	Configuração de Leitura do PCD	ExpressionLimit	2 set-ups		TRUE	-	Uint16
9-18	Endereço do Nó	126 N/A	1 set-up		TRUE	0	Uint8
9-22	Seleção de Telegrama	[100] None	1 set-up		TRUE	-	Uint8
9-23	Parâmetros para Sinais	0	All set-ups		TRUE	-	Uint16
9-27	Edição do Parâmetro	[1] Ativado	2 set-ups		FALSE	-	Uint16
9-28	Controle de Processo	[1] Ativar mestreCíclico	2 set-ups		FALSE	-	Uint8
9-44	Contador da Mens de Defeito	0 N/A	All set-ups		TRUE	0	Uint16
9-45	Código do Defeito	0 N/A	All set-ups		TRUE	0	Uint16
9-47	Nº. do Defeito	0 N/A	All set-ups		TRUE	0	Uint16
9-52	Contador da Situação do Defeito	0 N/A	All set-ups		TRUE	0	Uint16
9-53	Warning Word do Profibus	0 N/A	All set-ups		TRUE	0	V2
9-63	Baud Rate Real	[255] BaudRate ñ encontrad	All set-ups		TRUE	-	Uint8
9-64	Identificação do Dispositivo	0 N/A	All set-ups		TRUE	0	Uint16
9-65	Número do Perfil	0 N/A	All set-ups		TRUE	0	OctStr[2]
9-67	Control Word 1	0 N/A	All set-ups		TRUE	0	V2
9-68	Status Word 1	0 N/A	All set-ups		TRUE	0	V2
9-71	Vr Dados Salvos Profibus	[0] Off (Desligado)	All set-ups		TRUE	-	Uint8
9-72	ProfibusDriveReset	[0] Nenhuma ação	1 set-up		FALSE	-	Uint8
9-75	DO Identification	0 N/A	All set-ups		TRUE	0	Uint16
9-80	Parâmetros Definidos (1)	0 N/A	All set-ups		FALSE	0	Uint16
9-81	Parâmetros Definidos (2)	0 N/A	All set-ups		FALSE	0	Uint16
9-82	Parâmetros Definidos (3)	0 N/A	All set-ups		FALSE	0	Uint16
9-83	Parâmetros Definidos (4)	0 N/A	All set-ups		FALSE	0	Uint16
9-84	Parâm Definidos (5)	0 N/A	All set-ups		FALSE	0	Uint16
9-90	Parâmetros Alterados (1)	0 N/A	All set-ups		FALSE	0	Uint16
9-91	Parâmetros Alterados (2)	0 N/A	All set-ups		FALSE	0	Uint16
9-92	Parâmetros Alterados (3)	0 N/A	All set-ups		FALSE	0	Uint16
9-93	Parâmetros Alterados (4)	0 N/A	All set-ups		FALSE	0	Uint16
9-94	Parâm alterados (5)	0 N/A	All set-ups		FALSE	0	Uint16
9-99	Contador de Revisões do Profibus	0 N/A	All set-ups		TRUE	0	Uint16

4.1.12 10-** Fieldbus CAN

Par. Nº #	Descrição do parâmetro	Valor-padrão	4-setup	Somente para o FC 302	Alteração durante a operação	Índice de conversão	Tipo
10-0* Programaç Comuns							
10-00	Protocolo CAN	null	2 set-ups		FALSE	-	Uint8
10-01	Seleção de Baud Rate	null	2 set-ups		TRUE	-	Uint8
10-02	MAC ID	ExpressionLimit	2 set-ups		TRUE	0	Uint8
10-05	Leitura do Contador de Erros d Transm	0 N/A	All set-ups		TRUE	0	Uint8
10-06	Leitura do Contador de Erros d Recepç	0 N/A	All set-ups		TRUE	0	Uint8
10-07	Leitura do Contador de Bus off	0 N/A	All set-ups		TRUE	0	Uint8
10-1* DeviceNet							
10-10	Seleção do Tipo de Dados de Processo	null	All set-ups		TRUE	-	Uint8
10-11	GravaçãoConfig dos Dados de Processo	ExpressionLimit	All set-ups		TRUE	-	Uint16
10-12	Leitura da Config dos Dados d Processo	ExpressionLimit	All set-ups		TRUE	-	Uint16
10-13	Parâmetro de Advertência	0 N/A	All set-ups		TRUE	0	Uint16
10-14	Referência da Rede	[0] Off (Desligado)	2 set-ups		TRUE	-	Uint8
10-15	Controle da Rede	[0] Off (Desligado)	2 set-ups		TRUE	-	Uint8
10-2* Filtros COS							
10-20	Filtro COS 1	0 N/A	All set-ups		FALSE	0	Uint16
10-21	Filtro COS 2	0 N/A	All set-ups		FALSE	0	Uint16
10-22	Filtro COS 3	0 N/A	All set-ups		FALSE	0	Uint16
10-23	Filtro COS 4	0 N/A	All set-ups		FALSE	0	Uint16
10-3* Acesso ao Parâm.							
10-30	Índice da Matriz	0 N/A	2 set-ups		TRUE	0	Uint8
10-31	Armazenar Valores dos Dados	[0] Off (Desligado)	All set-ups		TRUE	-	Uint8
10-32	Revisão da DeviceNet	ExpressionLimit	All set-ups		TRUE	0	Uint16
10-33	Gravar Sempre	[0] Off (Desligado)	1 set-up		TRUE	-	Uint8
10-34	Cód Produto DeviceNet	ExpressionLimit	1 set-up		TRUE	0	Uint16
10-39	Parâmetros F do Devicenet	0 N/A	All set-ups		TRUE	0	Uint32
10-5* CANopen							
10-50	Gravação Config. Dados Processo	ExpressionLimit	2 set-ups		TRUE	-	Uint16
10-51	Leitura Config. Dados Processo.	ExpressionLimit	2 set-ups		TRUE	-	Uint16

4.1.13 12-** Ethernet

Par. Nº #	Descrição do parâmetro	Valor-padrão	4-setup	Somente para o FC 302	Alteração durante a operação	Índice de conversão	Tipo
12-0* Config. IP							
12-00	Alocação do Endereço IP	null	2 set-ups		TRUE	-	UInt8
12-01	Endereço IP	0 N/A	1 set-up		TRUE	0	OctStr[4]
12-02	Máscara da Subnet	0 N/A	1 set-up		TRUE	0	OctStr[4]
12-03	Gateway Padrão	0 N/A	1 set-up		TRUE	0	OctStr[4]
12-04	Servidor do DHCP	0 N/A	2 set-ups		TRUE	0	OctStr[4]
12-05	Contrato de Aluguel Expira Em	ExpressionLimit	All set-ups		TRUE	0	TimD
12-06	Servidores de Nome	0 N/A	1 set-up		TRUE	0	OctStr[4]
12-07	Nome do Domínio	0 N/A	1 set-up		TRUE	0	VisStr[48]
12-08	Nome do Host	0 N/A	1 set-up		TRUE	0	VisStr[48]
12-09	Endereço Físico	0 N/A	1 set-up		TRUE	0	VisStr[17]
12-1* Par.Link Ethernet							
12-10	Status do Link	[0] Sem Link	1 set-up		TRUE	-	UInt8
12-11	Duração do Link	ExpressionLimit	All set-ups		TRUE	0	TimD
12-12	Negociação Automática	[1] On (Ligado)	2 set-ups		TRUE	-	UInt8
12-13	Velocidade do Link	[0] Nenhum	2 set-ups		TRUE	-	UInt8
12-14	Link Duplex	[1] Full Duplex	2 set-ups		TRUE	-	UInt8
12-2* Dados d Proc							
12-20	Instância de Controle	ExpressionLimit	1 set-up		TRUE	0	UInt8
12-21	Grav.Config.Dados de Processo	ExpressionLimit	All set-ups		TRUE	-	UInt16
12-22	Leitura de Config dos Dados d Processo	ExpressionLimit	All set-ups		TRUE	-	UInt16
12-28	Armazenar Valores dos Dados	[0] Off (Desligado)	All set-ups		TRUE	-	UInt8
12-29	Gravar Sempre	[0] Off (Desligado)	1 set-up		TRUE	-	UInt8
12-3* EtherNet/IP							
12-30	Parâmetro de Advertência	0 N/A	All set-ups		TRUE	0	UInt16
12-31	Referência da Rede	[0] Off (Desligado)	2 set-ups		TRUE	-	UInt8
12-32	Controle da Rede	[0] Off (Desligado)	2 set-ups		TRUE	-	UInt8
12-33	Revisão do CIP	ExpressionLimit	All set-ups		TRUE	0	UInt16
12-34	Código CIP do Produto	ExpressionLimit	1 set-up		TRUE	0	UInt16
12-35	Parâmetro do EDS	0 N/A	All set-ups		TRUE	0	UInt32
12-37	Temporizador para Inibir o COS	0 N/A	All set-ups		TRUE	0	UInt16
12-38	Filtro COS	0 N/A	All set-ups		TRUE	0	UInt16
12-4* Modbus TCP							
12-40	Status Parameter	0 N/A	All set-ups		TRUE	0	UInt16
12-41	Slave Message Count	0 N/A	All set-ups		TRUE	0	UInt32
12-42	Slave Exception Message Count	0 N/A	All set-ups		TRUE	0	UInt32

Par. Nº #	Descrição do parâmetro	Valor-padrão	4-setup	Somente para o FC 302	Alteração durante a operação	Índice de conversão	Tipo
12-8* OutrosServEthernet							
12-80	Servidor de FTP	[0] Desativado	2 set-ups		TRUE	-	Uint8
12-81	Servidor HTTP	[0] Desativado	2 set-ups		TRUE	-	Uint8
12-82	Serviço SMTP	[0] Desativado	2 set-ups		TRUE	-	Uint8
12-89	Porta do Canal de Soquete Transparente	ExpressionLimit	2 set-ups		TRUE	0	Uint16
12-9* Serv Ethernet Avançad							
12-90	Diagnóstico de Cabo	[0] Desativado	2 set-ups		TRUE	-	Uint8
12-91	MDI-X	[1] Ativado	2 set-ups		TRUE	-	Uint8
12-92	Espionagem IGMP	[1] Ativado	2 set-ups		TRUE	-	Uint8
12-93	Comprimento Errado de Cabo	0 N/A	1 set-up		TRUE	0	Uint16
12-94	Prot.contra Interf.Broadcast	-1 %	2 set-ups		TRUE	0	Int8
12-95	Filtro para Interferência de Broadcast	[0] Somente Broadcast	2 set-ups		TRUE	-	Uint8
12-96	Port Mirroring	null	2 set-ups		TRUE	-	Uint8
12-98	Contadores de Interface	4000 N/A	All set-ups		TRUE	0	Uint32
12-99	Contadores de Mídia	0 N/A	All set-ups		TRUE	0	Uint32

4.1.14 13-** Smart Logic

Par. Nº #	Descrição do parâmetro	Valor-padrão	4-setup	Somente para o FC 302	Alteração durante a operação	Índice de conversão	Tipo
13-0* Definições do SLC							
13-00	Modo do SLC	null	2 set-ups		TRUE	-	Uint8
13-01	Iniciar Evento	null	2 set-ups		TRUE	-	Uint8
13-02	Parar Evento	null	2 set-ups		TRUE	-	Uint8
13-03	Resetar o SLC	[0] Não resetar o SLC	All set-ups		TRUE	-	Uint8
13-1* Comparadores							
13-10	Operando do Comparador	null	2 set-ups		TRUE	-	Uint8
13-11	Operador do Comparador	null	2 set-ups		TRUE	-	Uint8
13-12	Valor do Comparador	ExpressionLimit	2 set-ups		TRUE	-3	Int32
13-2* Temporizadores							
13-20	Temporizador do SLC	ExpressionLimit	1 set-up		TRUE	-3	TimD
13-4* Regras Lógicas							
13-40	Regra Lógica Booleana 1	null	2 set-ups		TRUE	-	Uint8
13-41	Operador de Regra Lógica 1	null	2 set-ups		TRUE	-	Uint8
13-42	Regra Lógica Booleana 2	null	2 set-ups		TRUE	-	Uint8
13-43	Operador de Regra Lógica 2	null	2 set-ups		TRUE	-	Uint8
13-44	Regra Lógica Booleana 3	null	2 set-ups		TRUE	-	Uint8
13-5* Estados							
13-51	Evento do SLC	null	2 set-ups		TRUE	-	Uint8
13-52	Ação do SLC	null	2 set-ups		TRUE	-	Uint8

4.1.15 14-** Funções Especiais

Par. Nº #	Descrição do parâmetro	Valor-padrão	4-setup	Somente para o FC 302	Alteração durante a operação	Índice de conversão	Tipo
14-0* Chveamnt d Invrsr							
14-00	Padrão de Chaveamento	null	All set-ups		TRUE	-	Uint8
14-01	Frequência de Chaveamento	null	All set-ups		TRUE	-	Uint8
14-03	Sobre modulação	[1] On	All set-ups		FALSE	-	Uint8
14-04	PWM Randômico	[0] Off (Desligado)	All set-ups		TRUE	-	Uint8
14-06	Dead Time Compensation	[1] On (Ligado)	All set-ups		TRUE	-	Uint8
14-1* Lig/Deslig RedeElét							
14-10	Falh red elétr	[0] Sem função	All set-ups		FALSE	-	Uint8
14-11	Tensã Red na FalhaRed.Elétr.	ExpressionLimit	All set-ups		TRUE	0	Uint16
14-12	Função no Desbalanceamento da Rede	[0] Desarme	All set-ups		TRUE	-	Uint8
14-13	Falha Rede Elétrica Step Factor	1.0 N/A	All set-ups		TRUE	-1	Uint8
14-14	Kin. Backup Time Out	60 s	All set-ups		TRUE	0	Uint8
14-2* Reset do Desarme							
14-20	Modo Reset	[0] Reset manual	All set-ups		TRUE	-	Uint8
14-21	Tempo para Nova Partida Automática	ExpressionLimit	All set-ups		TRUE	0	Uint16
14-22	Modo Operação	[0] Operação normal	All set-ups		TRUE	-	Uint8
14-23	Progr CódigoTipo	null	2 set-ups		FALSE	-	Uint8
14-24	AtrasoDesarmLimCorrnte	60 s	All set-ups		TRUE	0	Uint8
14-25	Atraso do Desarme no Limite de Torque	60 s	All set-ups		TRUE	0	Uint8
14-26	Atraso Desarme-Defeito Inversor	ExpressionLimit	All set-ups		TRUE	0	Uint8
14-28	Programações de Produção	[0] Nenhuma ação	All set-ups		TRUE	-	Uint8
14-29	Código de Service	0 N/A	All set-ups		TRUE	0	Int32
14-3* Ctrl.Limite de Corr							
14-30	Ganho Proporcional-Contr.Lim.Corrente	100 %	All set-ups		FALSE	0	Uint16
14-31	Tempo Integração-Contr.Lim.Corrente	0.020 s	All set-ups		FALSE	-3	Uint16
14-32	Contr Lim. Corrente, Tempo de Filtro	1.0 ms	All set-ups		TRUE	-4	Uint16
14-35	Stall Protection	[1] Ativado	All set-ups		FALSE	-	Uint8
14-4* Otimiz. de Energia							
14-40	Nível do VT	66 %	All set-ups		FALSE	0	Uint8
14-41	Magnetização Mínima do AEO	ExpressionLimit	All set-ups		TRUE	0	Uint8
14-42	Frequência AEO Mínima	10 Hz	All set-ups		TRUE	0	Uint8
14-43	Cosphi do Motor	ExpressionLimit	All set-ups		TRUE	-2	Uint16
14-5* Ambiente							
14-50	Filtro de RFI	[1] On (Ligado)	1 set-up	x	FALSE	-	Uint8
14-51	DC Link Compensation	[1] On (Ligado)	1 set-up		TRUE	-	Uint8
14-52	Controle do Ventilador	[0] Automática	All set-ups		TRUE	-	Uint8
14-53	Mon.Ventldr	[1] Advertência	All set-ups		TRUE	-	Uint8
14-55	Filtro Saída	[0] SemFiltro	All set-ups		FALSE	-	Uint8
14-56	Capacitância do Filtro Saída	ExpressionLimit	All set-ups		FALSE	-7	Uint16
14-57	Indutância do Filtro de Saída	ExpressionLimit	All set-ups		FALSE	-6	Uint16
14-59	Número Real de Unidades Inversoras	ExpressionLimit	1 set-up	x	FALSE	0	Uint8
14-7* Compatibilidade							
14-72	Alarm Word do VLT	0 N/A	All set-ups		FALSE	0	Uint32
14-73	Warning Word do VLT	0 N/A	All set-ups		FALSE	0	Uint32
14-74	VLT Ext. Status Word	0 N/A	All set-ups		FALSE	0	Uint32
14-8* Opcionais							
14-80	Opc.Suprid p/Fonte 24VCC Extern	[1] Sim	2 set-ups		FALSE	-	Uint8
14-89	Option Detection	[0] Protect Option Config.	1 set-up		TRUE	-	Uint8
14-9* Config.para Falhas							
14-90	Nível de Falha	null	1 set-up		TRUE	-	Uint8

4.1.16 15-** Informação do VLT

Par. Nº #	Descrição do parâmetro	Valor-padrão	4-setup	Somente para o FC 302	Alteração durante a operação	Índice de conversão	Tipo
15-0* Dados Operacionais							
15-00	Horas de funcionamento	0 h	All set-ups		FALSE	74	Uint32
15-01	Horas em Funcionamento	0 h	All set-ups		FALSE	74	Uint32
15-02	Medidor de kWh	0 kWh	All set-ups		FALSE	75	Uint32
15-03	Energizações	0 N/A	All set-ups		FALSE	0	Uint32
15-04	Superaquecimentos	0 N/A	All set-ups		FALSE	0	Uint16
15-05	Sobretensões	0 N/A	All set-ups		FALSE	0	Uint16
15-06	Reinicializar o Medidor de kWh	[0] Não reinicializar	All set-ups		TRUE	-	Uint8
15-07	Reinicialzar Contador de Horas de Func	[0] Não reinicializar	All set-ups		TRUE	-	Uint8
15-1* Def. Log de Dados							
15-10	Fonte do Logging	0	2 set-ups		TRUE	-	Uint16
15-11	Intervalo de Logging	ExpressionLimit	2 set-ups		TRUE	-3	TimD
15-12	Evento do Disparo	[0] FALSE (Falso)	1 set-up		TRUE	-	Uint8
15-13	Modo Logging	[0] Sempre efetuar Log	2 set-ups		TRUE	-	Uint8
15-14	Amostragens Antes do Disparo	50 N/A	2 set-ups		TRUE	0	Uint8
15-2* Registr.doHistórico							
15-20	Registro do Histórico: Evento	0 N/A	All set-ups		FALSE	0	Uint8
15-21	Registro do Histórico: Valor	0 N/A	All set-ups		FALSE	0	Uint32
15-22	Registro do Histórico: Tempo	0 ms	All set-ups		FALSE	-3	Uint32
15-3* Registro de Falhas							
15-30	Registro de Falhas: Código da Falha	0 N/A	All set-ups		FALSE	0	Uint8
15-31	Reg. de Falhas:Valor	0 N/A	All set-ups		FALSE	0	Int16
15-32	Registro de Falhas: Tempo	0 s	All set-ups		FALSE	0	Uint32
15-4* Identific. do VLT							
15-40	Tipo do FC	0 N/A	All set-ups		FALSE	0	VisStr[6]
15-41	Seção de Potência	0 N/A	All set-ups		FALSE	0	VisStr[20]
15-42	Tensão	0 N/A	All set-ups		FALSE	0	VisStr[20]
15-43	Versão de Software	0 N/A	All set-ups		FALSE	0	VisStr[5]
15-44	String do Código de Compra	0 N/A	All set-ups		FALSE	0	VisStr[40]
15-45	String de Código Real	0 N/A	All set-ups		FALSE	0	VisStr[40]
15-46	Nº. do Pedido do Cnvrsr de Freqüência	0 N/A	All set-ups		FALSE	0	VisStr[8]
15-47	Nº. de Pedido da Placa de Potência.	0 N/A	All set-ups		FALSE	0	VisStr[8]
15-48	Nº do Id do LCP	0 N/A	All set-ups		FALSE	0	VisStr[20]
15-49	ID do SW da Placa de Controle	0 N/A	All set-ups		FALSE	0	VisStr[20]
15-50	ID do SW da Placa de Potência	0 N/A	All set-ups		FALSE	0	VisStr[20]
15-51	Nº. Série Conversor de Freq.	0 N/A	All set-ups		FALSE	0	VisStr[10]
15-53	Nº. Série Cartão de Potência	0 N/A	All set-ups		FALSE	0	VisStr[19]
15-59	CSIV Filename	ExpressionLimit	1 set-up		FALSE	0	VisStr[16]

Par. Nº #	Descrição do parâmetro	Valor-padrão	4-setup	Somente para o FC 302	Alteração durante a operação	Índice de conversão	Tipo
15-6* Ident. do Opcional							
15-60	Opcional Montado	0 N/A	All set-ups		FALSE	0	VisStr[30]
15-61	Versão de SW do Opcional	0 N/A	All set-ups		FALSE	0	VisStr[20]
15-62	Nº. do Pedido do Opcional	0 N/A	All set-ups		FALSE	0	VisStr[8]
15-63	Nº Série do Opcional	0 N/A	All set-ups		FALSE	0	VisStr[18]
15-70	Opcional no Slot A	0 N/A	All set-ups		FALSE	0	VisStr[30]
15-71	Versão de SW do Opcional - Slot A	0 N/A	All set-ups		FALSE	0	VisStr[20]
15-72	Opcional no Slot B	0 N/A	All set-ups		FALSE	0	VisStr[30]
15-73	Versão de SW do Opcional - Slot B	0 N/A	All set-ups		FALSE	0	VisStr[20]
15-74	Opcional no Slot C0	0 N/A	All set-ups		FALSE	0	VisStr[30]
15-75	Versão de SW do Opcional no Slot C0	0 N/A	All set-ups		FALSE	0	VisStr[20]
15-76	Opcional no Slot C1	0 N/A	All set-ups		FALSE	0	VisStr[30]
15-77	Versão de SW do Opcional no Slot C1	0 N/A	All set-ups		FALSE	0	VisStr[20]
15-9* Inform. do Parâm.							
15-92	Parâmetros Definidos	0 N/A	All set-ups		FALSE	0	Uint16
15-93	Parâmetros Modificados	0 N/A	All set-ups		FALSE	0	Uint16
15-98	Identific. do VLT	0 N/A	All set-ups		FALSE	0	VisStr[40]
15-99	Metadados de Parâmetro	0 N/A	All set-ups		FALSE	0	Uint16

4.1.17 16-** Leituras de Dados

Par. Nº #	Descrição do parâmetro	Valor-padrão	4-setup	Somente para o FC 302	Alteração durante a operação	Índice de conversão	Tipo
16-0* Status Geral							
16-00	Control Word	0 N/A	All set-ups		FALSE	0	V2
16-01	Referência [Unidade]	0.000 ReferenceFeed-backUnit	All set-ups		FALSE	-3	Int32
16-02	Referência %	0.0 %	All set-ups		FALSE	-1	Int16
16-03	Status Word	0 N/A	All set-ups		FALSE	0	V2
16-05	Valor Real Principal [%]	0.00 %	All set-ups		FALSE	-2	N2
16-09	Leit.Personalz.	0.00 CustomReadoutUnit	All set-ups		FALSE	-2	Int32
16-1* Status do Motor							
16-10	Potência [kW]	0.00 kW	All set-ups		FALSE	1	Int32
16-11	Potência [hp]	0.00 hp	All set-ups		FALSE	-2	Int32
16-12	Tensão do motor	0.0 V	All set-ups		FALSE	-1	UInt16
16-13	Frequência	0.0 Hz	All set-ups		FALSE	-1	UInt16
16-14	Corrente do Motor	0.00 A	All set-ups		FALSE	-2	Int32
16-15	Frequência [%]	0.00 %	All set-ups		FALSE	-2	N2
16-16	Torque [Nm]	0.0 Nm	All set-ups		FALSE	-1	Int16
16-17	Velocidade [RPM]	0 RPM	All set-ups		FALSE	67	Int32
16-18	Térmico Calculado do Motor	0 %	All set-ups		FALSE	0	UInt8
16-19	Temperatura Sensor KTY	0 °C	All set-ups		FALSE	100	Int16
16-20	Ângulo do Motor	0 N/A	All set-ups		TRUE	0	UInt16
16-21	Torque [%] High Res.	0.0 %	All set-ups		FALSE	-1	Int16
16-22	Torque [%]	0 %	All set-ups		FALSE	0	Int16
16-25	Torque [Nm] Alto	0.0 Nm	All set-ups		FALSE	-1	Int32
16-3* Status do VLT							
16-30	Tensão de Conexão CC	0 V	All set-ups		FALSE	0	UInt16
16-32	Energia de Frenagem /s	0.000 kW	All set-ups		FALSE	0	UInt32
16-33	Energia de Frenagem /2 min	0.000 kW	All set-ups		FALSE	0	UInt32
16-34	Temp. do Dissipador de Calor	0 °C	All set-ups		FALSE	100	UInt8
16-35	Térmico do Inversor	0 %	All set-ups		FALSE	0	UInt8
16-36	Corrente Nom.do Inversor	ExpressionLimit	All set-ups		FALSE	-2	UInt32
16-37	Corrente Máx.do Inversor	ExpressionLimit	All set-ups		FALSE	-2	UInt32
16-38	Estado do SLC	0 N/A	All set-ups		FALSE	0	UInt8
16-39	Temp.do Control Card	0 °C	All set-ups		FALSE	100	UInt8
16-40	Buffer de Logging Cheio	[0] Não	All set-ups		TRUE	-	UInt8
16-41	Linha de status LCP Fundo	0 N/A	All set-ups		TRUE	0	VisStr[50]
16-49	Current Fault Source	0 N/A	All set-ups	x	TRUE	0	UInt8
16-5* Referência							
16-50	Referência Externa	0.0 N/A	All set-ups		FALSE	-1	Int16
16-51	Referência de Pulso	0.0 N/A	All set-ups		FALSE	-1	Int16
16-52	Feedback [Unidade]	0.000 ReferenceFeed-backUnit	All set-ups		FALSE	-3	Int32
16-53	Referência do DigiPot	0.00 N/A	All set-ups		FALSE	-2	Int16
16-57	Feedback [RPM]	0 RPM	All set-ups		FALSE	67	Int32

Par. Nº #	Descrição do parâmetro	Valor-padrão	4-setup	Somente para o FC 302	Alteração durante a operação	Índice de conversão	Tipo
16-6* Entradas e Saídas							
16-60	Entrada Digital	0 N/A	All set-ups		FALSE	0	Uint16
16-61	Definição do Terminal 53	[0] Corrente	All set-ups		FALSE	-	Uint8
16-62	Entrada Analógica 53	0.000 N/A	All set-ups		FALSE	-3	Int32
16-63	Definição do Terminal 54	[0] Corrente	All set-ups		FALSE	-	Uint8
16-64	Entrada Analógica 54	0.000 N/A	All set-ups		FALSE	-3	Int32
16-65	Saída Analógica 42 [mA]	0.000 N/A	All set-ups		FALSE	-3	Int16
16-66	Saída Digital [bin]	0 N/A	All set-ups		FALSE	0	Int16
16-67	Entr. Freq. #29 [Hz]	0 N/A	All set-ups	x	FALSE	0	Int32
16-68	Entr. Freq. #33 [Hz]	0 N/A	All set-ups		FALSE	0	Int32
16-69	Saída de Pulso #27 [Hz]	0 N/A	All set-ups		FALSE	0	Int32
16-70	Saída de Pulso #29 [Hz]	0 N/A	All set-ups	x	FALSE	0	Int32
16-71	Saída do Relé [bin]	0 N/A	All set-ups		FALSE	0	Int16
16-72	Contador A	0 N/A	All set-ups		TRUE	0	Int32
16-73	Contador B	0 N/A	All set-ups		TRUE	0	Int32
16-74	Contador Parada Prec.	0 N/A	All set-ups		TRUE	0	Uint32
16-75	Entr. Anal. X30/11	0.000 N/A	All set-ups		FALSE	-3	Int32
16-76	Entr. Anal. X30/12	0.000 N/A	All set-ups		FALSE	-3	Int32
16-77	Saída Anal. X30/8 [mA]	0.000 N/A	All set-ups		FALSE	-3	Int16
16-78	Saída Anal. X45/1 [mA]	0.000 N/A	All set-ups		FALSE	-3	Int16
16-79	Saída Analógica X45/3 [mA]	0.000 N/A	All set-ups		FALSE	-3	Int16
16-8* FieldbusPorta do FC							
16-80	CTW 1 do Fieldbus	0 N/A	All set-ups		FALSE	0	V2
16-82	REF 1 do Fieldbus	0 N/A	All set-ups		FALSE	0	N2
16-84	StatusWord do Opcional d Comunicação	0 N/A	All set-ups		FALSE	0	V2
16-85	CTW 1 da Porta Serial	0 N/A	All set-ups		FALSE	0	V2
16-86	REF 1 da Porta Serial	0 N/A	All set-ups		FALSE	0	N2
16-9* Leitura dos Diagnós							
16-90	Alarm Word	0 N/A	All set-ups		FALSE	0	Uint32
16-91	Alarm word 2	0 N/A	All set-ups		FALSE	0	Uint32
16-92	Warning Word	0 N/A	All set-ups		FALSE	0	Uint32
16-93	Warning word 2	0 N/A	All set-ups		FALSE	0	Uint32
16-94	Status Word Estendida	0 N/A	All set-ups		FALSE	0	Uint32

4.1.18 17-** Opcion.Feedb Motor

Par. Nº #	Descrição do parâmetro	Valor-padrão	4-setup	Somente para o FC 302	Alteração durante a operação	Índice de conversão	Tipo
17-1* Interf. Encoder Inc							
17-10	Tipo de Sinal	[1] RS422 (5V TTL)	All set-ups		FALSE	-	Uint8
17-11	Resolução (PPR)	1024 N/A	All set-ups		FALSE	0	Uint16
17-2* Interf. Encoder Abs							
17-20	Seleção do Protocolo	[0] Nenhuma	All set-ups		FALSE	-	Uint8
17-21	Resolução (Posições/Rev)	ExpressionLimit	All set-ups		FALSE	0	Uint32
17-24	Comprim. Dados SSI	13 N/A	All set-ups		FALSE	0	Uint8
17-25	Veloc. Relógio	ExpressionLimit	All set-ups		FALSE	3	Uint16
17-26	Formato Dados SSI	[0] Código Gray	All set-ups		FALSE	-	Uint8
17-34	Bauderate da HIPERFACE	[4] 9600	All set-ups		FALSE	-	Uint8
17-5* Interface do Resolver							
17-50	Pólos	2 N/A	1 set-up		FALSE	0	Uint8
17-51	Tensão Entrad	7.0 V	1 set-up		FALSE	-1	Uint8
17-52	Freq de Entrada	10.0 kHz	1 set-up		FALSE	2	Uint8
17-53	Rel de transformação	0.5 N/A	1 set-up		FALSE	-1	Uint8
17-56	Encoder Sim. Resolution	[0] Disabled	1 set-up		FALSE	-	Uint8
17-59	Interface Resolver	[0] Desativado	All set-ups		FALSE	-	Uint8
17-6* Monitor. e Aplic.							
17-60	Sentido doFeedback	[0] Sentido horário	All set-ups		FALSE	-	Uint8
17-61	Monitoram. Sinal Encoder	[1] Advertência	All set-ups		TRUE	-	Uint8

4.1.19 18-** Data Readouts 2

Par. Nº #	Descrição do parâmetro	Valor-padrão	4-setup	Somente para o FC 302	Alteração durante a operação	Índice de conversão	Tipo
18-3* Analog Readouts							
18-36	Analog Input X48/2 [mA]	0.000 N/A	All set-ups		TRUE	-3	Int32
18-37	Temp. Input X48/4	0 N/A	All set-ups		TRUE	0	Int16
18-38	Temp. Input X48/7	0 N/A	All set-ups		TRUE	0	Int16
18-39	Temp. Input X48/10	0 N/A	All set-ups		TRUE	0	Int16
18-6* Inputs & Outputs 2							
18-60	Digital Input 2	0 N/A	All set-ups		FALSE	0	Uint16
18-90 Leituras do PID							
18-90	Process PID Error	0.0 %	All set-ups		FALSE	-1	Int16
18-91	PID de processo Saída	0.0 %	All set-ups		FALSE	-1	Int16
18-92	Process PID Clamped Output	0.0 %	All set-ups		FALSE	-1	Int16
18-93	Process PID Gain Scaled Output	0.0 %	All set-ups		FALSE	-1	Int16

4.1.20 30-** Special Features

Par. Nº #	Descrição do parâmetro	Valor-padrão	4-setup	Somente para o FC 302	Alteração durante a operação	Índice de conversão	Tipo
30-0* Wobbler							
30-00	Wobble Mode	[0] Abs. Freq., Abs. Tempo	All set-ups		FALSE	-	Uint8
30-01	Wobble Delta Frequência [Hz]	5.0 Hz	All set-ups		TRUE	-1	Uint8
30-02	Wobble Delta Frequência [%]	25 %	All set-ups		TRUE	0	Uint8
30-03	Wobble Delta Freq. Scaling Resource	[0] Sem função	All set-ups		TRUE	-	Uint8
30-04	Wobble Jump Frequência [Hz]	0.0 Hz	All set-ups		TRUE	-1	Uint8
30-05	Wobble Jump Frequência [%]	0 %	All set-ups		TRUE	0	Uint8
30-06	Wobble Jump Time	ExpressionLimit	All set-ups		TRUE	-3	Uint16
30-07	Wobble Sequence Time	10.0 s	All set-ups		TRUE	-1	Uint16
30-08	Wobble Tempo Acel/Desacel	5.0 s	All set-ups		TRUE	-1	Uint16
30-09	Wobble Random Function	[0] Off (Desligado)	All set-ups		TRUE	-	Uint8
30-10	Opcional Wobble	1.0 N/A	All set-ups		TRUE	-1	Uint8
30-11	Wobble Random Ratio Max.	10.0 N/A	All set-ups		TRUE	-1	Uint8
30-12	Wobble Random Ratio Min.	0.1 N/A	All set-ups		TRUE	-1	Uint8
30-19	Wobble Delta Freq. Scaled	0.0 Hz	All set-ups		FALSE	-1	Uint16
30-2* Adv. Start Adjust							
30-20	High Starting Torque Time [s]	0.00 s	All set-ups	x	TRUE	-2	Uint8
30-21	High Starting Torque Current [%]	100.0 %	All set-ups	x	TRUE	-1	Uint32
30-22	Locked Rotor Protection	[0] Off (Desligado)	All set-ups	x	TRUE	-	Uint8
30-23	Locked Rotor Detection Time [s]	0.10 s	All set-ups	x	TRUE	-2	Uint8
30-8* Compatibilidade (I)							
30-80	Indutância do eixo-d (Ld)	ExpressionLimit	All set-ups	x	FALSE	-6	Int32
30-81	Resistor de Freio (ohm)	ExpressionLimit	1 set-up		TRUE	-2	Uint32
30-83	Ganho Proporcional do PID de Velocidad	ExpressionLimit	All set-ups		TRUE	-4	Uint32
30-84	Ganho Proporcional do PID de Proc	0.100 N/A	All set-ups		TRUE	-3	Uint16

4.1.21 32-** Config.BásicaMCO

Par. Nº #	Descrição do parâmetro	Valor-padrão	4-setup	Somente para o FC 302	Alteração durante a operação	Índice de conversão	Tipo
32-0* Encoder 2							
32-00	Tipo Sinal Incremental	[1] RS422 (5V TTL)	2 set-ups		TRUE	-	Uint8
32-01	Resolução Incremental	1024 N/A	2 set-ups		TRUE	0	Uint32
32-02	Protoc Absoluto	[0] Nenhuma	2 set-ups		TRUE	-	Uint8
32-03	Resolução Absoluta	8192 N/A	2 set-ups		TRUE	0	Uint32
32-05	Compr Absol Dados Encoder	25 N/A	2 set-ups		TRUE	0	Uint8
32-06	Freq Absoluta Relógio do Encoder	262.000 kHz	2 set-ups		TRUE	0	Uint32
32-07	Geraç Absoluta Relógio do Encoder	[1] On (Ligado)	2 set-ups		TRUE	-	Uint8
32-08	Compr Absol Cabo do Encoder	0 m	2 set-ups		TRUE	0	Uint16
32-09	Monitoram Encoder	[0] Off (Desligado)	2 set-ups		TRUE	-	Uint8
32-10	Direção Rotacional	[1] Nenhm ação	2 set-ups		TRUE	-	Uint8
32-11	Denom Unid Usuário	1 N/A	2 set-ups		TRUE	0	Uint32
32-12	Numer Unid Usuário	1 N/A	2 set-ups		TRUE	0	Uint32
32-13	Enc.2 Control	[0] No soft changing	2 set-ups		TRUE	-	Uint8
32-14	Enc.2 node ID	127 N/A	2 set-ups		TRUE	0	Uint8
32-15	Enc.2 CAN guard	null	2 set-ups		TRUE	-	Uint8
32-3* Encoder 1							
32-30	Tipo Sinal Incremental	[1] RS422 (5V TTL)	2 set-ups		TRUE	-	Uint8
32-31	Resolução Incremental	1024 N/A	2 set-ups		TRUE	0	Uint32
32-32	Protoc Absoluto	[0] Nenhuma	2 set-ups		TRUE	-	Uint8
32-33	Resolução Absoluta	8192 N/A	2 set-ups		TRUE	0	Uint32
32-35	Compr Absol Dados Encoder	25 N/A	2 set-ups		TRUE	0	Uint8
32-36	Freq Absoluta Relógio do Encoder	262.000 kHz	2 set-ups		TRUE	0	Uint32
32-37	Geraç Absoluta Relógio do Encoder	[1] On (Ligado)	2 set-ups		TRUE	-	Uint8
32-38	Compr Absol Cabo do Encoder	0 m	2 set-ups		TRUE	0	Uint16
32-39	Monitoram Encoder	[0] Off (Desligado)	2 set-ups		TRUE	-	Uint8
32-40	Terminação Encoder	[1] On (Ligado)	2 set-ups		TRUE	-	Uint8
32-43	Enc.1 Control	[0] No soft changing	2 set-ups		TRUE	-	Uint8
32-44	Enc.1 node ID	127 N/A	2 set-ups		TRUE	0	Uint8
32-45	Enc.1 CAN guard	null	2 set-ups		TRUE	-	Uint8
32-5* Fonte de Feedback							
32-50	Fonte Escrava	[2] Encoder 2	2 set-ups		TRUE	-	Uint8
32-51	MCO 302 Last Will	[1] Desarme	2 set-ups		TRUE	-	Uint8
32-6* Ctrlador PID							
32-60	Fator Proporcional	30 N/A	2 set-ups		TRUE	0	Uint32
32-61	Fator Derivativo	0 N/A	2 set-ups		TRUE	0	Uint32
32-62	Fator Integral	0 N/A	2 set-ups		TRUE	0	Uint32
32-63	Vr Limite p/ Soma Integral	1000 N/A	2 set-ups		TRUE	0	Uint16
32-64	LargBanda PID	1000 N/A	2 set-ups		TRUE	0	Uint16
32-65	Veloc de Feed-Forward	0 N/A	2 set-ups		TRUE	0	Uint32
32-66	Aceleraç de Feed-Forward	0 N/A	2 set-ups		TRUE	0	Uint32
32-67	Erro Posiç Máx. Tolerado	20000 N/A	2 set-ups		TRUE	0	Uint32
32-68	Comport Inverso p/Escravo	[0] Revers permitida	2 set-ups		TRUE	-	Uint8
32-69	Tempo Amostragem p/ Ctrl PID	1 ms	2 set-ups		TRUE	-3	Uint16
32-70	Tempo Varred p/ Gerador Perfil	1 ms	2 set-ups		TRUE	-3	Uint8
32-71	Tamanho da Janela Ctrl (Ativação)	0 N/A	2 set-ups		TRUE	0	Uint32
32-72	Tamanho da Janela Ctrl (Desativaç)	0 N/A	2 set-ups		TRUE	0	Uint32
32-73	Integral limit filter time	0 ms	2 set-ups		TRUE	-3	Int16
32-74	Position error filter time	0 ms	2 set-ups		TRUE	-3	Int16

Par. Nº #	Descrição do parâmetro	Valor-padrão	4-setup	Somente para o FC 302	Alteração durante a operação	Índice de conversão	Tipo
32-8* Veloc. & Acel.							
32-80	Veloc Máxima (Encoder)	1500 RPM	2 set-ups		TRUE	67	Uint32
32-81	Rampa +Curta	1.000 s	2 set-ups		TRUE	-3	Uint32
32-82	Tipo Ramp	[0] Linear	2 set-ups		TRUE	-	Uint8
32-83	Resolução de Veloc	100 N/A	2 set-ups		TRUE	0	Uint32
32-84	Veloc. Padrão	50 N/A	2 set-ups		TRUE	0	Uint32
32-85	Aceleração Padrão	50 N/A	2 set-ups		TRUE	0	Uint32
32-86	Acc. up for limited jerk	100 ms	2 set-ups		TRUE	-3	Uint32
32-87	Acc. down for limited jerk	0 ms	2 set-ups		TRUE	-3	Uint32
32-88	Dec. up for limited jerk	0 ms	2 set-ups		TRUE	-3	Uint32
32-89	Dec. down for limited jerk	0 ms	2 set-ups		TRUE	-3	Uint32
32-9* Desenvolvimento.							
32-90	Depurar Fonte	[0] Controlcard	2 set-ups		TRUE	-	Uint8

4.1.22 33-** MCO, Avanç Configurações

Par. Nº #	Descrição do parâmetro	Valor-padrão	4-setup	Somente para o FC 302	Alteração durante a operação	Índice de conversão	Tipo
33-0* Movim Home							
33-00	ForçarHOME	[0] Home n/ forçad	2 set-ups		TRUE	-	Uint8
33-01	Ajuste Ponto Zero da Pos. Home	0 N/A	2 set-ups		TRUE	0	Int32
33-02	Rampa p/ Home Motion	10 N/A	2 set-ups		TRUE	0	Uint32
33-03	Veloc de Home Motion	10 N/A	2 set-ups		TRUE	0	Int32
33-04	Comport durante HomeMotion	[0] Invers.e índice	2 set-ups		TRUE	-	Uint8
33-1* Sincronização							
33-10	Mestre Fator de Sincronização(M:S)	1 N/A	2 set-ups		TRUE	0	Int32
33-11	Escravo Fator Sincronização (M: S)	1 N/A	2 set-ups		TRUE	0	Int32
33-12	Ajuste Posição p/ Sincronização	0 N/A	2 set-ups		TRUE	0	Int32
33-13	Janela Precisão p/ Sinc Posição	1000 N/A	2 set-ups		TRUE	0	Int32
33-14	Limite Rel Veloc Escravo	0 %	2 set-ups		TRUE	0	Uint8
33-15	Núm Marcadr p/ Mestre	1 N/A	2 set-ups		TRUE	0	Uint16
33-16	Núm Marcadr p/ Escravo	1 N/A	2 set-ups		TRUE	0	Uint16
33-17	Marcadr Distânc Mestre	4096 N/A	2 set-ups		TRUE	0	Uint32
33-18	Marcadr Distâ Escravo	4096 N/A	2 set-ups		TRUE	0	Uint32
33-19	Tipo Marcadr Mestr	[0] Encoder Z positivo	2 set-ups		TRUE	-	Uint8
33-20	Tip.Marcadr Escr	[0] Encoder Z positivo	2 set-ups		TRUE	-	Uint8
33-21	Janela Tolerânc.Marcadr Mestr	0 N/A	2 set-ups		TRUE	0	Uint32
33-22	JanelaTolerânc Marcadr Escrav	0 N/A	2 set-ups		TRUE	0	Uint32
33-23	Iniciar Comport p/ Sinc Marcadr	[0] Função Partid 1	2 set-ups		TRUE	-	Uint16
33-24	Núm Marcadr p/ Defeito	10 N/A	2 set-ups		TRUE	0	Uint16
33-25	Núm Marcadr p/ Pronto	1 N/A	2 set-ups		TRUE	0	Uint16
33-26	Filtro Veloc	0 us	2 set-ups		TRUE	-6	Int32
33-27	Ajuste Tempo Filt	0 ms	2 set-ups		TRUE	-3	Uint32
33-28	Configuraç Filtro Marcadr	[0] Filtr marcadr 1	2 set-ups		TRUE	-	Uint8
33-29	Tempo Filtr p/ Filt Marcadr	0 ms	2 set-ups		TRUE	-3	Int32
33-30	Correç Máxima do Marcador	0 N/A	2 set-ups		TRUE	0	Uint32
33-31	Tipo deSincronização	[0] Standard	2 set-ups		TRUE	-	Uint8
33-32	Feed Forward Velocity Adaptation	0 N/A	2 set-ups		TRUE	0	Uint32
33-33	Velocity Filter Window	0 N/A	2 set-ups		TRUE	0	Uint32
33-4* Tratam. Limite							
33-40	Chav Lim Comportam atEnd	[0] Manipul err cham	2 set-ups		TRUE	-	Uint8
33-41	Limite Fim de Sfw Negativo	-500000 N/A	2 set-ups		TRUE	0	Int32
33-42	Limite Fim de Sfw Positivo	500000 N/A	2 set-ups		TRUE	0	Int32
33-43	Limite Fim de Sfw Negativo Ativo	[0] Inativo	2 set-ups		TRUE	-	Uint8
33-44	Limite Fim de Sfw Positivo Ativo	[0] Inativo	2 set-ups		TRUE	-	Uint8
33-45	Janela Alvo de Time in	0 ms	2 set-ups		TRUE	-3	Uint8
33-46	LimitValue d Janela Alvo	1 N/A	2 set-ups		TRUE	0	Uint16
33-47	Tam da Janela Alvo	0 N/A	2 set-ups		TRUE	0	Uint16

Par. Nº #	Descrição do parâmetro	Valor-padrão	4-setup	Somente para o FC 302	Alteração durante a operação	Índice de conversão	Tipo
33-5* Configur. de E/S							
33-50	Term X57/1 Entrada Digital	[0] Sem função	2 set-ups		TRUE	-	Uint8
33-51	Term X57/2 Entrada Digital	[0] Sem função	2 set-ups		TRUE	-	Uint8
33-52	Term X57/3 Entrada Digital	[0] Sem função	2 set-ups		TRUE	-	Uint8
33-53	Term X57/4 Entrada Digital	[0] Sem função	2 set-ups		TRUE	-	Uint8
33-54	Term X57/5 Entrada Digital	[0] Sem função	2 set-ups		TRUE	-	Uint8
33-55	Term X57/6 Entrada Digital	[0] Sem função	2 set-ups		TRUE	-	Uint8
33-56	Term X57/7 Entrada Digital	[0] Sem função	2 set-ups		TRUE	-	Uint8
33-57	Term X57/8 Entrada Digital	[0] Sem função	2 set-ups		TRUE	-	Uint8
33-58	Term X57/9 Entrada Digital	[0] Sem função	2 set-ups		TRUE	-	Uint8
33-59	Term X57/10 Entrada Digital	[0] Sem função	2 set-ups		TRUE	-	Uint8
33-60	Modo Term X59/1 e X59/2	[1] Saída	2 set-ups		FALSE	-	Uint8
33-61	Term X59/1 Entrada Digital	[0] Sem função	2 set-ups		TRUE	-	Uint8
33-62	Term X59/2 Entrada Digital	[0] Sem função	2 set-ups		TRUE	-	Uint8
33-63	Term X59/1 Saída digital	[0] Sem função	2 set-ups		TRUE	-	Uint8
33-64	Term X59/2 Saída digital	[0] Sem função	2 set-ups		TRUE	-	Uint8
33-65	Term X59/3 Saída digital	[0] Sem função	2 set-ups		TRUE	-	Uint8
33-66	Term X59/4 Saída digital	[0] Sem função	2 set-ups		TRUE	-	Uint8
33-67	Term X59/5 Saída digital	[0] Sem função	2 set-ups		TRUE	-	Uint8
33-68	Term X59/6 Saída digital	[0] Sem função	2 set-ups		TRUE	-	Uint8
33-69	Term X59/7 Saída digital	[0] Sem função	2 set-ups		TRUE	-	Uint8
33-70	Term X59/8 Saída digital	[0] Sem função	2 set-ups		TRUE	-	Uint8
33-8* Parâm Globais							
33-80	N.º do programa ativado	-1 N/A	2 set-ups		TRUE	0	Int8
33-81	Estado Energiz	[1] Motor lig	2 set-ups		TRUE	-	Uint8
33-82	Monitoram Status Drive	[1] On (Ligado)	2 set-ups		TRUE	-	Uint8
33-83	Comport. apósErro	[0] Parada p/inércia	2 set-ups		TRUE	-	Uint8
33-84	Comport. apósEsc.	[0] Parada ctrl'da	2 set-ups		TRUE	-	Uint8
33-85	MCO Alimentada p/24VCC Externa	[0] Não	2 set-ups		TRUE	-	Uint8
33-86	Terminal no alarme	[0] Relé 1	2 set-ups		TRUE	-	Uint8
33-87	Estado do Termin.no alarme	[0] Não fazer nada	2 set-ups		TRUE	-	Uint8
33-88	Status word no alarme	0 N/A	2 set-ups		TRUE	0	Uint16
33-9* MCO Port Settings							
33-90	X62 MCO CAN node ID	127 N/A	2 set-ups		TRUE	0	Uint8
33-91	X62 MCO CAN baud rate	[20] 125 Kbps	2 set-ups		TRUE	-	Uint8
33-94	X60 MCO RS485 serial termination	[0] Off (Desligado)	2 set-ups		TRUE	-	Uint8
33-95	X60 MCO RS485 serial baud rate	[2] 9600 Baud	2 set-ups		TRUE	-	Uint8

4.1.23 34-** Leit.Dados do MCO

Par. Nº #	Descrição do parâmetro	Valor-padrão	4-setup	Somente para o FC 302	Alteração durante a operação	Índice de conversão	Tipo
34-0* Par GravarPCD							
34-01	PCD 1 Gravar no MCO	0 N/A	All set-ups		TRUE	0	Uint16
34-02	PCD 2 Gravar no MCO	0 N/A	All set-ups		TRUE	0	Uint16
34-03	PCD 3 Gravar no MCO	0 N/A	All set-ups		TRUE	0	Uint16
34-04	PCD 4 Gravar no MCO	0 N/A	All set-ups		TRUE	0	Uint16
34-05	PCD 5 Gravar no MCO	0 N/A	All set-ups		TRUE	0	Uint16
34-06	PCD 6 Gravar no MCO	0 N/A	All set-ups		TRUE	0	Uint16
34-07	PCD 7 Gravar no MCO	0 N/A	All set-ups		TRUE	0	Uint16
34-08	PCD 8 Gravar no MCO	0 N/A	All set-ups		TRUE	0	Uint16
34-09	PCD 9 Gravar no MCO	0 N/A	All set-ups		TRUE	0	Uint16
34-10	PCD 10 Gravar no MCO	0 N/A	All set-ups		TRUE	0	Uint16
34-2* Par Ler PCD							
34-21	PCD 1 Ler do MCO	0 N/A	All set-ups		TRUE	0	Uint16
34-22	PCD 2 Ler do MCO	0 N/A	All set-ups		TRUE	0	Uint16
34-23	PCD 3 Ler do MCO	0 N/A	All set-ups		TRUE	0	Uint16
34-24	PCD 4 Ler do MCO	0 N/A	All set-ups		TRUE	0	Uint16
34-25	PCD 5 Ler do MCO	0 N/A	All set-ups		TRUE	0	Uint16
34-26	PCD 6 Ler do MCO	0 N/A	All set-ups		TRUE	0	Uint16
34-27	PCD 7 Ler do MCO	0 N/A	All set-ups		TRUE	0	Uint16
34-28	PCD 8 Ler do MCO	0 N/A	All set-ups		TRUE	0	Uint16
34-29	PCD 9 Ler do MCO	0 N/A	All set-ups		TRUE	0	Uint16
34-30	PCD 10 Ler do MCO	0 N/A	All set-ups		TRUE	0	Uint16
34-4* Entrads & Saídas							
34-40	Entrads Digitais	0 N/A	All set-ups		TRUE	0	Uint16
34-41	Saídas Digitais	0 N/A	All set-ups		TRUE	0	Uint16
34-5* Dados d Proc							
34-50	Posição Real	0 N/A	All set-ups		TRUE	0	Int32
34-51	Posição Comandada	0 N/A	All set-ups		TRUE	0	Int32
34-52	Posição Atual Mestre	0 N/A	All set-ups		TRUE	0	Int32
34-53	Posiç Índice Escravo	0 N/A	All set-ups		TRUE	0	Int32
34-54	Posição Índice Mestre	0 N/A	All set-ups		TRUE	0	Int32
34-55	Posição da Curva	0 N/A	All set-ups		TRUE	0	Int32
34-56	Erro Rastr.	0 N/A	All set-ups		TRUE	0	Int32
34-57	Erro de Sincronismo	0 N/A	All set-ups		TRUE	0	Int32
34-58	Veloc Real	0 N/A	All set-ups		TRUE	0	Int32
34-59	Veloc Real do Mestre	0 N/A	All set-ups		TRUE	0	Int32
34-60	Status doSincronismo	0 N/A	All set-ups		TRUE	0	Int32
34-61	Status Eixo	0 N/A	All set-ups		TRUE	0	Int32
34-62	Status Programa	0 N/A	All set-ups		TRUE	0	Int32
34-64	MCO 302 Status	0 N/A	All set-ups		TRUE	0	Uint16
34-65	MCO 302 Controle	0 N/A	All set-ups		TRUE	0	Uint16
34-7* Leitura Diagnóstic							
34-70	Alarm Word MCO 1	0 N/A	All set-ups		FALSE	0	Uint32
34-71	Alarm Word MCO 2	0 N/A	All set-ups		FALSE	0	Uint32

4.1.24 35-** Sensor Input Option

Par. Nº #	Descrição do parâmetro	Valor-padrão	4-setup	Somente para o FC 302	Alteração durante a operação	Índice de conversão	Tipo
35-0* Temp. Input Mode							
35-00	Term. X48/4 Temp. Unit	[60] °C	All set-ups		TRUE	-	Uint8
35-01	Term. X48/4 Input Type	[0] Not Connected	All set-ups		TRUE	-	Uint8
35-02	Term. X48/7 Temp. Unit	[60] °C	All set-ups		TRUE	-	Uint8
35-03	Term. X48/7 Input Type	[0] Not Connected	All set-ups		TRUE	-	Uint8
35-04	Term. X48/10 Temp. Unit	[60] °C	All set-ups		TRUE	-	Uint8
35-05	Term. X48/10 Input Type	[0] Not Connected	All set-ups		TRUE	-	Uint8
35-06	Temperature Sensor Alarm Function	[5] Parada e desarme	All set-ups		TRUE	-	Uint8
35-1* Temp. Input X48/4							
35-14	Term. X48/4 Filter Time Constant	0.001 s	All set-ups		TRUE	-3	Uint16
35-15	Term. X48/4 Temp. Monitor	[0] Desativado	All set-ups		TRUE	-	Uint8
35-16	Term. X48/4 Low Temp. Limit	ExpressionLimit	All set-ups		TRUE	0	Int16
35-17	Term. X48/4 High Temp. Limit	ExpressionLimit	All set-ups		TRUE	0	Int16
35-2* Temp. Input X48/7							
35-24	Term. X48/7 Filter Time Constant	0.001 s	All set-ups		TRUE	-3	Uint16
35-25	Term. X48/7 Temp. Monitor	[0] Desativado	All set-ups		TRUE	-	Uint8
35-26	Term. X48/7 Low Temp. Limit	ExpressionLimit	All set-ups		TRUE	0	Int16
35-27	Term. X48/7 High Temp. Limit	ExpressionLimit	All set-ups		TRUE	0	Int16
35-3* Temp. Input X48/10							
35-34	Term. X48/10 Filter Time Constant	0.001 s	All set-ups		TRUE	-3	Uint16
35-35	Term. X48/10 Temp. Monitor	[0] Desativado	All set-ups		TRUE	-	Uint8
35-36	Term. X48/10 Low Temp. Limit	ExpressionLimit	All set-ups		TRUE	0	Int16
35-37	Term. X48/10 High Temp. Limit	ExpressionLimit	All set-ups		TRUE	0	Int16
35-4* Analog Input X48/2							
35-42	Term. X48/2 Low Current	4.00 mA	All set-ups		TRUE	-5	Int16
35-43	Term. X48/2 High Current	20.00 mA	All set-ups		TRUE	-5	Int16
35-44	Term. X48/2 Low Ref./Feedb. Value	0.000 N/A	All set-ups		TRUE	-3	Int32
35-45	Term. X48/2 High Ref./Feedb. Value	100.000 N/A	All set-ups		TRUE	-3	Int32
35-46	Term. X48/2 Filter Time Constant	0.001 s	All set-ups		TRUE	-3	Uint16

5 Solução de Problemas

5.1.1 Mensagens de Alarme/Advertência

Uma advertência ou um alarme é sinalizado pelo respectivo LED, no painel do conversor de frequência e indicado por um código no display.

Uma advertência permanece ativa até que a sua causa seja eliminada. Sob certas condições, a operação do motor ainda pode ter continuidade. As mensagens de advertência podem referir-se a uma situação crítica, porém, não necessariamente.

Na eventualidade de um alarme o conversor de frequência desarmará. Os alarmes devem ser reinicializados a fim de que a operação inicie novamente, desde que a sua causa tenha sido eliminada.

Isto pode ser realizado de três modos:

1. Utilizando a tecla de controle [RESET], no painel de controle do LCP.
2. Através de uma entrada digital com a função "Reset".
3. Por meio da comunicação serial/opcional de fieldbus.

OBSERVAÇÃO!

Após um reset manual, por meio da tecla [RESET] do LCP, deve-se acionar a tecla [AUTO ON] (Automático Ligado) para dar partida no motor novamente.

Se um alarme não puder ser reinicializado, provavelmente é porque a sua causa não foi eliminada ou porque o alarme está bloqueado por desarme (consulte também a tabela na próxima página).

Os alarmes que são bloqueados por desarme oferecem proteção adicional, pois a alimentação de rede elétrica deve ser desligada antes que o alarme possa ser reinicializado. Ao ser novamente ligado, o conversor de frequência não estará mais bloqueado e poderá ser reinicializado, como acima descrito, uma vez que a causa foi eliminada.

Os alarmes que não estão bloqueados por desarme podem também ser reinicializados, utilizando a função de reset automático, no *14-20 Modo Reset* (Advertência: é possível ocorrer wake-up automático!)

Se uma advertência e um alarme forem indicados por um código na tabela da página a seguir, significa que ou uma advertência aconteceu antes de um alarme ou que é possível definir se uma advertência ou um alarme deve ser exibido para um determinado defeito.

Isso é possível, por exemplo no *1-90 Proteção Térmica do Motor*. Depois de um alarme ou desarme, o motor parará por inércia e o alarme e a advertência piscarão. Uma vez que o problema tenha sido eliminado, apenas o alarme continuará piscando até que o conversor de frequência seja reinicializado.

Nº.	Descrição	Advertência	Alarme/ Desarme	Bloqueio p/ Alarme/ Desarme	Parâmetro Referência
1	10 Volts baixo	X			
2	Erro live zero	(X)	(X)		6-01 Função Timeout do Live Zero
3	Sem Motor	(X)			1-80 Função na Parada
4	Falta de fase elétrica	(X)	(X)	(X)	14-12 Função no Desbalanceamento da Rede
5	Tensão de conexão CC alta	X			
6	Tensão de conexão CC baixa	X			
7	Sobretensão.CC	X	X		
8	Subtensão CC	X	X		
9	Sobrecarga do inversor	X	X		
10	Motor ETR sobretemperatura	(X)	(X)		1-90 Proteção Térmica do Motor
11	Superaquecimento do termistor do motor	(X)	(X)		1-90 Proteção Térmica do Motor
12	Limite d torque	X	X		
13	Sobrcorr.	X	X	X	
14	FalhAterr.	X	X	X	
15	HW incompl.		X	X	
16	Curto-Circuito		X	X	
17	Ctrl.word TO	(X)	(X)		8-04 Função Timeout da Control Word
22	Guincho Mec. Freio	(X)	(X)		Grupo de parâmetros 2-2*
23	Falha Ventiladores Internos	X			
25	Resistor de freio Curto-circuitado	X			
26	Limite de carga do resistor de freio	(X)	(X)		2-13 Monitoramento da Potência d Frenagem
27	Circuito de frenagem curto-circuitado	X	X		
28	Verificação do Freio	(X)	(X)		2-15 Verificação do Freio
29	TempDisspCalor	X	X	X	
30	Perda da fase U	(X)	(X)	(X)	4-58 Função de Fase do Motor Ausente
31	Perda da fase V	(X)	(X)	(X)	4-58 Função de Fase do Motor Ausente
32	Perda da fase W	(X)	(X)	(X)	4-58 Função de Fase do Motor Ausente
33	Falha de Inrush		X	X	
34	Falha de comunicação de Fieldbus	X	X		
36	Falha rede elétr	X	X		
37	Desbal.de fase		X		
38	Falha interna		X	X	
39	Sensor do dissipador de calor		X	X	
40	Sobrecarga da Saída Digital Term. 27	(X)			5-00 Modo I/O Digital, 5-01 Modo do Terminal 27
41	Sobrecarga da Saída Digital Term. 29	(X)			5-00 Modo I/O Digital, 5-02 Modo do Terminal 29
45	Defeito do Terra 2	X	X	X	
46	Aliment.placa de energia		X	X	
47	Alim. 24 V baixa	X	X	X	
48	Alim. 1,8 V baixa		X	X	
49	Lim.deVelocidad	X			
50	A calibração AMA falhou		X		

Nº.	Descrição	Advertência	Alarme/ Desarme	Bloqueio p/ Alarme/ Desarme	Parâmetro Referência
51	Verificação da U_{nom} e da I_{nom} pela AMA.		X		
52	AMA low I_{nom}		X		
53	Motor muito grande para AMA		X		
54	Motor muito pequeno para AMA		X		
55	AMA parâmetro fora do intervalo		X		
56	AMA interrompida pelo usuário		X		
57	AMA timeout		X		
58	Falha interna na AMA	X	X		
59	Limite de corrente	X			
60	BloqueioExtern.	X	X		
61	Erro de Feedback	(X)	(X)		4-30 Função Perda Fdbk do Motor
62	Frequência de Saída no Limite Máximo	X			
63	Freimecân.baix		(X)		2-20 Corrente de Liberação do Freio
64	Limite de tensão	X			
65	TempPlacaCntrl	X	X	X	
66	Temp. baixa	X			
67	Configuração do do Opcional foi Alterada		X		
68	Parada Segura	(X)	(X) ¹⁾		5-19 Terminal 37 Parada Segura
69	Pwr. Temp do Cartão de		X	X	
70	Configuração de FC ilegal			X	
73	AutRstrtPardSe	(X)	(X)		5-19 Terminal 37 Parada Segura
76	SetupUnidPotên.	X			
77	Modo energ.reduzid.	X			14-59 Número Real de Unidades Inversoras
78	Erro de Tracking	(X)	(X)		4-34 Função Erro de Tracking
79	Conf.ilegal PS		X	X	
80	Drive inicializado para o valor padrão		X		
81	CSIV corromp.		X		
82	ErroParâm CSIV		X		
85	Erro de Profibus/Profisafe		X		
90	Monitor de Feedback	(X)	(X)		17-61 Monitoram. Sinal Encoder
91	Configurações incorreta da entrada Analógica 54			X	S202
250	PeçaSobrsNova			X	14-23 Progr CódigoTipo
251	Novo Código de Tipo		X	X	

Tabela 5.1 Lista de códigos de Alarme/Advertência

(X) Dependente do parâmetro

1) Não pode ser Reinicializado automaticamente via 14-20 Modo Reset

Um desarme é a ação que resulta quando surge um alarme. O desarme pára o motor por inércia e pode ser reinicializado pressionando o botão de reset ou efetuando um reset através de uma entrada digital (grupo de par. 5-1* [1]). O evento origem que causou o alarme não pode danificar o conversor de frequência ou mesmo dar origem a condições

de perigo. Um bloqueio por desarme é a ação que resulta quando ocorre um alarme, que pode causar danos no conversor de frequência ou nas peças conectadas. Uma situação de Bloqueio por Desarme somente pode ser reinicializada por meio de uma energização.

Indicação do LED	
Advertência	amarela
Alarme	vermelha piscando
Bloqueado por desarme	amarela e vermelha

Status Word Estendida da Alarm Word							
Bit	Hex	Dec	Alarm Word	Alarm Word 2	Warning Word	Warning Word 2	Extended Status Word
0	00000001	1	Verificação do Freio (A28)	ServiceTrip, Ler/Gravar	Verificação do Freio (W28)	reservado	Rampa
1	00000002	2	Temp. do dissipador de calor (A29)	ServiceTrip, (reservado)	Temp. do dissipador de calor (W29)	reservado	AMA em Exec
2	00000004	4	Falha de Aterr (A14)	ServiceTrip, Typecode/Sparepart	Falha de Aterr (W14)	reservado	Partida SH/SAH
3	00000008	8	TempPlacaCntrl (A65)	ServiceTrip, (reservado)	TempPlacaCntrl (W65)	reservado	Slow Down
4	00000010	16	Ctrl. Word TO (A17)	ServiceTrip, (reservado)	Ctrl. Word TO (W17)		Catch Up
5	00000020	32	Sobrecorrente (A13)	reservado	Sobrecorrente (W13)	reservado	Feedback alto
6	00000040	64	Limite d torque (A12)	reservado	Limite d torque (W12)	reservado	FeedbackBaix
7	00000080	128	TérmMtrSuper (A11)	reservado	TérmMtrSuper (W11)	reservado	Corrente de Saída Alta
8	00000100	256	ETR do Motor Finalizado (A10)	reservado	ETR do Motor Finalizado (W10)	reservado	Corrente de Saída Baixa
9	00000200	512	Sobrec. do inversor (A9)	reservado	Sobrecarga do Inversor (W9)	reservado	Freq. Saída Alta
10	00000400	1024	Subtensão CC (A8)	reservado	Subtensão CC (W8)		Freq.Saída Baixa
11	00000800	2048	Sobretensão CC (A7)	reservado	Sobretensão CC (W7)		Verificç.d freio OK
12	00001000	4096	Curto-circuito (A16)	reservado	Tensão CC baix (W6)	reservado	Frenagem Máx
13	00002000	8192	Falha de inrush (A33)	reservado	Tensão CC alta (W5)		Frenagem
14	00004000	16384	Fase elétr. Perda (A4)	reservado	Fase elétr. Perda (W4)		Fora da faix de veloc
15	00008000	32768	AMA Não OK	reservado	Sem Motor (W3)		OVC Ativo
16	00010000	65536	Erro Live Zero (A2)	reservado	Erro Live Zero (W2)		Freio CA
17	00020000	131072	Falha Interna (A38)	Erro do KTY	10 V Baixo (W1)	Advert. KTY	Senha com Trava Cronicométrica
18	00040000	262144	Sobrecarg do Freio (A26)	Erro de ventiladores	Sobrecarg do Freio (W26)	Advert. de Ventiladores	Proteção por Senha
19	00080000	524288	Perda da fase U (A30)	Erro de ECB	Resistor de freio (W25)	Advert. de ECB	
20	00100000	1048576	Perda da fase V (A31)	reservado	IGBT do freio (W27)	reservado	
21	00200000	2097152	Perda da fase W (A32)	reservado	Lim.deVelocidad (W49)	reservado	
22	00400000	4194304	Falha do Fieldbus (A34)	reservado	Falha do Fieldbus (W34)	reservado	Não usado
23	00800000	8388608	Alim. 24 V baix (A47)	reservado	Alim. 24 V baix (W47)	reservado	Não usado
24	01000000	16777216	Falha de Rede Elétrica (A36)	reservado	Falha de Rede Elétrica (W36)	reservado	Não usado

Status Word Estendida da Alarm Word							
Bit	Hex	Dec	Alarm Word	Alarm Word 2	Warning Word	Warning Word 2	Extended Status Word
25	02000000	33554432	Alim 1,8 V baix (A48)	reservado	Limite de Corrente (W59)	reservado	Não usado
26	04000000	67108864	Resistor de Freio (A25)	reservado	Temp. baixa (W66)	reservado	Não usado
27	08000000	134217728	IGBT do Freio (A27)	reservado	Limite de tensão (W64)	reservado	Não usado
28	10000000	268435456	Mudanç do Opcional (A67)	reservado	Perda d Encodr (W90)	reservado	Não usado
29	20000000	536870912	Drive Inicializado (A80)	Falha de Feedback (A61, A90)	Falha de Feedback (W61, W90)		Não usado
30	40000000	1073741824	Parada Segura (A68)	PTC 1 Parada Segura (A71)	Parada Segura (W68)	PTC 1 Parada Segura (W71)	Não usado
31	80000000	2147483648	FreioMecân.baix (A63)	Falha Perigosa (A72)	Status word estendida		Não usado

Tabela 5.2 Descrição da Alarm Word, Warning Word e Status Word Estendida

As alarm words, warning words e status words estendidas podem ser lidas através do barramento serial do do fieldbus opcional para fins de diagnóstico. Consulte também a 16-94 *Status Word Estendida*.

ADVERTÊNCIA 1, 10 Volts baixo:

A tensão de 10 V do terminal 50 no cartão de controle está abaixo de 10 V.

Remova uma parte da carga do terminal 50, quando a fonte de alimentação de 10 V estiver com sobrecarga. 15 mA máx. ou 590 Ω mínimo.

ADVERTÊNCIA/ALARME 2, Erro de live zero:

O sinal no terminal 53 ou 54 é menor que 50% do valor definido nos 6-10 *Terminal 53 Tensão Baixa*, 6-12 *Terminal 53 Corrente Baixa*, 6-20 *Terminal 54 Tensão Baixa*, ou 6-22 *Terminal 54 Corrente Baixa* respectivamente.

ADVERTÊNCIA/ALARME 3, Sem motor:

Não há nenhum motor conectado na saída do conversor de frequência.

ADVERTÊNCIA/ALARME 4, Falta Fase Elétrica:

Uma das fases está ausente, no lado da alimentação, ou o desbalanceamento na tensão de rede está muito alto. Esta mensagem também será exibida no caso de um defeito no retificador de entrada do conversor de frequência. Verifique a tensão de alimentação e as correntes de alimentação do conversor de frequência.

ADVERTÊNCIA 5, Tensão do barramento CC alta:

A tensão do circuito intermediário (CC) está maior que o limite de advertência de tensão alta. O limite depende do valor nominal da tensão do drive. O conversor de frequência ainda está ativo.

WARNING (Advertência) 6, Tensão do barramento CC baixa:

A tensão de circuito intermediário (CC) é menor que a do limite de advertência de tensão baixa. O limite depende do valor nominal da tensão do drive. O conversor de frequência ainda está ativo.

ADVERTÊNCIA/ALARME 7, Sobretenção CC:

Se a tensão do circuito intermediário exceder o limite, o conversor de frequência desarma após um tempo.

Solução do Problema:

- Conectar um resistor de freio
- Aumentar o tempo de rampa
- Mudar o tipo de rampa
- Ativar funções no 2-10 *Função de Frenagem*
- Aumento 14-26 *Atraso Desarme-Defeito Inversor*

ADVERTÊNCIA/ALARME 8, Subtensão CC:

Se a tensão (CC) do circuito intermediário cair abaixo do limite de subtensão, o conversor de frequência verifica se uma fonte de alimentação backup de 24 V está conectada. Se não houver nenhuma alimentação backup de 24 V conectada, o conversor de frequência desarma após um atraso de tempo fixo. O atraso varia com a potência da unidade.

Solução do Problema:

- Verifique se a tensão da alimentação está de acordo com a tensão no conversor de frequência.
- Execute o teste da Tensão de entrada
- Execute o teste de carga suave e do circuito do retificador.

ADVERTÊNCIA/ALARME 9: Sobrecarga do Inversor

O conversor de frequência está prestes a desligar devido a uma sobrecarga (corrente muito alta durante muito tempo). Para proteção térmica eletrônica do inversor o contador

emite uma advertência em 98% e desarma em 100%, acionando um alarme simultaneamente. O conversor de frequência não pode ser reinicializado antes de o contador estar abaixo de 90%.

A falha ocorre porque o conversor de frequência está sobrecarregado e mais de 100% durante muito tempo.

ADVERTÊNCIA/ALARME 10, Superaquecimento do motor por Sobrecarga eletrônica do :

De acordo com a proteção térmica eletrônica (ETR), o motor está muito quente. Pode-se selecionar se o conversor de frequência deve emitir uma advertência ou um alarme quando o contador atingir 100%, no *1-90 Proteção Térmica do Motor*. A falha se deve ao motor estar sobrecarregado por mais de 100% durante muito tempo. Verifique se o *1-24 Corrente do Motor* do motor foi programado corretamente.

ADVERTÊNCIA/ALARME 11, Superaquecimento do termistor do motor (TérmMtrSuper):

O termistor ou a sua conexão está desconectado. Pode-se selecionar se o conversor de frequência deve emitir uma advertência ou um alarme quando o contador atingir 100%, no *1-90 Proteção Térmica do Motor*. Certifique-se de que o termistor está conectado corretamente, entre os terminais 53 ou 54 (entrada de tensão analógica) e o terminal 50 (alimentação de + 10 V), ou entre os terminais 18 ou 19 (somente para entrada digital PNP) e o terminal 50. Se for utilizado um sensor KTY, verifique se a conexão entre os terminais 54 e 55 está correta.

ADVERTÊNCIA/ALARME 12, Limite de torque:

O torque é maior que o valor no *4-16 Limite de Torque do Modo Motor* (ao funcionar como motor) ou maior que o valor no *4-17 Limite de Torque do Modo Gerador* (ao funcionar como gerador).

ADVERTÊNCIA/ALARME 13, Sobrecorrente:

O limite da corrente de pico do inversor (aprox. 200% da corrente nominal) foi excedido. A advertência irá durar de 8 a 12 s, aproximadamente e, em seguida, o conversor de frequência desarmará e emitirá um alarme. Desligue o conversor de frequência e verifique se o eixo do motor pode ser girado, e se o tamanho do motor é compatível com esse conversor.

Se o controle do freio mecânico estendido estiver selecionado, o desarme pode ser reinicializado externamente.

ALARME 14, Falha de aterramento:

Há uma descarga das fases de saída, para o terra, localizada no cabo entre o conversor de frequência e o motor, ou então no próprio motor.

Desligue o conversor de frequência e elimine a falha do ponto de aterramento.

ALARME 15, Hardware incompleto:

Um opcional instalado não pode ser acionado pela placa de controle (hardware ou software) deste equipamento.

ALARM (Alarme)16, Curto-circuito:

Há um curto-circuito no motor ou nos seus terminais.

Desligue o conversor de frequência e elimine o curto-circuito.

ADVERTÊNCIA/ALARME 17, Timeout da control word:

Não há comunicação com o conversor de frequência.

A advertência somente estará ativa quando o *8-04 Função Timeout da Control Word* NÃO estiver programado para OFF (Desligado).

Se *8-04 Função Timeout da Control Word* estiver programado para *Parada e Desarme*, uma advertência será emitida e o conversor de frequência irá até desarmar, emitindo um alarme.

8-03 Tempo de Timeout da Control Word provavelmente poderia ser aumentado.

ADVERTÊNCIA/ALARME 22, Freio Mecânico da Grua:

O valor no relatório mostrará de que tipo ele é. 0= A ref. de torque não foi atingida antes de ocorrer o timeout. 1= Não houve feedback de freio antes de ocorrer o timeout.

ADVERTÊNCIA 23, Falha do ventilador interno (Ventiladores Internos):

A função de advertência de ventilador é uma função de proteção extra que verifica se o ventilador está girando / instalado. A advertência de ventilador pode ser desativada no *14-53 Mon.Ventldr* (programado para [0] Desativado).

ADVERTÊNCIA 24, Falha de ventiladores externos:

A função de advertência de ventilador é uma função de proteção extra que verifica se o ventilador está girando / instalado. A advertência de ventilador pode ser desativada no *14-53 Mon.Ventldr* (programado para [0] Desativado).

ADVERTÊNCIA 25, Resistor de freio curto-circuitado:

O resistor de freio é monitorado durante a operação. Se ele entrar em curto-circuito, a função de frenagem será desconectada e será exibida uma advertência. O conversor de frequência ainda funciona, mas sem a função de frenagem. Desligue o conversor e substitua o resistor de freio (consulte o *2-15 Verificação do Freio*).

ADVERTÊNCIA/ALARME 26, Limite de potência do resistor do freio

A energia transmitida ao resistor do freio é calculada como uma porcentagem, como um valor médio dos últimos 120 s, baseado no valor de resistência do resistor do freio (*2-11 Resistor de Freio (ohm)*) e na tensão do circuito intermediário. A advertência estará ativa quando a potência de frenagem dissipada for maior que 90%. Se *Desarme* [2] estiver selecionado no *2-13 Monitoramento da Potência d Frenagem*, o conversor de frequência corta e emite este alarme, quando a energia de frenagem dissipada for maior que 100%.

ADVERTÊNCIA/ALARME 27, Falha no circuito de frenagem:

Falha no circuito de frenagem: O conversor de frequência ainda poderá funcionar, mas, como o semicondutor de freio está curto-circuitado, uma energia considerável é transmitida ao resistor de freio, mesmo que este esteja inativo.

Desligue o conversor de frequência e remova o resistor de freio.

Este alarme/ advertência também poderia ocorrer caso o resistor de freio superaquecesse. Os terminais de 104 a 106 estão disponíveis como resistor do freio. Entradas Klixon, consulte a seção Chave de Temperatura do Resistor do Freio

CUIDADO

Advertência: Há risco de uma quantidade considerável de energia ser transmitida ao resistor de freio, se o transistor de freio entrar em curto-circuito.

ADVERTÊNCIA/ALARME 28, Verificação do freio falhou:

Falha do resistor de freio: o resistor de freio não está conectado/funcionando.

ALARME 29, Sobreaquecimento do drive (TempPlacPotê):

Se o gabinete metálico for IP 20 ou IP 21/Tipo 1, A temperatura de desativação do dissipador de calor é $95\text{ °C} \pm 5\text{ °C}$. A falha de temperatura não pode ser reajustada até a temperatura do dissipador de calor cair para menos de $70\text{ °C} \pm 5\text{ °C}$.

O defeito pode ser devido a:

- Temperatura ambiente alta demais
- Cabo do motor comprido demais

ALARME 30, Perda da fase U:

A fase U do motor, entre o conversor de frequência e o motor, está ausente.

Desligue o conversor de frequência e verifique a fase U do motor.

ALARME 31, Perda da fase V:

A fase V do motor, entre o conversor de frequência e o motor, está ausente.

Desligue o conversor de frequência e verifique a fase V do motor.

ALARME 32, Perda da fase W:

A fase W do motor, entre o conversor de frequência e o motor, está ausente.

Desligue o conversor de frequência e verifique a fase W do motor.

ALARME 33, Falha de Inrush:

Houve um excesso de energizações, durante um curto período de tempo. Consulte o capítulo *Especificações Gerais* para obter o número de energizações permitidas durante um minuto.

ADVERTÊNCIA/ALARME 34, Falha de comunicação do Fieldbus:

O fieldbus na placa opcional de comunicação não está funcionando corretamente. Verifique os parâmetros associados com o módulo e assegure-se de que o módulo está corretamente inserido no Slot A do drive. Verifique a fiação da do fieldbus.

ADVERTÊNCIA/ALARME 36, Falha de rede elétrica (Falha rede elétr):

Esta advertência/alarme estará ativa somente se a tensão de alimentação do conversor de frequência for perdida e se o 14-10 Falh red elétr NÃO estiver programado como OFF.

Correções possíveis: verifique os fusíveis ao conversor de frequência

ALARME 37, Desbalanceamento de Fase:

Há um desbalanceamento da corrente entre as unidades de energia

ALARME 38, falha interna:

De acordo com este alarme, é possível que seja necessário entrar em contacto com o Danfoss fornecedor. Algumas mensagens de alarme típicas:

0	A porta de comunicação serial não pode ser inicializada: Falha séria de hardware
256	Os dados de energia na EEPROM estão com defeito ou obsoletos
512	Os dados da placa de controle de controle da EEPROM estão com defeito ou obsoletos.
513	Timeout de comunicação na Leitura dos dados da EEPROM
514	Timeout de comunicação na Leitura dos dados da EEPROM
515	O Controle Orientado a Aplicação não consegue reconhecer os dados da EEPROM
516	Não foi possível gravar na EEPROM porque há um comando de gravação em execução
517	O comando de gravar está sob timeout
518	Falha na EEPROM
519	Dados do Código de Barras ausentes ou inválidos no telegrama EEPROM 1024 – 1279 não pode ser enviada (1027 indica possível falha de hardware)
1281	Timeout do flash do Processador de Sinal Digital.
1282	Discordância da versão do software de energia
1283	Discordância da versão dos dados da EEPROM de energia
1284	Não foi possível ler a versão do software do Processador de Sinal Digital
1299	O SW do opcional no slot A é muito antigo
1300	O SW do opcional no slot B é muito antigo
1311	O SW do opcional no slot C0 é muito antigo
1312	O SW do opcional no slot C1 é muito antigo
1315	O SW do opcional no slot A não é suportado (não permitido)
1316	O SW do opcional no slot B não é suportado (não permitido)
1317	O SW do opcional no slot C0 não é suportado (não permitido)
1318	O SW do opcional no slot C1 não é suportado (não permitido)
1536	Foi registrada uma exceção no Controle Orientado para Aplicação. Informações de correção de falhas gravados no LCP
1792	O watchdog do DSP está ativo. A correção de falhas da seção de potência, dos dados de Controle Orientado ao Motor, não foi transferido corretamente.
2049	Dados de potência reiniciados
2315	Versão de SW ausente da unidade de energia

2816	Módulo da placa de Controle do excesso de empilhamento
2817	Tarefas lentas do catalogador
2818	Tarefas rápidas
2819	Encadeamento de parâmetro
2820	Excesso de empilhamento do LCP
2821	Excesso da porta serial
2822	Excesso da porta USB
3072-5122	O valor do parâmetro está fora dos seus limites. Execute uma inicialização. Número do parâmetro causador do alarme: Subtraia o código de 3072. Ex. de Código de erro 3238: 3238-3072 = 166 está fora do limite
5123	Opcional no slot A: Hardware incompatível com o hardware da Placa de controle
5124	Opcional no slot B: Hardware incompatível com o hardware da Placa de controle
5125	Opcional no slot C0: Hardware incompatível com o hardware da Placa de controle
5126	Opcional no slot C1: Hardware incompatível com o hardware da Placa de controle
5376-6231	Mem. Insufic.

ALARM 39, Sensor do dissipador de calor:

Sem feedback do sensor do dissipador de calor.

O sinal do sensor térmico do IGBT não está disponível no cartão de potência. O problema poderia estar no cartão de potência, no cartão do drive do gate ou no cabo tipo fita, entre o cartão de potência e o cartão do drive do gate.

WARNING (Advertência) 40, Sobrecarga da Saída Digital Term. 27:

Verifique a carga conectada ao terminal 27 ou remova a conexão de curto circuito. Verifique *5-00 Modo I/O Digital e 5-01 Modo do Terminal 27*.

ADVERTÊNCIA 41, Sobrecarga da Saída Digital Term. 29:

Verifique a carga conectada ao terminal 29 ou remova a conexão de curto circuito. Verifique *5-00 Modo I/O Digital e 5-02 Modo do Terminal 29*.

ADVERTÊNCIA 42, Sobrecarga da Saída Digital Do X30/6:

Verifique a carga conectada no X30/6 ou remova o curto circuito. Verifique *5-32 Terminal X30/6 Saída Digital*.

ADVERTÊNCIA 42, Sobrecarga da Saída Digital Do X30/7:

Verifique a carga conectada no X30/7 ou remova o curto circuito. Verifique *5-33 Terminal X30/7 Saída Digital*.

ALARME 45, Falha de aterramento 2:

Há uma descarga das fases de saída, para o terra, localizada no cabo entre o conversor de frequência e o motor, ou então no próprio motor. Desligue o conversor de frequência e elimine a falha do ponto de aterramento. Este alarme é detectado na sequência de teste do início de operações.

ALARME 46, Alimentação do cartão de potência:

A alimentação do cartão de potência está fora de faixa.

Há três fontes de alimentação geradas pela fonte de alimentação no modo chaveamento (SMPS) no cartão de

potência: 24 V, 5 V, +/- 18 V. Quando energizada com 24 VCC, com o opcional MCB 107, somente as alimentações de 24 V e 5 V são monitoradas. Quando energizado com tensão de rede trifásica, todas as três alimentações são monitoradas.

ADVERTÊNCIA 47, Alimentação de 24 V baixa

A fonte backup de 24 VCC externa pode estar sobrecarregada, caso contrário, entre em contacto com o fornecedor Danfoss.

ADVERTÊNCIA 48, Alimentação de 1,8V baixa (Alim 1,8V baix):

Entre em contacto com o seu fornecedor Danfoss.

ADVERTÊNCIA 49, Lim.de velocidade:

A velocidade está fora da faixa especificada nos *4-11 Lim. Inferior da Veloc. do Motor [RPM]* e *4-13 Lim. Superior da Veloc. do Motor [RPM]*.

ALARME 50, Calibração AMA falhou:

O motor não é adequado para o tamanho do drive específico. Inicie o procedimento AMA novamente pelo *1-29 Adaptação Automática do Motor (AMA)*, no fim com uma função AMA reduzida. Se ainda estiver falhando; verifique os dados do motor.

ALARME 51, AMA Unom e Inom:

As configurações de tensão, corrente e potência do motor provavelmente estão erradas. Verifique as configurações.

ALARME 52, Inom AMA baixa:

A corrente do motor está baixa demais. Verifique as configurações.

ALARME 53, motor muito grande para AMA:

O motor é muito grande para a AMA ser executada.

ALARME 54, motor muito pequeno para AMA:

O motor é muito pequeno para a AMA ser executada.

ALARME 55, parâmetro fora da faixa na AMA:

Os valores dos parâmetros encontrados no motor estão fora dos limites aceitáveis.

ALARME 56, AMA interrompida pelo usuário:

A AMA foi interrompida pelo usuário.

ALARME 57, timeout da AMA:

Tente reiniciar a AMA algumas vezes, até que a AMA seja executada. Observe que execuções repetidas da AMA podem aquecer o motor, a um nível em que as resistências Rs e Rr aumentam de valor. Entretanto, na maioria dos casos isso não é crítico.

ALARME 58, Falha interna da AMA:

Entre em contacto com o seu fornecedor Danfoss.

ADVERTÊNCIA 59, Limite de corrente (Lim. de Corrent):

A corrente está maior que o valor no *4-18 Limite de Corrente*.

WARNING 60 (Advertência 60), Bloqueio externo:

A função bloqueio externo foi ativada. Para retomar a operação normal, aplicar 24 V CC ao terminal programado para o bloqueio externo e, em seguida, reinicializar o

conversor de frequência (pela comunicação serial, E/S Digital ou pressionando o botão reset).

ADVERTÊNCIA/ALARME 61, Erro de Feedback:

Um erro entre a velocidade calculada e a medição da velocidade, a partir do dispositivo de feedback. A configuração da função Advertência/Alarma/Desativação está no 4-30 *Função Perda Fdbk do Motor*. Configuração do erro aceito em 4-31 *Erro Feedb Veloc. Motor*, e o tempo permitido da configuração da ocorrência do erro em 4-32 *Timeout Perda Feedb Motor*. Durante um procedimento de colocação em funcionamento, a função pode ser eficaz.

ADVERTÊNCIA 62, Frequência de Saída no Limite Máximo:

A frequência de saída está maior que o valor programado no 4-19 *Frequência Máx. de Saída*. Esta é uma advertência no modo VVC^{plus} e um alarme (desarme) no modo Fluxo.

ALARME 63, Freio Mecânico Baixo:

A corrente real de motor não excedeu a corrente de "liberar freio", dentro do intervalo de tempo do "Retardo de partida".

ADVERTÊNCIA 64, Limite de Tensão (Limite d tensão):

A combinação da carga com a velocidade exige uma tensão de motor maior que a tensão do barramento CC real.

ADVERTÊNCIA/ALARME/TRIP(Advertência/Alarma/Desarme) 65, Superaquecimento no Cartão de Controle (TempPla-caCntrl):

Superaquecimento do cartão de controle: A temperatura de corte do cartão de controle é 80 °C.

ADVERTÊNCIA 66, Temperatura do Dissipador de Calor Baixa (Temp. baixa):

A medida da temperatura do dissipador de calor é 0 °C. Isto pode ser uma indicação de que o sensor de temperatura está defeituoso e, portanto, que a velocidade do ventilador está no máximo, no caso da seção de potência do cartão de controle estar muito quente.

ALARME 67, Configuração de Opcional foi Modificada:

Um ou mais opcionais foram acrescentados ou removidos, desde o último ciclo de desenergização.

ALARME 68, Parada Segura:

A Parada Segura foi ativada. Para retomar a operação normal, aplique 24 VCC no T-37. Pressione o botão de reset no LCP.

ADVERTÊNCIA 68, Parada Segura:

A Parada Segura foi ativada. A operação normal é retomada quando a Parada Segura for desativada. Advertência: Nova Partida Automática!

ALARME 69, Temperatura do cartão de potência

O sensor de temperatura no cartão de potência está ou muito quente ou muito frio.

Solução do Problema:

Verifique a operação dos ventiladores da porta.

Verifique se há algum bloqueio nos filtros dos ventiladores da porta.

Verifique se a placa da bucha está instalada corretamente nos drives IP21 e IP54 (NEMA 1 e NEMA 12).

ALARME 70, Config ilegal do FC:

A combinação real da placa de controle e da placa de power é ilegal.

ALARME 71, PTC 1 Parada Segura:

A Parada Segura foi ativada a partir do Cartão do Termistor do PTC do MCB 112 (motor muito quente). A operação normal pode ser retomada novamente, quando o MCB 112 aplica 24 VCC no T-37 (quando a temperatura do motor atingir um nível aceitável) e quando a Entrada Digital do MCB 112 for desativada. Quando isso ocorrer, um sinal de reset deve ser enviado (pelo Barramento, E/S Digital ou pressionando [Reset]).

ADVERTÊNCIA 71, PTC 1 Parada Segura:

A Parada Segura foi ativada a partir do Cartão do Termistor do PTC do MCB 112 (motor muito quente). A operação normal pode ser retomada novamente, quando o MCB 112 aplica 24 VCC no T-37 (quando a temperatura do motor atingir um nível aceitável) e quando a Entrada Digital do MCB 112 for desativada. Advertência: Nova Partida Automática.

ALARME 72, Falha Perigosa:

Parada Segura com Bloqueio por Desarme. O Alarme de Falha Perigosa é acionado se a combinação de comandos de parada segura for inesperada. Este é o caso, se o Cartão do Termistor do PTC do MCB 112 do VLT ativar o X44/ 10, mas a parada segura, por alguma razão, não estiver ativada. Além disso, se o MCB 112 for o único dispositivo que utiliza a parada segura (especificada por meio da seleção [4] ou [5] no par. 5-19), uma combinação inesperada será a ativação de uma parada segura sem que o X44/10 esteja ativo. A tabela a seguir resume as combinações inesperadas que resultam no Alarme 72. Observe que se o X44/10 estiver ativado na seleção 2 ou 3, este sinal será ignorado! Entretanto, o MCB 112 ainda continuará a ser capaz de ativa a Parada Segura.

Função	Nº.	X44/ 10 (DI)	Parada Segura T37
Advertência PTC 1	[4]	+	-
		-	+
Alarme do PTC 1	[5]	+	-
		-	+
PTC 1 & Relé A	[6]	+	-
PTC 1 & Relé W	[7]	+	-
PTC 1 & Relé A/ W	[8]	+	-
PTC 1 & Relé W/A	[9]	+	-

+ = ativado

- = Não ativado

ADVERTÊNCIA 73, Parada segura partida automática:

Parado com segurança. Observe que, com a nova partida automática ativada, o motor pode dar partida quando a falha for eliminada.

WARNING (Advertência)76, Configuração da Unidade de Potência:

O número de unidades de potência requerido não é igual ao número de unidades de potência ativas detectado.

Solução do Problema:

Isto pode ocorrer ao substituir um módulo de chassi F, caso os dados específicos da potência no módulo do cartão de potência não coincidam com o restante do drive. Confirme que a peça de reposição e seu cartão de potência tenham o número de peça correto.

ADVERTÊNCIA 77, Modo de potência reduzida:

Esta advertência indica que o drive está funcionando no modo potência reduzida (ou seja, menos que o número de seções de inversor permitido) Esta advertência será gerada no ciclo de liga-desliga quando o drive for programado para funcionar com poucos inversores e permanecerá ligado.

ALARME 78, Erro de Tracking:

A diferença entre o valor do ponto de ajuste e o valor real excedeu o valor no 4-35 *Erro de Tracking*. Desative a função pelo 4-34 *Função Erro de Tracking* ou selecione também um alarme/advertência no 4-34 *Função Erro de Tracking*. Investigue a mecânica em torno da carga e do motor, verifique as conexões de feedback do motor – encoder – para o drive. Selecione a função de feedback do motor no 4-30 *Função Perda Fdbk do Motor*. Ajuste a faixa de erro de rastreamento no 4-35 *Erro de Tracking* e 4-37 *Erro de Tracking Rampa*.

ALARME 79, Configuração ilegal da seção de potência:

O código de peça do cartão de escalonamento não está correto ou não está instalado. E que também o conector MK102 também no cartão de energia pode não estar instalado.

ALARM 80, o Drive foi Inicializado para o valor padrão:

As configurações dos parâmetros serão inicializadas com a configuração padrão, após um reset manual (três dedos).

ALARME 81, CSIV corrompido:

O arquivo do CSIV tem erros de sintaxe.

ALARME 82, Erro de parâmetro do CSIV:

CSIV falhou ao iniciar um parâmetro.

ALARME 85, PB de falha perig.:

Erro de Profibus/Profisafe.

ALARME 86, DI de falha perig.:

Erro do Sensor.

ALARME 88, Detecção de Opcionais

Foi detectada uma modificação no leiaute do opcional. Este alarme ocorre quando 14-89 *Option Detection* é programado para [0] *Configuração congelada* e o leiaute do opcional foi modificado por alguma razão. Uma mudança de leiaute necessita ser ativada por 14-89 *Option Detection* antes que a modificação seja aceita. Caso a mudança de configuração não seja aceita, somente será possível resetar o Alarme 88 (Trip-lock) quando a configuração do opcional tiver sido restabelecida/corrigida.

ALARME 90, Monitor de Feedbck:

Verifique a conexão do opcional do encoder/resolver e, se for o caso, substitua o MCB 102ou MCB 103.

ALARME 91, Definição incorreta da Entrada analógica 54:

A chave S202 deve ser programada na posição OFF (desligada) (entrada de tensão) quando um sensor KTY estiver instalado no terminal de entrada analógica 54.

Alarme 243, IGBT do freio:

Este alarme é somente para os drives com Chassi F. É equivalente ao Alarme 27. O valor de relatório no log de alarme indica que o módulo de energia originou o alarme:

- 1 = módulo do inversor da extrema-esquerda
- 2 = módulo do inversor central no drive F2 ou F4.
- 2 = módulo do inversor central no drive F1 ou F3.
- 3 = módulo do inversor direito, no drive F2 ou F4.
- 5 = módulo do retificador.

ALARME 244, Temp. do dissipador de calor:

Este alarme é somente para os drives com Chassi F. É equivalente ao Alarme 29. O valor de relatório no log de alarme indica que o módulo de energia originou o alarme:

- 1 = módulo do inversor da extrema-esquerda
- 2 = módulo do inversor central no drive F2 ou F4.
- 2 = módulo do inversor central no drive F1 ou F3.
- 3 = módulo do inversor direito, no drive F2 ou F4.
- 5 = módulo do retificador.

ALARM 245, Sensor do dissipador de calor:

Este alarme é somente para os drives com Chassi F. É equivalente ao Alarme 39. O valor de relatório no log de alarme indica que o módulo de energia originou o alarme:

- 1 = módulo do inversor da extrema-esquerda
- 2 = módulo do inversor central no drive F2 ou F4.
- 2 = módulo do inversor central no drive F1 ou F3.
- 3 = módulo do inversor direito, no drive F2 ou F4.
- 5 = módulo do retificador.

ALARME 246, Alimentação do cartão de potência:

Este alarme é somente para os drives com Chassi F. É equivalente ao Alarme 46. O valor de relatório no log de alarme indica que o módulo de energia originou o alarme:

- 1 = módulo do inversor da extrema-esquerda
- 2 = módulo do inversor central no drive F2 ou F4.
- 2 = módulo do inversor central no drive F1 ou F3.
- 3 = módulo do inversor direito, no drive F2 ou F4.
- 5 = módulo do retificador.

ALARME 247, Temperatura do cartão de potência:

Este alarme é somente para os drives com Chassi F. É equivalente ao Alarme 69. O valor de relatório no log de alarme indica que o módulo de energia originou o alarme:

- 1 = módulo do inversor da extrema-esquerda
- 2 = módulo do inversor central no drive F2 ou F4.
- 2 = módulo do inversor central no drive F1 ou F3.
- 3 = módulo do inversor direito, no drive F2 ou F4.
- 5 = módulo do retificador.

ALARME 248, Configuração ilegal da seção de potência:

Este alarme é somente para os drives com Chassi F. É equivalente ao Alarme 79. O valor de relatório no log de alarme indica que o módulo de energia originou o alarme:

- 1 = módulo do inversor da extrema-esquerda
- 2 = módulo do inversor central no drive F2 ou F4.
- 2 = módulo do inversor central no drive F1 ou F3.
- 3 = módulo do inversor direito, no drive F2 ou F4.
- 5 = módulo do retificador.

ALARME 250, Peça Sobressalente Nova:

A potência ou a Fonte de Potência do Modo Chaveado foi trocada. O conversor de frequência código de tipo precisa ser restaurado na EEPROM. Selecione o código correto do tipo no *14-23 Progr CódigoTipo*, de acordo com a plaqueta da unidade. Lembre-se de selecionar 'Salvar na EEPROM' para completar a alteração.

ALARM 251, Novo Código de Tipo:

O Conversor de Frequência ganhou um novo código tipo.

Índice

A		Entrada Analógica	4
Aberto Para Adiante.....	132	Ethernet	130, 132
Abreviações.....	3	EtherNet/IP	131
Aceleração/Desaceleração.....	10	ETR	161
Acesso Ao Parâm.....	129	F	
Advertência.....	210	Função Partida	43
Alarm Word.....	110	I	
Alimentação De Rede Elétrica.....	6	Ident. Do Opcional	159
Alteração		Identific. Do VLT	158
De Dados.....	18	IGMP	132
De Estado.....	132	Inform. Do Parâm	159
De Valores De Dados Numéricos Infinitamente Variáveis.....	19	Inicialização	1
Do Estado.....	132	J	
Alterando		Jog	4
Um Grupo De Valores De Dados Numéricos.....	18	L	
Um Valor De Texto.....	18	LCP	11, 19
Ambiente	153	LEDs	11
As Configurações Padrão	1	LogAlarme	158
Atraso Da Partida	43	Luzes Indicadoras	12
B		M	
Barramento CC.....	214	Main Menu (Menu Principal)	16
Blindados/encapados Metalicamente.....	9	MCB	
C		113.....	78, 83, 100, 102
Cabeamento.....	132	114.....	172
Cabos De Controle.....	9	Mensagens	
Carga Térmica.....	40, 161	De Alarme.....	210
Catch Up.....	75	De Status.....	11
Comunicação Serial.....	4	Modo	
Configuração.....	109, 111, 131	Display.....	14
Configurações Padrão.....	175	Display - Seleção De Leituras.....	14
Congelar Saída.....	4	Main Menu (Menu Principal).....	18
Controlado Por Bus.....	91	Menu Principal.....	12
Controle Do Freio.....	215	Operacional.....	25
D		Proteção.....	7
Def. Log De Dados.....	155	Quick Menu.....	12, 16
Definições.....	4	Multicast	133
DeviceNet.....	126	N	
Display Gráfico.....	11	No Sentido Horário	44
E		O	
Encoder Incremental.....	162	Opcional De Comunicação	216
Energia De Frenagem.....	5		

P		Terminais Elétricos 8
Pacote		Terminal
De Idiomas 1..... 24		X45/1 Escala Mínima De Saída, 6-71..... 100
De Idiomas 2..... 24		X45/3 Escala Mínima De Saída, 6-81..... 102
De Idiomas 3..... 24		Termistor 47, 6
De Idiomas 4..... 24		Torque De Segurança 4
Painel De Controle Local Numérico 19		Transferência Rápida Das Configurações De Parâmetros Entre Múltiplos Conversores De Frequência 14
Para A Proteção Do Motor 46		
Parada Por Inércia 4		V
Parâmetros Indexados 19		Valor 19
Partida/Parada		Velocidade
Partida/Parada..... 9		De Saída..... 44
Por Pulso..... 10		Do Motor Síncrono..... 4
Passo A Passo 19		Nominal Do Motor..... 4
Por Inércia 13		WCplus 6
Pulsos Do Encoder 91		
		W
Q		Warning Word 110
Quick Menu 12, 16		
R		
RCD 5		
Reatância		
De Fuga Do Estator..... 37		
Principal..... 37		
Rede 130, 131, 132, 133		
Referência		
Referência..... 131		
Do Potenciômetro..... 10		
Local..... 25		
Registr.doHistórico 157		
Reset		
Reset..... 13		
Do Desarme..... 150		
Resfriamento 47		
S		
Saídas De Relé 79		
Segurança E Precauções 6		
Seleção De Parâmetro 18		
Sensor KTY 215		
Setup De Parâmetros 16		
Sobrecarga Eletrônica Do 215		
Status		
Status..... 12		
Do Motor..... 160		
T		
Teclas De Controle Local 1		
Tensão De Referência Através De Um Potenciômetro 10		